

Вітаємо з придбанням нового продукту VELUX INTEGRA®!

Дякуємо за придбання цього продукту VELUX INTEGRA®.

Настінний пульт керування було виготовлено та випробувано відповідно до сучасних методів і жорстких вимог; він допоможе скористатися всіма перевагами продуктів VELUX INTEGRA®.



Зміст

Типи настінного пульта керування	3
Функції настінного пульта керування	4
Датчик дощу	5
Налаштування настінного пульта керування KLI 311 на керування мансардним вікном VELUX INTEGRA® GGL/GGU або мансардним вікном GGL/GGU з електромоторами для вікон VELUX INTEGRA®	6
Налаштування настінного пульта керування KLI 311 на керування мансардним вікном VELUX INTEGRA® GPU	7
Налаштування настінного пульта керування KLI 311 на керування вікнами для плаского даху VELUX INTEGRA® CVP	8
Налаштування настінного пульта керування KLI 312 на керування шторами на сонячній батареї VELUX INTEGRA® DSL/RSL/FSL/FSC	9
Налаштування настінного пульта керування KLI 313 на керування маркізетом на сонячній батареї VELUX INTEGRA® MSL	10
Налаштування настінного пульта керування KLI 313 на керування ролетою на сонячній батареї VELUX INTEGRA® SSL або SST	11
Налаштування настінного пульта керування KLI 313 на керування маркізетом на сонячній батареї VELUX INTEGRA® MSG	12
Налаштування настінного пульта керування KLI 311/312/313 на керування електричними блоками, підключеними до блока джерела живлення VELUX INTEGRA® KUX 110	13
Налаштування настінного пульта керування KLI 311/312/313 на керування електричними блоками, підключеними до пристрою керування VELUX INTEGRA® KLC 500	14
Налаштування настінного пульта керування KLI 311/312/313 на керування продуктами, що вже зареєстровані в панелі керування VELUX INTEGRA® KLR 200	15
Налаштування нового настінного пульта керування KLI 311/312/313 додатково до наявного настінного пульта керування KLI 311/312/313	16
Налаштування настінного пульта керування на керування групою продуктів	17
Ручне керування мансардним вікном VELUX INTEGRA® GGL/GGU	18
Ручне керування мансардним вікном VELUX INTEGRA® GPU	19
Зачинення мансардного вікна VELUX INTEGRA® GGL/GGU в разі збою живлення або розрядження батареї	20
Зачинення мансардного вікна VELUX INTEGRA® GPU без використання настінного пульта керування	21
Зачинення вікна для плаского даху VELUX INTEGRA® CVP без використання настінного пульта керування	22

KLI 310

Настінний пульт керування KLI 310 є універсальним і поєднується з усіма продуктами VELUX INTEGRA®, сумісними з io-homecontrol®, — як з електроприводом, так і з живленням від сонячної батареї, зокрема мансардними вікнами, електромоторами для вікна, внутрішніми та зовнішніми сонцезахисними продуктами й ролетами. Крім того, за допомогою KLI 310 можна керувати іншими аксесуарами VELUX INTEGRA®, наприклад адаптером KRD 100 та підсвіткою KRA 100.

Завдяки нейтральному дизайну настінний пульт керування KLI 310 підходить для будь-яких помешкань.

Настінний пульт керування KLI 310 можна використовувати з усіма зазначеними вище продуктами. Для керування кількома продуктами одного типу достатньо одного KLI 310. Щоб створити пару між пультом і продуктом, треба виконувати вказівки до відповідного продукту.

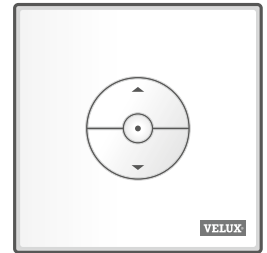

KLI 311



Настінний пульт керування KLI 311 постачається з мансардними вікнами VELUX INTEGRA® та електромоторами для вікон VELUX INTEGRA®.

Цей значок указує, що за допомогою настінного пульта керування можна керувати лише мансардними вікнами VELUX INTEGRA® та електромоторами для вікон VELUX INTEGRA®.

Примітка. Цей тип настінного пульта керування не підходить для створення пари з внутрішніми й зовнішніми сонцезахисними продуктами та керування ними.

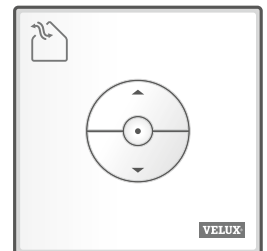

KLI 312



Настінний пульт керування KLI 312 постачається з внутрішнім сонцезахисним продуктом VELUX INTEGRA®.

Цей значок указує, що за допомогою настінного пульта керування можна керувати лише внутрішнім сонцезахисним продуктом VELUX INTEGRA®.

Примітка. Цей тип настінного пульта керування не підходить для створення пари з електромоторами для вікон і зовнішніми сонцезахисними продуктами та керування ними.

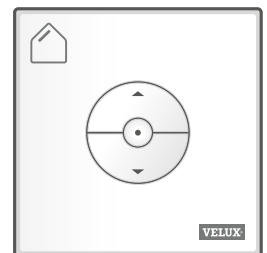

KLI 313



Настінний пульт керування KLI 313 постачається із зовнішнім сонцезахисним продуктом VELUX INTEGRA®.

Цей значок указує, що за допомогою настінного пульта керування можна керувати лише зовнішніми сонцезахисними продуктами VELUX INTEGRA®.

Примітка. Цей тип настінного пульта керування не підходить для створення пари з електромоторами для вікон і внутрішніми сонцезахисними продуктами та керування ними.

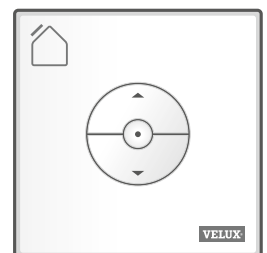

Кнопки керування продуктом **a**

☰ ВІДКРИТИ/ВВЕРХ або ☷ ЗАКРИТИ/ВНИЗ

Швидке натискання на кнопку: продукт максимально підніметься або опуститься.

Утримування кнопки натиснутою: продукт рухатиметься, доки утримується кнопка.

Примітка. Якщо до пристрою керування KLC 500 під'єднано кілька продуктів з електроприводом, лише одним із них (у довільному порядку) можна керувати в такий спосіб.

Кнопка **СТОП** **b**

● Продукт зупиняється.

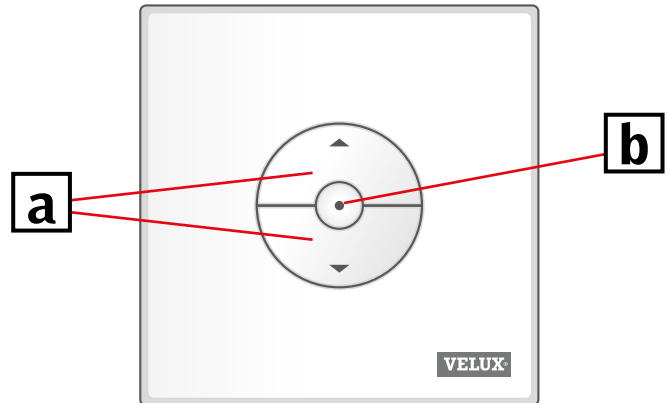

На настінному пульті керування KLI є дві кнопки налаштування.



Кнопка КОЛІЩА ("Відкрити для реєстрації") у вигляді шестірни.



Кнопка ПАРА ("Зареєструвати") для створення пари між пристроями.

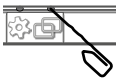

Щоб натиснути кнопки, використовуйте гострий предмет.

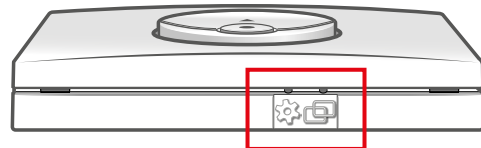

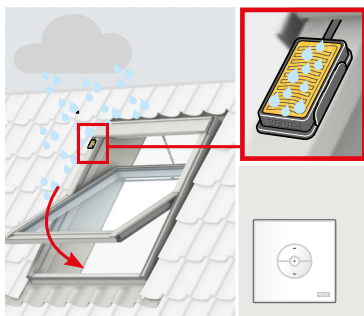

Після активації датчика дощу мансардне вікно автоматично зачиняється приблизно за 30 секунд.

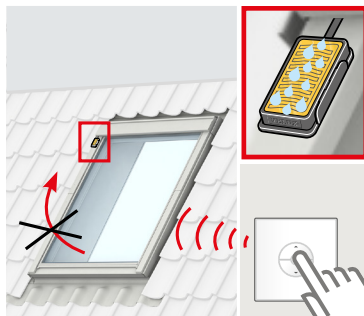

Поки датчик виявляє дощ, він не дає мансардному вікну відчинятися.

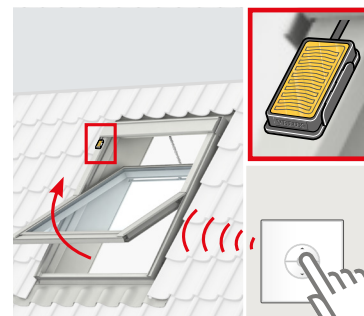

Коли датчик дощу висохне, вікно можна буде відчинити за допомогою настінного пульта керування.

Вимкнення функції датчика дощу

Функцію датчика дощу можна вимкнути лише настінним пультом керування KLI 311.

Примітка. Залежно від типу вікна, функцію датчика дощу можна вимкнути за допомогою короткого або тривалого натискання, див. нижче.

- Мансардні вікна та електромотори для вікон VELUX INTEGRA® з буквою "К" у розмірному коді на табличці з кодом, наприклад, МК08, див. **A**
- Мансардні вікна та електромотори для вікон VELUX INTEGRA® без букви "К" у розмірі коду на табличці з кодом, наприклад, М08, а також вікна VELUX INTEGRA® для плоского даху, див. **B**

Зазвичай вікно не відчиняється, поки датчик дощу не висохне, щоб вода не завдала шкоди всередині будівлі. Однак іноді датчик довго висихає після припинення дощу. У такому разі власник може вимкнути датчик дощу на свій власний ризик.

Після вимкнення датчика дощу вікно можна буде відчинити на 50 % на 15 хв.

Увага! Оскільки функціонування датчика дощу призупиняється на 15 хв, вода може пошкодити будівлю. З огляду на це не рекомендується вимикати датчик дощу, якщо вікно залишатиметься без нагляду.

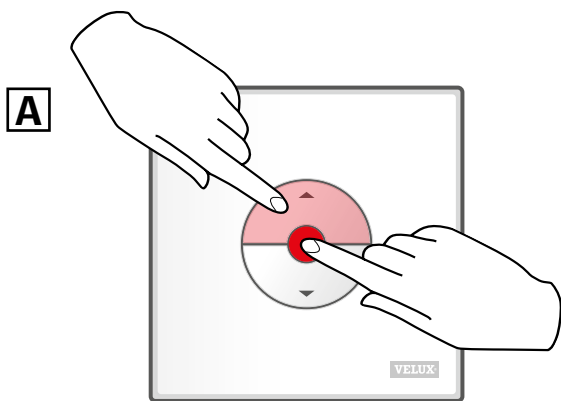

Одночасно натисніть кнопки ВІДКРИТИ/ВВЕРХ і СТОП на **менше** ніж 1 секунду.

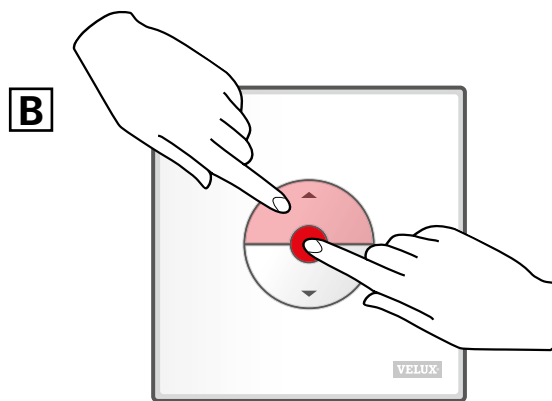

Одночасно натисніть кнопки ВІДКРИТИ/ВВЕРХ і СТОП на **більше** ніж 1 секунду.

Вікно можна будь-коли зачинити, натиснувши кнопку ВНИЗ.

Налаштування настінного пульта керування KLI 311 на керування мансардним вікном VELUX INTEGRA® GGL/GGU або мансардним вікном GGL/GGU з електромоторами для вікон VELUX INTEGRA®

VELUX®

Якщо настінний пульт керування несправний і потребує заміни або не може знайти певні продукти, їх можна підготувати до реєстрації, скинувши налаштування вручну.

Примітка. Щоб керувати продуктами, на яких виконано скидання налаштувань, слід повторно їх зареєструвати в настінному пульті керування.

Важливо! Це стосується лише настінного пульта керування KLI 311.

- 1) Перевірте, чи ввімкнуто живлення. Відчиніть вікно вручну (якщо вікно відчинене, його слід зачинити, натиснувши ручку клапана на електромоторі для вікна).

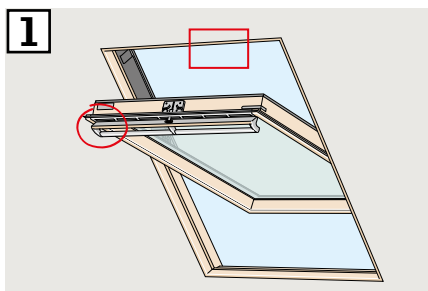

- 2) Налаштування можна скинути двома способами залежно від типу вікна. Вентиляційний клапан може мати вигляд як на рисунку 2A або 2B.

Натисніть ручку клапана на електромоторі для вікна та утримуйте її щонайменше 10 секунд. Оператор вікна на деякий час увімкнеться, а потім знову вимкнеться.

Примітка. Реєстрацію (3 та 4) слід завершити протягом наступних 10 хвилин.

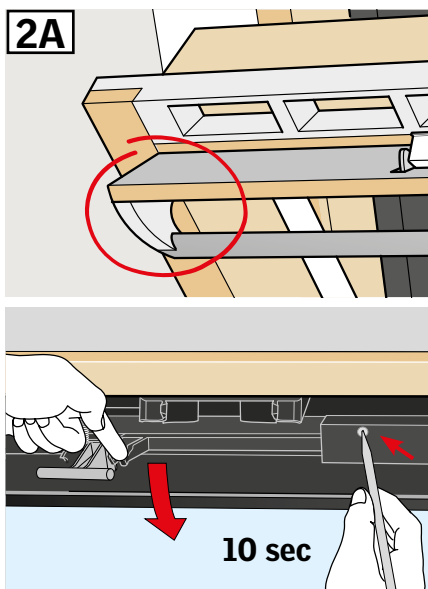

- 3) Натисніть на 1 секунду кнопку ПАРА на настінному пульті керування.

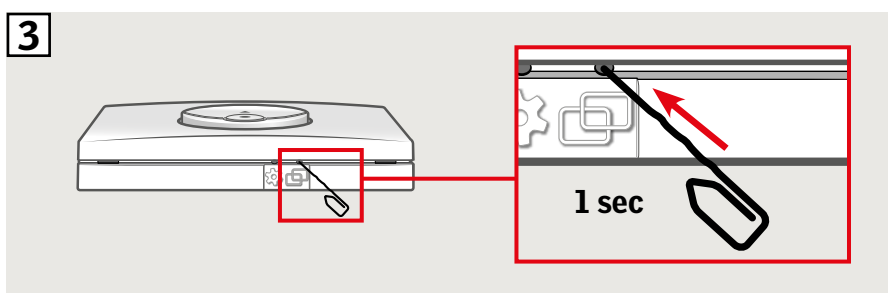

- 4) Зачиніть вікно вручну.
5) Тепер можна керувати вікном за допомогою настінного пульта керування.

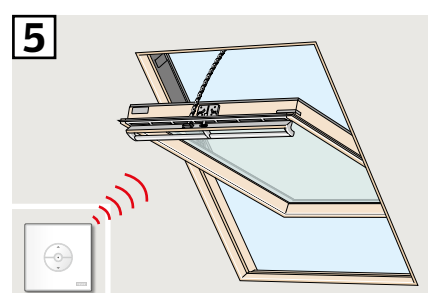
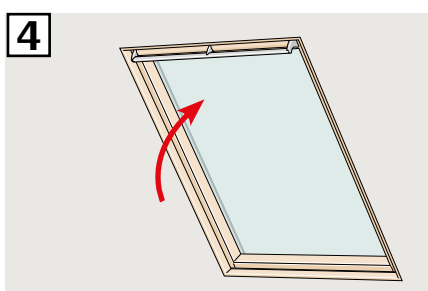

Якщо настінний пульт керування несправний і потребує заміни або не може знайти певні продукти, їх можна підготувати до реєстрації, скинувши налаштування вручну.

Примітка. Щоб керувати продуктами, на яких скинуто налаштування, слід повторно їх зареєструвати в настінному пульті керування.

Важливо! Це стосується лише настінного пульта керування KLI 311.

- 1** **Примітка.** Переконайтеся, що живлення ввімкнено та вікно повністю закрито, вручну та за допомогою електроприводу. Якщо вікно не закривається за допомогою електроприводу, закрийте його коротким натисканням кнопки RESET на блоці керування вікна (утримуйте 1 секунду). Відчиніть вікно вручну за допомогою ручки керування.

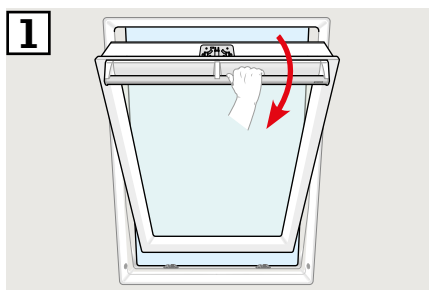

- 2** Натисніть кнопку RESET на блоці керування та утримуйте її щонайменше 5 секунд. Вікно "гудітиме" протягом 20 секунд, і це означатиме, що воно готове до кроку 3.

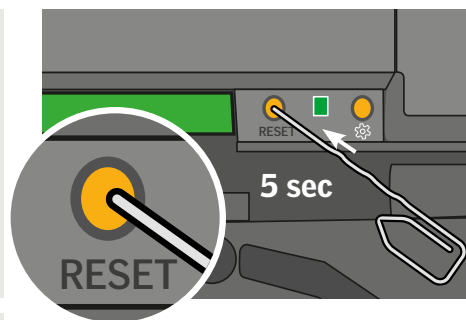
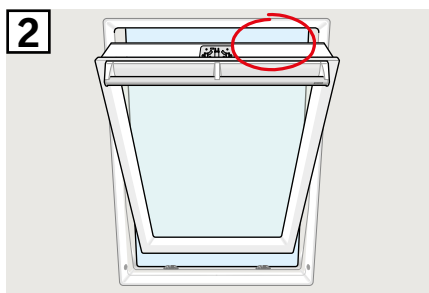

- 3** Зачиніть вікно за допомогою ручки керування протягом 30 секунд. Якщо ви не зробили цього протягом 30 секунд, повторіть крок 2. Після зачинення вікно знову "гудітиме" протягом 20 секунд. Це означає, що його налаштування скинуто й воно готове до реєстрації.

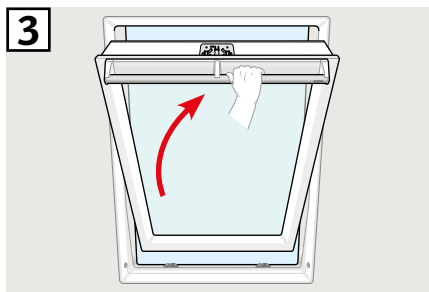

Примітка. Реєстрацію **4** у новому настінному пульті керування потрібно виконати протягом наступних 10 хвилин.

- 4** Натисніть на 1 секунду кнопку ПАРА на настінному пульті керування.

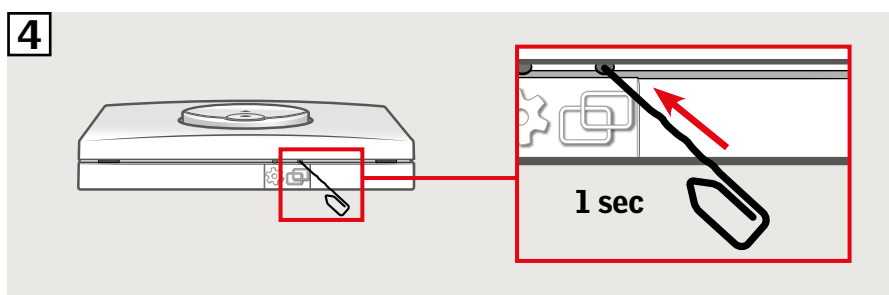

- 5** Тепер вікном можна керувати за допомогою настінного пульта керування.

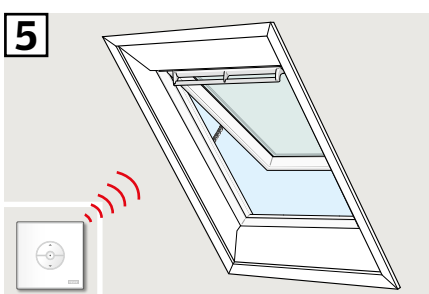

Якщо настінний пульт керування несправний і потребує заміни або не може знайти певні продукти, їх можна підготувати до реєстрації, скинувши налаштування вручну.

Примітка. Щоб керувати продуктами, на яких виконано скидання налаштувань, слід повторно їх зареєструвати в настінному пульті керування.

Важливо! Це стосується лише настінного пульта керування KLI 311.

- 1 Обережно зніміть ковпак із короба.
- 2 Натисніть ручку клапана на електромоторі для вікна за ковпаком і утримуйте її щонайменше 10 секунд. Оператор вікна на деякий час увімкнеться, а потім знову вимкнеться.

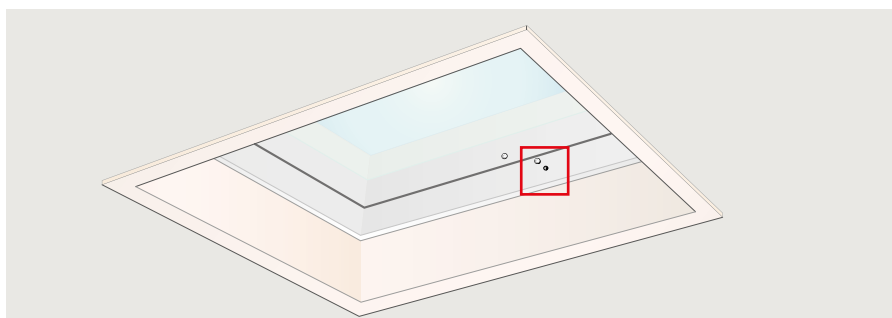

Примітка. Реєстрацію (3 та 4) слід завершити протягом наступних 10 хвилин.

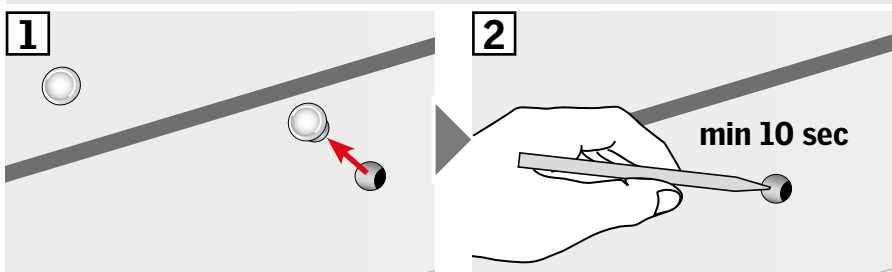

- 3 Натисніть на 1 секунду кнопку ПАРА на настінному пульті керування.

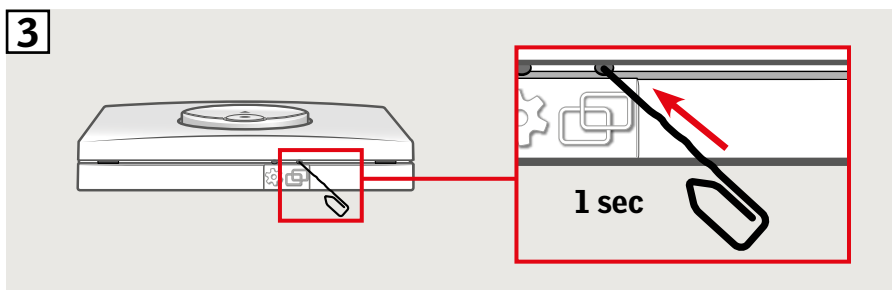

- 4 Установіть ковпак на місце.

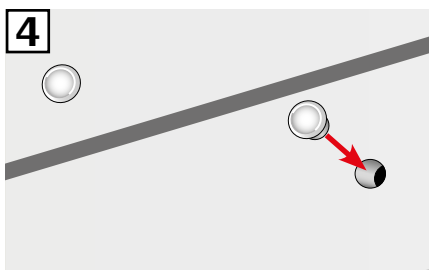

Тепер можна керувати вікном за допомогою настінного пульта керування.

Якщо настінний пульт керування несправний і потребує заміни або не може знайти певні продукти, їх можна підготувати до реєстрації, скинувши налаштування вручну.

Примітка. Щоб керувати продуктами, на яких виконано скидання налаштувань, слід повторно їх зареєструвати в настінному пульті керування.

Важливо! Це стосується лише настінного пульта керування KLI 312.

- 1 На рисунках 1A та 1B показано, де може знаходитися кнопка RESET залежно від типу штор. Натискайте кнопку RESET на шторі протягом 10 секунд (з електромотора пролунає короткий сигнал дзиччання, але продукт не рухатиметься).

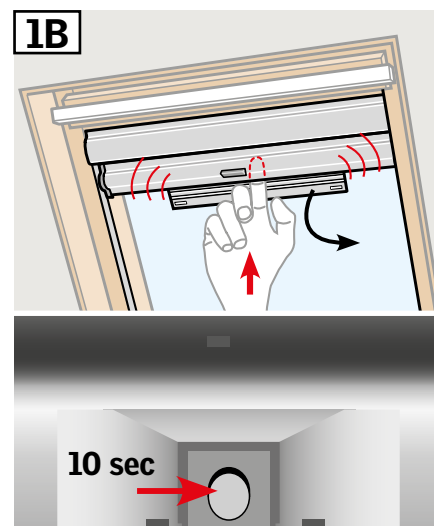
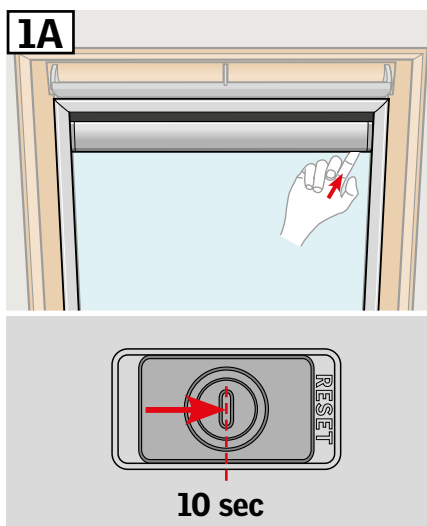

Примітка. Реєстрацію (2 та 3) слід завершити протягом наступних 10 хвилин.

- 2 Натисніть на 1 секунду кнопку ПАРА на настінному пульті керування.

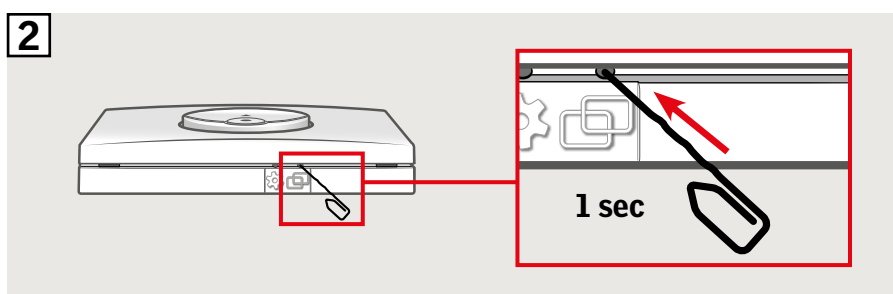

- 3 Натисніть кнопку СТОП, а потім кнопку ВНИЗ протягом 3 секунд.

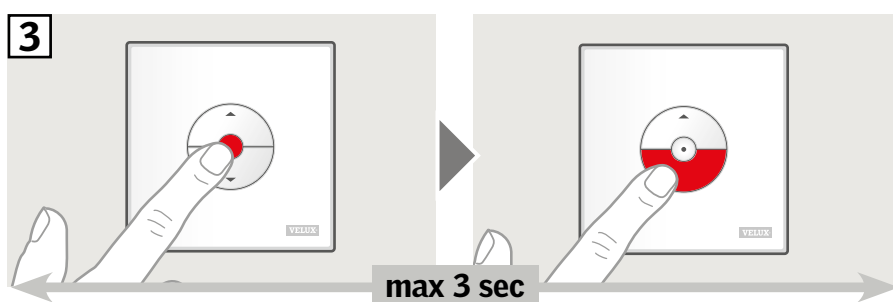

- 4 Тепер можна керувати шторою за допомогою настінного пульта керування.

Примітка. Перш ніж розпочинати повноцінну експлуатацію штори, слід відрегулювати електромотор відповідно до розміру вікна. Для цього потрібно перемістити штору знизу догори, а потім відразу донизу, використовуючи настінний пульт керування.

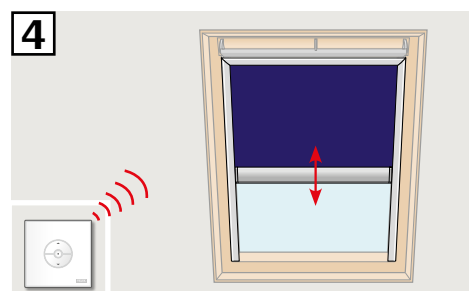

Якщо настінний пульт керування несправний і потребує заміни або не може знайти певні продукти, їх можна підготувати до реєстрації, скинувши налаштування вручну.

Примітка. Щоб керувати продуктами, на яких виконано скидання налаштувань, слід повторно їх зареєструвати в настінному пульті керування.

Важливо! Це стосується лише настінного пульта керування KLI 313.

- 1 Зніміть пластикову кришку.

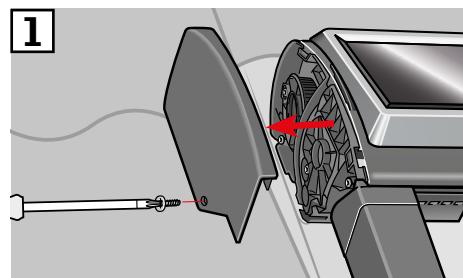
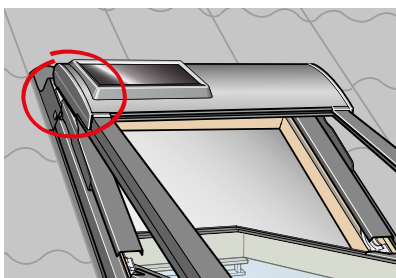

- 2 Установіть перемикач у положення I.

- 3 Швидко натисніть кнопку P.

Примітка. Реєстрацію (4 та 5) слід завершити протягом наступних 10 хвилин.

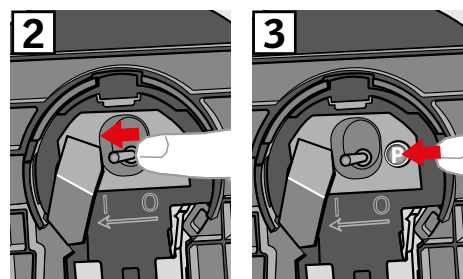
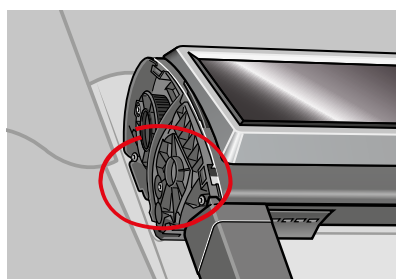

- 4 Натисніть на 1 секунду кнопку ПАРА на настінному пульті керування.

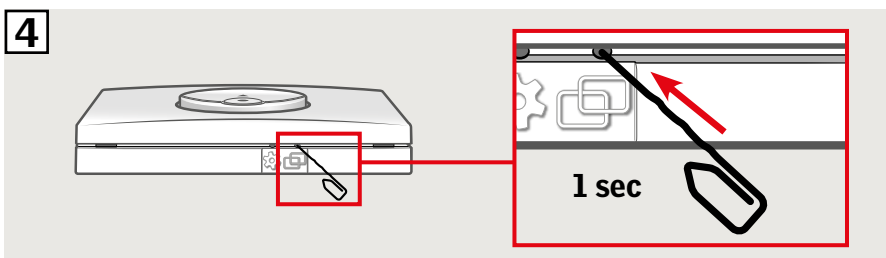

- 5 Натисніть кнопку СТОП, а потім кнопку ВНИЗ протягом 3 секунд.

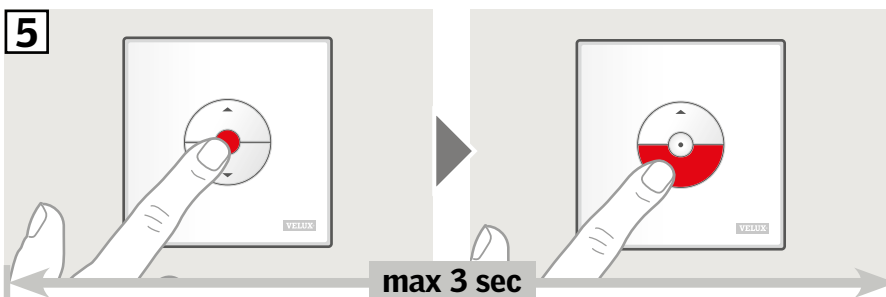

- 6 Установіть пластикову кришку на місце.

Тепер можна керувати маркізетом за допомогою настінного пульта керування.

Примітка. Перш ніж розпочинати повноцінну експлуатацію маркізету, слід відрегулювати електромотор відповідно до розміру вікна. Регулювання відбувається автоматично під час першого використання маркізету. Спочатку маркізет розгортається знизу догори та згори донизу, а потім розміщується в потрібному положенні. Не переривайте процедуру регулювання!

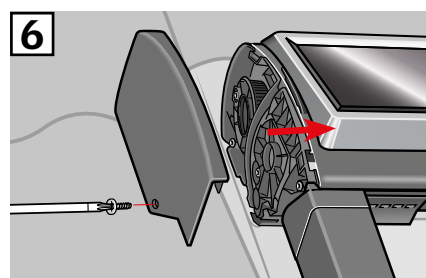

Якщо настінний пульт керування несправний і потребує заміни або не може знайти певні продукти, їх можна підготувати до реєстрації, скинувши налаштування вручну.

Примітка. Щоб керувати продуктами, на яких виконано скидання налаштувань, слід повторно їх зареєструвати в настінному пульті керування.

Важливо! Це стосується лише настінного пульта керування KLI 313.

- 1 Зніміть пластикову кришку.

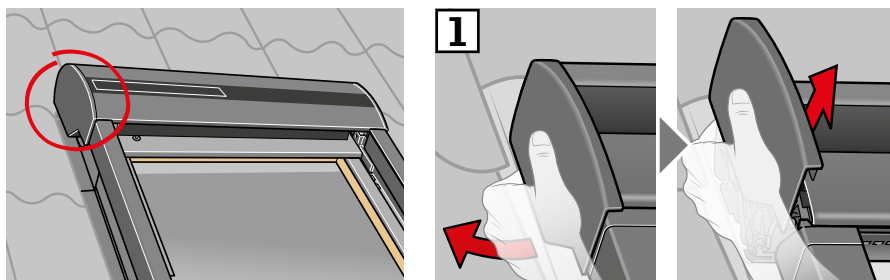

- 2 Установіть перемикач у положення I.

- 3 Швидко натисніть кнопку P.

Примітка. Реєстрацію (4 та 5) слід завершити протягом наступних 10 хвилин.

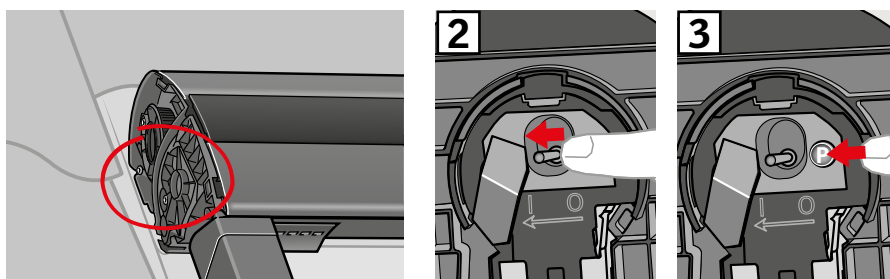

- 4 Натисніть на 1 секунду кнопку ПАРА на настінному пульті керування.

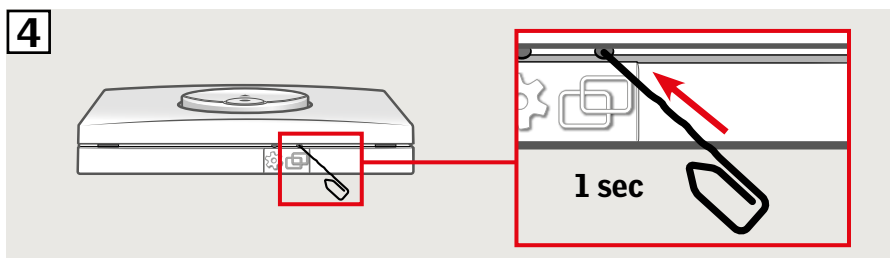

- 5 Натисніть кнопку СТОП, а потім кнопку ВНИЗ протягом 3 секунд.

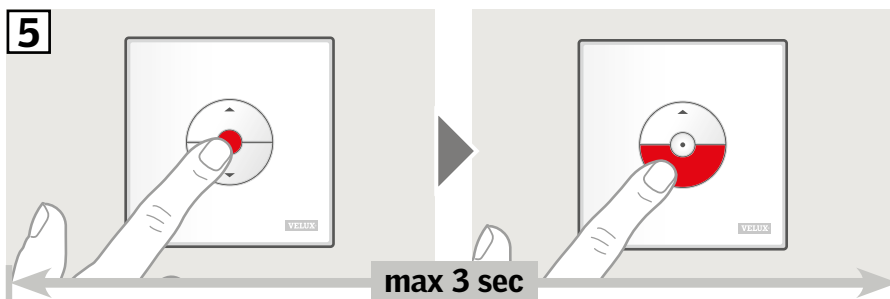

- 6 Установіть пластикову кришку на місце.

Тепер можна керувати ролетою за допомогою настінного пульта керування.

Примітка. Перш ніж розпочинати повноцінну експлуатацію ролети, слід відрегулювати електромотор відповідно до розміру вікна. Регулювання відбудеться автоматично під час першого використання ролети. Спочатку ролета розгортається знизу догори та згори донизу, а потім розміщується в потрібному положенні. Не переривайте процедуру регулювання!

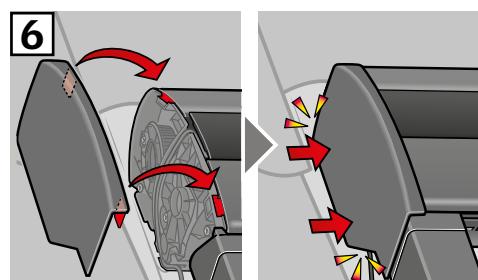

Якщо настінний пульт керування несправний і потребує заміни або не може знайти певні продукти, їх можна підготувати до реєстрації, скинувши налаштування вручну.

Примітка. Щоб керувати продуктами, на яких виконано скидання налаштувань, слід повторно їх зареєструвати в настінному пульті керування.

Важливо! Це стосується лише настінного пульта керування KLI 313.

1 Зніміть купол/верхній блок.

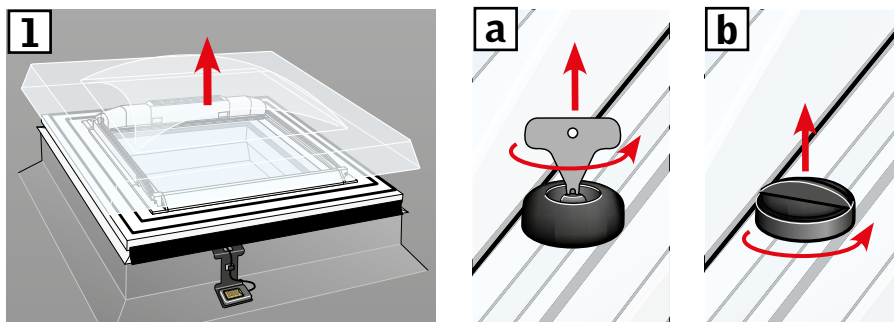

2 Відкрийте відсік на маркізеті, що живиться від сонячної батареї.

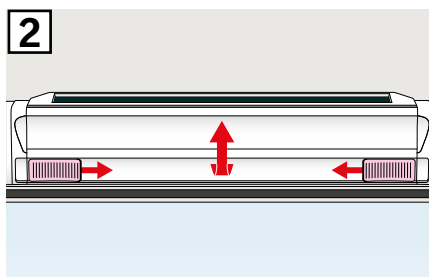

3 Натисніть і утримуйте кнопку. Маркізет тричі ввімкнеться, а потім вимкнеться.

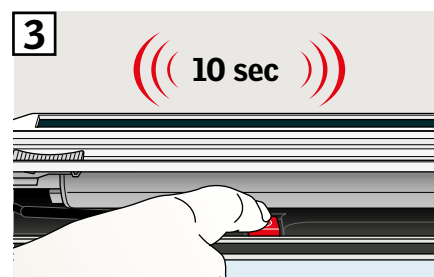

Примітка. Реєстрацію (4 та 5) слід завершити протягом наступних 10 хвилин.

4 Натисніть на 1 секунду кнопку ПАРА на настінному пульті керування.

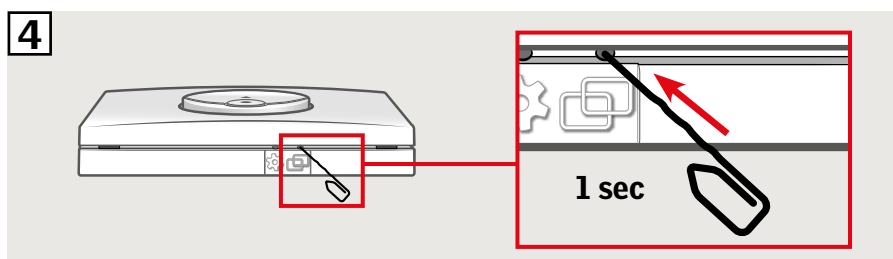

5 Натисніть кнопку СТОП, а потім кнопку ВНИЗ протягом 3 секунд.

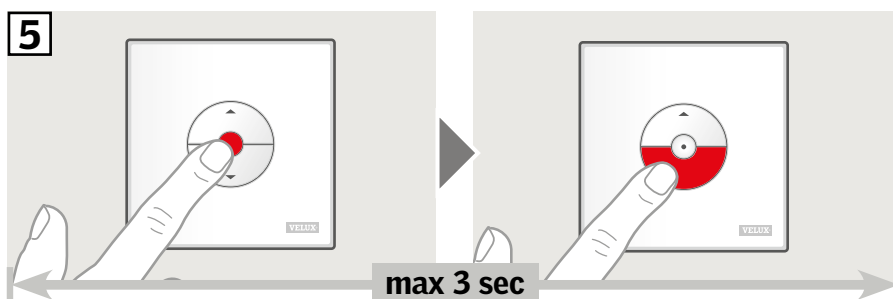

6 Установіть купол/верхній блок на місце.

Тепер можна керувати маркізетом за допомогою настінного пульта керування.

Примітка. Перш ніж розпочинати повноцінну експлуатацію маркізету, слід відрегулювати електромотор відповідно до розміру вікна. Регулювання відбудеться автоматично під час першого використання маркізету. Маркізет відкриється та закриється, а потім розміститься в потрібному положенні. Не переривайте процедуру регулювання!

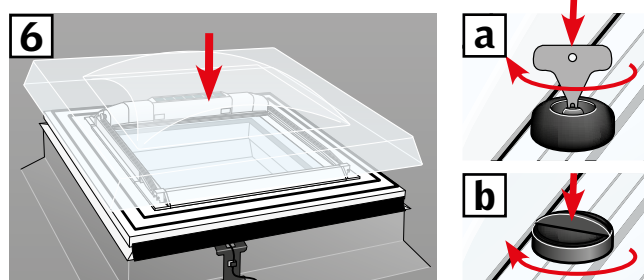

Якщо настінний пульт керування несправний і потребує заміни або не може знайти певні продукти, їх можна підготувати до реєстрації, скинувши налаштування вручну.

Примітка. Щоб керувати продуктами, на яких виконано скидання налаштувань, слід повторно їх зареєструвати в настінному пульті керування.

Важливо! Тип настінного пульта керування має відповідати продукту чи продуктам.

- 1 Щоб скинути параметри підключених продуктів, зніміть кришку блока джерела живлення, натисніть кнопку RESET й утримуйте її принаймні протягом 5 секунд.

Примітка. Підключені продукти на деякий час увімкнуться, а потім знову вимкнуться в довільному порядку. Це означає, що вони готові до створення пари.

Примітка. Реєстрацію (2 та 3) слід завершити протягом наступних 10 хвилин.

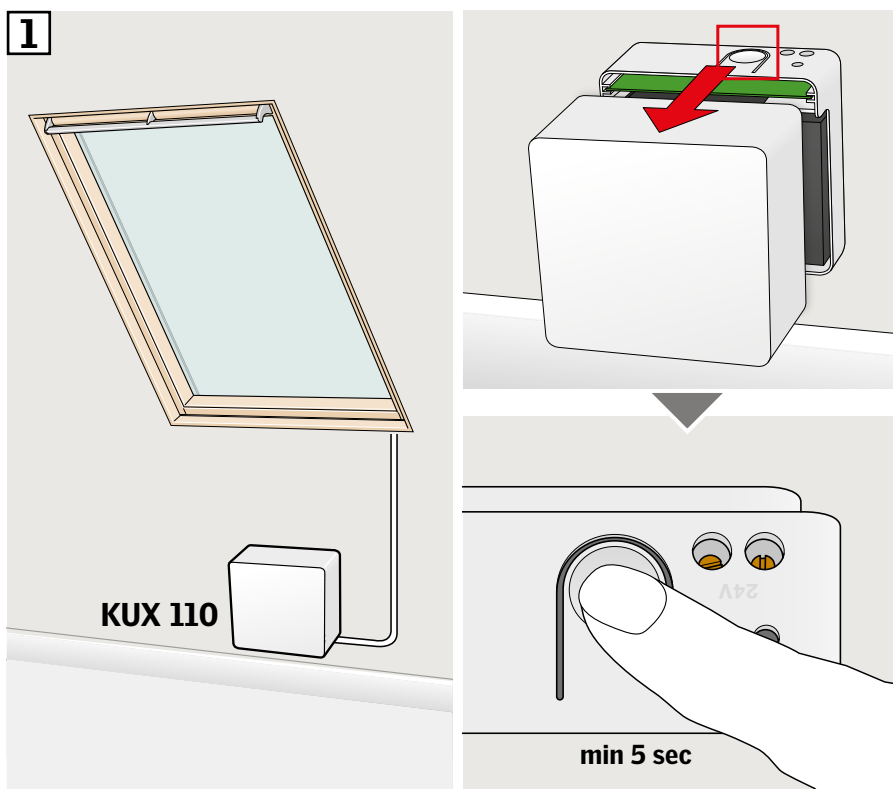

- 2 Натисніть на 1 секунду кнопку ПАРА на настінному пульті керування.

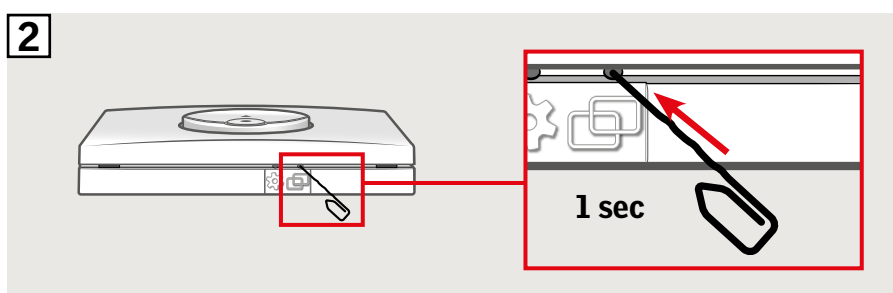

- 3 Натисніть кнопку СТОП, а потім кнопку ВНИЗ протягом 3 секунд.

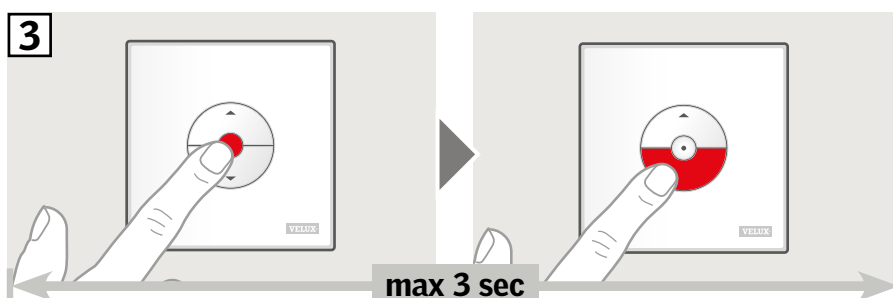

Тепер можна керувати продуктами за допомогою настінного пульта керування.

Налаштування настінного пульта керування KLI 311/312/313 на керування електричними блоками, підключеними до пристрою керування VELUX INTEGRA® KLC 500

VELUX®

Якщо настінний пульт керування несправний і потребує заміни або не може знайти певні продукти, їх можна підготувати до реєстрації, скинувши налаштування вручну.

Примітка. Щоб керувати продуктами, на яких виконано скидання налаштувань, слід повторно їх зареєструвати в настінному пульті керування.

Важливо! Тип настінного пульта керування має відповідати продукту чи продуктам.

- ❶ Щоб скинути параметри підключених продуктів, зніміть кришку пристрою керування, натисніть кнопку RESET й утримуйте її принаймні протягом 10 секунд.

Примітка. Підключені продукти на деякий час увімкнуться, а потім знову вимкнуться в довільному порядку. Це означає, що вони готові до створення пари.

Примітка. Реєстрацію (❷ та ❸) слід завершити протягом наступних 10 хвилин.

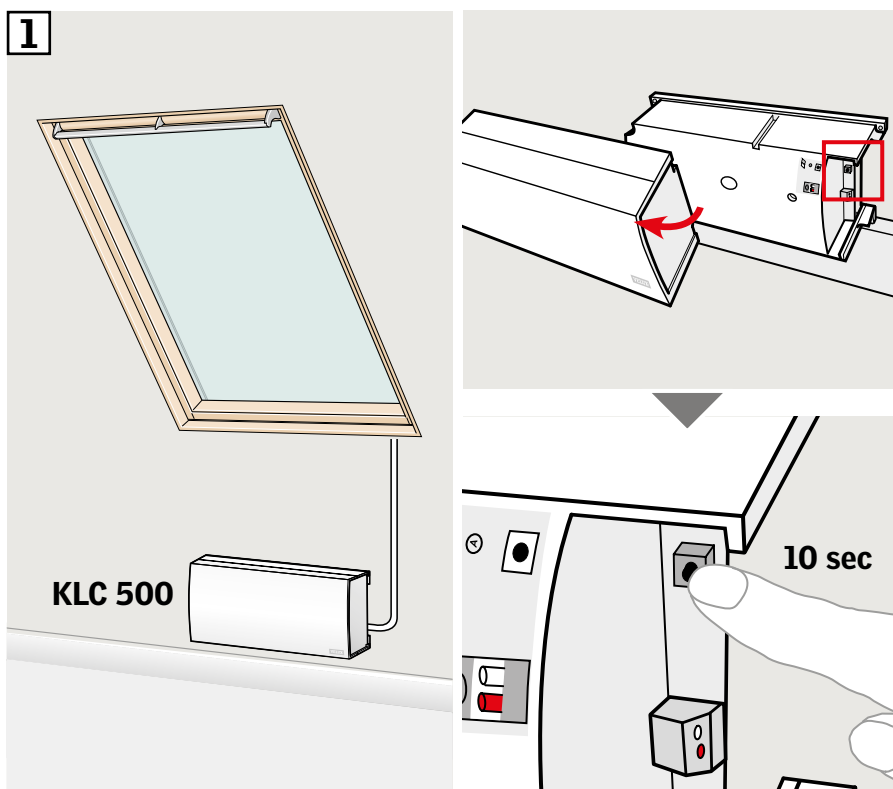

- ❷ Натисніть на 1 секунду кнопку ПАРА на настінному пульті керування.

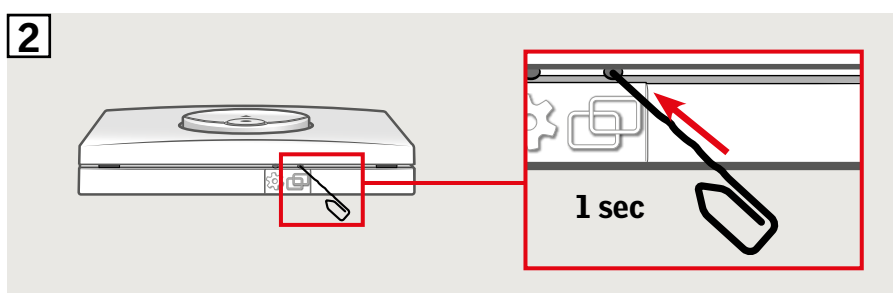

- ❸ Натисніть кнопку СТОП, а потім кнопку ВНИЗ протягом 3 секунд.

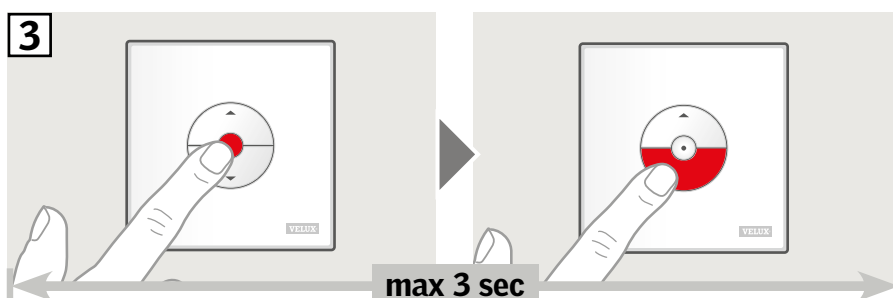

Тепер можна керувати продуктами за допомогою настінного пульта керування.

Налаштування настінного пульта керування KLI 311/312/313 на керування продуктами, що вже зареєстровані в панелі керування VELUX INTEGRA® KLR 200



Нижче наведено вказівки щодо копіювання вмісту з панелі керування KLR 200 до настінного пульта керування KLI 311/312/313.

Також див. інструкції щодо використання панелі керування.

Важливо! Тип настінного пульта керування має відповідати продукту чи продуктам.

Панель керування KLR 200, параметри якої копіювати-муться, називається пристроєм керування **Ⓐ**. Настінний пульт керування KLI 311/312/313, на який буде надіслано копію параметрів, називається пристроєм керування **Ⓑ**.

Спочатку виконайте кроки 1-5 із пристроєм **Ⓐ**.

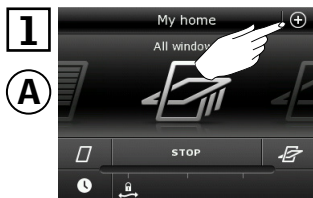
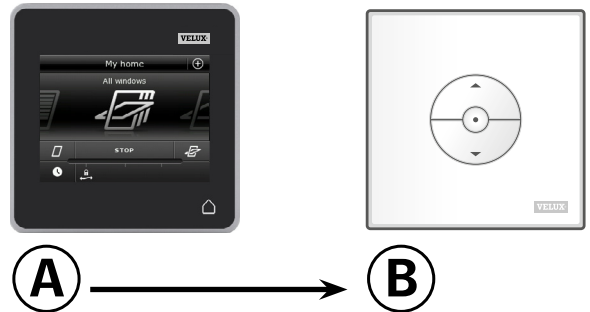

Торкніться **⊕**.

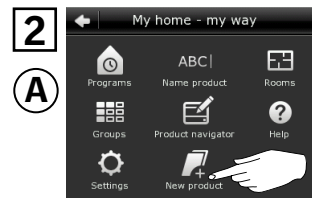

Торкніться опції "Новий продукт".

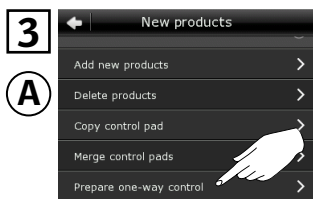

Торкніться опції "Підгот. одностороннє керування".



Торкніться опції "Вибрати продукти".

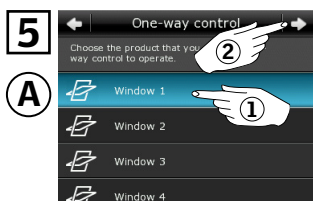

Прокрутіть список продуктів і виберіть той, який потрібно додати **①**.
Примітка. Окремі продукти можна вибрати, торкнувшись відповідного значка.
Торкніться **⇒ ②**.

У вас є 10 хвилин, щоб виконати крок 6 із пристроєм **Ⓑ**.

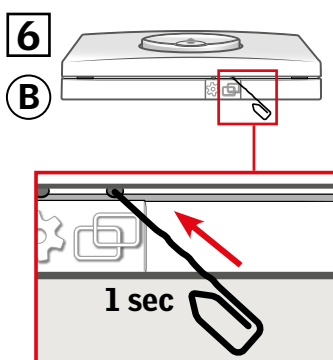

Натисніть на 1 секунду кнопку ПАРА на пристрої **Ⓑ**, щоб зареєструвати продукт.
Тепер можна керувати вибраним продуктом за допомогою пристрою **Ⓑ**.

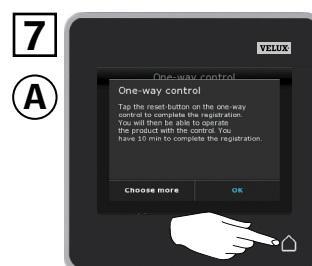

Торкніться **⏏**, щоб завершити процес.

Примітка. Щоб додати більше продуктів, торкніться опції "Вибрати ще" та повторіть кроки 5-7.

Важливо! Новий і наявний настінні пульти керування мають бути одного типу.

- Ⓐ Наявний настінний пульт керування
- Ⓑ Новий настінний пульт керування



- 1 Щоб підготувати продукт до реєстрації, натисніть кнопку КОЛІЩА на наявному настінному пульті керування Ⓐ протягом 1 секунди. Продукт на деякий час увімкнеться, а потім знову вимкнеться.
- 2 Натисніть кнопку ПАРА на новому настінному пульті керування Ⓑ на 1 секунду.

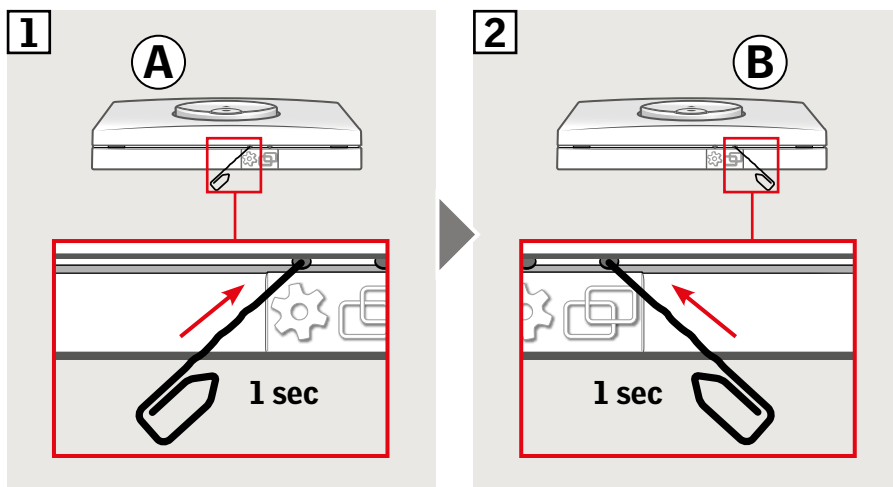

Тепер можна керувати продуктом за допомогою обох настінних пульта керування.



Важливо! Усі настінні пульти керування мають бути одного типу.

Настінні пульти керування **A** та **B** керують різними продуктами.

У прикладі показано, як налаштувати настінний пульт керування **B** на керування обома продуктами.

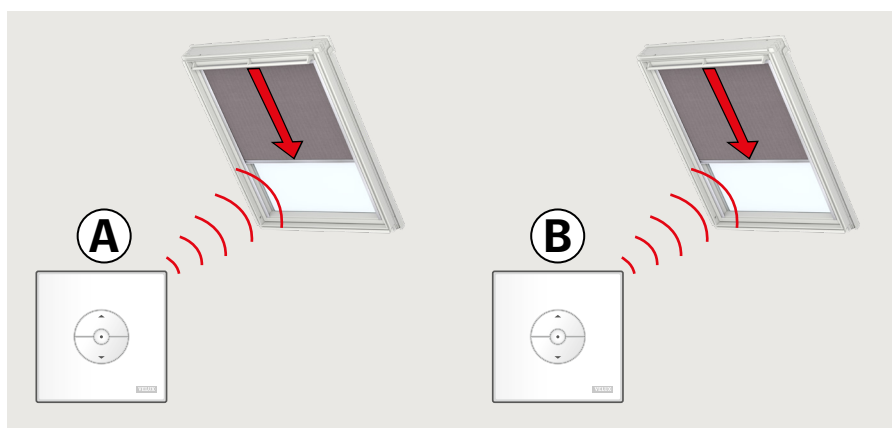

1 Натисніть кнопку КОЛІЩА на настінному пульті керування **A** протягом 1 секунди.

2 Натисніть кнопку ПАРА на настінному пульті керування **B** протягом 1 секунди.

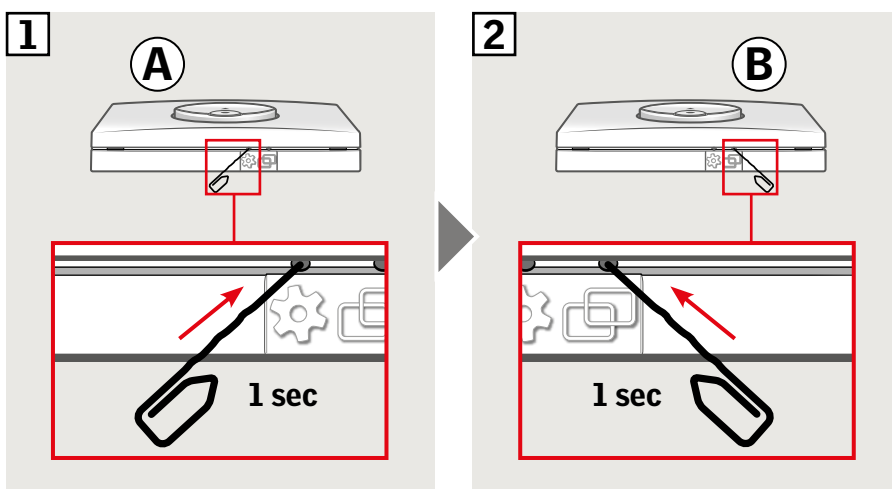

Тепер за допомогою настінного пульта керування **B** можна керувати обома продуктами.

За допомогою настінного пульта керування **A** можна також керувати продуктом, на який його налаштовано.

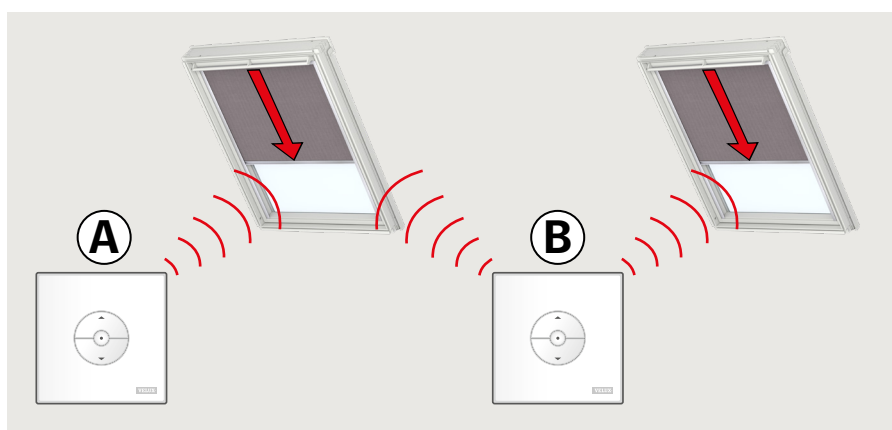

Ручне керування вікнами з центральною віссю обертання

Вікно з центральною віссю обертання можна відкрити та закрити вручну.

Якщо вікно прочинене, спершу повністю зачиніть його за допомогою настінного пульта керування.

- Щоб відчинити вікно, потягніть ручку керування вікна вниз.
- Знову зачиніть вікно, натиснувши на ручку керування.

Примітка. Якщо вікно відчинене вручну, його слід зачинити вручну, щоб мати змогу знову керувати ним за допомогою настінного пульта керування. Також це забезпечує роботу програм і автоматичне зачинення вікна в разі дощу.

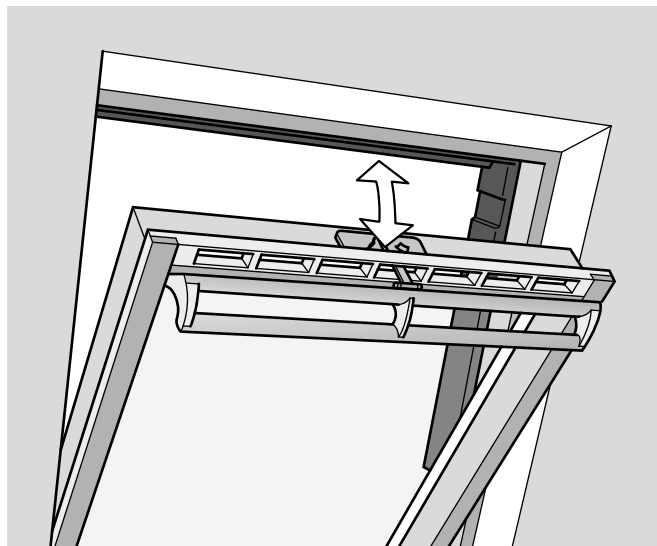

Ручне керування вікном із викриванням по верхній осі

Ви можете відчинити й зачинити вікно вручну як вікно з центральною віссю обертання.

Якщо вікно прочинене, спершу повністю зачиніть його за допомогою настінного пульта керування.

- Щоб відчинити вікно, потягніть ручку керування вікна вниз.
- Знову зачиніть вікно, натиснувши на ручку керування.

Примітка. Ви можете керувати вікном вручну, лише коли його під'єднано до живлення від мережі. Перш ніж продовжувати, перевірте під'єднання до живлення за допомогою настінного пульта керування. Якщо вікно не реагує на сигнал настінного пульта керування, можливо, воно від'єднане від джерела живлення. Без живлення вікном не можна керувати вручну, адже так можна пошкодити його конструкцію або прокладки.

Примітка. Якщо вікно відчинене вручну, його слід зачинити вручну, щоб мати змогу знову керувати ним за допомогою настінного пульта керування. Також це забезпечує роботу програм і автоматичне зачинення вікна в разі дощу.

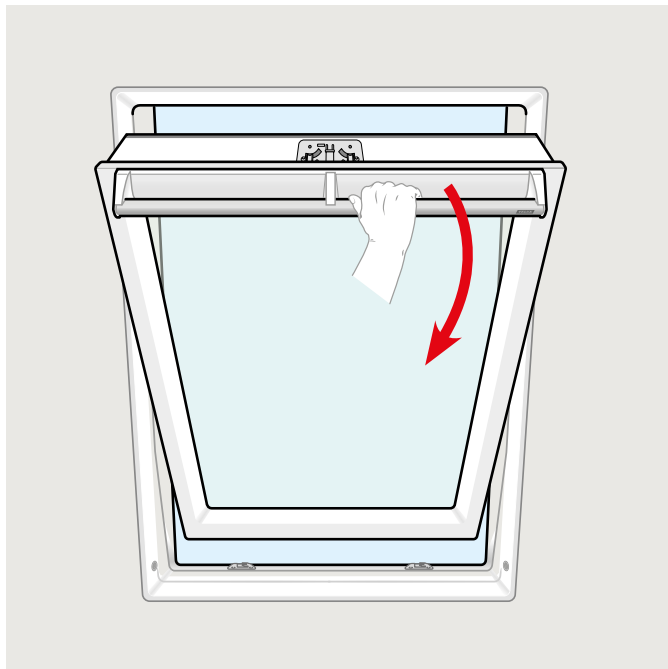

Зачинення вручну без використання настінного пульта керування

У разі збою живлення або розрядження батареї вікно з центральною віссю обертання можна зачинити вручну, від'єднавши ланцюг від вентиляційного клапана вікна. Вікно можна зачинити вручну двома способами залежно від типу вікна. Вентиляційний клапан може мати вигляд як на рисунку **A** або **B**. Нижче показано, як від'єднати ланцюг від вентиляційного клапана відповідно до типу вікна.

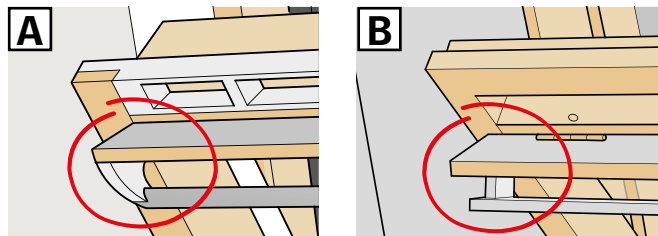

A

Вентиляційний клапан вікна має вигляд як на малюнку **A**:

- 1 Від'єднайте ланцюг, відпустивши защіпку на кронштейні клапана.
- 2 Зніміть кронштейн клапана.
- 3 Складіть ланцюг, як показано на малюнку, і зачиніть вентиляційний клапан вікна до положення провітрювання.

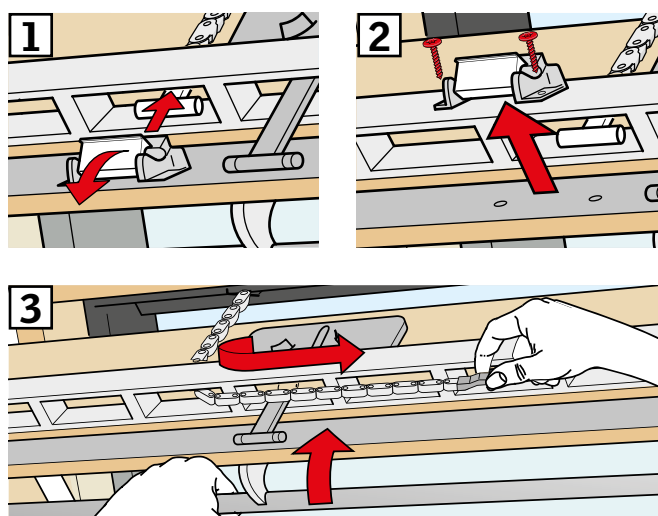

B

Режим провітрювання

Вентиляційний клапан вікна має вигляд як на малюнку **B**:

- 1 Від'єднайте ланцюг, відпустивши защіпку на кронштейні клапана.
- 2 Складіть ланцюг, як показано на малюнку, і зачиніть вікно вручну.

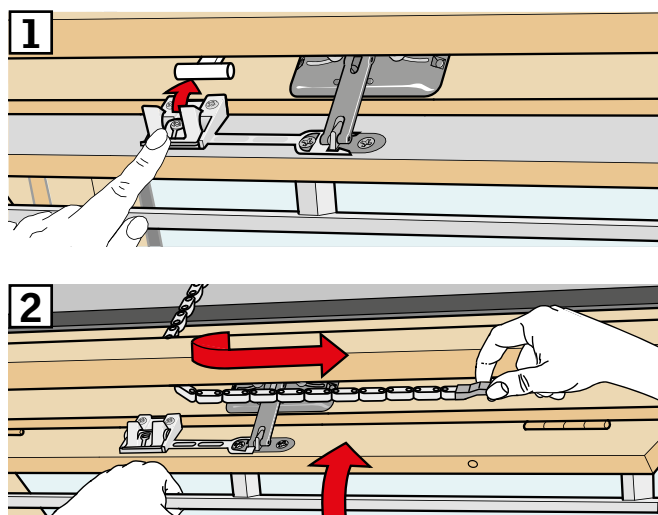

Після відновлення електроживлення або перезарядки батареї ланцюг потрібно під'єднати.

- Відкрийте вікно вручну та розгорніть ланцюг.
- Поверніть кронштейн клапана на місце, якщо вентиляційний клапан має вигляд як на малюнку **A**.
- Щоб під'єднати ланцюг, швидко натисніть ручку клапана на електромоторі для вікна.
- Зачиніть вікно вручну.

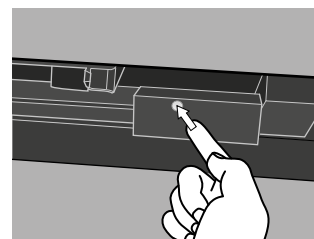

Вікно відчинено за допомогою настінного пульта керування, але його потрібно зачинити, не використовуючи пульт.

- 1 Переконайтеся, що живлення ввімкнено. Відчиніть вікно вручну за допомогою ручки керування.

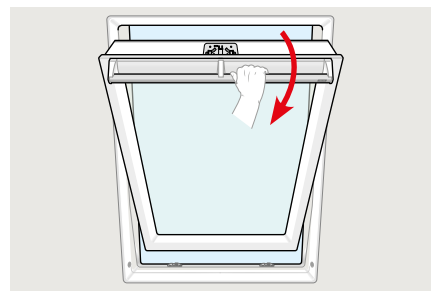
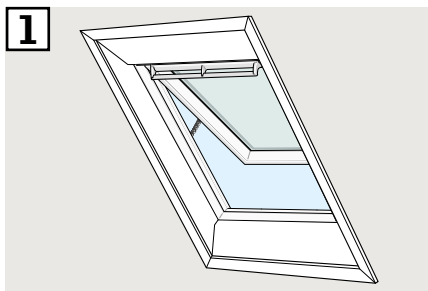

- 2 Натисніть кнопку RESET на блоці керування на 1 секунду.

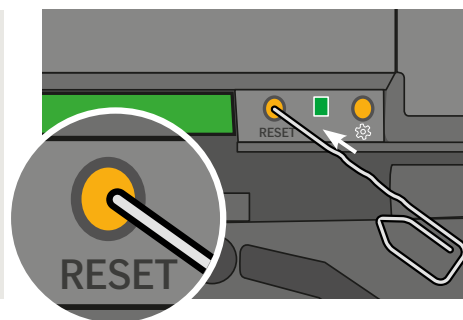
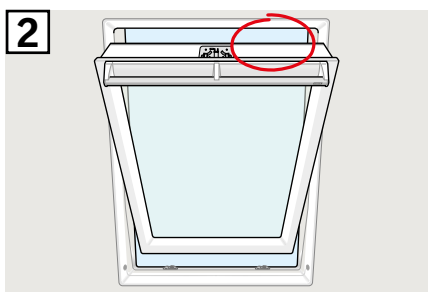

- 3 Зачиніть вікно за допомогою ручки керування протягом 30 секунд. Якщо ви не зробили цього протягом 30 секунд, повторіть крок 2.

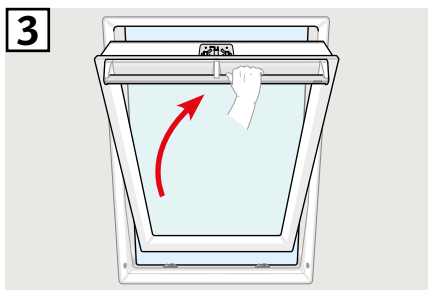

- 4 Коли ви зачините вікно за допомогою ручки керування, воно автоматично зачиниться повністю.

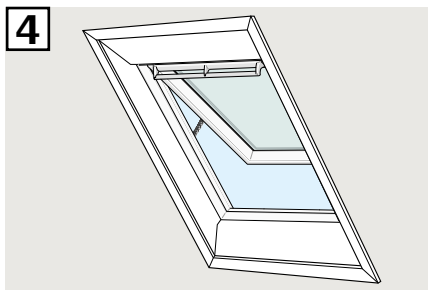

Вікна для плоских дахів

- 1 Обережно зніміть ковпак із короба.
- 2 Швидко натисніть ручку клапана на електромоторі для вікна за ковпаком і встановіть ковпак на місце.

