

Čestitke na novom proizvodu VELUX INTEGRA®!

Hvala što ste kupili ovaj proizvod VELUX INTEGRA®.

Ovaj kontrolni prekidač proizveden je i testiran u skladu sa najnovijim metodama i najstrožim zahtevima i pomoći će vam da maksimalno iskoristite sve proizvode VELUX INTEGRA®.



---

## Sadržaj

Tipovi kontrolnih prekidača	3
Korišćenje kontrolnog prekidača	4
Senzor za kišu	5
Konfigurirajte kontrolni prekidač KLI 311 tako da upravlja VELUX INTEGRA® krovnim prozorima GGL/GGU ili krovnim prozorima GGL/GGU sa VELUX INTEGRA® operaterima prozora	6
Konfigurirajte kontrolni prekidač KLI 311 tako da upravlja VELUX INTEGRA® krovnim prozorom GPU	7
Konfigurirajte kontrolni prekidač KLI 311 tako da upravlja VELUX INTEGRA® prozorom za ravne krovove CVP	8
Konfigurisanje kontrolnog prekidača KLI 312 za upravljanje VELUX INTEGRA® roletnama sa solarnim napajanjem DSL/RSL/FSL/FSC	9
Konfigurisanje kontrolnog prekidača KLI 313 za upravljanje VELUX INTEGRA® spoljnom mrežicom sa solarnim napajanjem MSL	10
Konfigurisanje kontrolnog prekidača KLI 313 za upravljanje VELUX INTEGRA® spoljašnjom roletnom sa solarnim napajanjem SSL ili SST	11
Konfigurisanje kontrolnog prekidača KLI 313 za upravljanje VELUX INTEGRA® spoljnom mrežicom sa solarnim napajanjem MSG	12
Konfigurisanje kontrolnog prekidača KLI 311/312/313 za upravljanje električnim proizvodima priključenim na VELUX INTEGRA® jedinicu za napajanje KUX 110	13
Konfigurisanje kontrolnog prekidača KLI 311/312/313 za upravljanje električnim proizvodima priključenim na VELUX INTEGRA® kontrolnu jedinicu KLC 500	14
Konfigurisanje kontrolnog prekidača KLI 311/312/313 za upravljanje proizvodima koji su već registrovani u VELUX INTEGRA® daljinskom upravljaču na dodir KLR 200	15
Konfigurisanje novog kontrolnog prekidača KLI 311/312/313 pored postojećeg kontrolnog prekidača KLI 311/312/313	16
Konfigurisanje kontrolnog prekidača za grupno upravljanje proizvodima	17
Ručno upravljanje VELUX INTEGRA® krovnim prozorima GGL/GGU	18
Ručno upravljanje VELUX INTEGRA® krovnim prozorima GPU	19
Zatvaranje VELUX INTEGRA® krovnih prozora GGL/GGU u slučaju nestanka struje ili pražnjenja akumulatora	20
Zatvaranje VELUX INTEGRA® krovnog prozora GPU bez upotrebe kontrolnog prekidača	21
Zatvaranje VELUX INTEGRA® prozora za ravne krovove CVP bez upotrebe kontrolnog prekidača	22

### KLI 310

Kontrolni prekidač KLI 310 je univerzalan i kompatibilan sa svim io-homecontrol® kompatibilnim VELUX INTEGRA® električnim ili solarnim proizvodima kao što su krovni prozori, operateri prozora, unutrašnji i spoljašnji proizvodi za zaštitu od sunca i spoljašnje roletne. Pored toga, KLI 310 može da upravlja drugim VELUX INTEGRA® priborom, kao što su adapter KRD 100 i svetla na okviru KRA 100.

Kontrolni prekidač KLI 310 je neutralnog dizajna i uklapa se u svako domaćinstvo.

Možete koristiti kontrolni prekidač KLI 310 za bilo koji gorenavedeni proizvod. Više proizvoda istog tipa može da se kontroliše istovremeno jednim prekidačem KLI 310. Da biste uparili KLI 310, pratite uputstva za proizvod sa kojim želite da ga uparite.

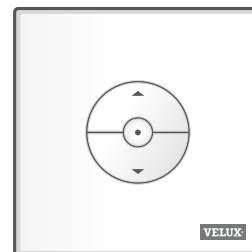

### KLI 311



Kontrolni prekidač KLI 311 se isporučuje sa krovnim prozorima VELUX INTEGRA® i operaterima prozora VELUX INTEGRA®.

Ova ikona ukazuje na to da ovim kontrolnim prekidačem mogu da se kontrolišu samo krovni prozori VELUX INTEGRA® i operateri prozora VELUX INTEGRA®.

**Napomena:** Unutrašnji i spoljašnji proizvodi za zaštitu od sunca ne mogu da se kontrolišu/uparuju sa ovim tipom kontrolnog prekidača.

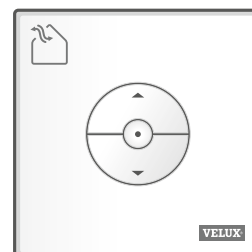

### KLI 312



Kontrolni prekidač KLI 312 isporučuje se sa unutrašnjim proizvodom za zaštitu od sunca VELUX INTEGRA®.

Ova ikona ukazuje na to da ovim kontrolnim prekidačem mogu da se kontrolišu samo unutrašnji proizvodi za zaštitu od sunca VELUX INTEGRA®.

**Napomena:** Operateri prozora i spoljašnji proizvodi za zaštitu od sunca ne mogu da se kontrolišu/uparuju sa ovim tipom kontrolnog prekidača.

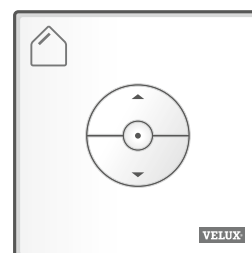

### KLI 313



Kontrolni prekidač KLI 313 isporučuje se sa spoljašnjim proizvodom za zaštitu od sunca VELUX INTEGRA®.

Ova ikona ukazuje na to da ovim kontrolnim prekidačem mogu da se kontrolišu samo spoljašnji proizvodi za zaštitu od sunca VELUX INTEGRA®.

**Napomena:** Operateri prozora i unutrašnji proizvodi za zaštitu od sunca ne mogu da se kontrolišu/uparuju sa ovim tipom kontrolnog prekidača.

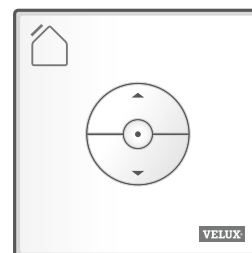

### Tasteri za upravljanje proizvodom [a]

⦿ OTVORI/GORE ili ⦿ ZATVORI/DOLE

**Kratak pritisak na taster:** Proizvod će se pomeriti u krajnji gornji ili donji položaj.

**Dug pritisak na taster:** Proizvod će se pomerati dok se taster ne otpusti.

**Napomena:** Ako se na kontrolnu jedinicu KLC 500 priključi nekoliko električnih proizvoda, samo jednim od njih (nasumično) može da se upravlja na ovaj način.

### Taster STOP [b]

⦿ Proizvod se zaustavlja.

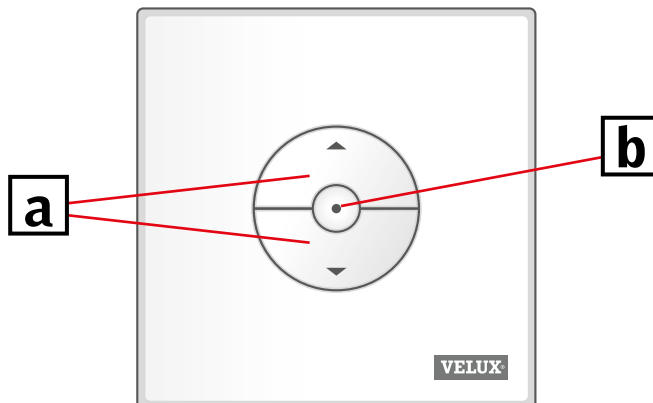

Kontrolni prekidač KLI ima dva dugmeta koja se koriste za konfigurisanje:



Dugme ZUPČANIK, "Otvori za registraciju".



Dugme UPARI, "Registruj".

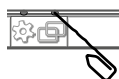

Za pritiskanje ove dugmadi koristite oštar predmet.

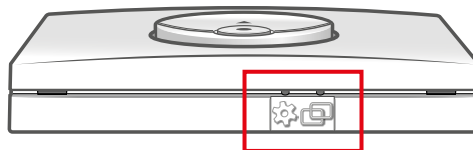



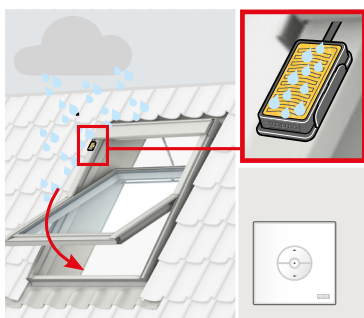

Kad se aktivira senzor za kišu, krovni prozor se automatski zatvara u roku od oko 30 sekundi.

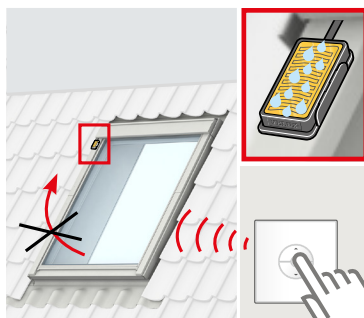

Senzori za kišu sprečavaju otvaranje krovnih prozora dok god detektuju kišu.

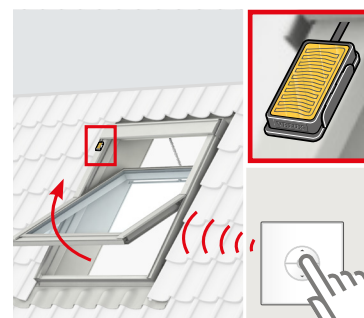

Prozor može ponovo da se otvori kontrolnim prekidačem kad se senzor za kišu osuši.

### Zaobilaženje funkcije senzora za kišu

Funkcija senzora za kišu može da se zaobiđe samo kontrolnim prekidačem KLI 311.

**Napomena:** U zavisnosti od tipa prozora, funkcija senzora za kišu može da se zaobiđe kratkim ili dugim pritiskom, pogledajte u nastavku.

- VELUX INTEGRA® krovni prozori i operateri prozora **sa** "K" u šifri veličine na info pločici, npr. MK08, pogledajte **A**
- VELUX INTEGRA® krovni prozori i operateri prozora **bez** "K" u šifri veličine na info pločici, npr. M08, kao i VELUX INTEGRA® prozori za ravne krovove, pogledajte **B**

Da bi se sprečio prodor vode u zgradu, prozor normalno ne može da se otvori dok senzor za kišu ponovo ne bude suv. Međutim, u nekim slučajevima može proći dosta vremena dok se senzor za kišu osuši nakon što kiša prestane. Tada senzor za kišu može da se zaobiđe na rizik vlasnika.

Zaobilaženje senzora za kišu omogućiće otvaranje prozora za 50% u periodu od 15 min.

**Pažnja!** Pošto je funkcija senzora za kišu suspendovana na 15 min, postoji opasnost da voda prodre u zgradu. Zato ne preporučujemo zaobilaženje funkcije senzora za kišu ako prozor nije pod nadzorom.

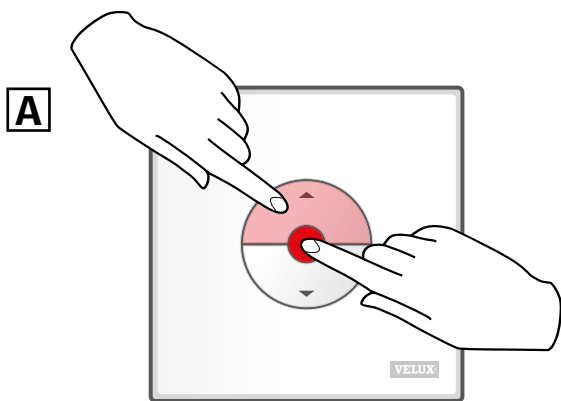

Pritisnite istovremeno tastere OTVORI/GORE i STOP na **manje** od 1 sekunde.

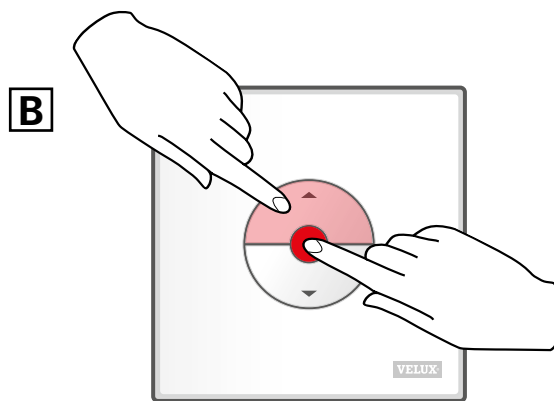

Pritisnite istovremeno tastere OTVORI/GORE i STOP na **više** od 1 sekunde.

Prozor može ponovo da se zatvori u bilo koje vreme pritiskanjem tastera DOLE.

**Konfigurirate kontrolni prekidač KLI 311 tako da upravlja VELUX INTEGRA®  
krovnim prozorima GGL/GGU ili krovnim prozorima GGL/GGU sa VELUX INTEGRA®  
operaterima prozora**

**VELUX®**

Ako neispravan kontrolni prekidač mora da se zameni ili ako kontrolni prekidač ne može da nađe određene proizvode, te proizvode treba pripremiti za registraciju ručnim resetovanjem.

**Napomena:** Resetovanim proizvodima ne može da se upravlja dok se ponovo ne registruju u kontrolnom prekidaču.

**Važno:** Ovo se primenjuje samo na kontrolni prekidač KLI 311.

- 1 Osigurajte da napajanje bude uključeno. Ručno otvorite prozor (ako je otvoren, morate ga zatvoriti pritiskanjem test dugmeta na operateru prozora).

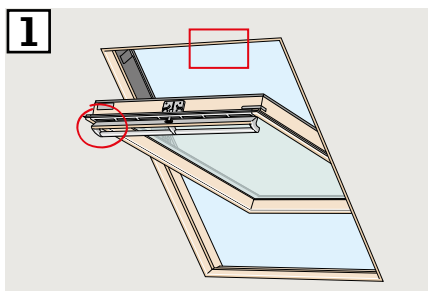

- 2 Postoje dva načina resetovanja u zavisnosti od tipa prozora. Ventilacioni preklap može da izgleda kao 2A ili 2B.

Pritisnite test dugme na operateru prozora na bar 10 sekundi. Operater prozora će kratko da se pokrene napred-nazad.

**Napomena:** Registracija (3) i (4) sad mora da se završi u narednih 10 minuta.

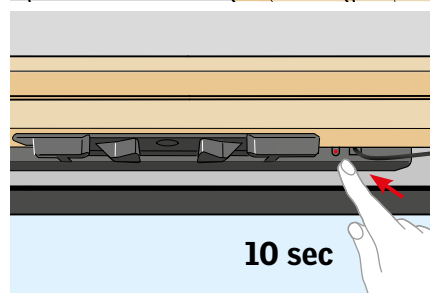
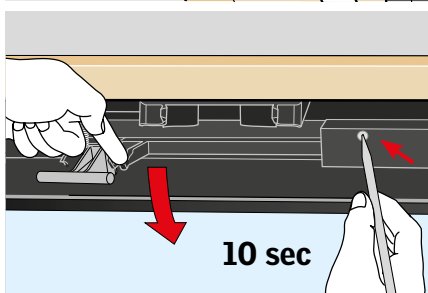
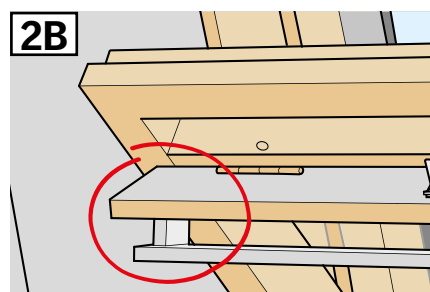
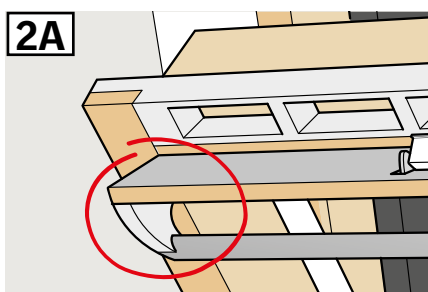

- 3 Pritisnite dugme UPARI na kontrolnom prekidaču na 1 sekundu.

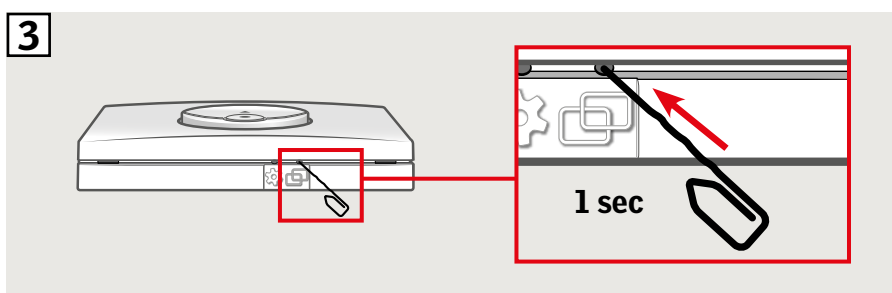

- 4 Ručno zatvorite prozor.  
5 Prozorom sad može da se upravlja kontrolnim prekidačem.

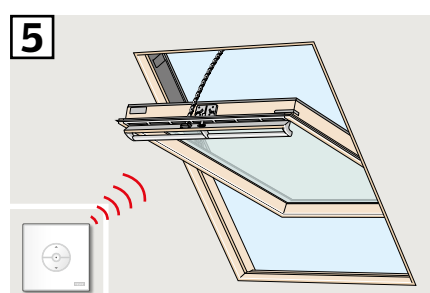
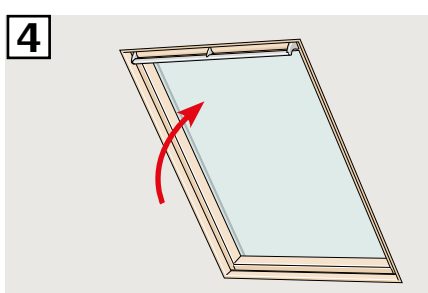

Ako neispravan kontrolni prekidač mora da se zameni ili ako kontrolni prekidač ne može da nađe određene proizvode, te proizvode treba pripremiti za registraciju ručnim resetovanjem.

**Napomena:** Resetovanim proizvodima ne može da se upravlja dok se ponovo ne registruju u kontrolnom prekidaču.

**Važno:** Ovo se primenjuje samo na kontrolni prekidač KLI 311.

- 1 **Napomena:** Uverite se da je napajanje uključeno i da je prozor u potpunosti zatvoren, ručno i električno. Ako prozor nije na električno zatvoren, zatvorite ga kratkim pritiskom (1 sekunda) na dugme RESET na kontrolnoj kutiji. Ručno otvorite prozor pomoću ručke.

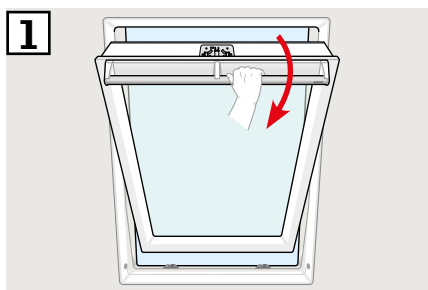

- 2 Pritisnite dugme RESET na kontrolnoj kutiji na bar 5 sekundi. Prozor će "brujati" 20 sekundi da označi da je spreman za 3. korak.

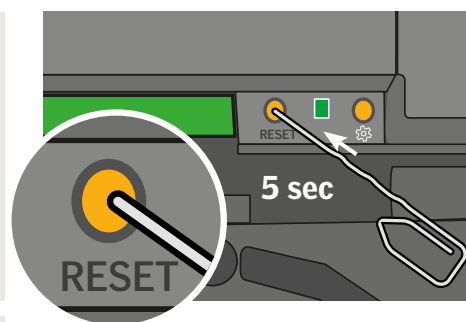
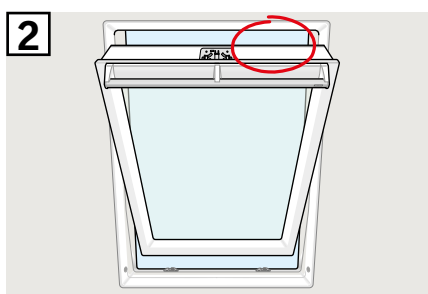

- 3 Zatvorite prozor pomoću ručke u roku od 30 sekundi. Ako prekoračite 30 sekundi, vratite se na 2. korak. Nakon zatvaranja, prozor će ponovo "brujati" 20 sekundi da označi da je resetovan i spreman za registraciju.

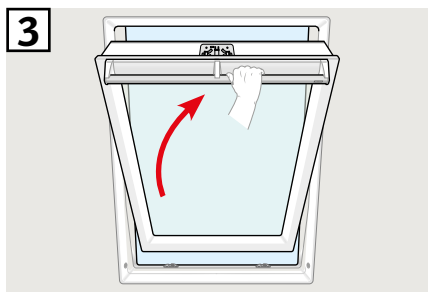

**Napomena:** Registracija 4 u novom kontrolnom prekidaču sada mora biti završena u roku od 10 minuta.

- 4 Pritisnite dugme UPARI na kontrolnom prekidaču na 1 sekundu.

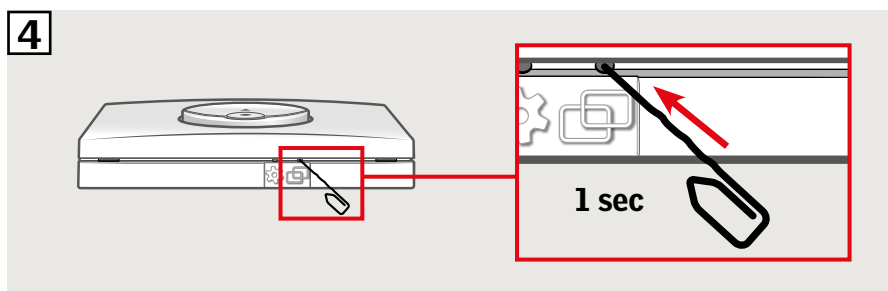

- 5 Prozorom sad može da se upravlja kontrolnim prekidačem.

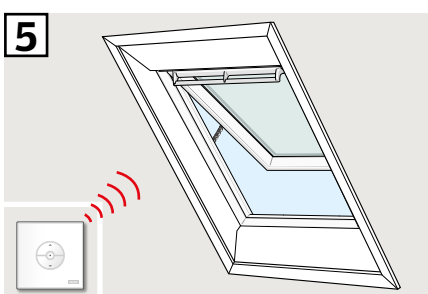

Ako neispravan kontrolni prekidač mora da se zameni ili ako kontrolni prekidač ne može da nađe određene proizvode, te proizvode treba pripremiti za registraciju ručnim resetovanjem.

**Napomena:** Resetovanim proizvodima ne može da se upravlja dok se ponovo ne registruju u kontrolnom prekidaču.

**Važno:** Ovo se primenjuje samo na kontrolni prekidač KLI 311.

- 1 Pažljivo skinite poklopac sa potkonstrukcije.
- 2 Pritisnite test dugme na operateru prozora iza poklopca na bar 10 sekundi.  
Operater prozora će kratko da se pokrene napred-nazad.

**Napomena:** Registracija (3) i (4) sad mora da se završi u narednih 10 minuta.

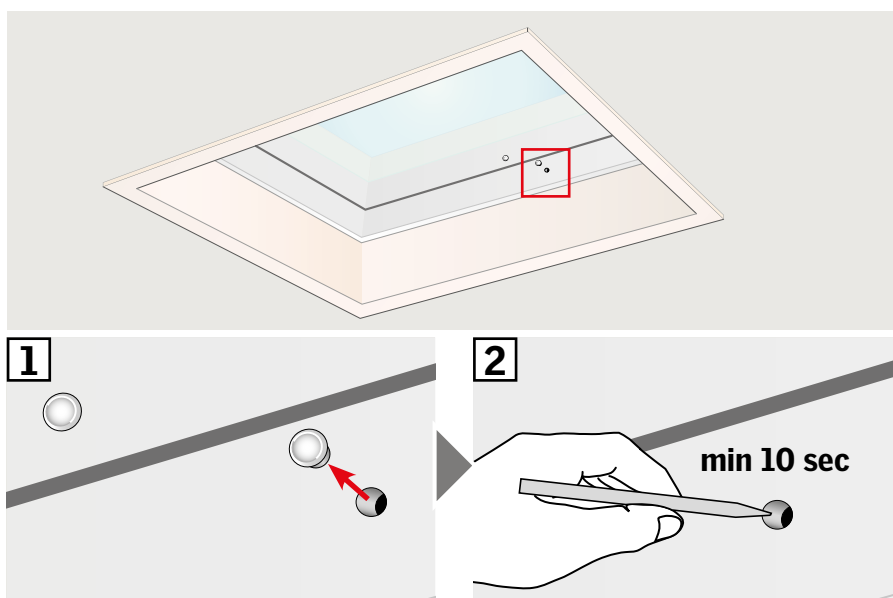

- 3 Pritisnite dugme UPARI na kontrolnom prekidaču na 1 sekundu.

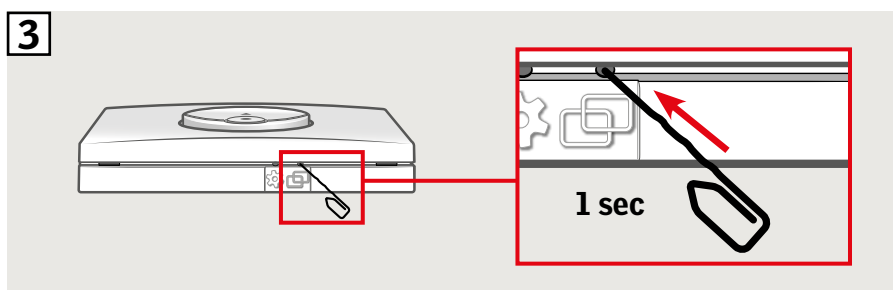

- 4 Vratite poklopac.

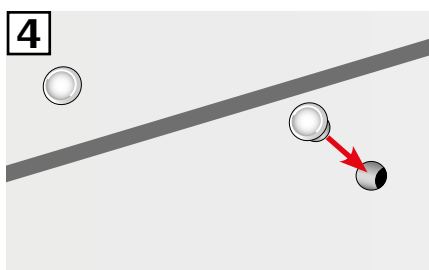

Prozorom sad može da se upravlja kontrolnim prekidačem.

Ako neispravan kontrolni prekidač mora da se zameni ili ako kontrolni prekidač ne može da nađe određene proizvode, te proizvode treba pripremiti za registraciju ručnim resetovanjem.

**Napomena:** Resetovanim proizvodima ne može da se upravlja dok se ponovo ne registruju u kontrolnom prekidaču.

**Važno:** Ovo se primenjuje samo na kontrolni prekidač KLI 312.

- 1 Zavisno od tipa roletne, dugme RESET nalaziće se kao na slici 1A ili 1B.  
Pritisnite dugme RESET na roletni na 10 sekundi (motor kratko zuji, ali se proizvod ne pomera).

**Napomena:** Registracija (3 i 4) sad mora da se završi u narednih 10 minuta.

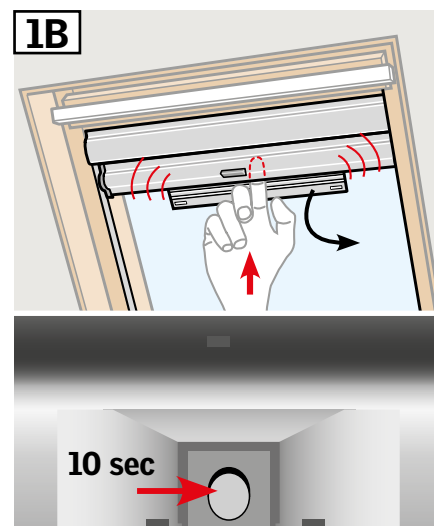
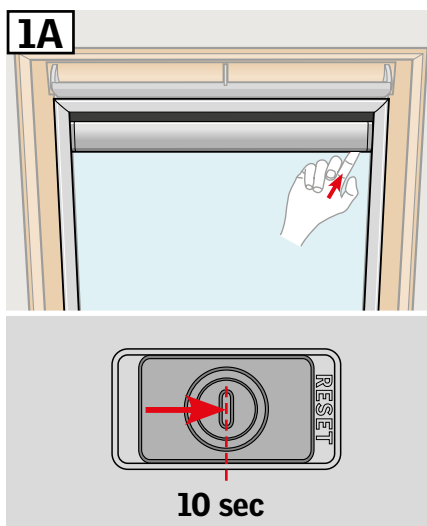

- 2 Pritisnite dugme UPARI na kontrolnom prekidaču na 1 sekundu.

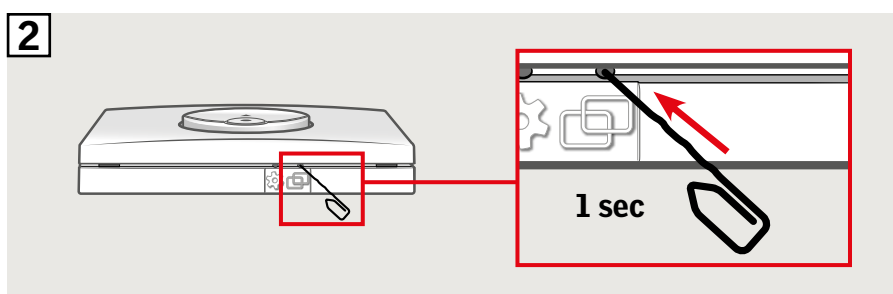

- 3 Pritisnite taster STOP i zatim taster DOLE u roku od 3 sekunde.

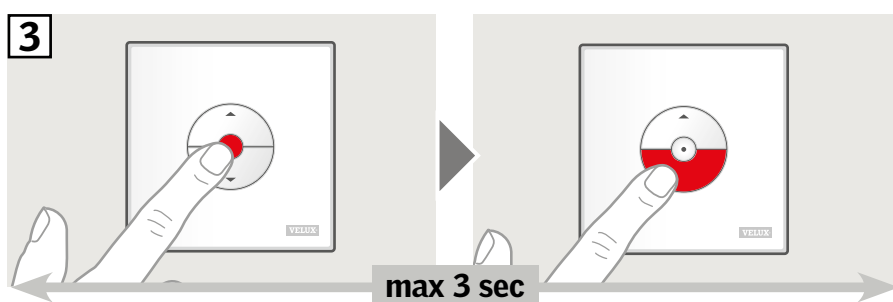

- 4 Roletnom sad može da se upravlja kontrolnim prekidačem.

**Napomena:** Motor treba prilagoditi veličini prozora pre nego što počne puna upotreba roletne. To se radi pomeranjem roletne skroz gore i dole bez prekida pomoću kontrolnog prekidača.

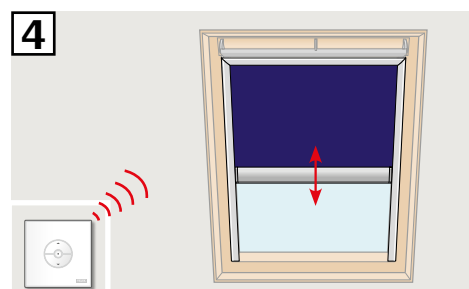

Ako neispravan kontrolni prekidač mora da se zameni ili ako kontrolni prekidač ne može da nađe određene proizvode, te proizvode treba pripremiti za registraciju ručnim resetovanjem.

**Napomena:** Resetovanim proizvodima ne može da se upravlja dok se ponovo ne registruju u kontrolnom prekidaču.

**Važno:** Ovo se primenjuje samo na kontrolni prekidač KLI 313.

- 1 Skinite plastičnu masku.

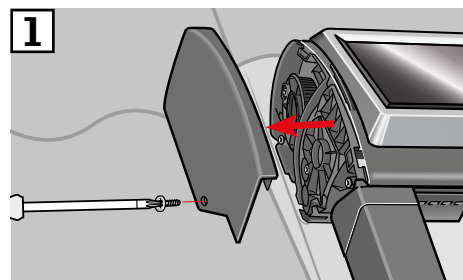
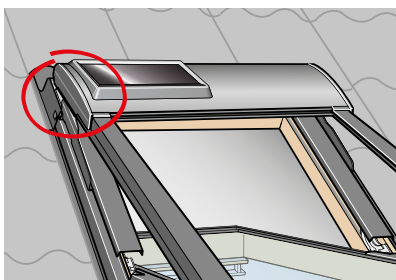

- 2 Prebacite prekidač u položaj I.

- 3 Pritisnite dugme P kratko.

**Napomena:** Registracija (4) i (5) sad mora da se završi u narednih 10 minuta.

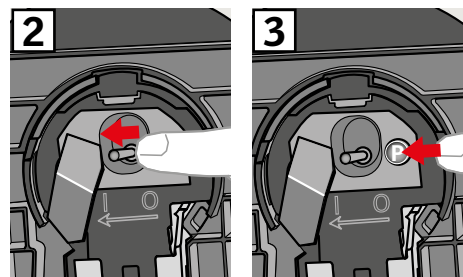
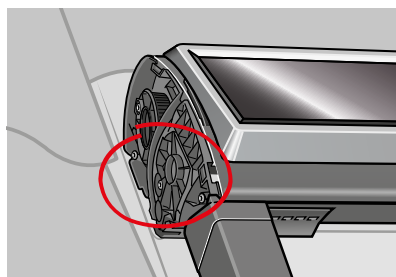

- 4 Pritisnite dugme UPARI na kontrolnom prekidaču na 1 sekundu.

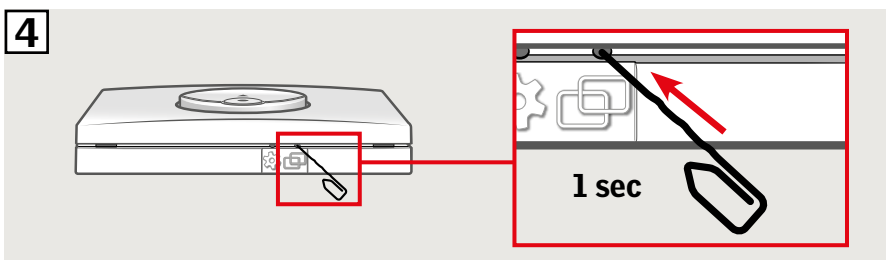

- 5 Pritisnite taster STOP i zatim taster DOLE u roku od 3 sekunde.

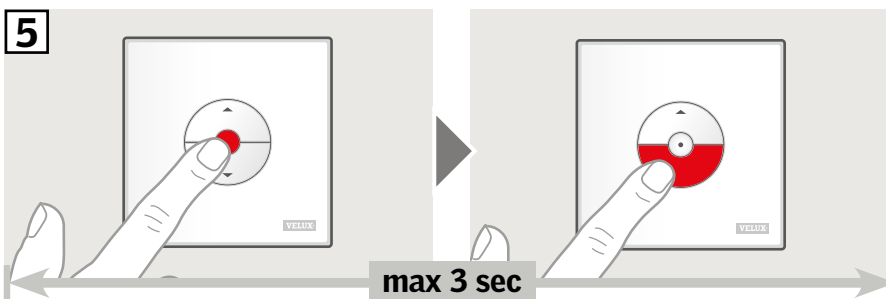

- 6 Vratite plastičnu masku.

Spoljnom mrežicom sad može da se upravlja kontrolnim prekidačem.

**Napomena:** Motor treba prilagoditi veličini prozora pre nego što počne puna upotreba spoljne mrežice. Prilagođavanje će se obaviti automatski pri prvom upravljanju spoljnom mrežicom. Pre nego što spoljna mrežica dođe u željeni položaj, pomera se skroz gore i dole. Ne prekidajte proces prilagođavanja!

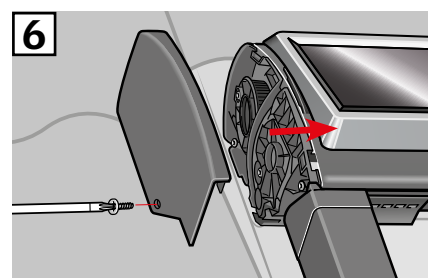

Ako neispravan kontrolni prekidač mora da se zameni ili ako kontrolni prekidač ne može da nađe određene proizvode, te proizvode treba pripremiti za registraciju ručnim resetovanjem.

**Napomena:** Resetovanim proizvodima ne može da se upravlja dok se ponovo ne registruju u kontrolnom prekidaču.

**Važno:** Ovo se primenjuje samo na kontrolni prekidač KLI 313.

1 Skinite plastičnu masku.

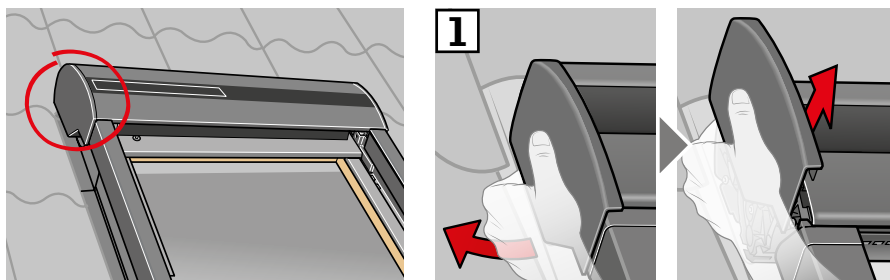

2 Prebacite prekidač u položaj I.

3 Pritisnite dugme P kratko.

**Napomena:** Registracija (4 i 5) sad mora da se završi u narednih 10 minuta.

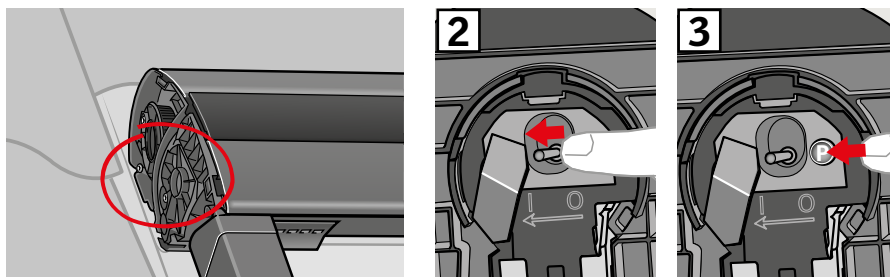

4 Pritisnite dugme UPARI na kontrolnom prekidaču na 1 sekundu.

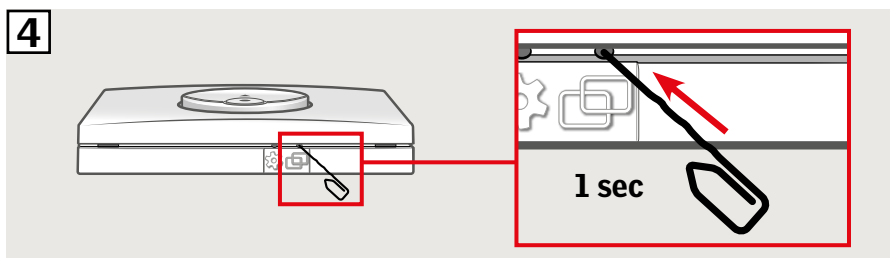

5 Pritisnite taster STOP i zatim taster DOLE u roku od 3 sekunde.

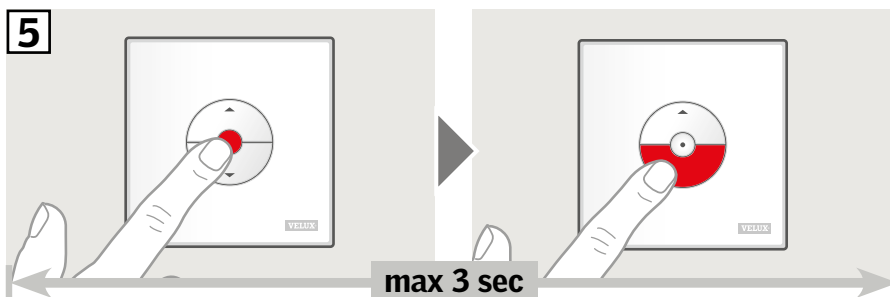

6 Vratite plastičnu masku.

Spoljašnjom roletnom sad može da se upravlja kontrolnim prekidačem.

**Napomena:** Motor treba prilagoditi veličini prozora pre nego što počne puna upotreba spoljašnje roletne. Prilagođavanje će se obaviti automatski pri prvom upravljanju spoljašnje roletne. Pre nego što spoljašnja roletna dođe u željeni položaj, pomera se skroz gore i dole. Ne prekidajte proces prilagođavanja!

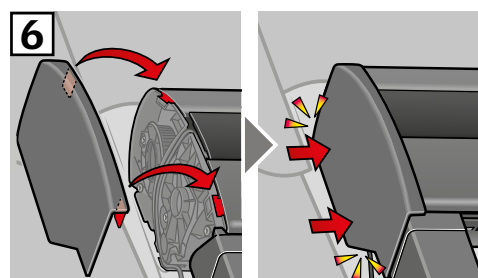



Ako neispravan kontrolni prekidač mora da se zameni ili ako kontrolni prekidač ne može da nađe određene proizvode, te proizvode treba pripremiti za registraciju ručnim resetovanjem.

**Napomena:** Resetovanim proizvodima ne može da se upravlja dok se ponovo ne registruju u kontrolnom prekidaču.

**Važno:** Ovo se primenjuje samo na kontrolni prekidač KLI 313.

1 Skinite kupolu/gornju jedinicu.

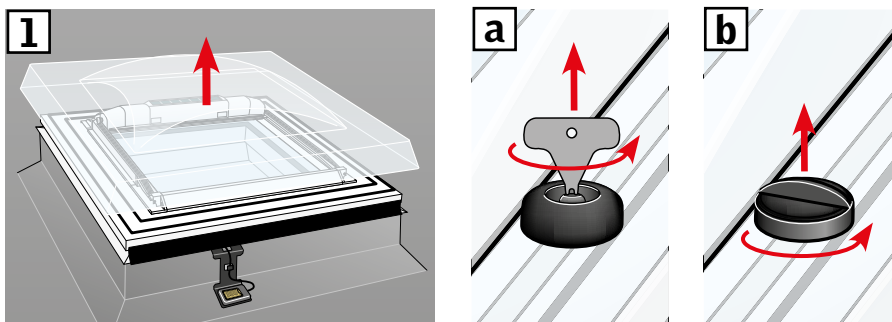

2 Otvorite odeljak na spoljnoj mrežici sa solarnim napajanjem.

3 Pritisnite i držite taster. Spoljna mrežica se tri puta pomera na-pred-nazad.

**Napomena:** Registracija (4 i 5) sad mora da se završi u narednih 10 minuta.

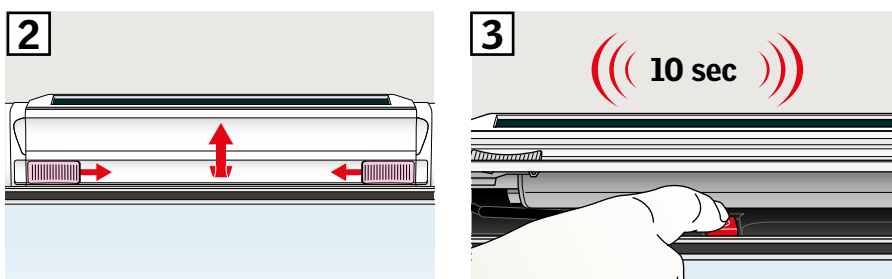

4 Pritisnite dugme UPARI na kontrolnom prekidaču na 1 sekundu.

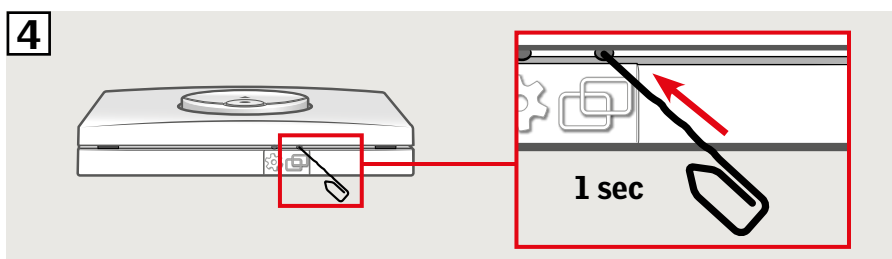

5 Pritisnite taster STOP i zatim taster DOLE u roku od 3 sekunde.

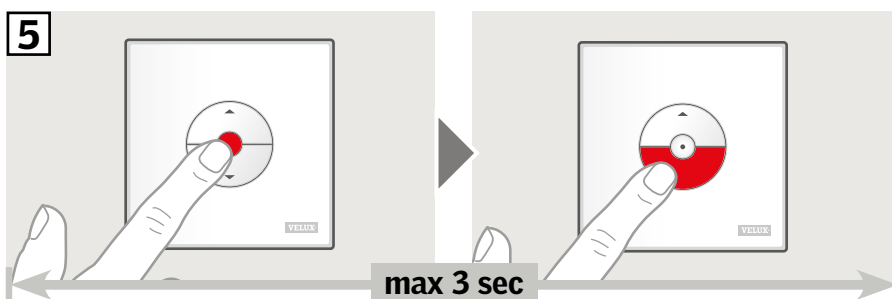

6 Vratite kupolu/gornju jedinicu.

Spoljnom mrežicom sad može da se upravlja kontrolnim prekidačem.

**Napomena:** Motor treba prilagoditi veličini prozora pre nego što počne puna upotreba spoljne mrežice. Prilagođavanje će se obaviti automatski pri prvom upravljanju spoljnom mrežicom. Pre nego što spoljna mrežica dođe u željeni položaj, otvara se i zatvara. Ne prekidajte proces prilagođavanja!

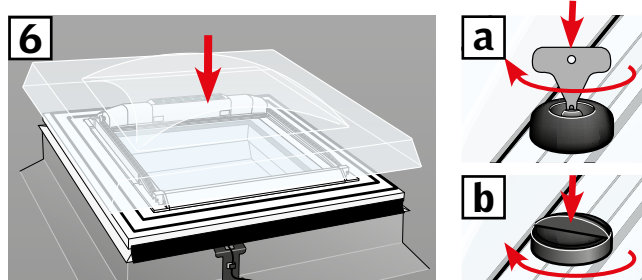



# Konfigurisanje kontrolnog prekidača KLI 311/312/313 za upravljanje električnim proizvodima priključenim na VELUX INTEGRA® jedinicu za napajanje KUX 110

VELUX®

Ako neispravan kontrolni prekidač mora da se zameni ili ako kontrolni prekidač ne može da nađe određene proizvode, te proizvode treba pripremiti za registraciju ručnim resetovanjem.

**Napomena:** Resetovanim proizvodima ne može da se upravlja dok se ponovo ne registruju u kontrolnom prekidaču.

**Važno:** Tip kontrolnog prekidača mora da odgovara konkretnim proizvodima.

- 1 Priključeni proizvodi mogu da se resetuju skidanjem poklopca jedinice za napajanje i pritiskanjem dugmeta RESET na bar 5 sekundi. Priključeni proizvodi će kratko da se pomere napred-nazad nasumičnim redosledom da bi se pokazalo da su spremni za uparivanje.

**Napomena:** Registracija (2 i 3) sad mora da se završi u narednih 10 minuta.

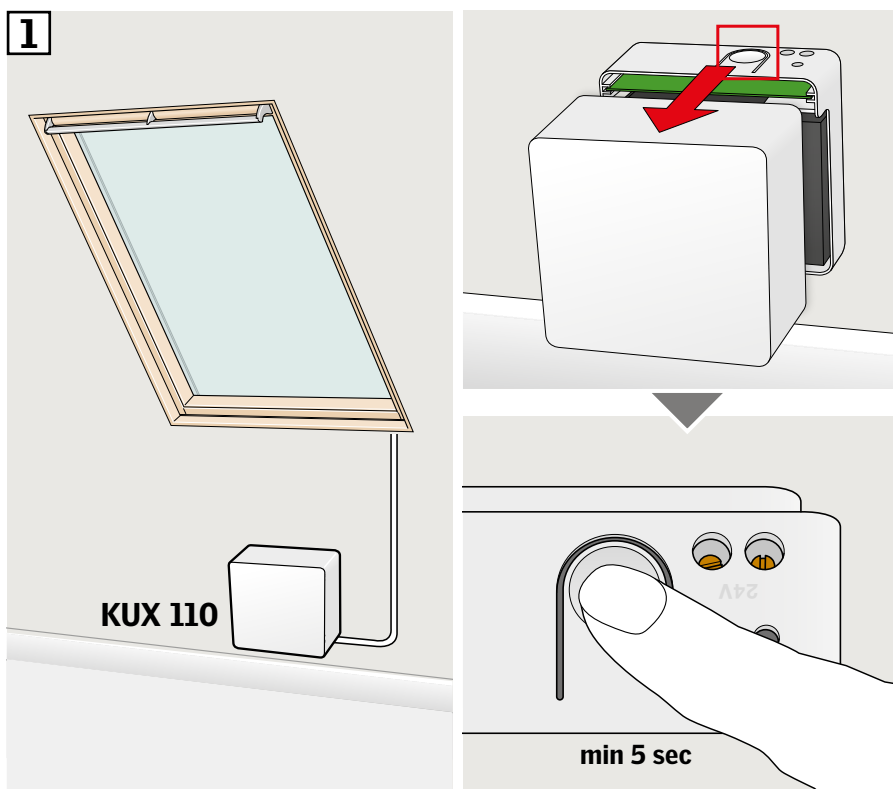

- 2 Pritisnite dugme UPARI na kontrolnom prekidaču na 1 sekundu.

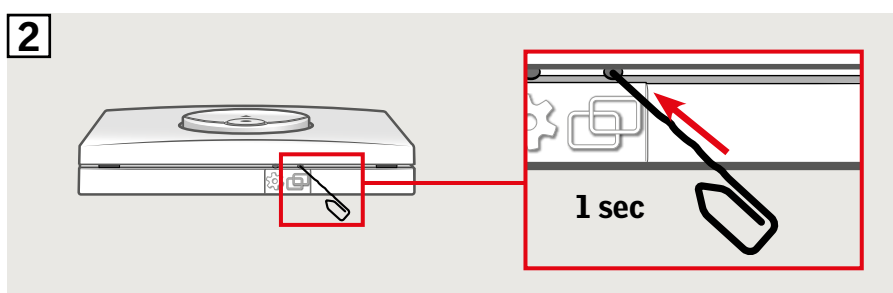

- 3 Pritisnite taster STOP i zatim taster DOLE u roku od 3 sekunde.

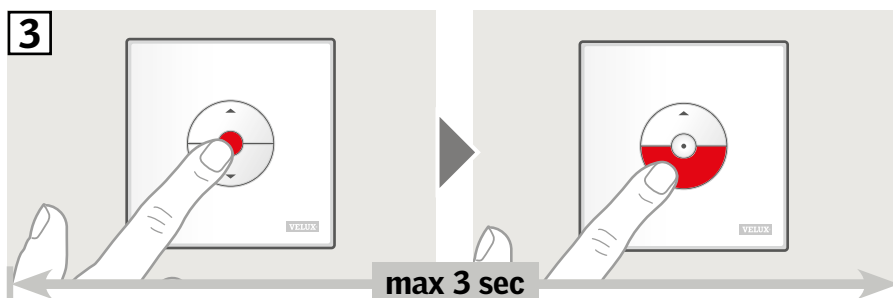

Proizvodima sad može da se upravlja kontrolnim prekidačem.

Ako neispravan kontrolni prekidač mora da se zameni ili ako kontrolni prekidač ne može da nađe određene proizvode, te proizvode treba pripremiti za registraciju ručnim resetovanjem.

**Napomena:** Resetovanim proizvodima ne može da se upravlja dok se ponovo ne registruju u kontrolnom prekidaču.

**Važno:** Tip kontrolnog prekidača mora da odgovara konkretnim proizvodima.

- 1 Priključeni proizvodi mogu da se resetuju skidanjem poklopca kontrolne jedinice i pritiskanjem dugmeta RESET na bar 10 sekundi. Priključeni proizvodi će kratko da se pomere napred-nazad nasumičnim redosledom da bi se pokazalo da su spremni za uparivanje.

**Napomena:** Registracija (2 i 3) sad mora da se završi u narednih 10 minuta.

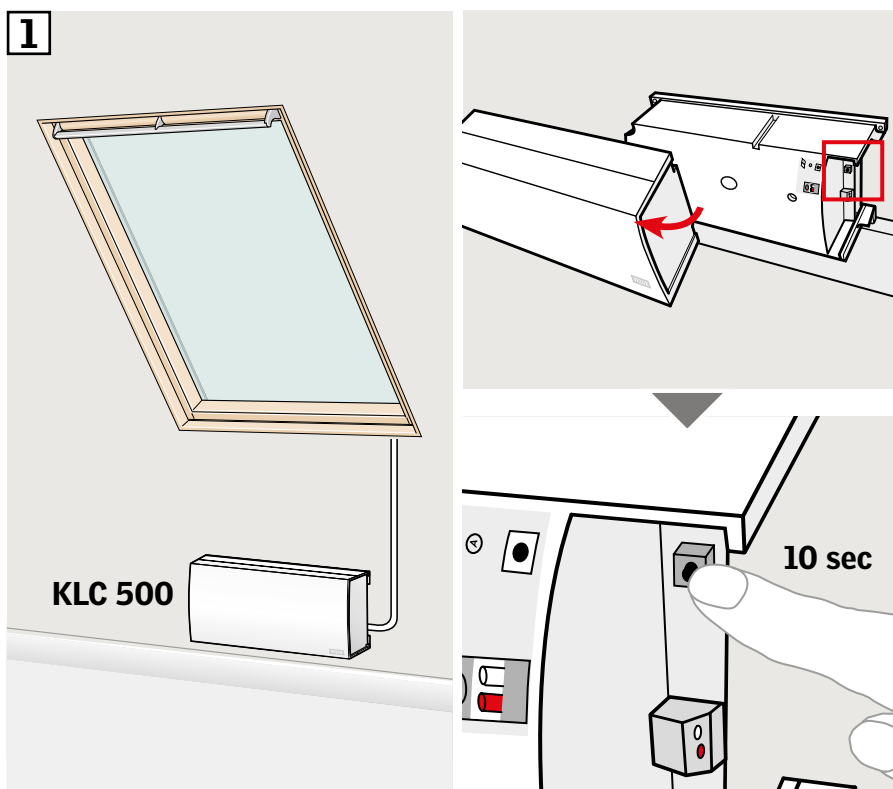

- 2 Pritisnite dugme UPARI na kontrolnom prekidaču na 1 sekundu.

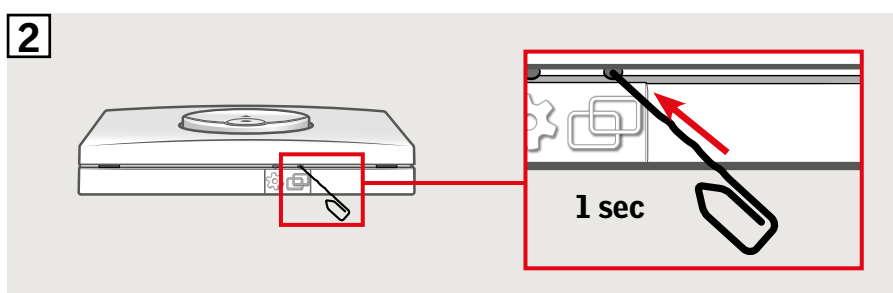

- 3 Pritisnite taster STOP i zatim taster DOLE u roku od 3 sekunde.

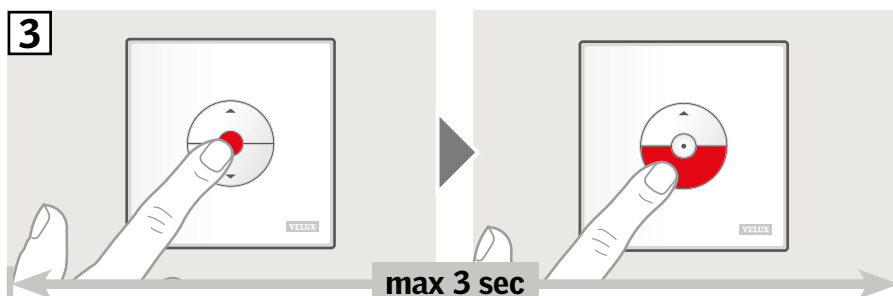

Proizvodima sad može da se upravlja kontrolnim prekidačem.

# Konfigurisanje kontrolnog prekidača KLI 311/312/313 za upravljanje proizvodima koji su već registrovani u VELUX INTEGRA® daljinskom upravljaču na dodir KLR 200

Uputstva u nastavku pokazuju kako se kopira sadržaj daljinskog upravljača na dodir KLR 200 u kontrolni prekidač KLI 311/312/313.

Takođe, pogledajte uputstva na daljinskom upravljaču na dodir.

**Važno:** Tip kontrolnog prekidača mora da odgovara konkretnim proizvodima.

Daljinski upravljač na dodir KLR 200 koji šalje podatke naziva se upravljačka jedinica **(A)**.

Kontrolni prekidač KLI 311/312/313 koji prima podatke naziva se upravljačka jedinica **(B)**.

Najpre obavite korake 1-5 upravljačem **(A)**.

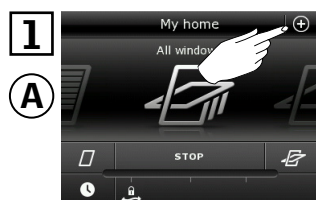
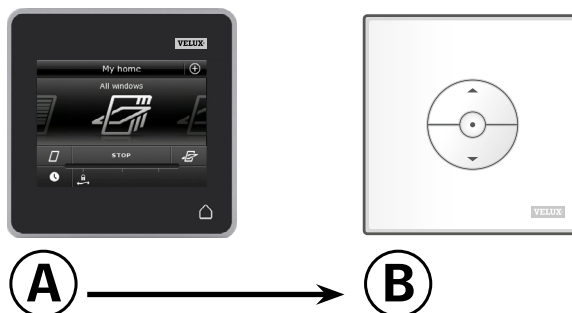

Dodirnite ⊕.

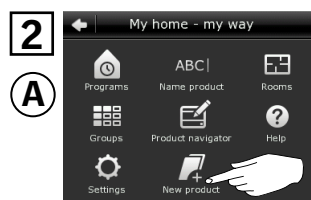

Dodirnite "Novi proizvod".

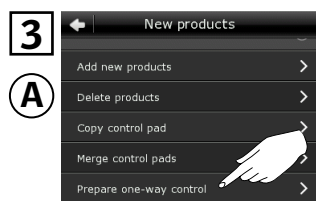

Dodirnite "Pripremite jednosmernu kontrolu".



Dodirnite "Izaberite proizvode".

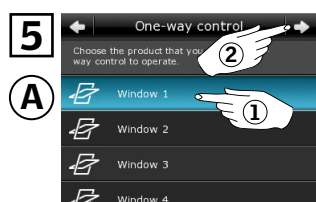

Pomerite ekran nadole i izaberite proizvod koji treba dodati **(1)**.

**Napomena:** Pojedinačni proizvodi mogu da se odrede dodirivanjem ikone.

Dodirnite ⇨ **(2)**.

Sad imate 10 minuta da obavite 6. korak upravljačem **(B)**.

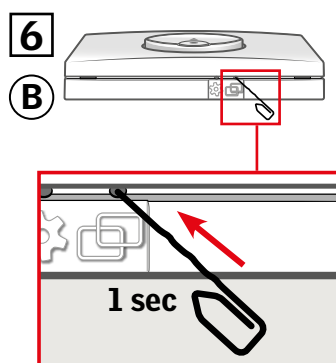

Pritisnite dugme UPARI na upravljaču **(B)** na 1 sekundu da biste registrovali proizvod.

Sad možete da upravljate izabranim proizvodom pomoću upravljača **(B)**.

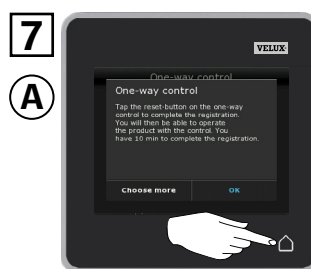

Dodirnite ⏏ za kraj.

**Napomena:** Da biste dodali još proizvoda, dodirnite "Izaberite još" i ponovite korake 5-7.

**Važno:** Novi kontrolni prekidač mora biti istog tipa kao postojeći.

- Ⓐ Postojeći kontrolni prekidač
- Ⓑ Novi kontrolni prekidač



- 1 Pripremite proizvod za registraciju pritiskanjem dugmeta ZUPČANIK na postojećem kontrolnom prekidaču Ⓐ na 1 sekundu. Proizvod će početi kratko da se pomera napred-nazad.
- 2 Pritisnite dugme UPARI na novom kontrolnom prekidaču Ⓑ na 1 sekundu.

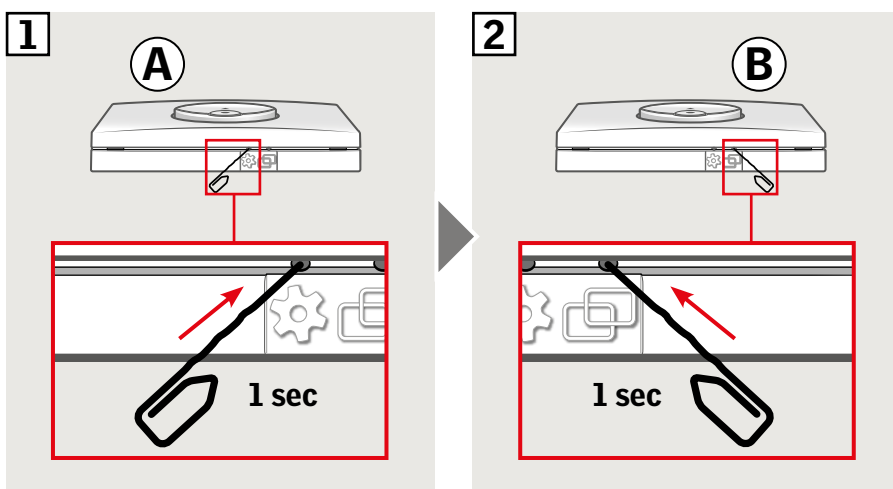

Proizvodom sad može da se upravlja sa oba kontrolna prekidača.



**Važno:** Svi kontrolni prekidači moraju biti istog tipa.

Kontrolni prekidači **A** i **B** upravljaju zasebnim proizvodima.

U ovom primeru prikazano je kako se kontrolni prekidač **B** podešava da kontroliše oba proizvoda.

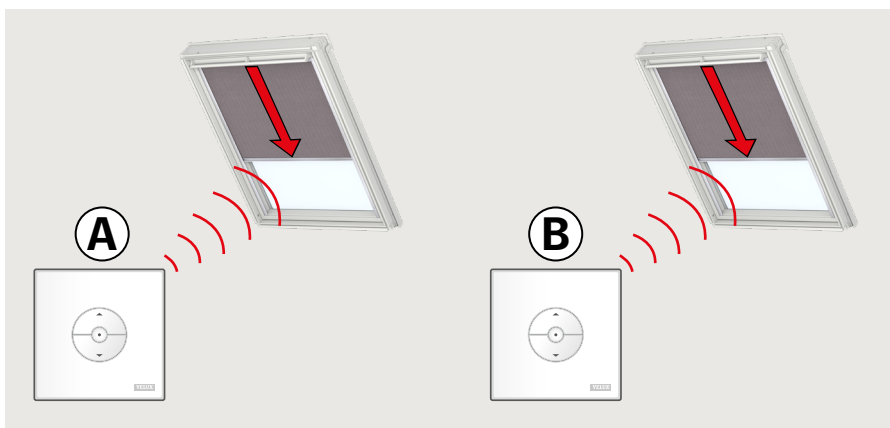

**1** Pritisnite dugme ZUPČANIK na kontrolnom prekidaču **A** na 1 sekundu.

**2** Pritisnite dugme UPARI na kontrolnom prekidaču **B** na 1 sekundu.

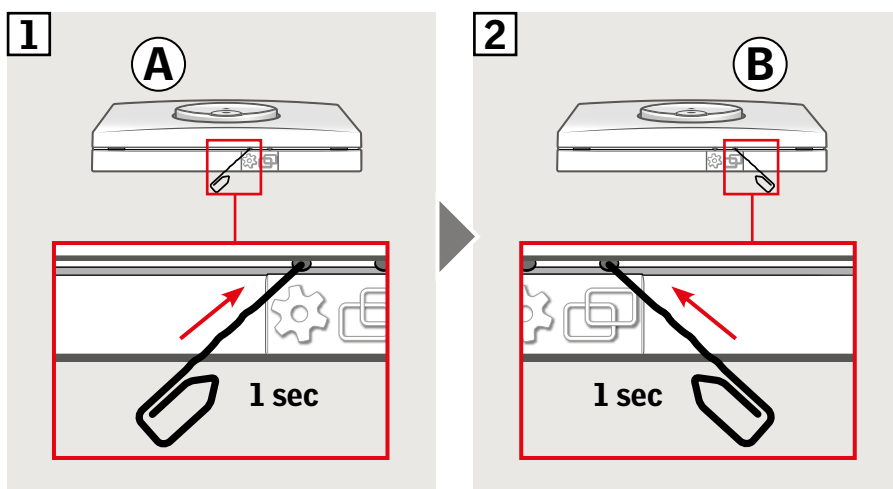

Kontrolni prekidač **B** sad može da upravlja oba proizvoda.

Kontrolni prekidač **A** i dalje može da upravlja svojim proizvodom.

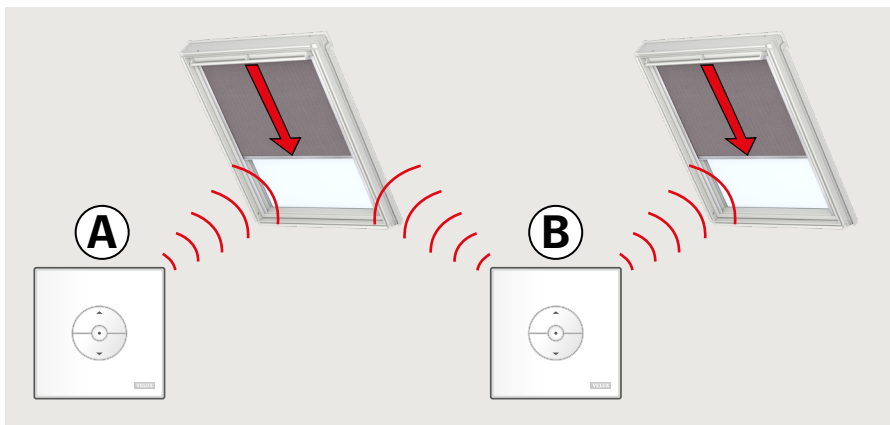

## Ručno upravljanje krovnim prozorima sa središnjim vešanjem krila

Možete ručno da otvarate i zatvarate krovni prozor sa središnjim vešanjem krila.

Ako je prozor već otvoren, morate ga najpre skroz zatvoriti kontrolnim prekidačem.

- Otvorite prozor povlačenjem ručke nadole.
- Ponovo zatvorite prozor guranjem ručke.

**Napomena:** Ako ste ručno otvorili prozor, morate ručno da ga zatvorite da biste mogli ponovo da ga kontrolišete kontrolnim prekidačem. To važi i za omogućavanje upravljanja programima i za osiguravanje automatskog zatvaranja prozora u slučaju kiše.

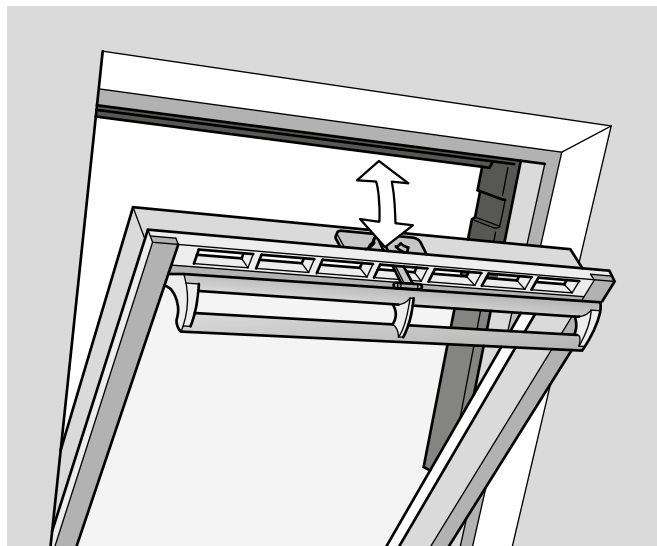

### Ručno upravljanje sa krovnim prozorom sa gornjim vešanjem krila

Prozor možete da otvarate i zatvarate ručno kao prozor sa središnjim vešanjem krila.

Ako je prozor već otvoren, morate ga najpre skroz zatvoriti kontrolnim prekidačem.

- Otvorite prozor povlačenjem ručke nadole.
- Zatvorite prozor ponovnim guranjem ručke.

**Napomena:** Međutim, ručna operacija zavisi od toga da li je prozor povezan sa dovodom struje. Pre nego što nastavite, to treba da potvrdite pomoću priloženog kontrolnog prekidača. Ako prozor ne reaguje na signal iz kontrolnog prekidača, to može ukazivati na prekid dovoda struje u prozor. Prozorom ne sme da se upravlja ručno dok se dovod struje ponovo ne uspostavi, jer bi to moglo oštetiti konstrukciju prozora/zaptivače na prozoru.

**Napomena:** Ako ste ručno otvorili prozor, morate ručno da ga zatvorite da biste mogli ponovo da ga kontrolišete kontrolnim prekidačem. To važi i za omogućavanje upravljanja programima i za osiguravanje automatskog zatvaranja prozora u slučaju kiše.

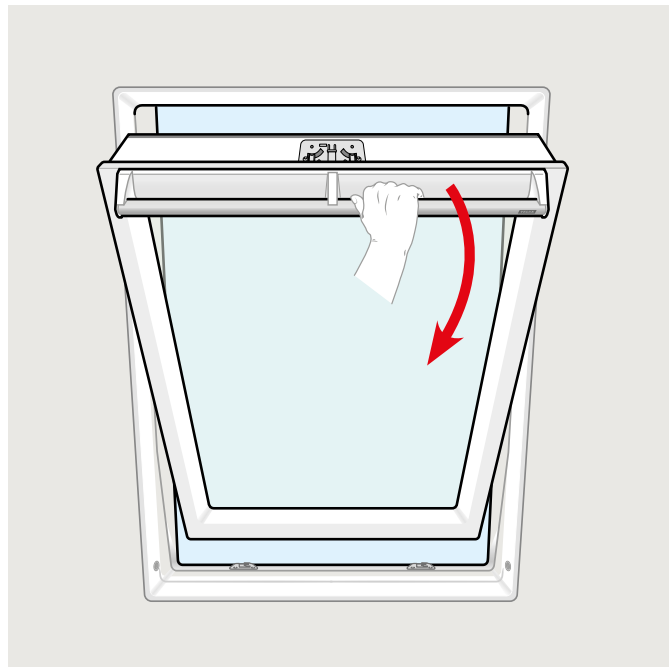

## Ručno zatvaranje bez upotrebe kontrolnog prekidača

U slučaju nestanka struje ili pražnjenja akumulatora možete ručno zatvoriti krovni prozor sa središnjim vešanjem krila oslobađanjem lanca na ventilacionom preklopu prozora.

Postoje dva načina ručnog zatvaranja u zavisnosti od tipa prozora. Ventilacioni preklop može da izgleda kao **A** ili **B**. Pogledajte u nastavku kako se oslobađa lanac na ventilacionom preklopu u zavisnosti od tipa prozora.

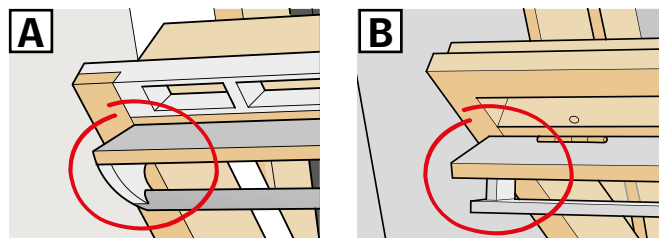

### **A**

Ventilacioni preklop prozora izgleda kao **A**:

- 1 Oslobodite lanac pritiskanjem tastera za otpuštanje na držaču preklopa.
- 2 Uklonite držač preklopa.
- 3 Presavijte lanac kao na slici i zatvorite ventilacioni preklop prozora u položaju za ventilaciju.

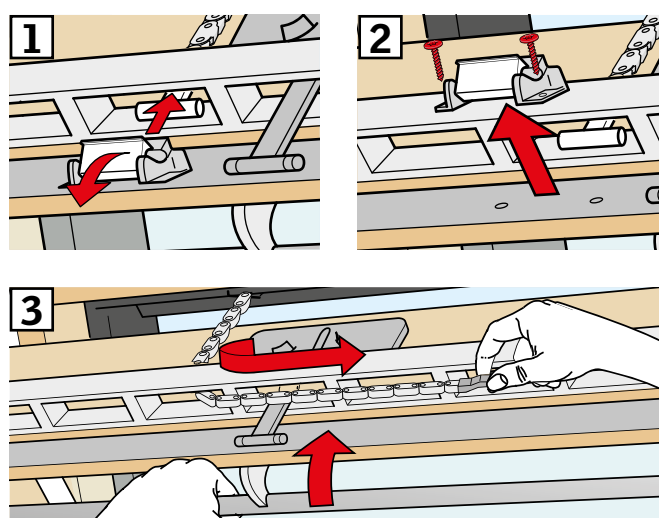

### **B**

Ventilacioni preklop prozora izgleda kao **B**:

- 1 Oslobodite lanac pritiskanjem tastera za otpuštanje na držaču preklopa.
- 2 Presavijte lanac kao na slici i ručno zatvorite prozor.

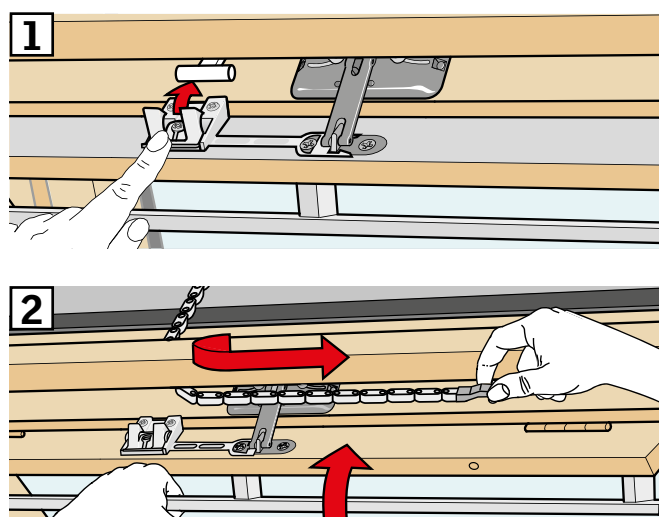

Kad se vrati struja ili akumulator napuni, morate ponovo da zakačite lanac.

- Ručno otvorite prozor i ispravite lanac.
- Vratite držač preklopa ako ventilacioni preklop izgleda kao **A**.
- Namestite lanac kratkim pritiskanjem test dugmeta na operateru prozora.
- Ručno zatvorite prozor.

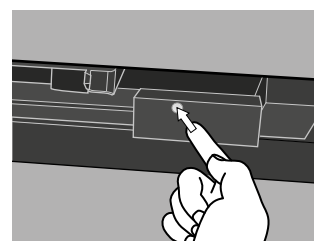



Prozor je otvoren kontrolnim prekidačem, ali mora da se zatvori bez kontrolnog prekidača.

- 1 Uverite se da je napajanje uključeno. Ručno otvorite prozor pomoću ručke.

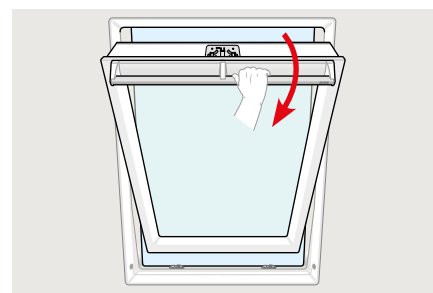
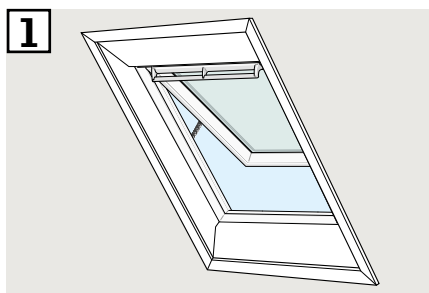

- 2 Pritisnite dugme RESET na kontrolnoj kutiji nakratko (1 sekunda).

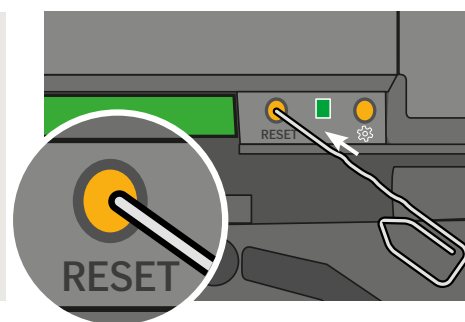
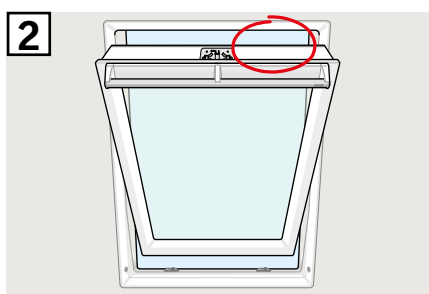

- 3 Zatvorite prozor pomoću ručke u roku od 30 sekundi. Ako prekoračite 30 sekundi, vratite se na 2. korak.

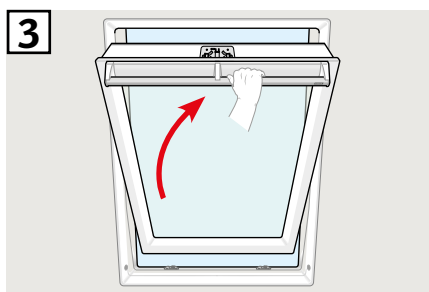

- 4 Kada zatvorite prozor pomoću ručke, automatski će se potpuno zatvoriti.

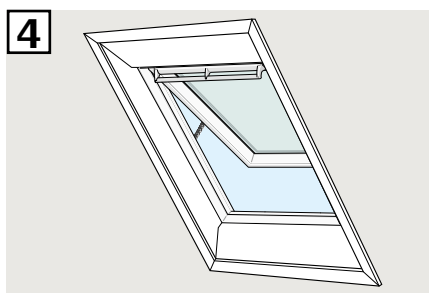

## Prozori za ravne krovove

- 1 Pažljivo skinite poklopac sa potkonstrukcije.
- 2 Kratko pritisnite test dugme na operateru prozora iza poklopca i vratite poklopac.

