

Tillykke med dit nye VELUX INTEGRA® produkt!

Tak for, at du har valgt dette VELUX INTEGRA® produkt.

Kontrolenheden vil hjælpe dig med at få størst mulig glæde af dine VELUX INTEGRA® produkter og er produceret og testet efter de nyeste metoder og strengeste krav.



**Vigtig information** 4

**1 Kontrolenheden**

**Oversigt over kontrolenhedens funktioner** 5

**2 Betjening**

**Grundlæggende betjening**

Betjening af vinduer	6
Betjening af solafskærmningsprodukter	7
Betjening af lys	8
Betjening af tænd og sluk-produkter	8
Betjening af andre typer io-homecontrol® produkter	8
Produktposition	8
Tænd/Hjem/Stop alle produkter	8

**Programmer**

Brug af programmer	9
VELUX programmer	10-14
- Brug et program	10-11
- Tilpas et program	12-13
- Læg et program ud i produktvælgeren	14
- Tilbage til startindstillinger	14
Egne programmer	15-22
- Opret et program	15-17
- Tilpas et program	18-19
- Læg et program ud i produktvælgeren	20
- Giv et program et nyt navn	21
- Støjsvag betjening	22
- Slet et program	22

**Smart betjening**

Find produkter	23
Tastatur	23
Giv produkter et nyt navn	24
Grupper	25-28
- Opret en gruppe	25
- Tilpas en gruppe	26
- Giv en gruppe et nyt navn	27
- Slet en gruppe	28
Rum	29-32
- Opret et rum	29
- Tilpas et rum	30
- Giv et rum et nyt navn	31
- Slet et rum	32

## Indholdsfortegnelse

Favoritter	33-34
- Tilpas rækkefølge i produktvælgeren	33
- Tilpas favoritter	34

### Betjening uden brug af kontrolenhed

Manuel betjening af vippevindue	35
Lukning af vippevindue ved strømsvigt eller afladet batteri	36
Lukning af vindue, hvis kontrolenheden er blevet væk	37

## 3 Opsætning

### Opstart af nyt VELUX INTEGRA® system

Startprocedure	38
Hvis startproceduren mislykkes	39

### Udvidelse af dit VELUX INTEGRA® system

Tilføj produkter til kontrolenheden	40
Tilføj betjeningsenhed	41-93
- Tilføj en betjeningsenhed til dit system, som i forvejen betjenes med en VELUX INTEGRA® kontrolenhed KLR 200	41-53
- Tilføj en VELUX INTEGRA® kontrolenhed KLR 200 til dit system, som i forvejen betjenes med en anden betjeningsenhed	54-68
- Få betjeningsenheder, der er taget i brug i hvert sit system, til at betjene hinandens produkter	69-93
Slet produkter i kontrolenheden	94
Fælles betjening af io-homecontrol® produkter	95-97
- Send sikkerhedsnøgle til en anden io-homecontrol® betjeningsenhed	96
- Modtag sikkerhedsnøgle fra en anden io-homecontrol® betjeningsenhed	97
- Opret ny sikkerhedsnøgle i VELUX INTEGRA® kontrolenhed KLR 200	97

### Indstillinger

Tid og dato	98-99
Sprog	100
Støjsvag betjening af produkter	100

### Nulstilling af kontrolenhed

	101
--	-----

### Sikkerhed

Adgangskode	102
Skift sikkerhedsnøgle	103-113

## 4 Montering

Vægmontering af kontrolenhed	114
Flytning af regnsensor ved eftermontering	115

## Overensstemmelseserklæring

116

## Vigtig information

Læs hele vejledningen grundigt igennem før montering. Vejledningen bør opbevares til senere brug og gives videre til en evt. ny bruger.

### Sikkerhed

- Kontrolenheden er beregnet til at blive betjent af personer med tilstrækkelig erfaring og viden eller personer, som har fået vejledning i dens brug af en person med ansvar for deres sikkerhed.
- Børn må ikke lege med vindue eller tilhørende produkter, og kontrolenheden bør holdes uden for børns rækkevidde.
- Hvis reparation eller justering er nødvendig, skal forsyningsspændingen være afbrudt, og det skal sikres, at den ikke uforvarende kan tilsluttes igen.
- Vindue og tilhørende produkter bør kun betjenes, når brugeren har sikret sig, at dette kan ske uden risiko for personer, dyr eller genstande.
- Stik aldrig en hånd eller lignende ud af vinduet, før forsyningsspændingen er afbrudt.

### Funktion

- Vinduer med regnsensor lukker automatisk, når regnsensoren bliver våd. Ventilationsklappen forbliver åben.
- Hvis regnsensoren afbrydes, mens vinduet står åbent, er der risiko for indtrængen af vand.
- For at vinduet ikke skal lukke på grund af meget fin/svag regn, tåge eller dug, er regnsensoren forsynet med et varmelegeme, som holder overfladen tør.
- Hvis vinduet er blevet åbnet manuelt, kan vinduesåbneren ikke aktiveres via regnsensoren eller andre automatiske funktioner.
- Når vinduet står helt åbent, tager det ca. et minut fra aktiveringstidspunktet at lukke det helt. Ved kraftig slagregn kan der derfor nå at komme vand ind, før vinduet er lukket.
- Sne eller is kan forhindre betjening af vinduet.
- Det anbefales at placere en kontrolenhed i det rum, hvor vindue og tilhørende produkter er placeret.

### Produkt

- Kontrolenheden er konstrueret til brug sammen med originale VELUX produkter. Tilslutning til andre produkter kan medføre skader eller funktionssvigt.
- Kontrolenheden er kompatibel med produkter med io-homecontrol® logoet.
- Elektriske produkter må ikke smides ud med husholdningsaffald, men skal bortskaffes i henhold til nationale regler for elektronisk affald.
- Brugte batterier må ikke smides ud sammen med husholdningsaffald, men skal bortskaffes i overensstemmelse med gældende nationale miljøforskrifter. Batterier indeholder stoffer, der kan være skadelige, hvis de ikke håndteres og genanvendes korrekt.
-  Brug særskilt batteriindsamlingsordning.
- Emballagen kan bortskaffes sammen med almindeligt husholdningsaffald.
- Lydtryksniveau: Maks. 70 dB(A).
- Radiofrekvensbånd: 868 MHz.
- Radiofrekvensrækkevidde: 150 m i frit felt. Afhængig af bygningsforholdene er rækkevidden indendørs ca. 15 m. Konstruktioner med armeret beton, metallofter og gipsvægge med stålregler kan dog reducere rækkevidden.
- Forventet levetid for kontrolenhedens batterier: Op til 1 år.
- Forventet levetid for den solcelledrevne vinduesåbners batteri: Ca. 10 år.

### Vedligeholdelse og service

- Ved vedligeholdelse og service af vindue og tilhørende produkter skal forsyningsspændingen være afbrudt, og det skal sikres, at den ikke uforvarende kan tilsluttes igen.
- Vedligeholdelse og montering skal foretages under hensyntagen til lokale bestemmelser om arbejdssikkerhed.
- Hvis netledningen er beskadiget, skal den udskiftes af en faguddannet person i henhold til nationale regler.
- Snavs på kontrolenheden fjernes med en blød klud, tør eller hårdt opvredet i vand.
- Snavs på regnsensoren kan medføre funktionsproblemer. Regnsensoren skal derfor rengøres med en blød, våd klud 1-2 gange om året eller efter behov.
- Snavs på solcellepanelet rengøres med vand og almindelige rengøringsmidler, der anvendes i husholdningen.
- Reservedele kan bestilles hos dit VELUX salgsselskab. Angiv venligst informationerne fra typeetiketten.
- Eventuelle tekniske spørgsmål rettes til dit VELUX salgsselskab, se telefonliste eller [www.velux.com](http://www.velux.com).



io-homecontrol® er avanceret og sikker radioteknologi, som er nem at installere. Produkter, der er mærket io-homecontrol®, kommunikerer med hinanden, hvilket giver øget komfort, sikkerhed og energibesparelser.



[www.io-homecontrol.com](http://www.io-homecontrol.com)

## Kontrolenheden

### Oversigt over kontrolenhedens funktioner

1



Viser, hvor produktet er placeret

-  Program kører
-  Lavt batteri

**Produktvælger.** Viser det produkt eller program, der kan betjenes

Aktiverer produkter, f.eks. lukker et vindue eller kører et gardin op

Indstiller produktets position, f.eks. kører et gardin delvist ned

-  Tidsindstillet lukning
-  Persiennestyling
-  Rulleskodde med flere elementer

Åbner vinduets ventilationsklap. Vinduet er stadig lukket



Lysstyrkemåler

Adgang til programmer og indstillinger

Stopper produkter, der kører. Viser positionen for det produkt, der ses i displayet

Aktiverer produkter, f.eks. åbner et vindue eller kører et gardin ned

Viser positionen på et produkt fra 0-100. Et helt åbent vindue er 100 (100% åbent), og et helt lukket gardin er 100 (100% lukket)

Et kort tryk på Hjem-knappen tænder displayet efter dvale og viser det første produkt i produktvælgeren. Et langt tryk (3 sek.) stopper alle produkter

Batterirum

Diode

Nøgleknap

RESET-knap

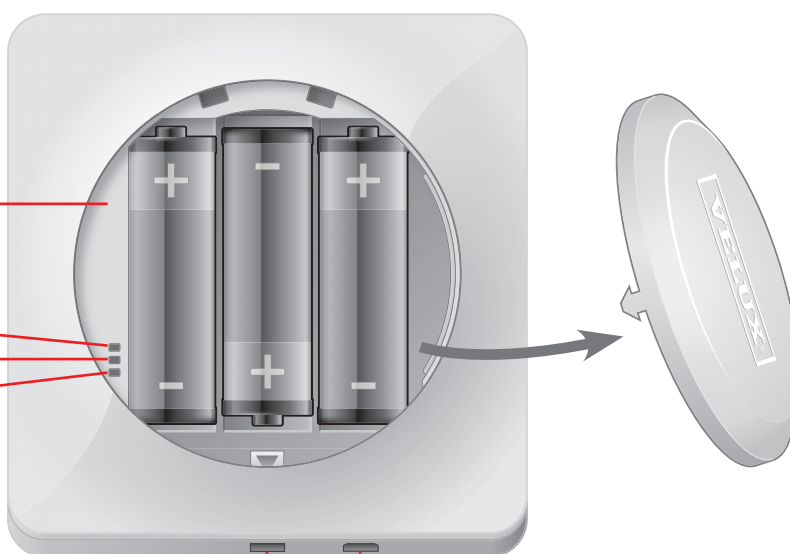

USB-stik (type micro-USB B)

Udløserknap til batterilåg

## Betjening Grundlæggende betjening

2

Du betjener alle produkter ved at trykke på ikoner/knapper eller ved at trække eller trykke på skalaen i displayet.

Midt i displayet i produktvælgeren vises det produkt, du kan betjene. Hvis flere produkter er registreret i kontrolenheden, vises de som skygger i siderne på displayet. Træk det produkt frem, du vil betjene, ved at køre en finger hen over displayet i pilenes retning.

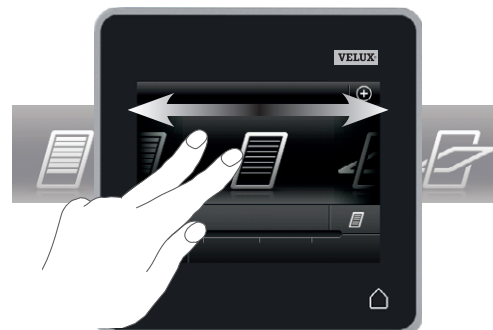

### Betjening af vinduer

- ① Luk
- ② Stop
- ③ Åbn
- ④ Åbn kun ventilationsklappen. Vinduet er stadig lukket.
- ⑤ Træk knappen, eller tryk på skalaen for at åbne vinduet til ønsket position. I nederste højre hjørne vises positionen fra 0-100.
- ⑥ Tryk på uret for at lukke vinduet automatisk efter et bestemt tidsrum.
- ⑦ Vælg det antal minutter, vinduet skal være åbent i, og tryk herefter på "OK".
- ⑧ I nederste venstre hjørne kan du se, hvor længe det varer, før vinduet lukker.

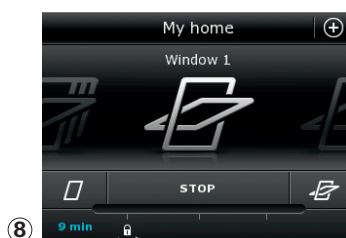
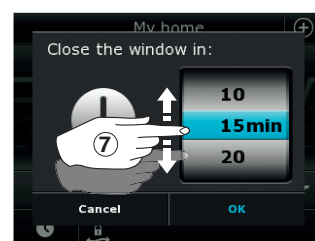
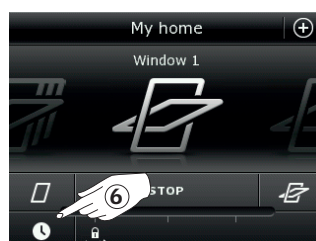
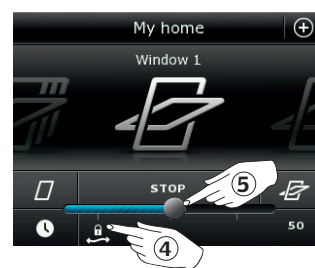

**Bemærk:** Hvis du prøver at åbne et vindue, mens det regner, er det kun ventilationsklappen, der bliver åbnet. Denne funktion skal forhindre, at det regner ind. Tryk på "OK", hvis det er i orden. Tryk på "Åbn alligevel", hvis du stadig ønsker at åbne vinduet, selv om det regner. Vinduet åbnes nu til den ønskede position, dog maks. halvt op (50%). Efter senest 15 min. lukkes vinduet igen, hvis det stadig regner. Hvis du indstiller automatisk lukning på uret til mindre end 15 min., lukkes vinduet, når tiden udløber.

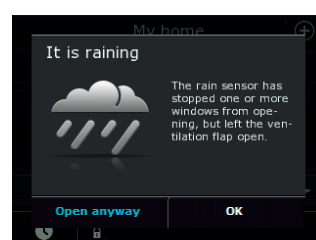

Betjening  
Grundlæggende betjening

2

Betjening af solafskærmningsprodukter

Rulleskodder/Markiser/Gardiner

- ① Kør op
- ② Stop
- ③ Kør ned
- ④ Træk knappen, eller tryk på skalaen for at indstille solafskærmningsproduktets position. I nederste højre hjørne vises positionen fra 0-100.

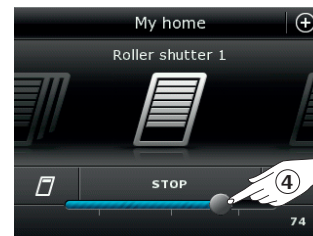
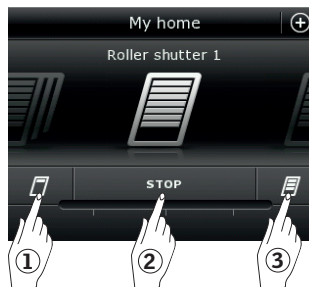

Rulleskodder med flere elementer

- ⑤ Tryk på ●●●.
- ⑥ Tryk på det element, du vil betjene.
- ⑦ Tryk på "OK". Du kan nu betjene elementet som beskrevet ovenfor.

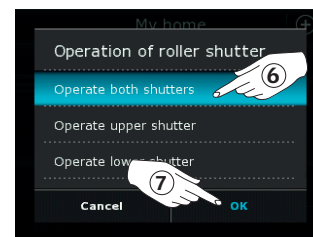
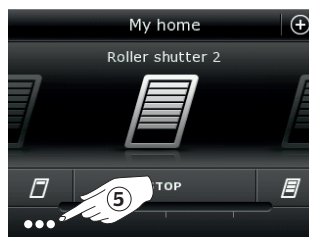

Persienner

- ① Kør op
- ② Stop
- ③ Kør ned
- ④ Træk knappen, eller tryk på skalaen for at indstille persiennens position. I nederste højre hjørne vises positionen fra 0-100.
- ⑤ Tryk på ↶ for at indstille, hvor meget lamellerne skal kipe.
- ⑥ Tryk på ↷ for at kipe lameller opad.
- ⑦ Stop
- ⑧ Tryk på ↷ for at kipe lameller nedad.
- ⑨ Træk knappen, eller tryk på skalaen for at indstille lamellernes kipning. I nederste højre hjørne vises kipningen fra 0-100.
- ⑩ Tryk på ⬆ for at vende tilbage til indstilling af persiennens position.

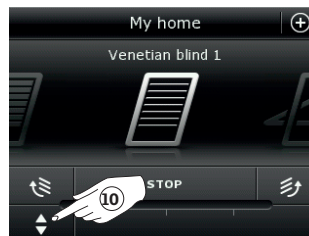
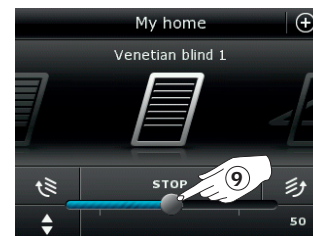
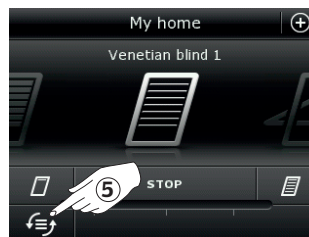
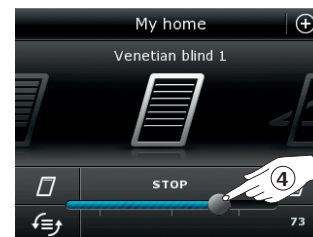
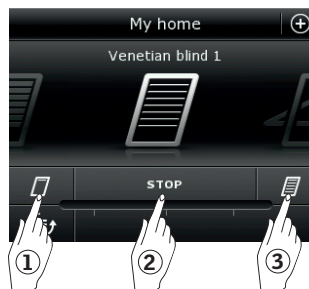

## Betjening Grundlæggende betjening

2

### Betjening af lys

- 1 Sluk
  - 2 Stop
  - 3 Tænd
- 4 Træk knappen, eller tryk på skalaen for at indstille lysstyrken. I nederste højre hjørne vises styrken fra 0-100.

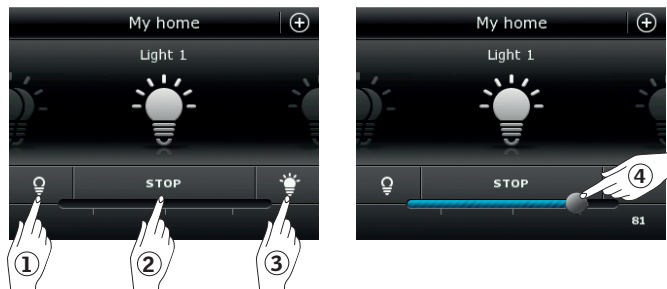

### Betjening af tænd og sluk-produkter

- 1 Sluk
- 2 Tænd

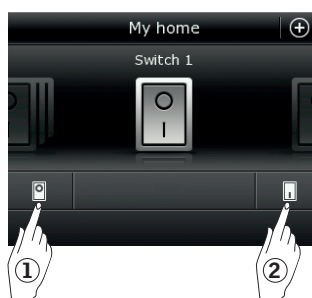

### Betjening af andre typer io-homecontrol® produkter

- 1 Åbn
- 2 Stop
- 3 Luk

**Bemærk:** Eksemplet her viser en garageport.

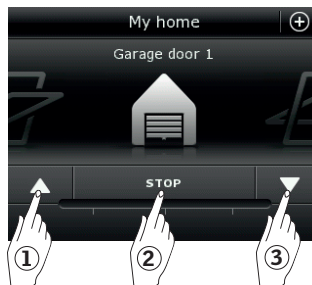

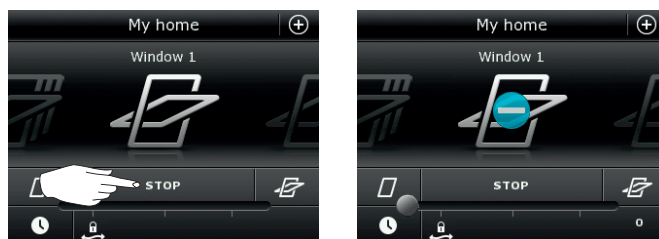

### Produktposition

Ved at trykke på "STOP" kan du i nederste højre hjørne af displayet se positionen for det produkt, der vises i produktvælgeren, f.eks. hvor meget et vindue står åbent.



### Tænd/Hjem/Stop alle produkter

For at forlænge levetiden på kontrolenhedens batterier, går displayet i dvale kort tid efter sidste berøring. Du tænder displayet igen ved at trykke på .

Når displayet er tændt, får et tryk på  dig hjem til det første produkt i produktvælgeren.

Hvis du trykker på  i mindst 3 sekunder, stopper alle produkter.





## Betjening

### Programmer - Brug af programmer

2

Et program kan hjælpe dig til et smartere hjem. Det kan bl.a. sørge for, at dit hus bliver udluftet regelmæssigt, at den indendørs temperatur om ønsket holdes nede om dagen, og at varmetabet reduceres om natten.

For at få adgang til programmerne skal du trykke på ⊕ i displayets øverste højre hjørne.

Under "Programmer" finder du de VELUX programmer, som du kan bruge med de produkter, du har registreret i din kontrolenhed. Jo flere forskellige produkter, der er registreret, desto flere VELUX programmer står til rådighed. Der findes i alt otte VELUX programmer.

To programmer vil kun køre én gang, når de aktiveres. Du kan tilpasse programmerne.

Seks programmer vil køre automatisk igen og igen efter en ugeplan, når de først er aktiveret. De stopper først, når du bestemmer det. Du kan tilpasse programmerne. Uret nederst til højre på ikonet angiver, at programmet kører igen og igen efter en ugeplan.

Du kan desuden lave dine helt egne programmer, se afsnittet *Opret et program*. Her kan du sammensætte programindstillingerne, som du ønsker.

Når du trykker på et VELUX program, kan du på displayet læse, hvad det indeholder. Hvis du vil gå tilbage, skal du trykke på ⊗.

Hvis du vil aktivere et program, skal du trykke på "Start". Hvis du vil ændre de enkelte handlinger/indstillinger i programmet, så de passer dig bedst muligt, skal du trykke på "Tilpas".

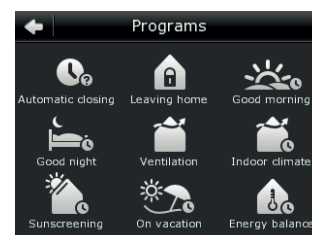
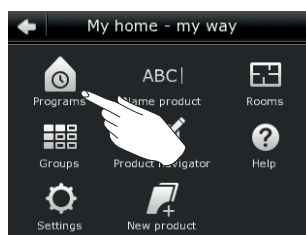
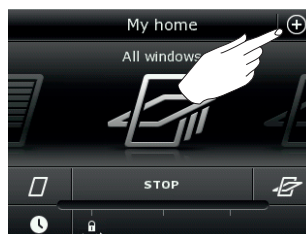

Luft ud



Tag hjemmefra



Godmorgen



Solafskærmning



Godnat



På ferie



Bedre indeklima



Energibalance

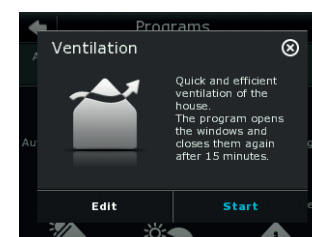
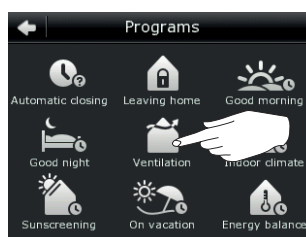

## Betjening

### Programmer - VELUX programmer

2

#### Brug et program

Nedenfor vises to eksempler på, hvordan du bruger VELUX programmer.

#### Eksempel 1

Programmet "Luft ud" gør det let at åbne og lukke dine vinduer. Eksemplet viser, hvordan du bruger det.

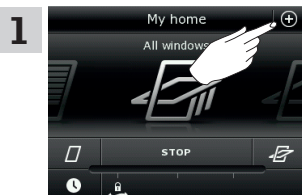

Tryk på ⊕.

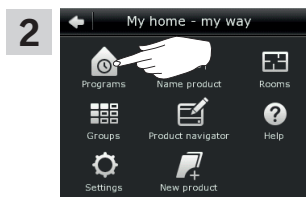

Tryk på "Programmer".

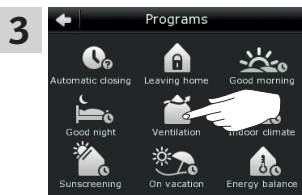

Tryk på "Luft ud".

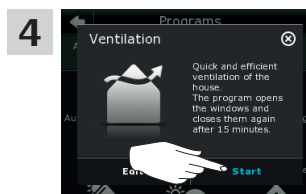

Tryk på "Start".

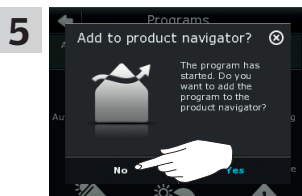

Displayet spørger, om du vil lægge programmet ud i produktvælgeren, så det er lettere at aktivere det. Tryk på "Nej".

**Bemærk:** Tryk på "Ja", hvis du gerne vil lægge programmet ud i produktvælgeren.

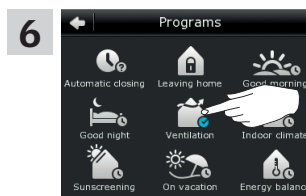

Uret bliver blå, når programmet kører. Tryk på "Luft ud" for at stoppe programmet.

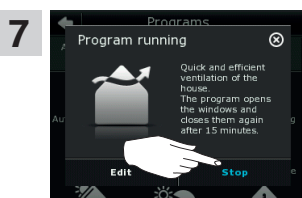

Tryk på "Stop".



Tryk på  for at afslutte.

**Eksempel 2**

Programmet "Tag hjemmefra" sikrer, at alle vinduer lukkes, og at alle registrerede låse aktiveres.

Eksemplet viser, hvordan du bruger det.

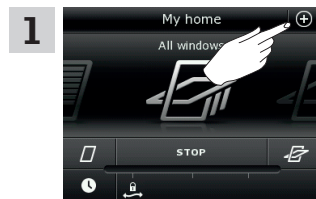

1 Tryk på ⊕.

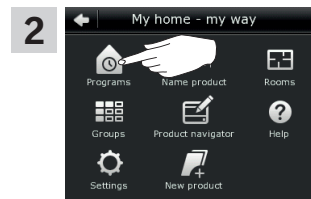

2 Tryk på "Programmer".

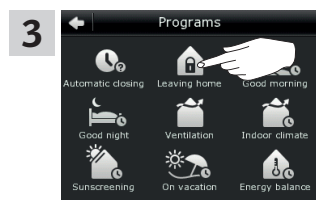

3 Tryk på "Tag hjemmefra".

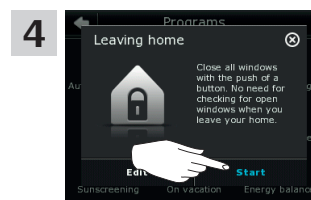

4 Tryk på "Start".

**Bemærk:** Displayet giver dig besked, hvis et vindue er blevet åbnet manuelt. Dette vindue skal lukkes manuelt igen for at kunne sikre huset.

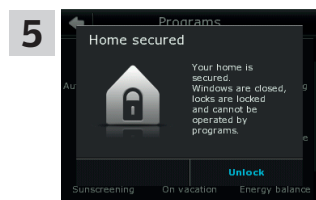

5 Dit hjem er nu sikret, indtil du trykker på "Lås op".

**BEMÆRK!**

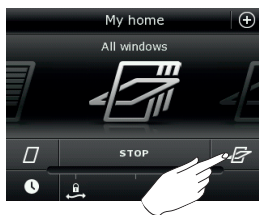

Når "Tag hjemmefra" er startet, kan du stadig betjene **produkter** almindeligt med en anden kontrolenhed eller betjeningsenhed.

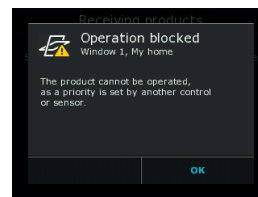

Men hvis du forsøger at aktivere et **program**, viser displayet, at betjening ikke kan udføres.

## Betjening

### Programmer - VELUX programmer

2

#### Tilpas et program

Du kan ændre indstillingerne i et program, så det passer dig bedre.

Eksemplet viser, hvordan du ændrer indstillingerne i programmet "Luft ud", så kun ét vindue åbner til udluftning. Dette vindue åbner til gengæld mere.

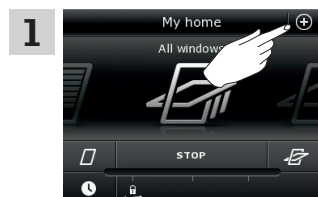

1 Tryk på ⊕.

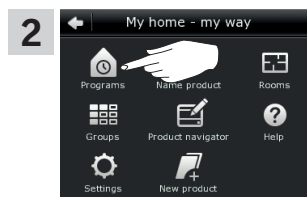

2 Tryk på "Programmer".

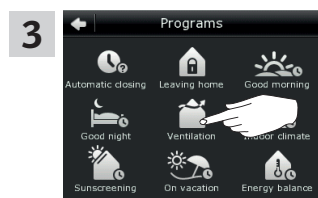

3 Tryk på "Luft ud".

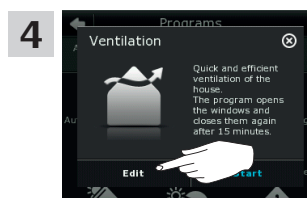

4 Tryk på "Tilpas".

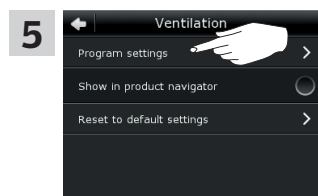

5 Tryk på "Programindstillinger".

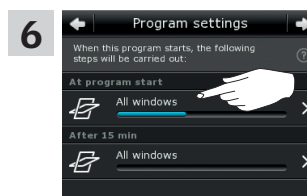

6 Tryk på "Alle vinduer".

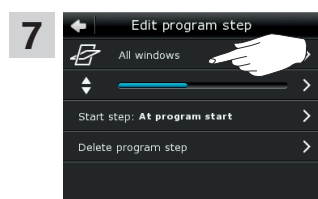

7 Tryk på "Alle vinduer".

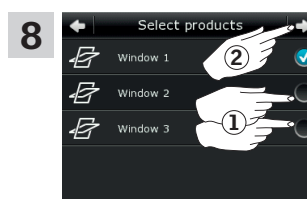

8 Fjern flueben ud for de vinduer, der ikke skal åbne ①.

**Bemærk:** Du kan se, om du har fat i det rigtige vindue, ved at trykke på ikonet. Se også afsnittet *Find produkter*.

Tryk på ⇌ ②.

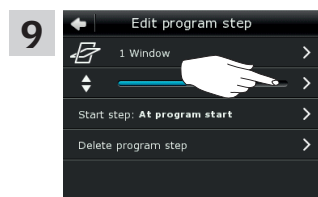

9 Tryk på bjælken med den blå skala.

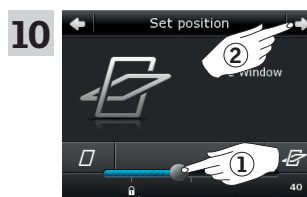

10 Træk knappen, eller tryk på skalaen for at åbne vinduet til ønsket position. I nederste højre hjørne vises positionen fra 0-100 ①.

Tryk på ⇌ ②.

## Betjening

### Programmer - VELUX programmer

2

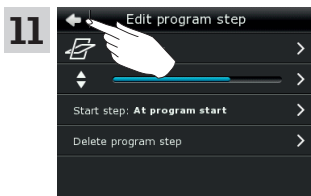

Tryk på ←.

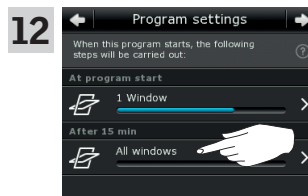

Tryk på "Alle vinduer".

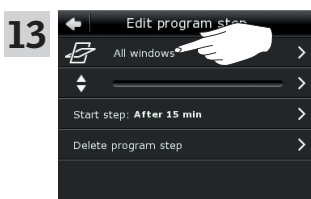

Tryk på "Alle vinduer".

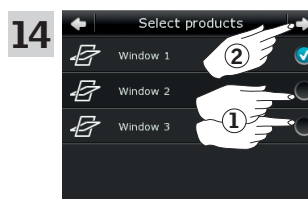

Fjern flueben ud for de vinduer, der ikke skal lukke ①.

**Bemærk:** Du kan se, om du har fat i det rigtige vindue, ved at trykke på ikonet. Se også afsnittet *Find produkter*.

Tryk på ⇨ ②.

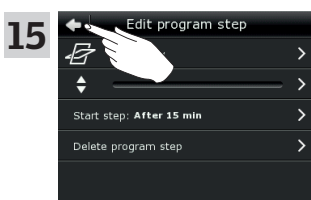

Tryk på ←.

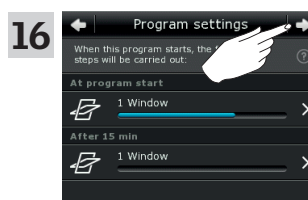

Tryk på ⇨.



Tryk på ◀ for at afslutte.

### Læg et program ud i produktvælgeren

Du kan lægge et program ud i produktvælgeren, så du nemmere kan aktivere det.

Eksemplet viser, hvordan du lægger programmet "Luft ud" ud i produktvælgeren.

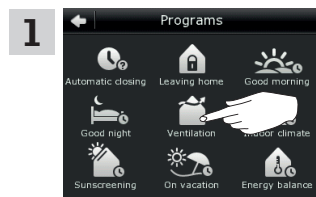

Tryk på "Luft ud".



Tryk på "Start".

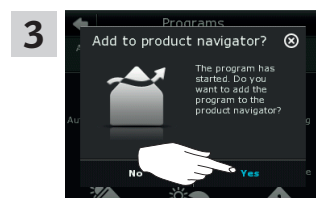

Displayet spørger, om du vil lægge programmet ud i produktvælgeren. Tryk på "Ja".

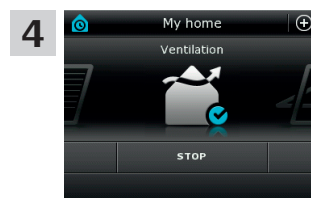

Nu ligger programmet i produktvælgeren, og du kan starte og stoppe det herfra.

### Tilbage til startindstillinger

Hvis du fortryder dine indstillinger, kan du altid komme tilbage til de oprindelige indstillinger.

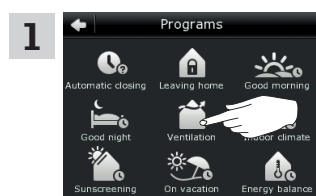

Tryk på "Luft ud".

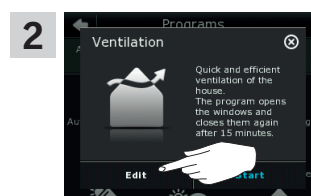

Tryk på "Tilpas".

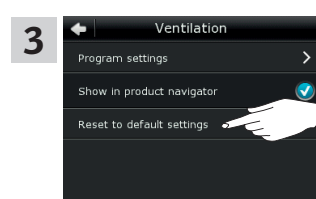

Tryk på "Tilbage til startindstillinger".

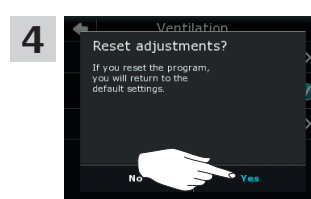

Tryk på "Ja".

Betjening  
Programmer - Egne programmer

2

Opret et program

Hvis VELUX programmerne ikke dækker dine behov, kan du lave dit eget program. Du kan f.eks. have brug for hver dag at lufte ud inden natten.

Eksemplet viser, hvordan du laver et program, som du giver navnet "Natkøling".

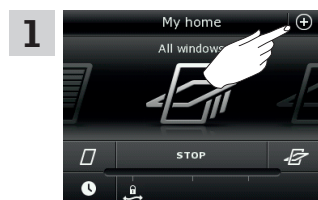

1 Tryk på ⊕.

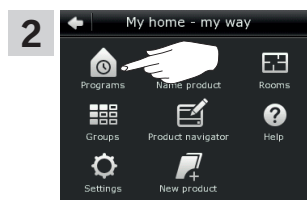

2 Tryk på "Programmer".

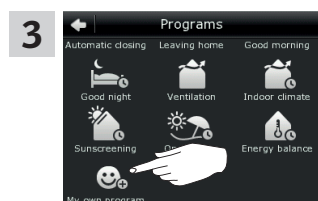

3 Tryk på "Mit eget program".

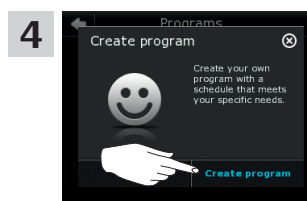

4 Tryk på "Opret program".

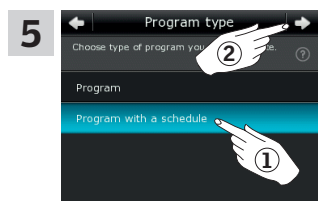

5 Tryk på "Program med ugeplan", hvis programmet skal gentages de dage, der vælges ①. **Bemærk:** Tryk på "Program", hvis programmet kun skal køre her og nu. Tryk på ⇨ ②.

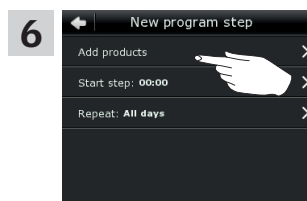

6 Tryk på "Tilføj produkter".

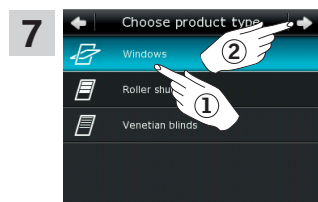

7 Tryk på "Vinduer" ①. Tryk på ⇨ ②.

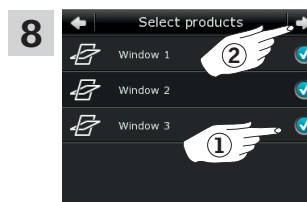

8 Rul ned i displayet, og sæt flueben ved de vinduer, der skal indgå i programmet ①. **Bemærk:** Du kan se, om du har fat i det rigtige vindue, ved at trykke på ikonet. Se også afsnittet *Find produkter*. Tryk på ⇨ ②.

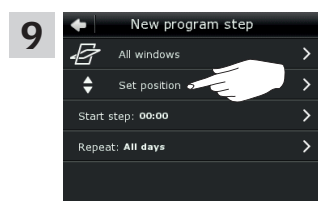

9 Tryk på "Indstil position".

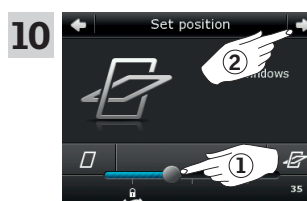

10 Træk knappen, eller tryk på skalaen for at indstille vinduernes åbning. I nederste højre hjørne vises positionen fra 0-100 ①. Tryk på ⇨ ②.

Betjening

Programmer - Egne programmer

2

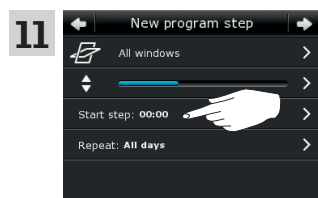

Tryk på "Udfør trin: kl. 00:00".

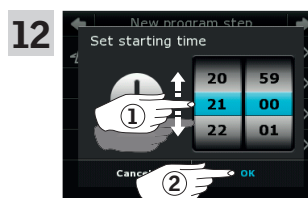

Rul hjulet for at indstille, hvornår vinduerne skal åbne ①. Tryk på "OK" ②.

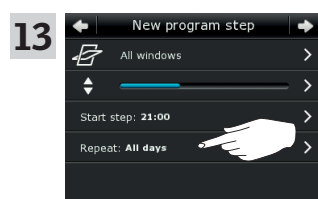

Tryk på "Gentag: Alle dage".

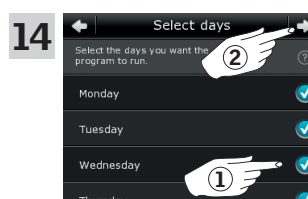

Rul ned i displayet, og fjern flueben ved de dage, der ikke skal indgå i programmet ①. Tryk på ⇨ ②.

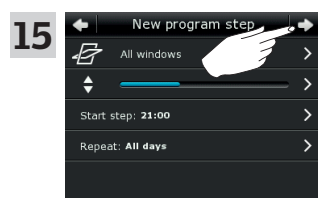

Tryk på ⇨.

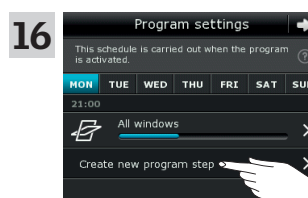

Tryk på "Opret nyt programtrin" for at indstille, hvornår vinduerne skal lukke igen.

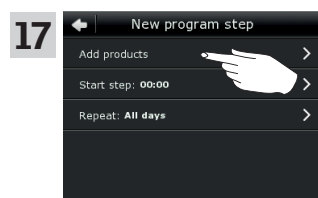

Tryk på "Tilføj produkter".

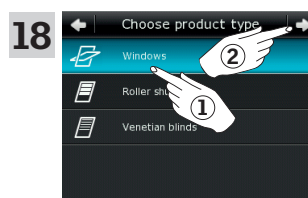

Tryk på "Vinduer" ①. Tryk på ⇨ ②.

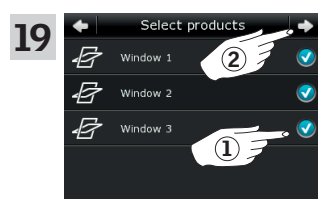

Rul ned i displayet, og sæt flueben ved de vinduer, der skal indgå i programmet ①. **Bemærk:** Du kan se, om du har fat i det rigtige vindue, ved at trykke på ikonet. Se også afsnittet *Find produkter*. Tryk på ⇨ ②.

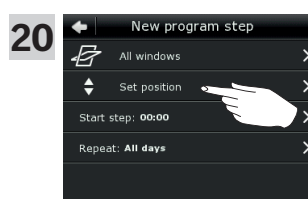

Tryk på "Indstil position".

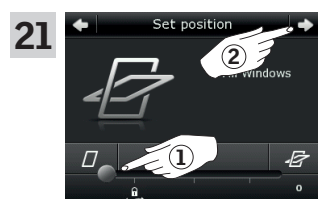

Træk knappen, eller tryk på skalaen for at indstille vinduerens åbning til 0 %. I nederste højre hjørne vises positionen fra 0-100 ①. Tryk på ⇨ ②.

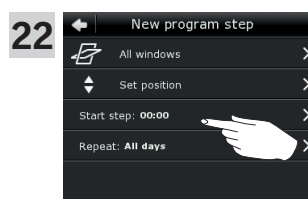

Tryk på "Udfør trin: kl. 00:00".



Betjening

Programmer - Egne programmer

2

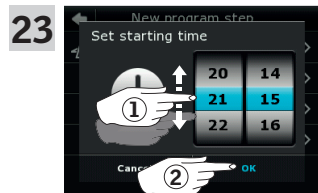

Rul hjulet for at indstille det tidspunkt, hvor vinduerne skal lukke ①.  
Tryk på "OK" ②.

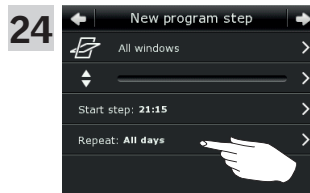

Tryk på "Gentag: Alle dage".

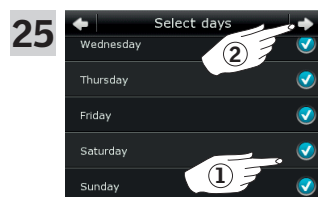

Rul ned i displayet, og fjern flueben ved de dage, der ikke skal indgå i programmet ①.  
Tryk på ⇨ ②.

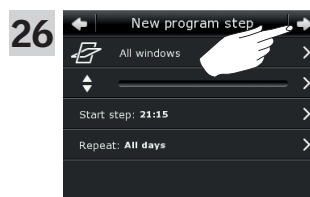

Tryk på ⇨.

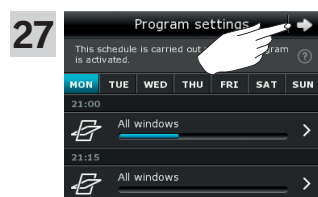

Tryk på ⇨.

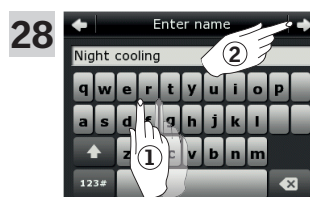

Skriv det navn, du vil give programmet, her "Natkøling" ①.  
Brug af tastatur, se afsnittet *Tastatur*.  
Tryk på ⇨ ②.



Tryk på "Start" for at aktivere programmet.

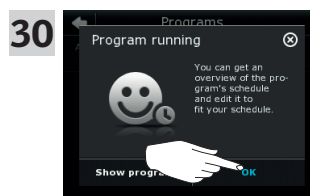

Tryk på "OK".

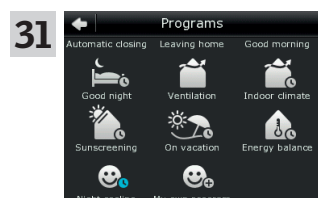

Programmet "Natkøling" står nu i oversigten under programmer. Her kan det startes, stoppes og tilpasses, når du ønsker det. Uret bliver blå, når du starter programmet.

## Betjening

### Programmer - Egne programmer

2

#### Tilpas et program

Du kan ændre indstillingerne i et program, så det passer dig bedre.

Eksemplet viser, hvordan du ændrer indstillingerne, så Vindue 3 ikke længere er med i programmet "Natkøling".

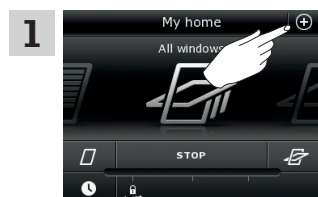

1 Tryk på ⊕.

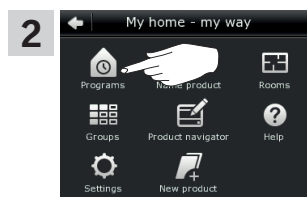

2 Tryk på "Programmer".

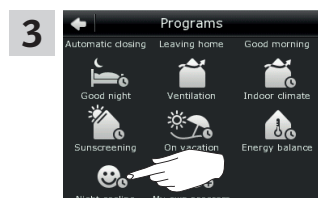

3 Tryk på "Natkøling".

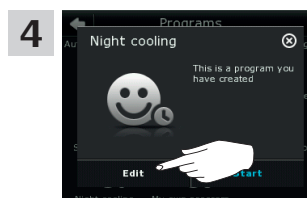

4 Tryk på "Tilpas".

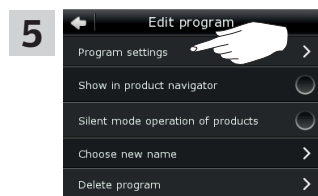

5 Tryk på "Programindstillinger".

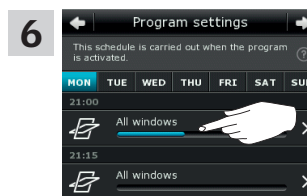

6 Tryk på "Alle vinduer".

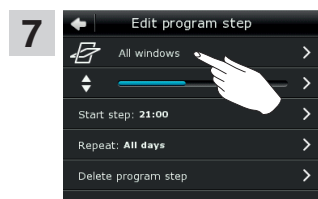

7 Tryk på "Alle vinduer".

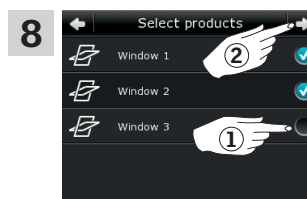

8 Fjern flueben ud for det vindue, der ikke skal åbne ①.

**Bemærk:** Du kan se, om du har fat i det rigtige vindue, ved at trykke på ikonet. Se også afsnittet *Find produkter*.

Tryk på ⇌ ②.

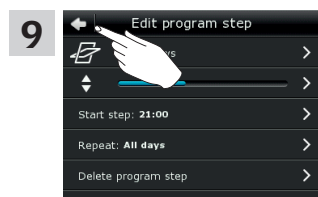

9 Tryk på ⬅.

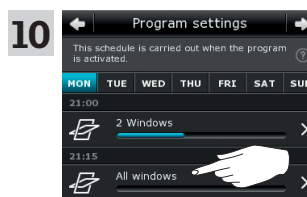

10 Tryk på "Alle vinduer".

## Betjening

### Programmer - Egne programmer

2

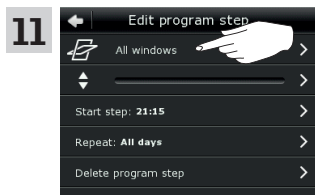

Tryk på "Alle vinduer".



Fjern flueben ud for det vindue, der ikke skal lukke ①.

**Bemærk:** Du kan se, om du har fat i det rigtige vindue, ved at trykke på ikonet. Se også afsnittet *Find produkter*.

Tryk på ⇨ ②.

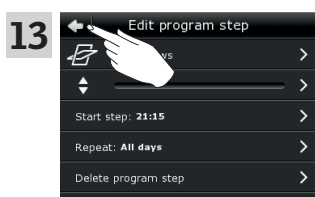

Tryk på ⇐.

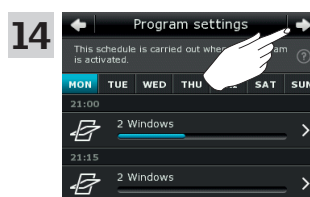

Tryk på ⇨ .

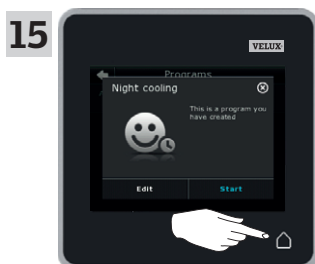

Tryk på ◀ for at afslutte.

## Betjening

### Programmer - Egne programmer

2

#### Læg et program ud i produktvælgeren

Du kan lægge et program ud i produktvælgeren, så du nemmere kan aktivere det.

Eksemplet viser, hvordan du lægger programmet "Natkøling" ud i produktvælgeren.

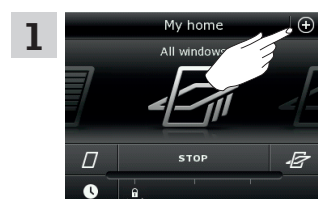

Tryk på ⊕.

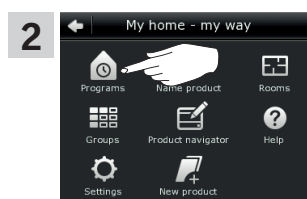

Tryk på "Programmer".

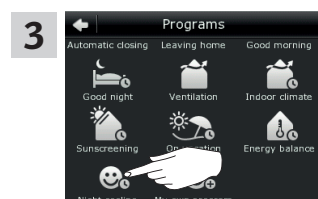

Tryk på "Natkøling".

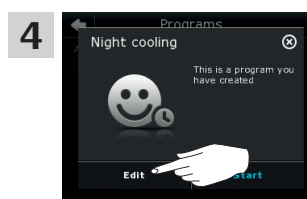

Tryk på "Tilpas".

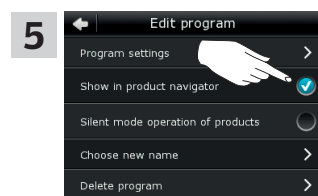

Sæt flueben ud for "Vis i produktvælgeren".

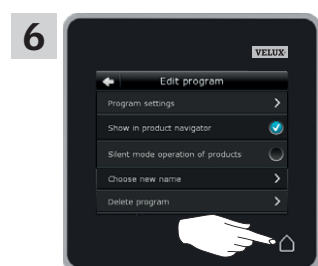

Tryk på  for at afslutte.

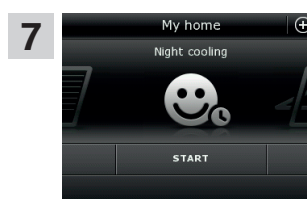

Du kan nu se programmet i produktvælgeren, og du kan starte og stoppe det herfra.

## Betjening

### Programmer - Egne programmer

2

#### Giv et program et nyt navn

Du kan ændre navnet på dine egne programmer.

I eksemplet ændres navnet på programmet "Natkøling" til "Natprogram".

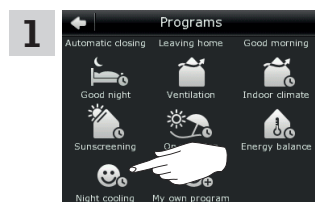

Tryk på "Natkøling".

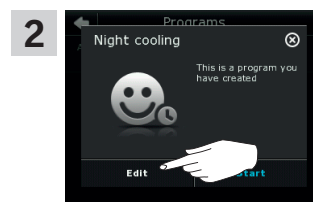

Tryk på "Tilpas".

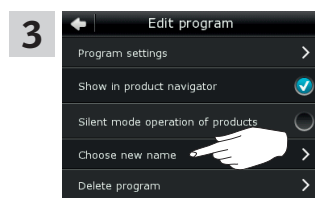

Tryk på "Vælg nyt navn".

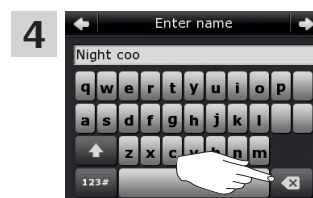

Tryk gentagne gange på  for at slette det nuværende navn. Brug af tastatur, se afsnittet *Tastatur*.

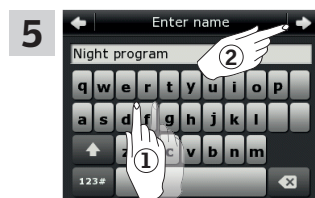

Skriv det navn, du vil give programmet, her "Natprogram" ①. Tryk på  ②.



Tryk på "OK".



Tryk på  for at afslutte.

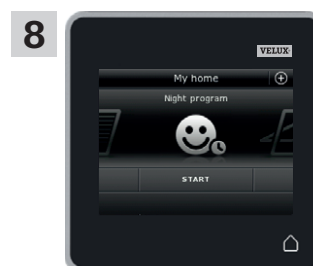

Du kan nu se programmet med det nye navn i produktvælgeren.

## Betjening

### Programmer - Egne programmer

2

#### Støjsvag betjening

Nogle produkter er indstillet til en mere støjsvag betjening, når de aktiveres af programmer, der kører efter en ugeplan, se også afsnittet *Brug af programmer*. Dette kan f.eks. være en fordel, hvis produkterne aktiveres automatisk om natten. Bemærk, at produkterne kører langsommere, når de er sat til støjsvag betjening. Du kan få dem til at køre hurtigere ved at fravælge støjsvag betjening.

Eksemplet viser, hvordan du fravælger støjsvag betjening af produkterne, der betjenes via programmet "Natkøling".

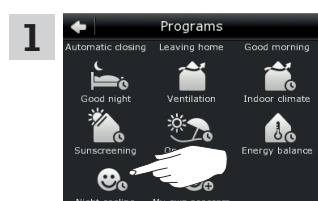

Tryk på "Natkøling".



Tryk på "Tilpas".

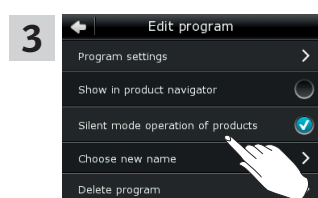

Fjern flueben ud for "Støjsvag betjening af produkter".

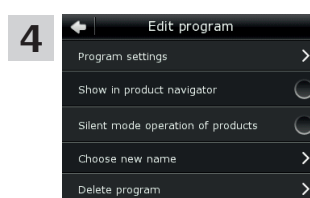

Støjsvag betjening er nu fravalgt.

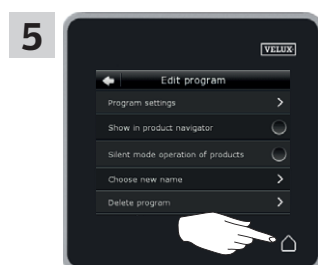

Tryk på  for at afslutte.

#### Slet et program

Hvis du ikke længere vil bruge et af dine egne programmer, kan du slette det.

Eksemplet viser, hvordan du sletter programmet "Natkøling".

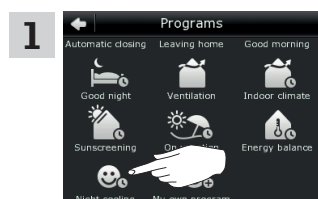

Tryk på "Natkøling".

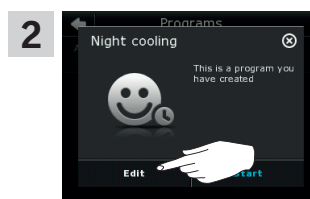

Tryk på "Tilpas".

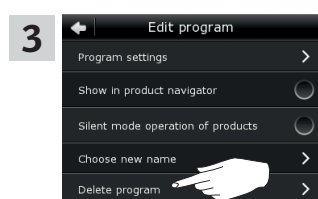

Tryk på "Slet program".



Tryk på "Ja".

### Find produkter

Det kan være svært at skelne produkterne fra hinanden i produktvælgeren. Hvis du er i tvivl, kan du få identificeret det enkelte produkt ved at trykke på selve ikonet for produktet, f.eks.  ud for Vindue 3.

Eksemplet viser, hvordan du finder Vindue 3, hvis du f.eks. er ved at give vinduet et nyt navn.



1 Tryk på  ud for "Vindue 3".



2 Tryk på "Vis".

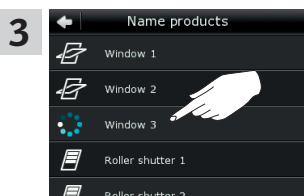

3 Nu kører Vindue 3 en smule frem og tilbage, så du kan se, om du har fat i det rigtige.

Tryk på "Vindue 3".

Du kan nu fortsætte med at give vinduet et nyt navn eller finde et andet produkt.

### Tastatur

Når du vil ændre de navne, som oprettes automatisk, kan du skrive det nye navn via et tastatur.

Tastaturets funktioner:



1 Skifter mellem store og små bogstaver og mellem tal og specialtegn.

2 Skifter mellem bogstaver og tal.

3 Sletter sidst skrevne skrifttegn.

Eksemplet viser, hvordan du bruger tastaturet, f.eks. når du er ved at navngive grupper og vil kalde en gruppe "Gruppe 1".



1 Skriv "Gruppe" ①.

Tryk på "123#" for at skifte til tal ②.

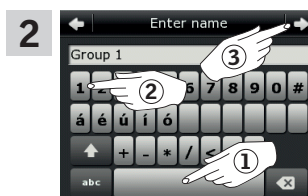

2 Tryk på mellemrumstasten ①.

Skriv "1" ②.

Tryk på ⇨ for at fortsætte ③.

### Giv produkter et nyt navn

Du kan ændre navnet på produkter, så du lettere kan finde og betjene dem.

Eksemplet viser, hvordan du ændrer navnene på Vindue 4 og Vindue 5 til hhv. Venstre og Højre.

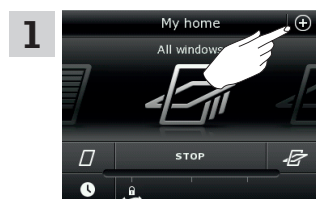

1 Tryk på ⊕.

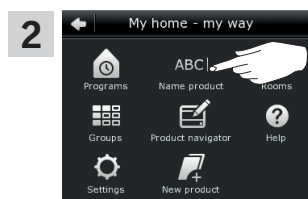

2 Tryk på "Navngiv produkt".

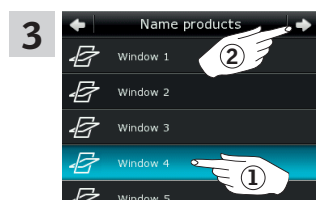

3 Tryk på "Vindue 4" ①.  
**Bemærk:** Du kan se, om du har fat i det rigtige vindue, ved at trykke på ikonet. Se også afsnittet *Find produkter*.  
Tryk på ⇒ ②.

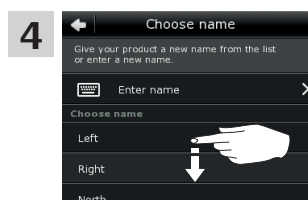

4 Rul ned i listen på displayet for at finde det navn, du vil give produktet.  
**Bemærk:** Du kan også vælge selv at skrive et navn ved at trykke på "Skriv navn". Brug af tastatur, se afsnittet *Tastatur*.

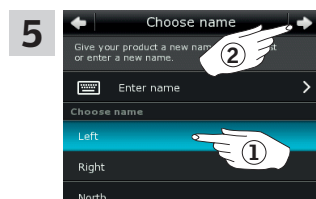

5 Vælg "Venstre" ①.  
Tryk på ⇒ ②.

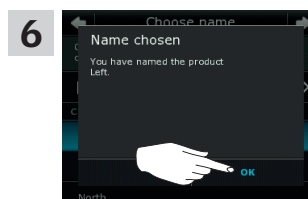

6 Tryk på "OK".



7 Tryk på "Vindue 5" ①.  
Tryk på ⇒ ②.

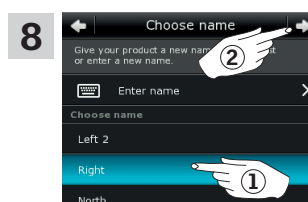

8 Vælg "Højre" ①.  
Tryk på ⇒ ②.

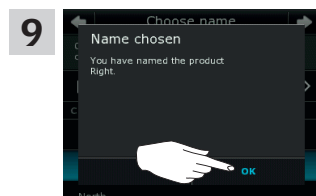

9 Tryk på "OK".



10 Tryk på ⏠ for at afslutte.

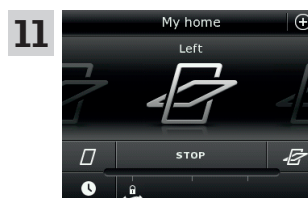

11 I produktvælgeren kan du nu se, at vinduerne hedder "Venstre" og "Højre".



### Opret en gruppe

Har du flere produkter af samme type, kan du betjene dem samtidigt ved at samle dem i en gruppe. Du kan f.eks. åbne og lukke alle sydvendte vinduer eller alle vinduer i et rum med ét enkelt tryk.

Eksemplet viser, hvordan du opretter gruppen "Gruppe 1" og samler produkterne Vindue 2 og Vindue 3 i den.

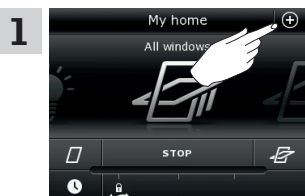
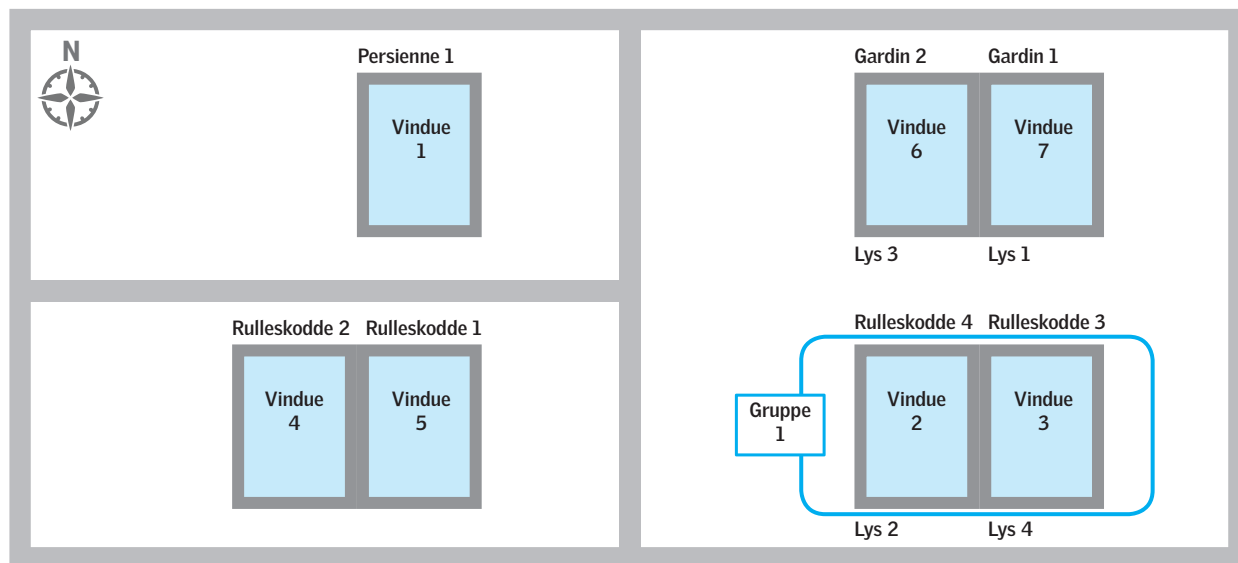

1 Tryk på ⊕.

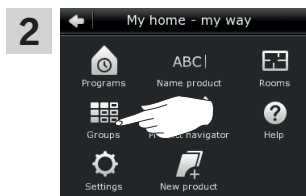

2 Tryk på "Grupper".

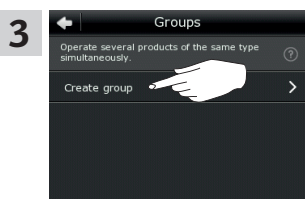

3 Tryk på "Opret gruppe".

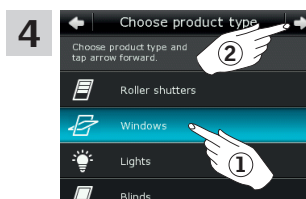

4 Tryk på "Vinduer" ①.  
Tryk på ⇨ ②.



5 Rul ned i displayet, og sæt flueben ved de vinduer, der skal indgå i gruppen ①.  
**Bemærk:** Du kan se, om du har fat i det rigtige vindue, ved at trykke på ikonet. Se også afsnittet *Find produkter*.  
Tryk på ⇨ ②.



6 Skriv det navn, du vil give gruppen, her "Gruppe 1" ①.  
Brug af tastatur, se afsnittet *Tastatur*.  
Tryk på ⇨ ②.



7 Tryk på "Betjen gruppe" for at afslutte.  
**Bemærk:** Tryk på "Opret flere" for at foretage flere indstillinger.

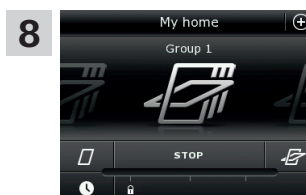

8 I produktvælgeren kan du nu se gruppen "Gruppe 1".

### Tilpas en gruppe

Du kan ændre indholdet i en gruppe ved at tilføje eller fjerne produkter.

Eksemplet viser, hvordan du tilføjer Vindue 4 og Vindue 5 til gruppen "Gruppe 1", som allerede består af Vindue 2 og Vindue 3.

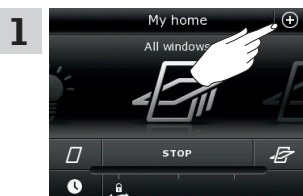
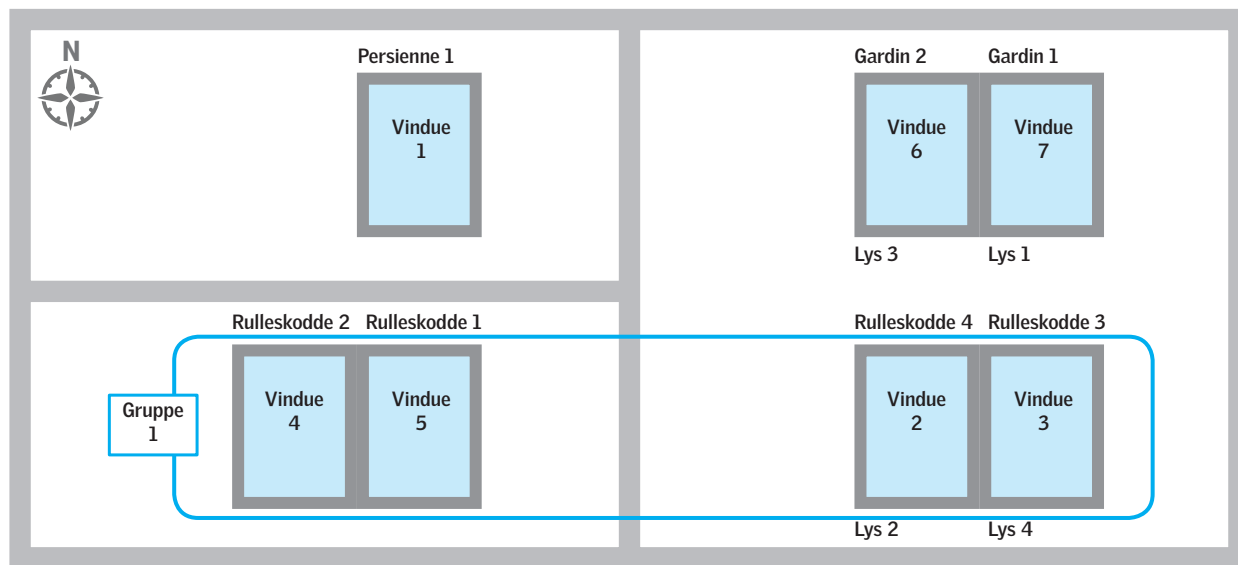

1 Tryk på ⊕.

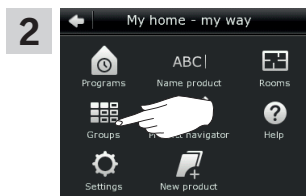

2 Tryk på "Grupper".

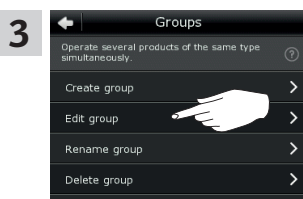

3 Tryk på "Tilpas gruppe".

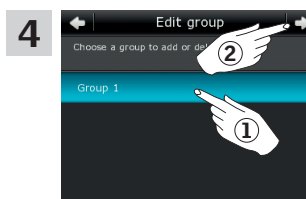

4 Tryk på "Gruppe 1" ①.  
Tryk på ⇌ ②.

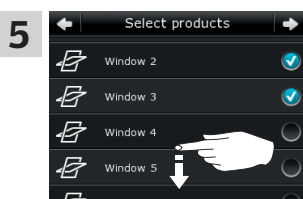

5 Rul ned i displayet for at finde de relevante vinduer.  
**Bemærk:** Du kan se, om du har fat i det rigtige vindue, ved at trykke på ikonet. Se også afsnittet *Find produkter*.

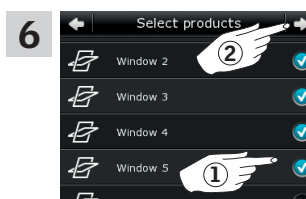

6 Sæt flueben ved de vinduer, der skal tilføjes til gruppen ①.  
**Bemærk:** Produkter kan fjernes fra en gruppe på tilsvarende måde ved at fjerne fluebenet. Tryk på ⇌ ②.



7 Tryk på "Betjen gruppe" for at afslutte.  
**Bemærk:** Tryk på "Tilpas flere" for at foretage flere indstillinger.

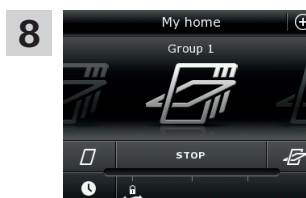

8 I produktvælgeren kan du se det ændrede indhold i gruppen "Gruppe 1".

### Giv en gruppe et nyt navn

Du kan ændre navnet på en gruppe.

Eksemplet viser, hvordan du ændrer navnet "Gruppe 1" til "Sydvendte vinduer".

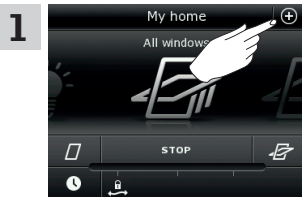

Tryk på ⊕.

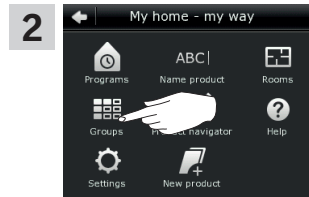

Tryk på "Grupper".

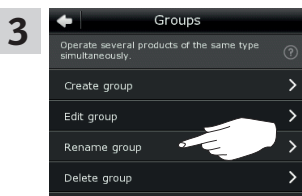

Tryk på "Omdøb gruppe".

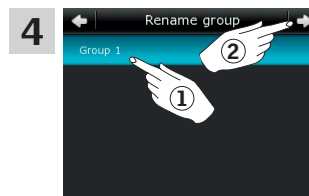

Tryk på "Gruppe 1" ①.  
Tryk på ⇨ ②.



Skriv det navn, du vil give gruppen, her "Sydvendte vinduer" ①.  
Brug af tastatur, se afsnittet *Tastatur*.  
Tryk på ⇨ ②.

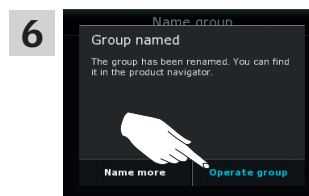

Tryk på "Betjen gruppe" for at afslutte.

**Bemærk:** Tryk på "Navngiv flere" for at foretage flere indstillinger.

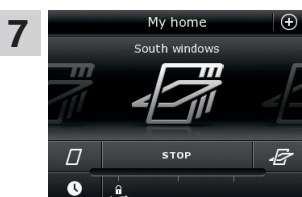

I produktvælgeren kan du se, at gruppen nu hedder "Sydvendte vinduer".

Betjening  
Smart betjening - Grupper

2

Slet en gruppe

Du kan slette en gruppe, hvis den ikke er aktuel mere.

Eksemplet viser, hvordan du sletter gruppen "Sydvendte vinduer".

**Bemærk:** Det er kun gruppen, der slettes. Du kan stadig betjene produkterne enkeltvis via produktvælgeren.

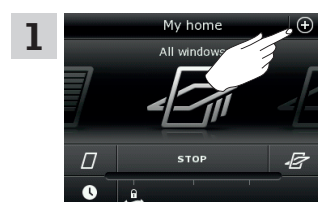

Tryk på ⊕.

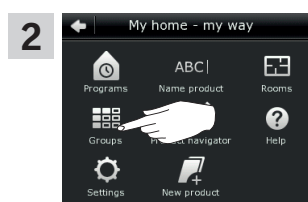

Tryk på "Grupper".

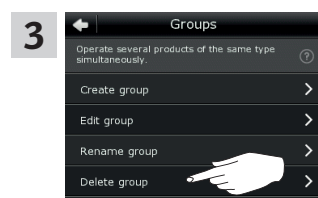

Tryk på "Slet gruppe".

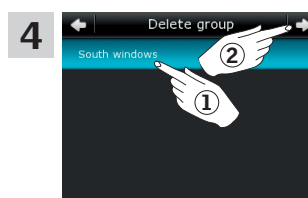

Tryk på den gruppe, du vil slette, her "Sydvendte vinduer" ①.  
Tryk på ⇒ ②.

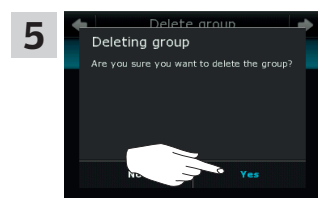

Tryk på "Ja".



Tryk på ⏠ for at afslutte.

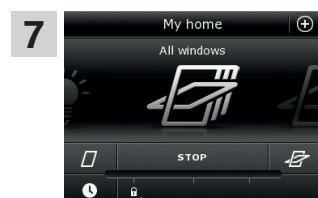

Gruppen "Sydvendte vinduer" er ikke længere i produktvælgeren.  
Du kan stadig betjene produkterne enkeltvis via produktvælgeren.

Betjening  
Smart betjening - Rum

2

Opret et rum

Du kan oprette rum, der svarer til de faktiske rum i dit hjem, og placere dine VELUX produkter i dem. Så bliver det nemmere for dig at finde og betjene de rigtige produkter.

Eksemplet viser, hvordan du opretter rummet "Soveværelse" og placerer produkterne Vindue 4 og Vindue 5 i det.

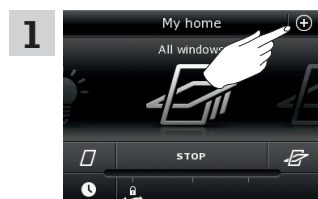
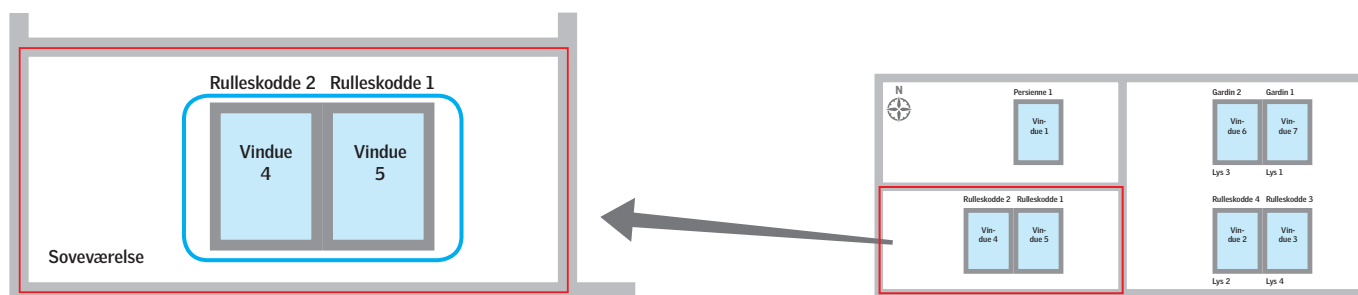

1 Tryk på ⊕.

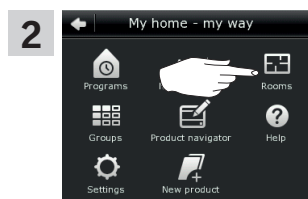

2 Tryk på "Rum".

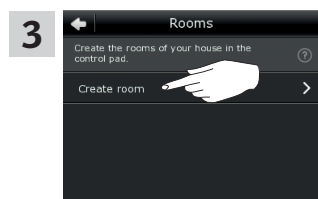

3 Tryk på "Opret rum".

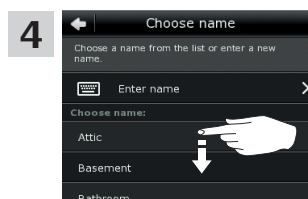

4 Rul ned i listen på displayet for at finde det navn, du vil give rummet.  
**Bemærk:** Du kan også vælge selv at skrive et navn ved at trykke på "Skriv navn". Brug af tastatur, se afsnittet *Tastatur*.

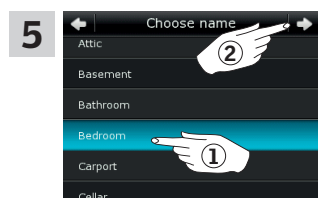

5 Vælg "Soveværelse" ①.  
Tryk på ⇨ ②.

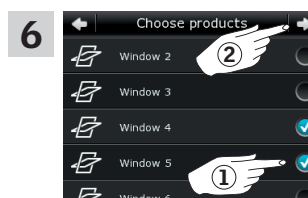

6 Rul ned i displayet, og sæt flueben ved de vinduer, der er i rummet ①.  
**Bemærk:** Du kan se, om du har fat i det rigtige vindue, ved at trykke på ikonet. Se også afsnittet *Find produkter*.  
Tryk på ⇨ ②.

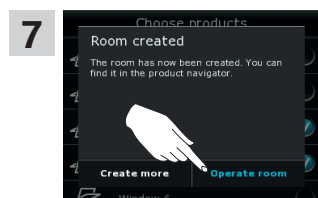

7 Tryk på "Betjen rum" for at afslutte.  
**Bemærk:** Tryk på "Opret flere" for at foretage flere indstillinger.

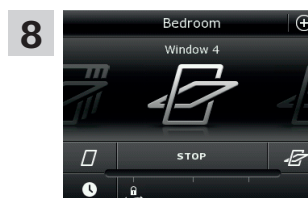

8 I produktvælgeren kan du nu se rummet "Soveværelse".

Betjening  
Smart betjening - Rum

2

Tilpas et rum

Du kan ændre indholdet i et rum ved at tilføje eller fjerne produkter.

Eksemplet viser, hvordan du tilføjer Rulleskodde 2 og Rulleskodde 1 til rummet "Soveværelse", som allerede består af Vindue 4 og Vindue 5.

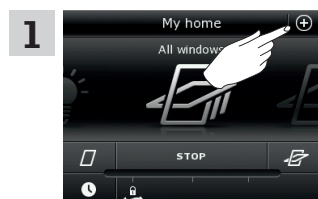
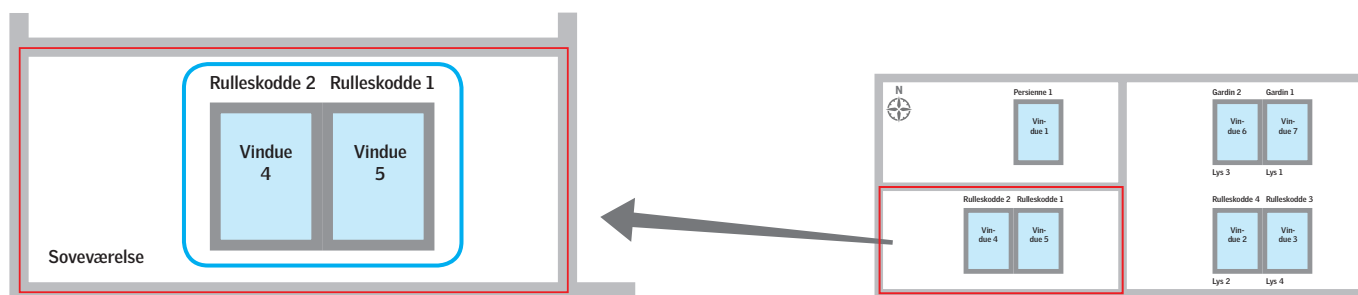

Tryk på ⊕.

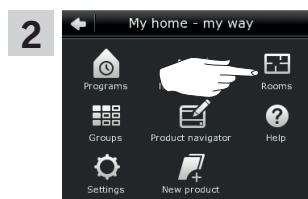

Tryk på "Rum".

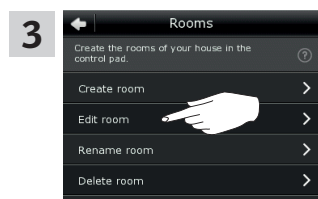

Tryk på "Tilpas rum".

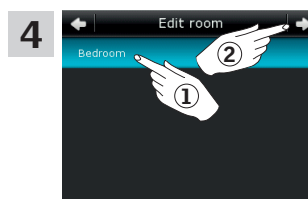

Tryk på "Soveværelse" ①.  
Tryk på ⇨ ②.

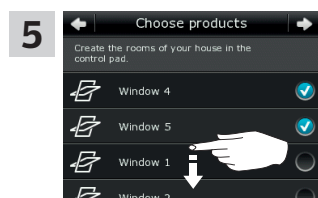

Rul ned i displayet for at finde de rulleskodder, der er i rummet.

**Bemærk:** Du kan se, om du har fat i den rigtige rulleskodde, ved at trykke på ikonet. Se også afsnittet *Find produkter*.

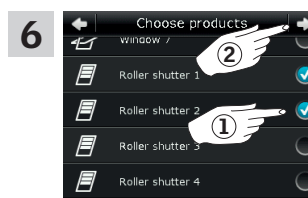

Sæt flueben ved de rulleskodder, der skal tilføjes til rummet ①.

**Bemærk:** Produkter kan fjernes fra et rum på tilsvarende måde ved at fjerne fluebenet. Tryk på ⇨ ②.



Tryk på "Betjen rum" for at afslutte.

**Bemærk:** Tryk på "Tilpas flere" for at foretage flere indstillinger.

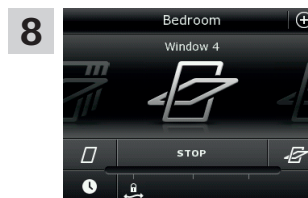

I produktvælgeren kan du se det ændrede indhold i rummet "Soveværelse".

### Giv et rum et nyt navn

Du kan ændre navnet på et rum.

Eksemplet viser, hvordan du ændrer navnet "Soveværelse" til "Børneværelse".

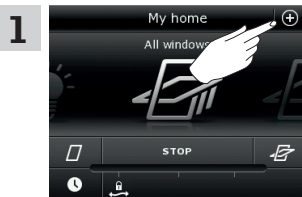

Tryk på ⊕.

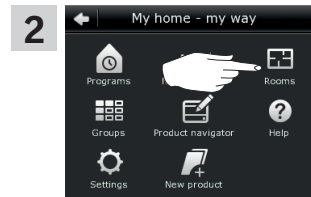

Tryk på "Rum".

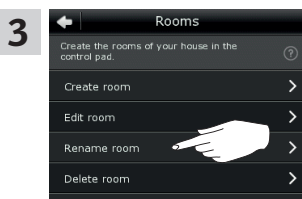

Tryk på "Omdøb rum".

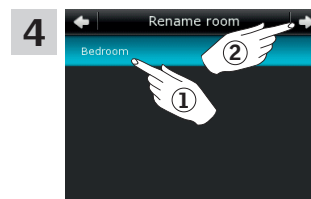

Tryk på "Soveværelse" ①.  
Tryk på ⇨ ②.

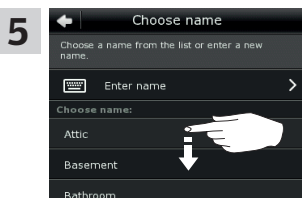

Rul ned i listen på displayet for at finde det navn, du vil give rummet.  
**Bemærk:** Du kan også vælge selv at skrive et navn ved at trykke på "Skriv navn". Brug af tastatur, se afsnittet *Tastatur*.

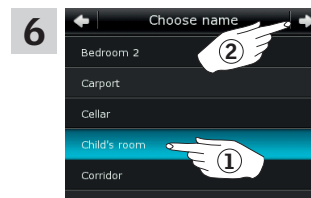

Vælg "Børneværelse" ①.  
Tryk på ⇨ ②.

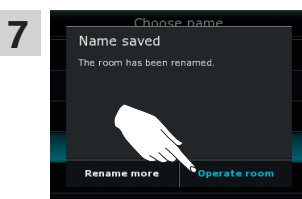

Tryk på "Betjen rum" for at afslutte.  
**Bemærk:** Tryk på "Omdøb flere" for at foretage flere indstillinger.

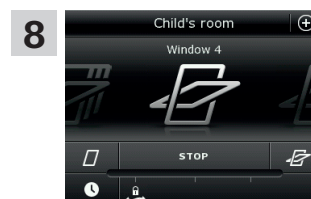

I produktvælgeren kan du se, at rummet nu hedder "Børneværelse".

### Slet et rum

Du kan slette et rum, hvis det ikke er aktuelt mere.

Eksemplet viser, hvordan du sletter rummet "Børneværelse".

**Bemærk:** Det er kun rummet, der slettes. Du kan stadig betjene produkterne enkeltvis via produktvælgeren.

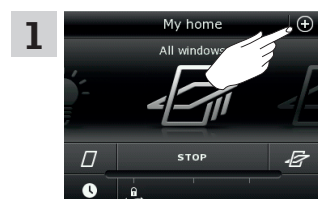

Tryk på ⊕.

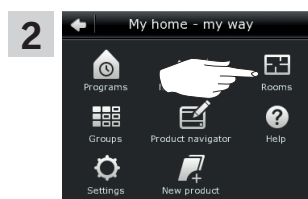

Tryk på "Rum".

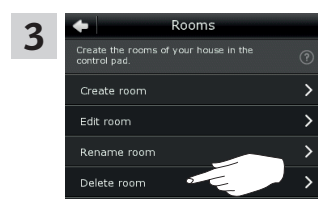

Tryk på "Slet rum".

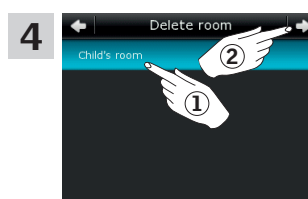

Tryk på det rum, du vil slette, her "Børneværelse" ①.  
Tryk på ⇨ ②.

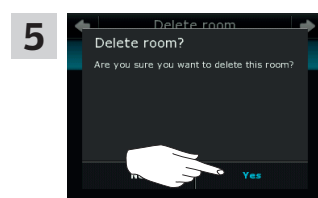

Tryk på "Ja".

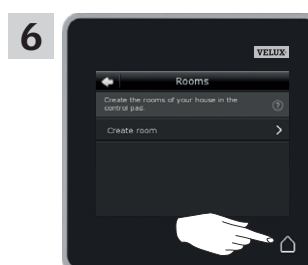

Tryk på ⏠ for at afslutte.

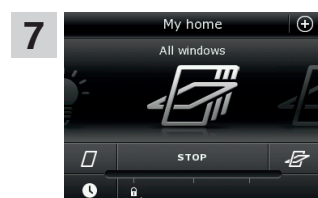

Rummet "Børneværelse" er ikke længere i produktvælgeren.  
Du kan stadig betjene produkterne enkeltvis via produktvælgeren.



**Tilpas rækkefølge i produktvælgeren**

Hvis der er nogle produkter, grupper eller programmer, som du bruger mere end andre, kan det være en fordel at få dem vist i en anden rækkefølge i produktvælgeren.

Eksemplet viser, hvordan du får produkterne Vindue 4 og Vindue 5 til at stå først i produktvælgeren.

- Tryk på ⊕.
- Tryk på "Produktvælger".
- Tryk på "Produkternes rækkefølge".
- Rul ned i displayet for at finde det ønskede produkt, her "Vindue 4".  
**Bemærk:** Du kan se, om du har fat i det rigtige vindue, ved at trykke på ikonet. Se også afsnittet *Find produkter*.
- Tryk på ≡.
- Tryk på ▲ tre gange i træk for at flytte Vindue 4 op foran Vindue 1.
- Rul ned i displayet for at finde det ønskede produkt, her "Vindue 5".  
**Bemærk:** Du kan se, om du har fat i det rigtige vindue, ved at trykke på ikonet. Se også afsnittet *Find produkter*.
- Udfør pkt. 5 og 6 for Vindue 5, så det kommer til at stå under Vindue 4.
- Tryk på ⇒.
- Tryk på "OK".
- Tryk på ⊕ for at afslutte.
- Vindue 4 og Vindue 5 står nu først i produktvælgeren.







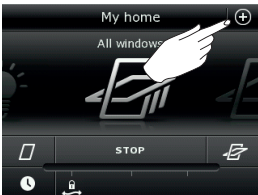
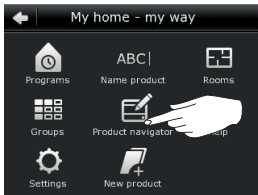

Betjening  
Smart betjening - Favoritter

2

Tilpas favoritter

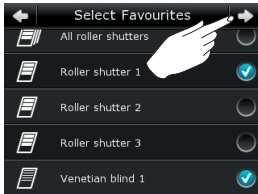
Du kan nøjes med at få vist de produkter, grupper og/eller programmer i produktvælgeren, som du bruger mest. Du kan til enhver tid vælge at se alle dine produkter, grupper og/eller programmer igen.

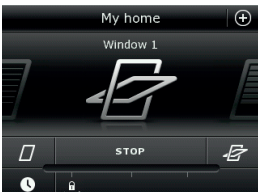
Eksemplet viser, hvordan du vælger Vindue 1, Rulleskodde 1 og Persienne 1 som favoritter. De er så de eneste produkter, der vises i produktvælgeren. Det kan være aktuelt, hvis kontrolenheden kun skal bruges i det rum, hvor disse produkter er.

- 1**  Tryk på ⊕.
- 2**  Tryk på "Produktvælger".
- 3**  Tryk på "Favoritter".
- 4**  Tryk på "Tilpas favoritter".
- 5**  Som udgangspunkt er alle produkter valgt som favoritter. Fjern flueben ud for alle de produkter, der ikke skal være favoritter.  
**Bemærk:** Du kan se, om du har fat i det rigtige produkt, ved at trykke på ikonet. Se også afsnittet *Find produkter*.
- 6**  Tryk på ⇌, når der kun er flueben ud for de produkter, der skal være favoritter, her Vindue 1, Rulleskodde 1 og Persienne 1.
- 7**  Tryk på "OK".
- 8**  Tryk på ⏠ for at afslutte.
- 9**  I produktvælgeren ser du nu kun de tre valgte produkter.
-  Hvis du vil kunne se alle produkter igen, skal du i pkt. 8 fjerne fluebenet ud for "Vis favoritter".

## Betjening

### Betjening uden brug af kontrolenhed

2

#### Manuel betjening af vippevindue

Dit vippevindue kan åbnes og lukkes manuelt.

Hvis vinduet i forvejen står åbent, skal du lukke det helt med kontrolenheden.

- Åbn vinduet ved at trække i vinduets gribeliste.
- Luk vinduet igen ved at skubbe gribelisten tilbage.

**Bemærk:** Hvis du har åbnet vinduet manuelt, skal du også først lukke det manuelt for igen at kunne betjene det med kontrolenheden. Det samme gælder mht. at få programmerne til at køre og få vinduet til at lukke automatisk, hvis det regner.

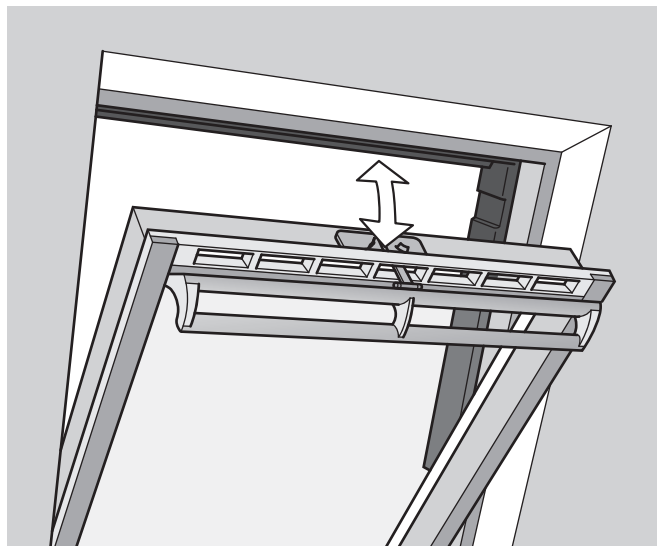

## Betjening

### Betjening uden brug af kontrolenhed

2

#### Lukning af vippevindue ved strømsvigt eller afladet batteri

Ved strømsvigt eller afladet batteri kan du lukke dit vippevindue manuelt ved at koble kæden på vinduets ventilationsklap fra.

Der er to forskellige måder at gøre det på alt efter vinduestype, hvor vinduets ventilationsklap kan se ud som **A** eller **B**. Se nedenfor, hvordan du kobler kæden fra på den ventilationsklap, der er på dit vindue.

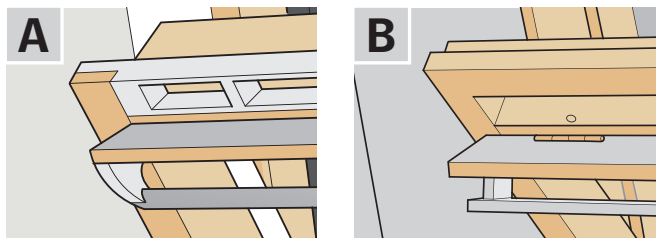

#### A

Vinduets ventilationsklap ser ud som **A**:

- 1 Kobl kæden fra ved at trykke på udløserknappen på klapbeslaget.
- 2 Afmonter klapbeslaget.
- 3 Fold kæden som vist, og luk vinduets ventilationsklap til ventilationsstilling.

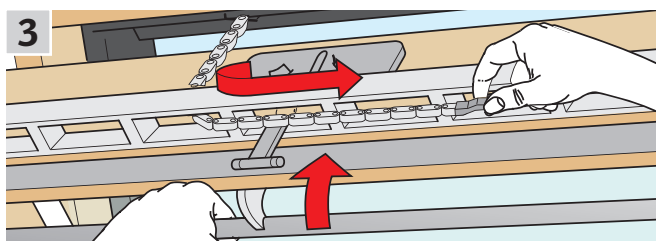
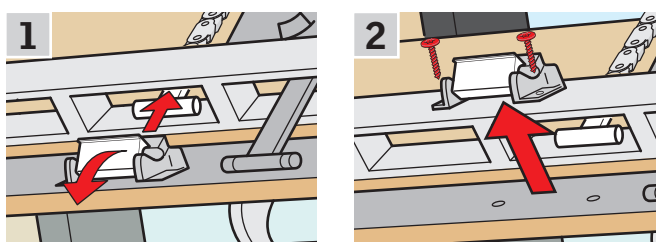

#### B

Vinduets ventilationsklap ser ud som **B**:

- 1 Kobl kæden fra ved at trykke på udløserknappen på klapbeslaget.
- 2 Fold kæden som vist, og luk vinduet manuelt.

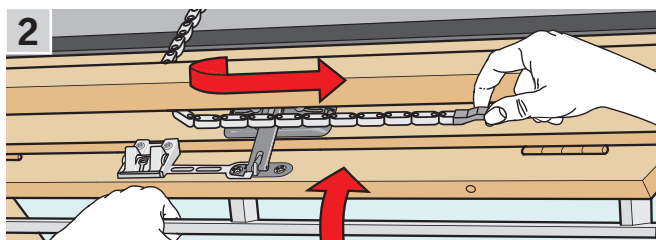
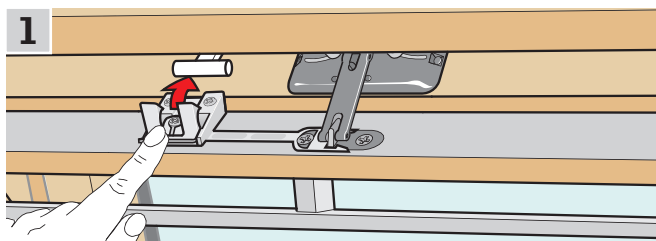

Når strømmen er genetableret/batteriet opladet, skal du koble kæden til igen.

- Åbn vinduet manuelt og fold kæden ud.
- Montér klapbeslaget igen, hvis ventilationsklappen ser ud som **A**.
- Kør kæden ind ved at trykke kortvarigt på testknappen på vinduesåbneren.
- Luk vinduet manuelt.

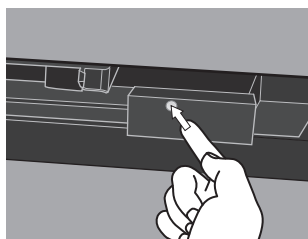

### Lukning af vindue, hvis kontrolenheden er blevet væk

Hvis din kontrolenhed er blevet væk, kan du lukke vinduet ved at trykke på vinduesåbnerens testknap. Se nedenfor, hvordan du alt efter vinduestype lukker dit vindue uden at bruge kontrolenheden.

#### Vippevinduer

- 1 Kobl kæden fra som vist på forrige side **A**, **B**.
- 2 Tryk kortvarigt på vinduesåbnerens testknap, og luk vinduet manuelt.

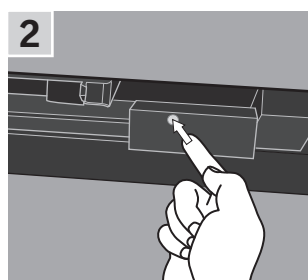
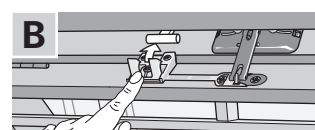
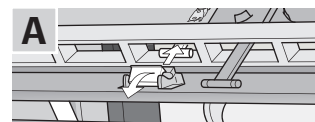
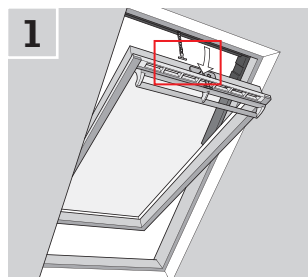

#### Fladtagsvinduer

- 1 Tag forsigtigt dækproppen på pulten ud.
- 2 Tryk kortvarigt på vinduesåbnerens testknap bag dækproppen, og sæt dækproppen i igen.

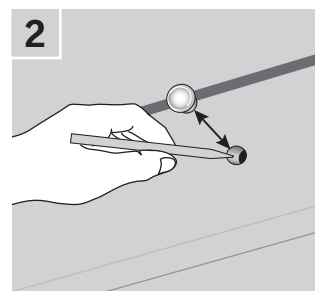
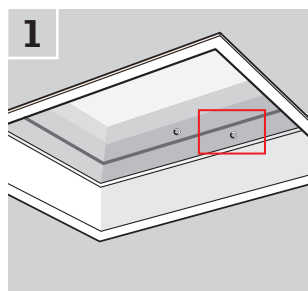

#### Tophængte vinduer

- 1 Tag vinduesåbnerens låg af.
- 2 Tryk kortvarigt på vinduesåbnerens testknap, og sæt låget på igen.

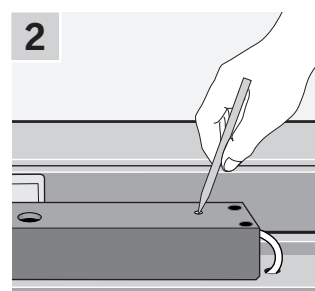
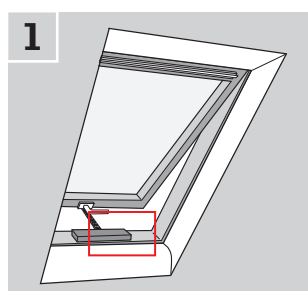

Opsætning

Opstart af nyt VELUX INTEGRA® system

3

Startprocedure

Inden du kan begynde at betjene dine VELUX INTEGRA® produkter, skal du registrere dem i kontrolenheden.

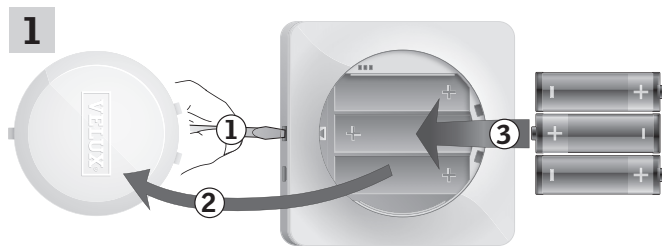

Fjern batterilåget ved at trykke på knappen med en skruetrækker som vist i illustrationen ①, ②. Læg batterier i (type AA/LR6) ③.



Rul hjulet i pilenes retning for at vælge sprog ①. Tryk på ⇒ ②.

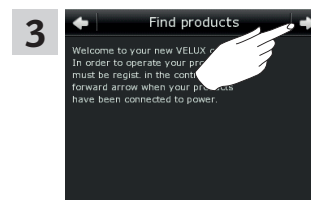

Følg vejledningen i displayet, og tryk på ⇒, når du er klar.

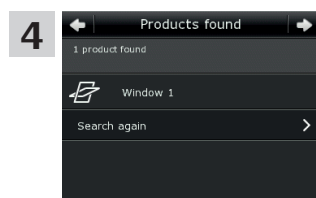

Tryk på ⇒, når kontrolenheden har fundet **alle** produkter. **Bemærk:** Tryk på "Søg igen", hvis kontrolenheden **ikke** finder **alle** produkter. Følg derefter vejledningen i displayet. Gå til afsnittet *Hvis startproceduren mislykkes*, hvis kontrolenheden stadig ikke kan finde alle produkter, selv om de er tilsluttet strøm.

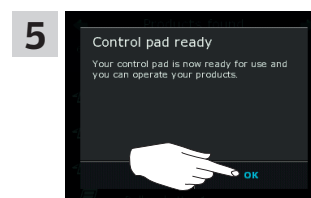

Tryk på "OK".

### Hvis startproceduren mislykkes

Hvis der er nogle produkter, som kontrolenheden ikke kan finde, kan du gøre produkterne klar til registrering ved manuelt at nulstille dem til fabriksindstillingerne.

**Bemærk:** Når produkter bliver nulstillet, kan du ikke betjene dem, før de er blevet registreret i kontrolenheden igen. Se afsnittet *Startprocedure*.

Der er forskellige måder at nulstille på alt efter vinduestype.

### Vippevinduer

- 1 Åbn vinduet manuelt (hvis vinduet i forvejen står åbent, skal du først lukke det ved at trykke på vinduesåbnerens testknap).
- 2 Tryk på vinduesåbnerens testknap i mindst 10 sekunder. Vinduesåbneren og vinduets øvrige elektriske produkter kører kortvarigt frem og tilbage. Har du karmbelysning, blinker den kort.

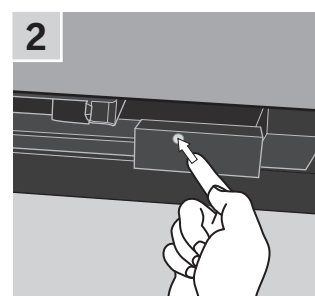
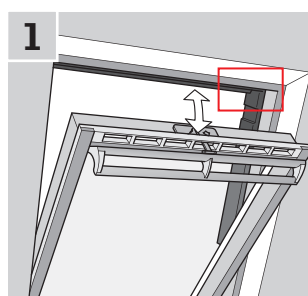

### Fladtagsvinduer

- 1 Tag forsigtig dækproppen på pulten ud.
- 2 Tryk på vinduesåbnerens testknap bag dækproppen i mindst 10 sekunder. Vinduesåbneren og vinduets øvrige elektriske produkter kører kortvarigt frem og tilbage. Sæt dækproppen i igen.

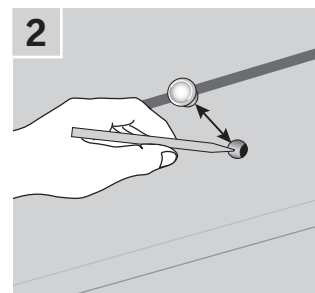
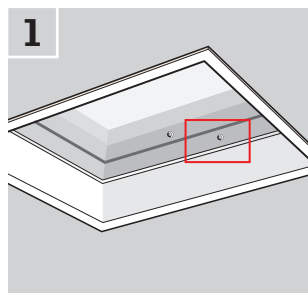

### Ovenlysmoduler

- 1 Fjern inddækningsforkanten fra ovenlysmodulet, og skru det lille dæksel til højre på styreenheden af.
- 2 Tryk på styreenhedens reset-knap i 6-10 sekunder. Skru dækslet på igen, og monter inddækningsforkanten.

**Bemærk:** Da registrering i kontrolenheden skal ske inden for 10 minutter, er det en god idé at gøre dette, før du monterer inddækningsforkanten igen.

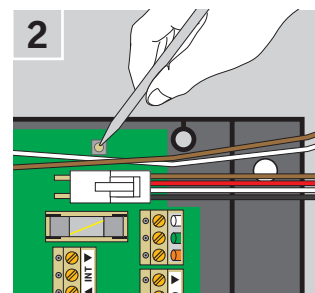
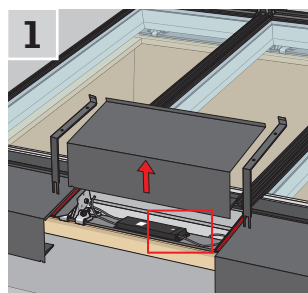

### Tilføj produkter til kontrolenheden

Du kan betjene op til 200 produkter, f.eks. vinduer, rulleskodder og gardiner, ved at registrere dem i din kontrolenhed.

Eksemplet viser, hvordan du ved at følge vejledningen i displayet tilføjer flere produkter til kontrolenheden.

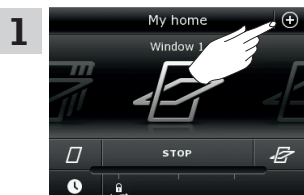

Tryk på ⊕.

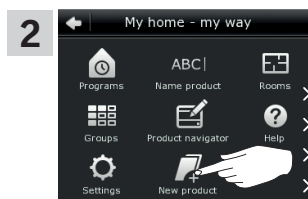

Tryk på "Nyt produkt".

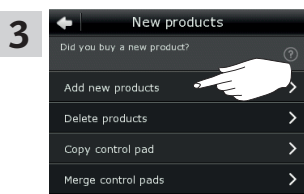

Tryk på "Tilføj nye produkter".

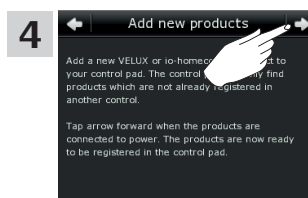

Tryk på ⇒.



Tryk på ⇒, når kontrolenheden har fundet produkterne.

Du kan nu betjene de nye produkter.



#### Tilføj en betjeningsenhed til dit system, som i forvejen betjenes med en VELUX INTEGRA® kontrolenhed KLR 200

Hvis du vil betjene dine VELUX INTEGRA® produkter med flere betjeningsenheder, kan indholdet i den kontrolenhed KLR 200, du allerede har taget i brug, kopieres til andre betjeningsenheder.

**Bemærk:** Hvis du har tilpasset standardprogrammerne eller lavet egne programmer, kopieres disse ikke til den anden betjeningsenhed.

"Betjeningsenhed" bruges som fælles betegnelse for de forskellige apparater, som kan betjene VELUX INTEGRA® produkter.

I oversigten nedenfor finder du den betjeningsenhed, du vil tilføje til dit system.



VELUX INTEGRA®  
kontrolenhed KLR 200  
(3LR A02)  
Side 42-43



VELUX INTEGRA®  
styrecentral KRX 100  
(3LF D02)  
Side 44-46

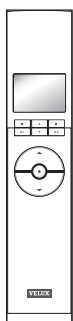

VELUX INTEGRA®  
fjernbetjening uden display  
(3UR B01)  
Side 47

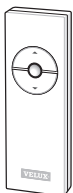

VELUX INTEGRA®  
betjeningskontakt KLI 110  
(3LI D01)  
Side 48



VELUX INTEGRA®  
interface KLF 050  
monteret i fremmed  
afbryder/kontakt  
(3LF D50)  
Side 49

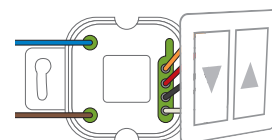

VELUX INTEGRA®  
interface KLF 100  
(3LF D01)  
Side 50-51

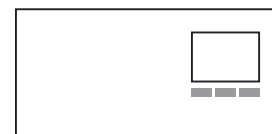

Anden type io-homecontrol®  
betjeningsenhed  
Side 52-53



Opsætning

Udvidelse af dit VELUX INTEGRA® system - Tilføj betjeningsenhed

3

Tilføj en VELUX INTEGRA® kontrolenhed KLR 200 til dit system, som i forvejen betjenes med en kontrolenhed KLR 200

Vejledningen nedenfor viser, hvordan du kopierer indholdet fra den ene kontrolenhed KLR 200 til den anden.

Kontrolenhed KLR 200, som skal **sende** en kopi, kaldes betjeningsenhed **(A)**.

Kontrolenhed KLR 200, som skal **modtage** en kopi, kaldes betjeningsenhed **(B)**.

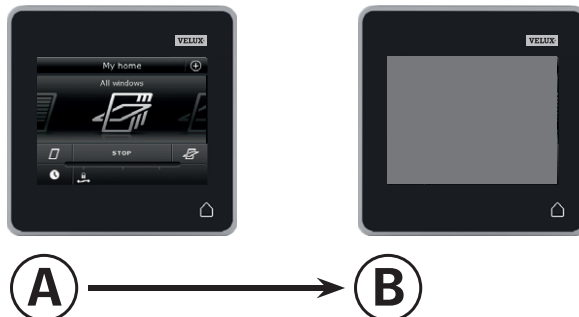

Udfør først pkt. 1-4 med **(B)**.

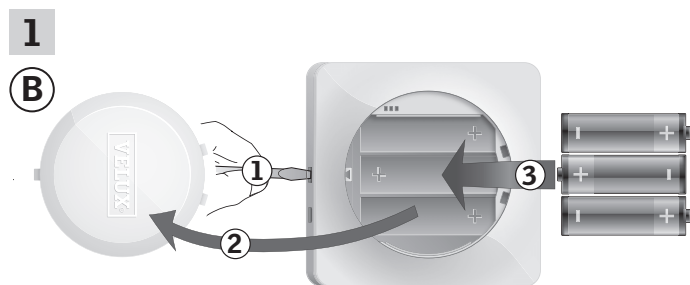

Fjern batterilåget ved at trykke på knappen med en skruetrækker som vist i illustrationen **(1)**, **(2)**.  
Læg batterier i (type AA/LR6) **(3)**.



Vælg prog **(1)**.  
Tryk på ⇒ **(2)**.

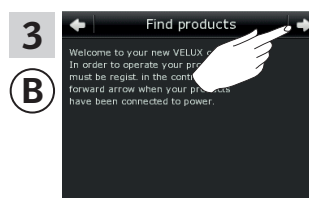

Følg vejledningen i displayet, og tryk på ⇒, når du er klar.

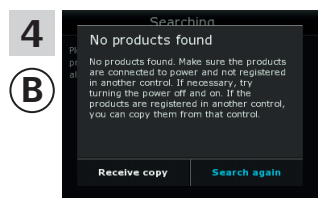

Tryk **ikke** på "Modtag kopi" før i pkt. 9.

Fortsæt på næste side

Opsætning

Udvidelse af dit VELUX INTEGRA® system - Tilføj betjeningsenhed

3

Udfør pkt. 5-8 med (A).

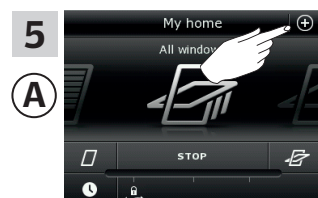

Tryk på ⊕.

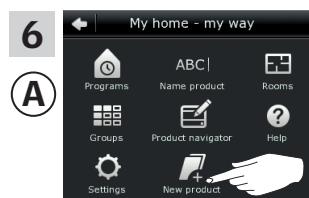

Tryk på "Nyt produkt".

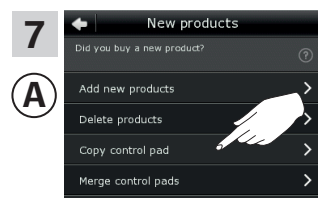

Tryk på "Kopier kontrolenhed".

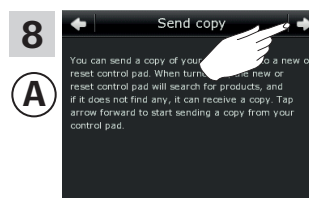

Tryk på ⇒.

Du har nu to minutter til at udføre pkt. 9 med (B).

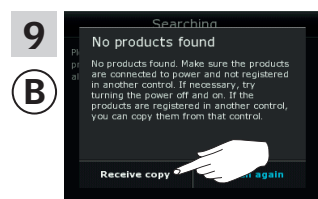

Tryk på "Modtag kopi".  
Følg vejledningen i displayet,  
og tryk på ⇒, når du er klar.

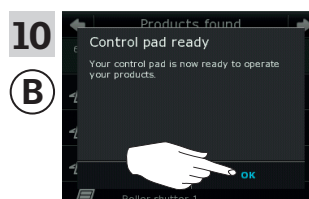

Tryk på "OK".



Tryk på ◀ på begge kontrol-  
enheder for at afslutte.

Opsætning

Udvidelse af dit VELUX INTEGRA® system - Tilføj betjeningsenhed

3

**Tilføj en VELUX INTEGRA® styrecentral KRX 100 til dit system, som i forvejen betjenes med en kontrolenhed KLR 200**

Vejledningen nedenfor viser, hvordan du kopierer indholdet fra kontrolenhed KLR 200 til styrecentral KRX 100. Se også vejledningen til styrecentralen.

Kontrolenhed KLR 200, som skal **sende** en kopi, kaldes betjeningsenhed (A).

Styrecentral KRX 100, som skal **modtage** en kopi, kaldes betjeningsenhed (B).

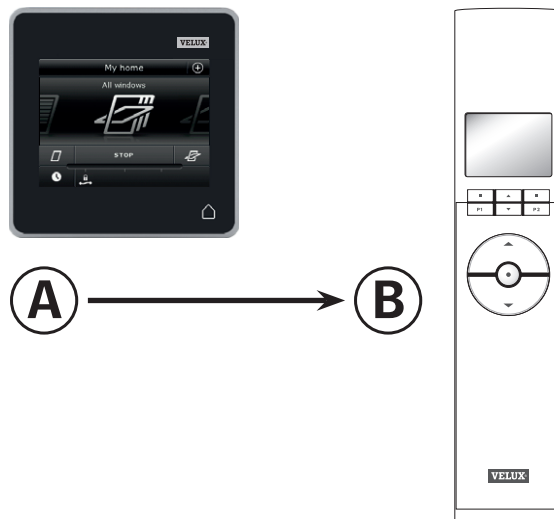

Udfør først pkt. 1-3 med (B).

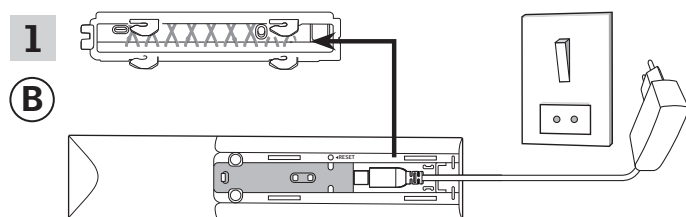

Tilslut til netspænding:

Hægt styrecentralens bagplade af som vist. Klik stikket fra adapteren i styrecentralen, og hængt bagpladen på igen. Tilslut adapteren til netspænding.

**Bemærk:** Styrecentralen gemmer de valgte indstillinger, selv om netspændingen afbrydes. Derfor anbefales det, at du ikke fastgør styrecentralen endeligt, før solafskærmningsprodukterne og sensorerne er registreret i styrecentralen.

Dato og tid gemmes dog kun i 30 sekunder, efter netspændingen er blevet afbrudt.

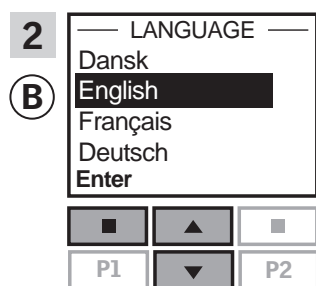

Vælg sprog:  
Tryk på for at markere ønsket sprog.  
Tryk på "Acceptér" for at bekræfte valget.

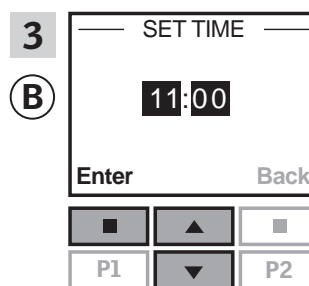

Indstil tid, første gang styrecentralen tages i brug:

Tryk på for at indstille minutter.  
Tryk på "Acceptér" for at skifte til timer.  
Tryk på for at indstille timer.  
Tryk på "Acceptér" for at bekræfte indstillingerne.

Fortsæt på næste side

Opsætning

Udvidelse af dit VELUX INTEGRA® system - Tilføj betjeningsenhed

3

Gør sensorer klar og registrér dem i styrecentralen.

**Bemærk:** Du har 10 minutter til at udføre pkt. 4-8.

**4**

**(B)**

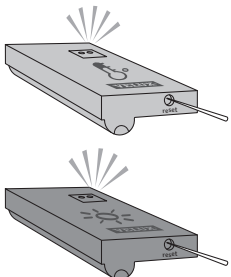

Gør sensorer klar til registrering:  
Tryk på knappen i bunden af sensoren med en spids genstand i mindst 5 sekunder, indtil dioden blinker.

**5**

**(B)**

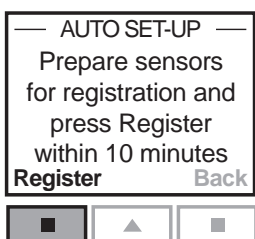

Registrér sensorer i styrecentralen:  
Tryk på **Register** for at registrere de to sensorer.

**6**

**(B)**



Registreringen er i gang. Det kan tage nogle minutter.

**7**

**(B)**

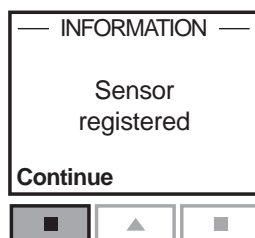

Displayet viser "Sensor registreret", når sensorerne er registreret.  
Tryk på **Continue** for at gå videre.

**8**

**(B)**

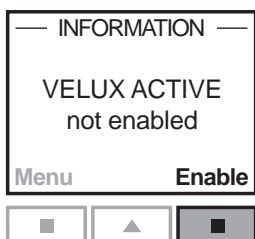

Displayet viser, at programmet VELUX ACTIVE ikke er aktiveret.  
Tryk på **Enable** for at påbegynde registreringen af solafskærmningsprodukter i styrecentralen.

**9**

**(B)**

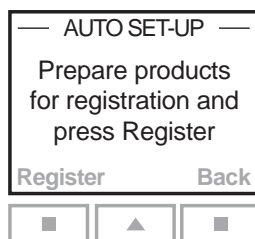

Tryk **ikke** på "Registr." før i pkt. 14.

Udfør pkt. 10-12 med **(A)**.

**10**

**(A)**

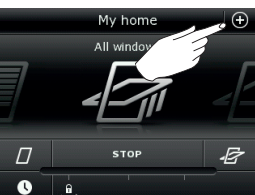

Tryk på **+**.

**11**

**(A)**

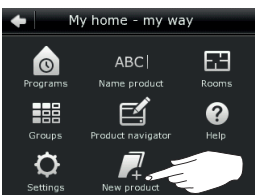

Tryk på "Nyt produkt".

**12**

**(A)**

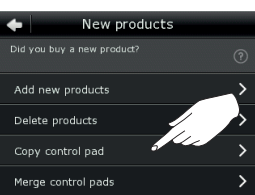

Tryk på "Kopier kontrolenhed".

**13**

**(A)**

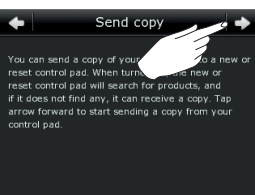

Tryk på **⇒**.

Fortsæt på næste side

Opsætning

Udvidelse af dit VELUX INTEGRA® system - Tilføj betjeningsenhed

3

Du har nu to minutter til at udføre pkt. 14 med ③.



Tryk på  "Registr." i styrecentralen for at starte registreringen.

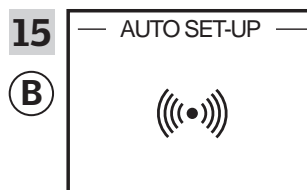

Registreringen er i gang. Det kan tage nogle minutter.

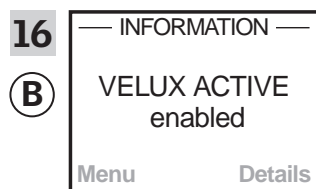

Displayet viser, at programmet VELUX ACTIVE er aktiveret. Hvis displayet viser, at programmet VELUX ACTIVE ikke er aktiveret, henvises til afsnittet *Startprocedure, Indvendige solafskærmningsprodukter* i vejledningen til styrecentralen.

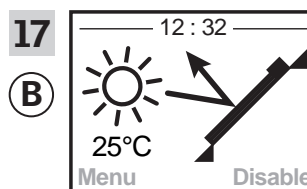

Displayet viser programmets tilstand inklusive aktuel temperatur og klokkeslæt.

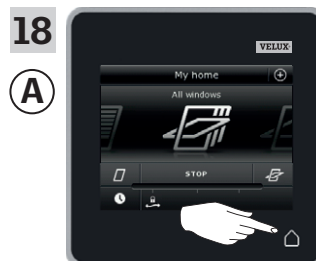

Tryk på  for at afslutte.

Opsætning

Udvidelse af dit VELUX INTEGRA® system - Tilføj betjeningsenhed

3

**Tilføj en VELUX INTEGRA® fjernbetjening uden display til dit system, som i forvejen betjenes med en kontrolenhed KLR 200**

Vejledningen nedenfor viser, hvordan du kopierer indholdet fra kontrolenhed KLR 200 til fjernbetjeningen uden display. Se også vejledningen til fjernbetjeningen.

Kontrolenhed KLR 200, som skal **sende** en kopi, kaldes betjeningsenhed **(A)**.

Fjernbetjeningen uden display, som skal **modtage** en kopi, kaldes betjeningsenhed **(B)**.

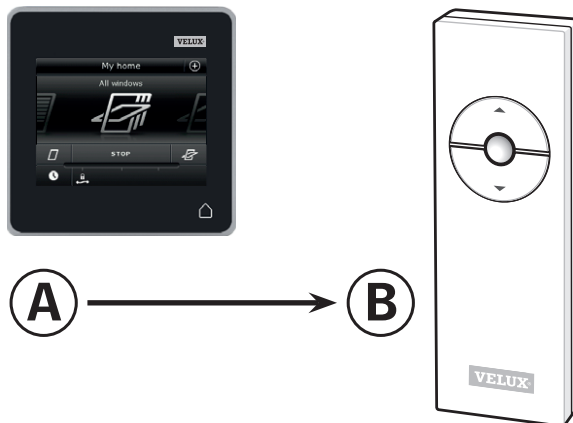

Udfør først pkt. 1-5 med **(A)**.

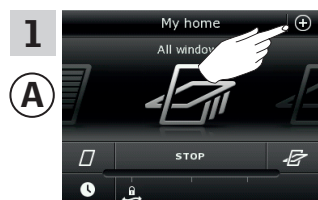

Tryk på ⊕.

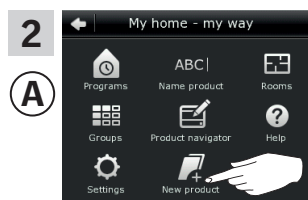

Tryk på "Nyt produkt".

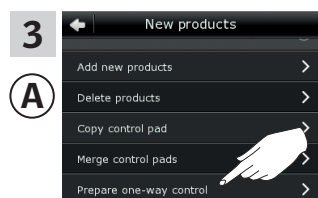

Tryk på "Gør envejsbetjeningsenhed klar".

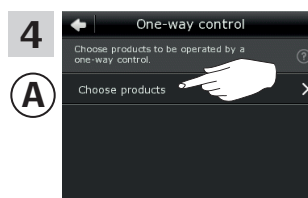

Tryk på "Vælg produkter".



Rul ned i displayet, og vælg det produkt, du vil tilføje **(1)**.  
**Bemærk:** Du kan se, om du har fat i det rigtige produkt, ved at trykke på ikonet. Se også afsnittet *Find produkter*.  
Tryk på ⇒ **(2)**.

Du har nu 10 minutter til at udføre pkt. 6 med **(B)**.

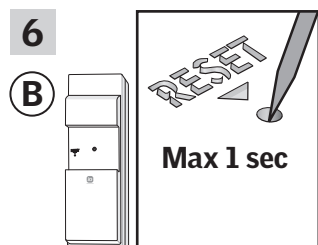

Tryk kortvarigt på RESET-knappen på bagsiden med en spids genstand for at registrere det nye produkt.  
Du kan nu betjene det valgte produkt med **(B)**.

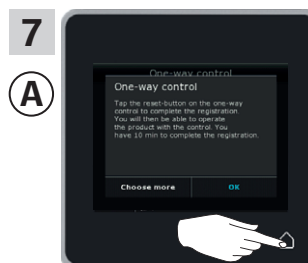

Tryk på ⏏ for at afslutte.  
**Bemærk:** Hvis du vil tilføje flere produkter, skal du trykke på "Vælg flere" og gentage pkt. 5-7.

Opsætning

Udvidelse af dit VELUX INTEGRA® system - Tilføj betjeningsenhed

3

**Tilføj en VELUX INTEGRA® betjeningskontakt KLI 110 til dit system, som i forvejen betjenes med en kontrolenhed KLR 200**

Vejledningen nedenfor viser, hvordan du kopierer indholdet fra kontrolenhed KLR 200 til betjeningskontakt KLI 110. Se også vejledningen til betjeningskontakten.

Kontrolenhed KLR 200, som skal **sende** en kopi, kaldes betjeningsenhed **(A)**.

Betjeningskontakt KLI 110, som skal **modtage** en kopi, kaldes betjeningsenhed **(B)**.

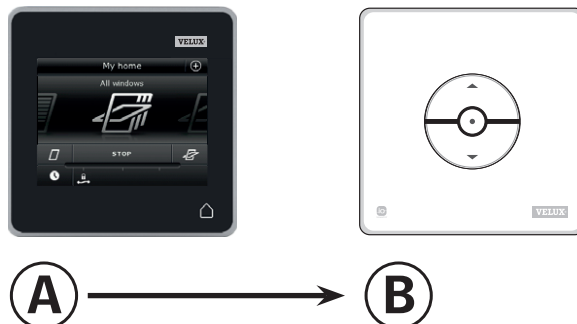

Udfør først pkt. 1-5 med **(A)**.

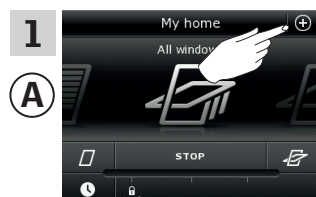

Tryk på ⊕.

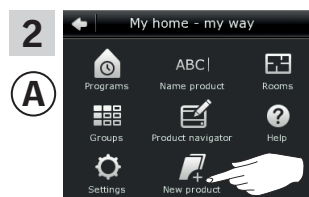

Tryk på "Nyt produkt".

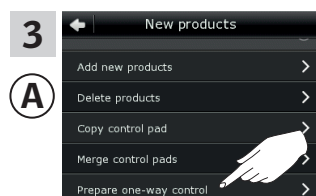

Tryk på "Gør envejsbetjeningsenhed klar".

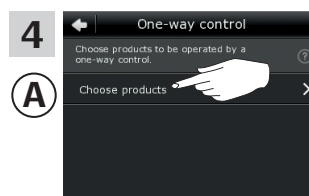

Tryk på "Vælg produkter".



Rul ned i displayet, og vælg det produkt, du vil tilføje **(1)**.  
**Bemærk:** Du kan se, om du har fat i det rigtige produkt, ved at trykke på ikonet. Se også afsnittet *Find produkter*.  
Tryk på ⇒ **(2)**.

Du har nu 10 minutter til at udføre pkt. 6 med **(B)**.

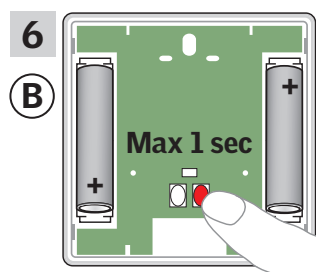

Tryk kortvarigt på RESET-knappen på bagsiden for at registrere det nye produkt.  
Du kan nu betjene det valgte produkt med **(B)**.



Tryk på **(B)** for at afslutte.  
**Bemærk:** Hvis du vil tilføje flere produkter, skal du trykke på "Vælg flere" og gentage pkt. 5-7.



Opsætning

Udvidelse af dit VELUX INTEGRA® system - Tilføj betjeningsenhed

3

Tilføj et VELUX INTEGRA® interface KLF 050 monteret i en fremmed afbryder/kontakt til dit system, som i forvejen betjenes med en kontrolenhed KLR 200

Vejledningen nedenfor viser, hvordan du kopierer indholdet fra kontrolenhed KLR 200 til interface KLF 050, der er monteret i en fremmed afbryder/kontakt. Se også vejledningen til interfacet.

Kontrolenhed KLR 200, som skal **sende** en kopi, kaldes betjeningsenhed (A).

Interface KLF 050, som skal **modtage** en kopi, kaldes betjeningsenhed (B).

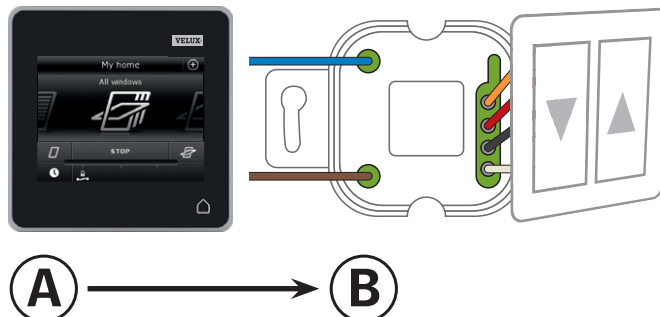

Udfør først pkt. 1-5 med (A).

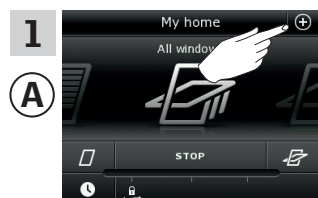

Tryk på ⊕.

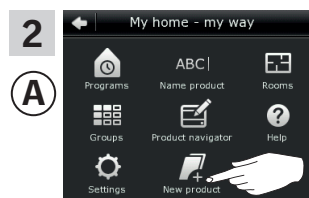

Tryk på "Nyt produkt".

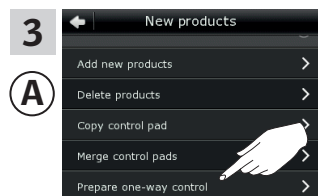

Tryk på "Gør envejsbetjeningsenhed klar".

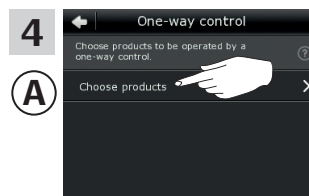

Tryk på "Vælg produkter".

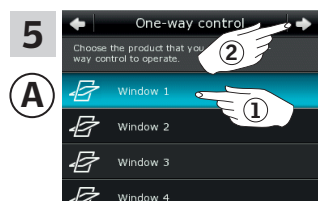

Rul ned i displayet, og vælg det produkt, du vil tilføje ①.  
**Bemærk:** Du kan se, om du har fat i det rigtige produkt, ved at trykke på ikonet. Se også afsnittet *Find produkter*.

Tryk på ⇒ ②.

Du har nu 10 minutter til at udføre pkt. 6 med (B).

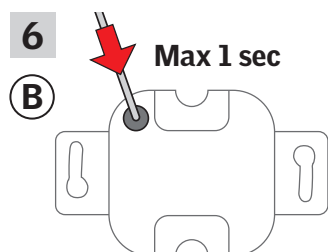

Tryk kortvarigt på SET-knappen på bagsiden med en spids genstand for at registrere det nye produkt.

Du kan nu betjene det valgte produkt med (B).

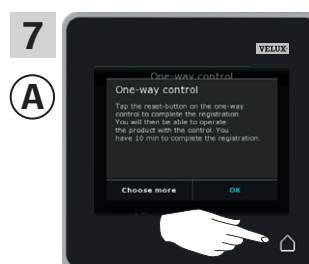

Tryk på ⏏ for at afslutte.

**Bemærk:** Hvis du vil tilføje flere produkter, skal du trykke på "Vælg flere" og gentage pkt. 5-7.

Opsætning

Udvidelse af dit VELUX INTEGRA® system - Tilføj betjeningsenhed

3

Tilføj et VELUX INTEGRA® interface KLF 100 til dit system, som i forvejen betjenes med en kontrolenhed KLR 200

Vejledningen nedenfor viser, hvordan du kopierer indholdet fra kontrolenhed KLR 200 til interface KLF 100. Se også vejledningen til interfacet.

Kontrolenhed KLR 200, som skal **sende** en kopi, kaldes betjeningsenhed ①.

Interface KLF 100, som skal **modtage** en kopi, kaldes betjeningsenhed ②.

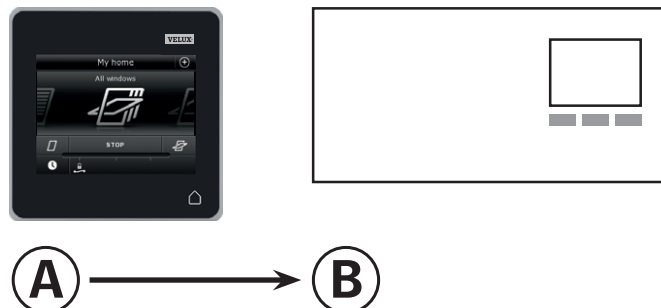

Udfør først pkt. 1 med ②.



Følg vejledningen til interfacet indtil det afsnit, hvor menu-punkt **H** er markeret.

Udfør herefter pkt. 2-4 med ①.

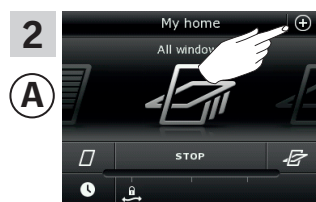

Tryk på ⊕.

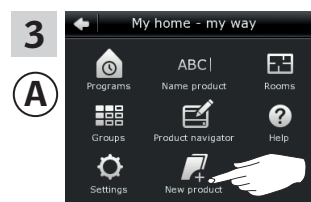

Tryk på "Nyt produkt".

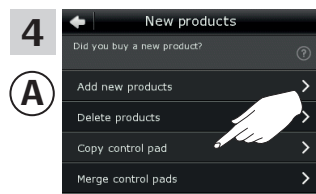

Tryk på "Kopiér kontrolenhed".

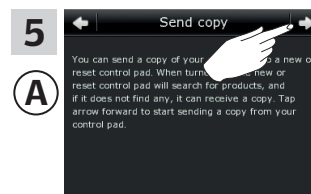

Tryk på ⇨.

Opsætning

Udvidelse af dit VELUX INTEGRA® system - Tilføj betjeningsenhed

3

Du har nu to minutter til at udføre pkt. 6 med (B).

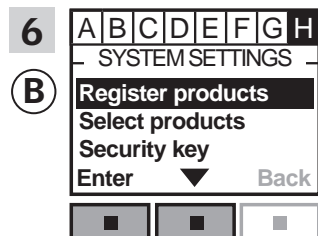

Tryk på for at markere "Registrere produkter".  
Tryk på "Acceptér" for at bekræfte valget.

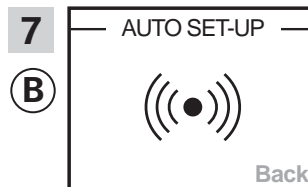

Automatisk registrering er i gang. Registreringen kan tage op til et minut.

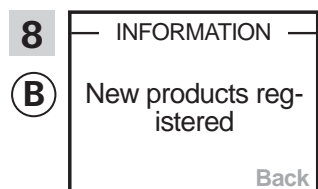

Displayet viser, at det/de nye produkt(er) er registreret.

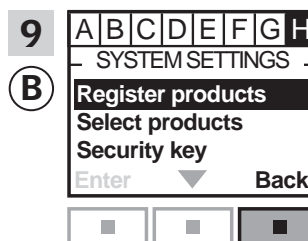

Tryk på "Tilbage" for at afslutte.

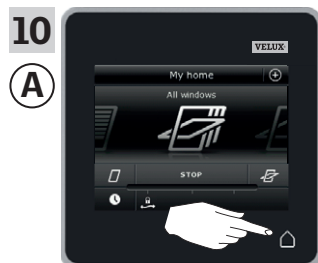

Tryk på for at afslutte.

Opsætning

Udvidelse af dit VELUX INTEGRA® system - Tilføj betjeningsenhed

3

Tilføj en anden type io-homecontrol® betjeningsenhed til dit system, som i forvejen betjenes med en VELUX INTEGRA® kontrolenhed KLR 200

Vejledningen nedenfor viser, hvordan du kopierer indholdet fra kontrolenhed KLR 200 til den anden type io-homecontrol® betjeningsenhed. Se også vejledningen til betjeningsenheden.

Kontrolenhed KLR 200, som skal **sende** en kopi, kaldes betjeningsenhed **(A)**.

io-homecontrol® betjeningsenheden, som skal **modtage** en kopi, kaldes betjeningsenhed **(B)**.

Vejledningen er opdelt i to afsnit:

**Vejledning til envejsbetjeningsenheder**  markeret med dette symbol på produktet

**Vejledning til tovejsbetjeningsenheder**  markeret med dette symbol på produktet

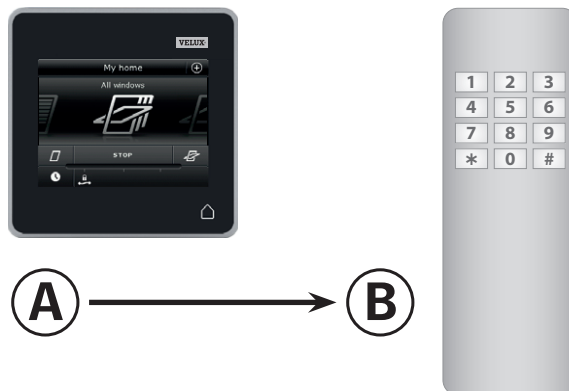

**Envejsbetjeningsenheder** 

Udfør først pkt. 1-5 med **(A)**.

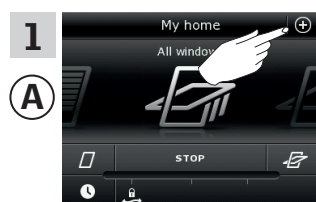

Tryk på ⊕.

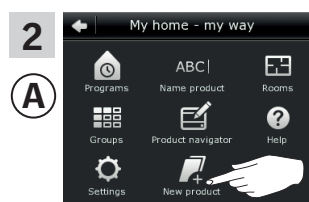

Tryk på "Nyt produkt".

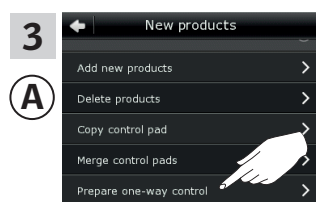

Tryk på "Gør envejsbetjeningsenhed klar".

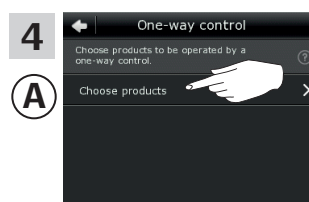

Tryk på "Vælg produkter".

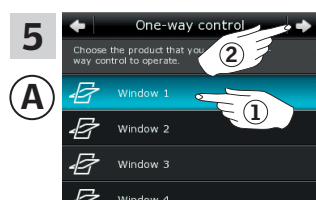

Rul ned i displayet, og vælg det produkt, du vil tilføje **(1)**.  
**Bemærk:** Du kan se, om du har fat i det rigtige produkt, ved at trykke på ikonet. Se også afsnittet *Find produkter*.  
Tryk på ⇌ **(2)**.

Du har nu 10 minutter til at udføre pkt. 6 med **(B)**.

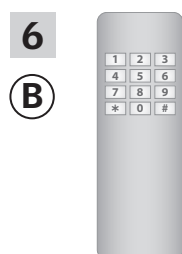

Se vejledningen til io-homecontrol® betjeningsenheden.



Tryk på  for at afslutte.

## Opsætning

### Udvidelse af dit VELUX INTEGRA® system - Tilføj betjeningsenhed

3

#### Tovejsbetjeningsenheder

Udfør først pkt. 1-4 med (A).

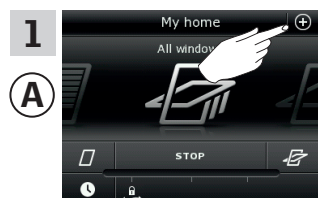

Tryk på ⊕.

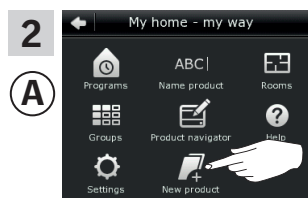

Tryk på "Nyt produkt".

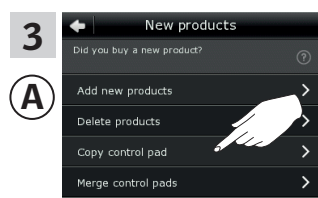

Tryk på "Kopier kontrolenhed".

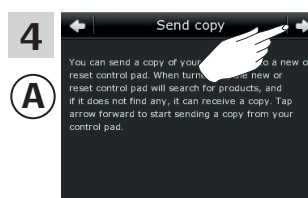

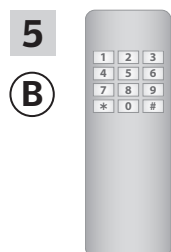

Tryk på ⇨.

Du har nu to minutter til at udføre pkt. 5 med (B).

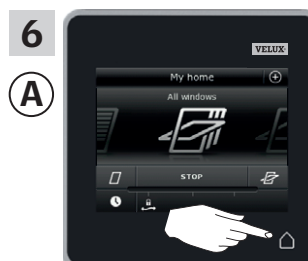

Se vejledningen til io-homecontrol® betjeningsenheden. Se evt. også afsnittet *Fælles betjening af io-homecontrol® produkter.*



Tryk på  for at afslutte.

## Opsætning

### Udvidelse af dit VELUX INTEGRA® system - Tilføj betjeningsenhed

3

#### Tilføj en VELUX INTEGRA® kontrolenhed KLR 200 til dit system, som i forvejen betjenes med en anden betjeningsenhed

Hvis du vil betjene dine VELUX INTEGRA® produkter med flere betjeningsenheder, kan indholdet i den betjeningsenhed, du allerede har taget i brug, kopieres til din nye kontrolenhed KLR 200.

**Bemærk:** Hvis du har tilpasset standardprogrammerne eller lavet egne programmer, kopieres disse ikke til din nye kontrolenhed.

"Betjeningsenhed" bruges som fælles betegnelse for de forskellige apparater, som kan betjene VELUX INTEGRA® produkter.

I oversigten nedenfor finder du den betjeningsenhed, der allerede betjener dit system.



VELUX INTEGRA®  
fjernbetjening KLR 100  
(3LR A01)  
Side 55-56



VELUX INTEGRA®  
interface KLF 050  
monteret i fremmed  
afbryder/kontakt  
(3LF D50)  
Side 63-64

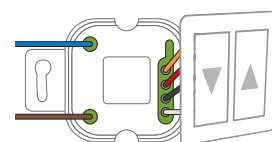

VELUX INTEGRA®  
styrecentral KRX 100  
(3LF D02)  
Side 57-58

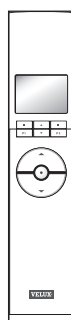

VELUX INTEGRA®  
interface KLF 100  
(3LF D01)  
Side 65-66



VELUX INTEGRA®  
fjernbetjening uden display  
(3UR B01)  
Side 59-60

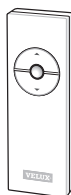

Anden type io-homecontrol®  
betjeningsenhed  
Side 67-68



VELUX INTEGRA®  
betjeningskontakt KLI 110  
(3LI D01)  
Side 61-62



Opsætning

Udvidelse af dit VELUX INTEGRA® system - Tilføj betjeningsenhed

3

Tilføj en VELUX INTEGRA® kontrolenhed KLR 200 til dit system, som i forvejen betjenes med en fjernbetjening KLR 100

Vejledningen nedenfor viser, hvordan du kopierer indholdet fra den fjernbetjening KLR 100, du har i forvejen, til kontrolenhed KLR 200. Se også vejledningen til fjernbetjeningen.

Fjernbetjening KLR 100, der skal **sende** en kopi, kaldes betjeningsenhed **A**.

Kontrolenhed KLR 200, der skal **modtage** en kopi, kaldes betjeningsenhed **B**.

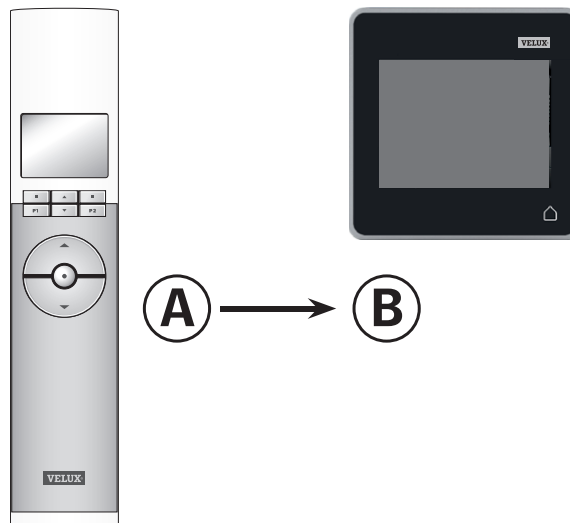

Udfør først pkt. 1-4 med **B**.

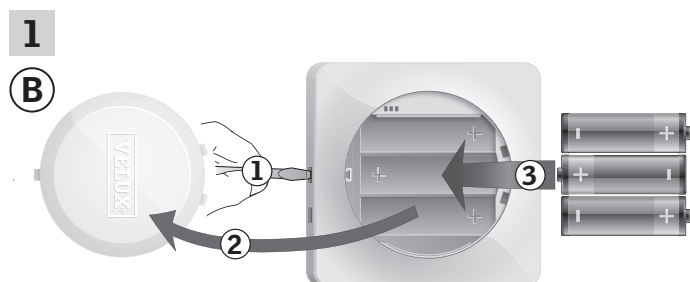

Fjern batterilåget ved at trykke på knappen med en skruetrækker som vist i illustrationen ①, ②. Læg batterier i (type AA/LR6) ③.

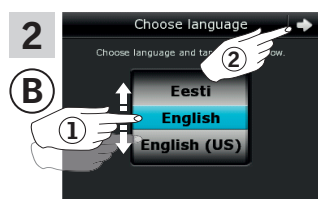

Vælg sprog ①. Tryk på ⇒ ②.

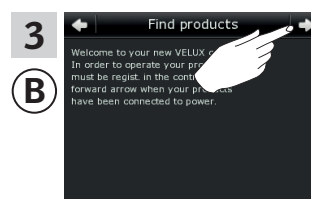

Følg vejledningen i displayet, og tryk på ⇒, når du er klar.

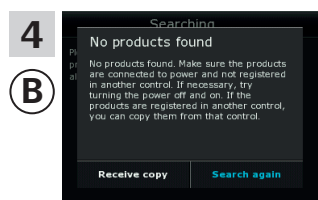

Tryk **ikke** på "Modtag kopi" før i pkt. 8.

Fortsæt på næste side

Opsætning

Udvidelse af dit VELUX INTEGRA® system - Tilføj betjeningsenhed

3

Udfør pkt. 5-7 med (A).

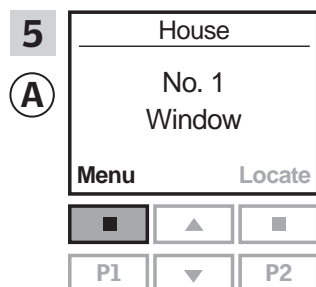

Tryk på "Menu".

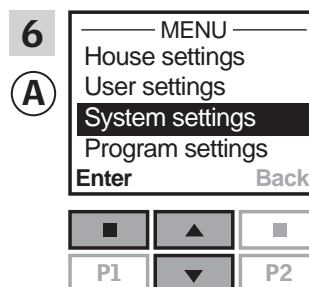

Tryk på for at markere "Systemindstillinger".  
Tryk på "Acceptér" for at bekræfte valget.

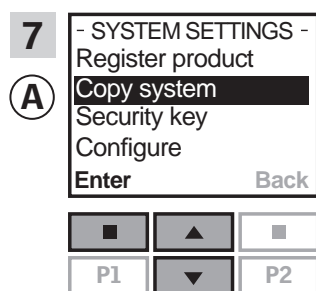

Tryk på for at markere "Kopier system".  
Tryk på "Acceptér" for at bekræfte valget.

Du har nu to minutter til at udføre pkt. 8 med (B).

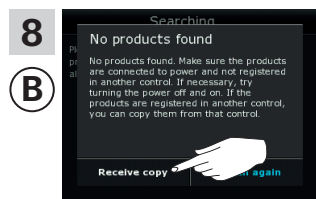

Tryk på "Modtag kopi".  
Følg vejledningen i displayet, og tryk på , når du er klar.

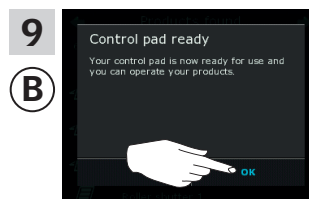

Tryk på "OK".



Tryk på for at afslutte.

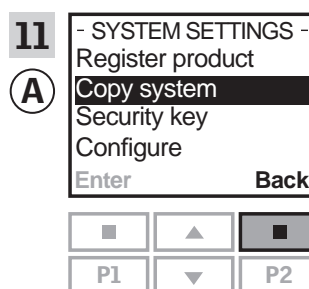

Tryk på "Tilbage" for at afslutte.



Opsætning

Udvidelse af dit VELUX INTEGRA® system - Tilføj betjeningsenhed

3

Tilføj en VELUX INTEGRA® kontrolenhed KLR 200 til dit system, som i forvejen betjenes med en styrecentral KRX 100

Vejledningen nedenfor viser, hvordan du kopierer indholdet fra den styrecentral KRX 100, du har i forvejen, til kontrolenhed KLR 200. Se også vejledningen til styrecentralen.

Styrecentral KRX 100, der skal **sende** en kopi, kaldes betjeningsenhed **(A)**.

Kontrolenhed KLR 200, der skal **modtage** en kopi, kaldes betjeningsenhed **(B)**.

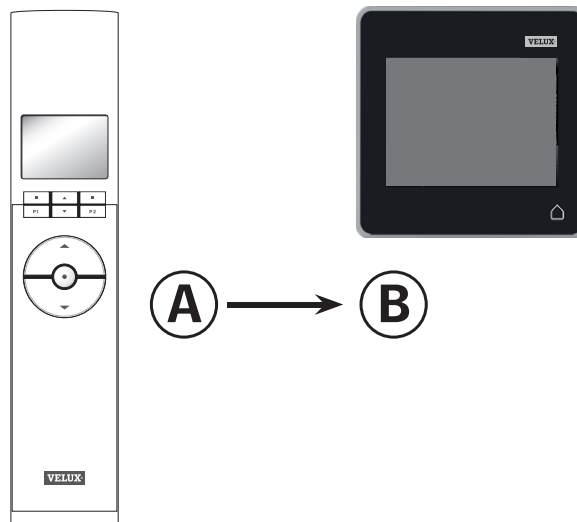

Udfør først pkt. 1-4 med **(B)**.

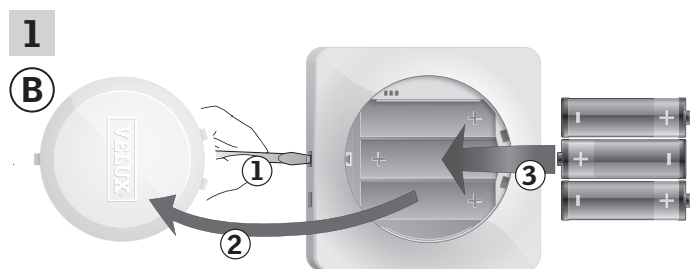

Fjern batterilåget ved at trykke på knappen med en skruetrækker som vist i illustrationen **(1)**, **(2)**. Læg batterier i (type AA/LR6) **(3)**.

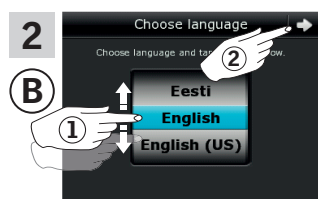

Vælg sprog **(1)**. Tryk på **(2)**.

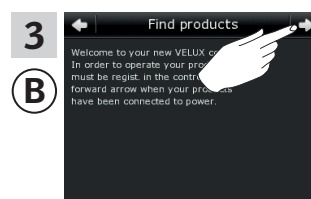

Følg vejledningen i displayet, og tryk på **(2)**, når du er klar.

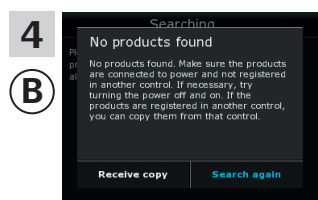

Tryk **ikke** på "Modtag kopi" før i pkt. 8.

Fortsæt på næste side

Opsætning

Udvidelse af dit VELUX INTEGRA® system - Tilføj betjeningsenhed

3

Udfør pkt. 5-7 med ①.

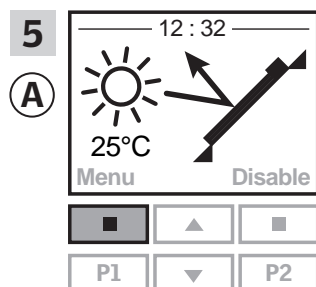

Tryk på "Menu".

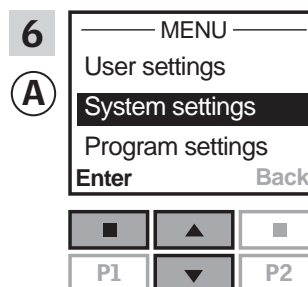

Tryk på for at markere "Systemindstillinger".  
Tryk på "Acceptér" for at bekræfte valget.

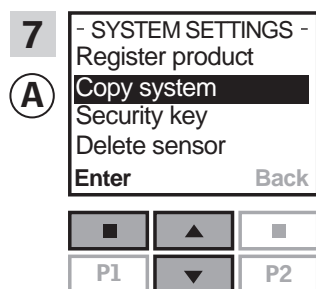

Tryk på for at markere "Kopier system".  
Tryk på "Acceptér" for at bekræfte valget.

Du har nu to minutter til at udføre pkt. 8 med ②.



Tryk på "Modtag kopi".  
Følg vejledningen i displayet, og tryk på , når du er klar.

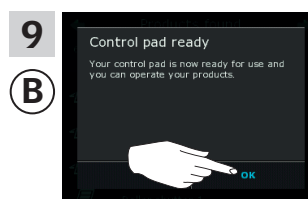

Tryk på "OK".

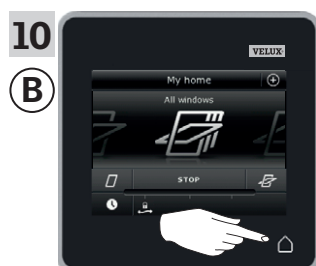

Tryk på for at afslutte.

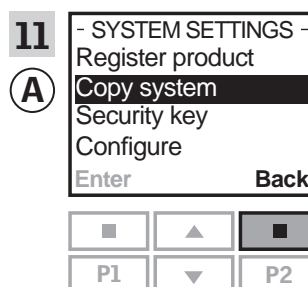

Tryk på "Tilbage" for at afslutte.

Opsætning

Udvidelse af dit VELUX INTEGRA® system - Tilføj betjeningsenhed

3

Tilføj en VELUX INTEGRA® kontrolenhed KLR 200 til dit system, som i forvejen betjenes med en VELUX INTEGRA® fjernbetjening uden display

Vejledningen nedenfor viser, hvordan du kopierer indholdet fra den fjernbetjening uden display, du har i forvejen, til kontrolenhed KLR 200. Se også vejledningen til fjernbetjeningen.

Fjernbetjeningen uden display, der skal **sende** en kopi, kaldes betjeningsenhed **(A)**.

Kontrolenhed KLR 200, der skal **modtage** en kopi, kaldes betjeningsenhed **(B)**.

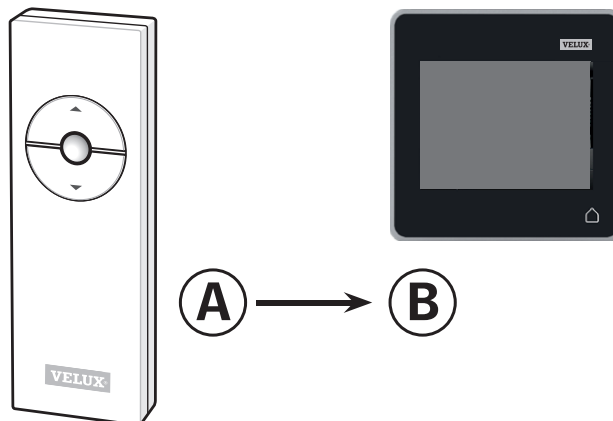

Udfør først pkt. 1 med **(A)**.



Du har nu to minutter til at udføre pkt. 2-7 med **(B)**.

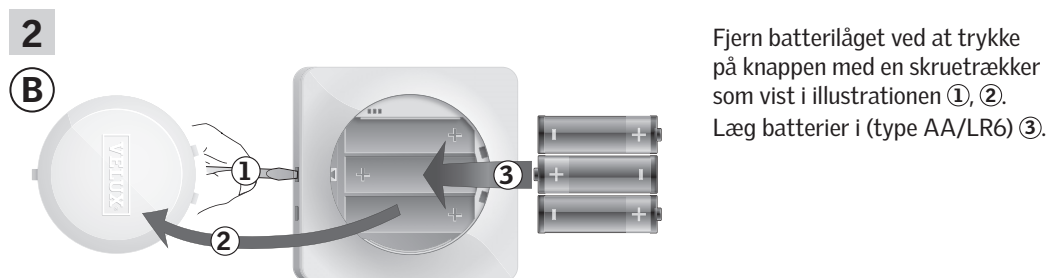

Fortsæt på næste side

## Opsætning

### Udvidelse af dit VELUX INTEGRA® system - Tilføj betjeningsenhed

3

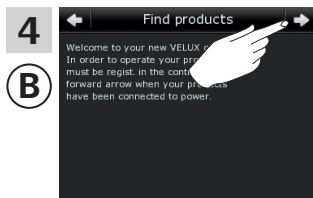

Følg vejledningen i displayet, og tryk på ⇒, når du er klar.

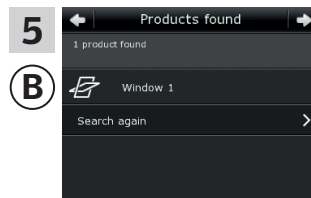

Kontrolenheden viser, at den har fundet produkterne.

**Bemærk:** Tryk på "Søg igen", hvis kontrolenheden ikke finder alle produkter. Følg derefter vejledningen i displayet. Gå til afsnittet *Hvis startproceduren mislykkes*, hvis kontrolenheden stadig ikke kan finde alle produkter, selv om de er tilsluttet strøm.

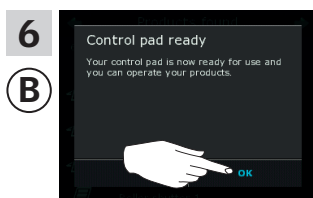

Tryk på "OK".

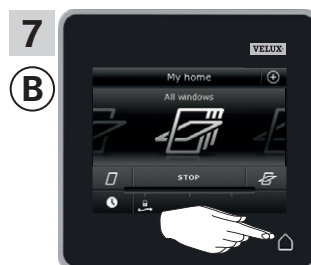

Tryk på ⏠ for at afslutte.

Opsætning

Udvidelse af dit VELUX INTEGRA® system - Tilføj betjeningsenhed

3

Tilføj en VELUX INTEGRA® kontrolenhed KLR 200 til dit system, som i forvejen betjenes med en betjeningskontakt KLI 110

Vejledningen nedenfor viser, hvordan du kopierer indholdet fra den betjeningskontakt KLI 110, du har i forvejen, til kontrolenhed KLR 200. Se også vejledningen til betjeningskontakten.

Betjeningskontakt KLI 110, der skal **sende** en kopi, kaldes betjeningsenhed **(A)**.

Kontrolenhed KLR 200, der skal **modtage** en kopi, kaldes betjeningsenhed **(B)**.

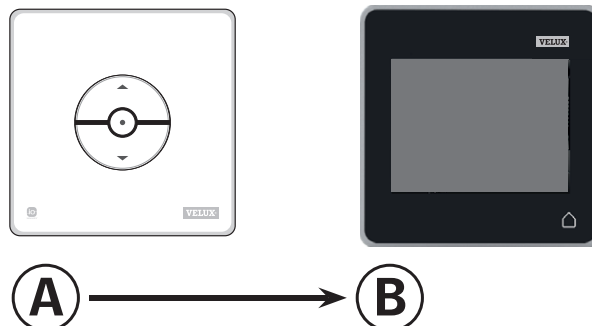

Udfør først pkt. 1 med **(A)**.

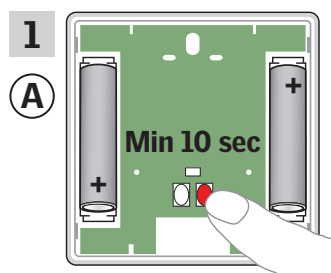

Tryk på RESET-knappen på bagsiden i mindst 10 sekunder for at gøre produkterne klar til kopiering.

Du har nu to minutter til at udføre pkt. 2-7 med **(B)**.

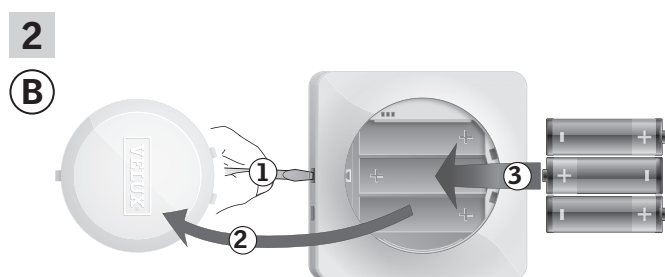

Fjern batterilåget ved at trykke på knappen med en skruetrækker som vist i illustrationen **(1)**, **(2)**.  
Læg batterier i (type AA/LR6) **(3)**.

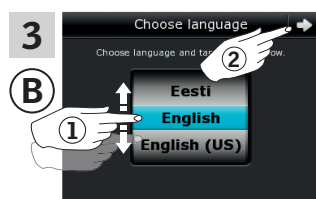

Vælg sprog **(1)**.  
Tryk på ⇌ **(2)**.

Fortsæt på næste side

## Opsætning

### Udvidelse af dit VELUX INTEGRA® system - Tilføj betjeningsenhed

3

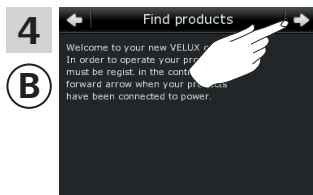

Følg vejledningen i displayet, og tryk på ⇒, når du er klar.

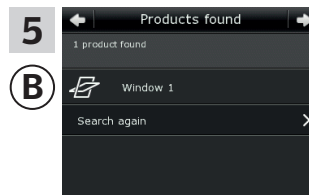

Kontrolenheden viser, at den har fundet produkterne.

**Bemærk:** Tryk på "Søg igen", hvis kontrolenheden ikke finder alle produkter. Følg derefter vejledningen i displayet. Gå til afsnittet *Hvis startproceduren mislykkes*, hvis kontrolenheden stadig ikke kan finde alle produkter, selv om de er tilsluttet strøm.

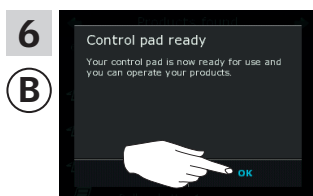

Tryk på "OK".

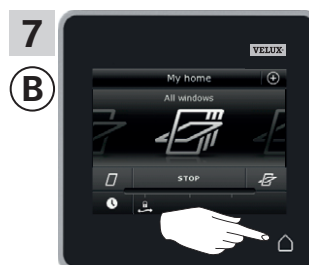

Tryk på ⏠ for at afslutte.

Opsætning

Udvidelse af dit VELUX INTEGRA® system - Tilføj betjeningsenhed

3

Tilføj en VELUX INTEGRA® kontrolenhed KLR 200 til dit system, som i forvejen betjenes med et interface KLF 050 monteret i en fremmed afbryder/kontakt

Vejledningen nedenfor viser, hvordan du kopierer indholdet fra det interface KLF 050, du har i forvejen, til kontrolenhed KLR 200. Se også vejledningen til interfacet.

Interface KLF 050, der skal **sende** en kopi, kaldes betjeningsenhed **(A)**.

Kontrolenhed KLR 200, der skal **modtage** en kopi, kaldes betjeningsenhed **(B)**.

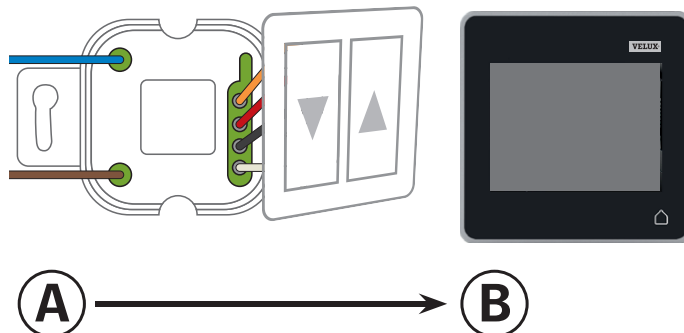

Udfør først pkt. 1 med **(A)**.

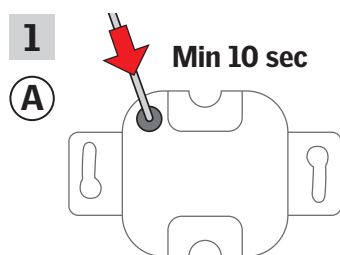

Tryk på SET-knappen på bagsiden med en spids genstand i mindst 10 sekunder for at gøre produkterne klar til kopiering.

Du har nu to minutter til at udføre pkt. 2-7 med **(B)**.

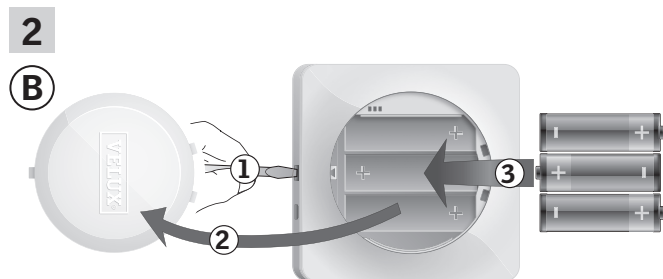

Fjern batterilåget ved at trykke på knappen med en skruetrækker som vist i illustrationen **(1)**, **(2)**.  
Læg batterier i (type AA/LR6) **(3)**.

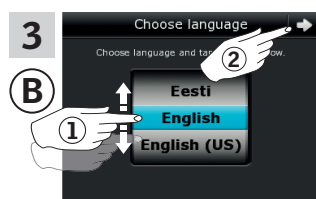

Vælg sprog **(1)**.  
Tryk på ⇐ **(2)**.

Fortsæt på næste side

## Opsætning

### Udvidelse af dit VELUX INTEGRA® system - Tilføj betjeningsenhed

3

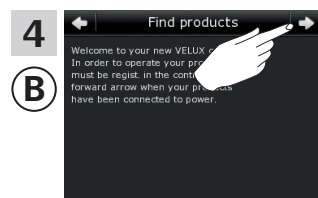

Følg vejledningen i displayet, og tryk på ⇒, når du er klar.

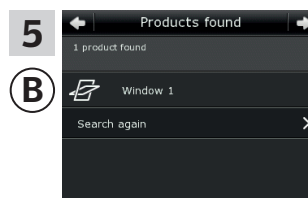

Kontrolenheden viser, at den har fundet produkterne.

**Bemærk:** Tryk på "Søg igen", hvis kontrolenheden ikke finder alle produkter. Følg derefter vejledningen i displayet. Gå til afsnittet *Hvis startproceduren mislykkes*, hvis kontrolenheden stadig ikke kan finde alle produkter, selv om de er tilsluttet strøm.

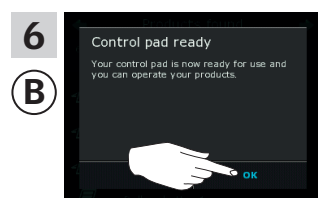

Tryk på "OK".



Tryk på ⏠ for at afslutte.



Opsætning

Udvidelse af dit VELUX INTEGRA® system - Tilføj betjeningsenhed

3

Tilføj en VELUX INTEGRA® kontrolenhed KLR 200 til dit system, som i forvejen betjenes med et interface KLF 100

Vejledningen nedenfor viser, hvordan du kopierer indholdet fra det interface KLF 100, du har i forvejen, til kontrolenhed KLR 200. Se også vejledningen til interfacet.

Interface KLF 100, der skal **sende** en kopi, kaldes betjeningsenhed **(A)**.

Kontrolenhed KLR 200, der skal **modtage** en kopi, kaldes betjeningsenhed **(B)**.

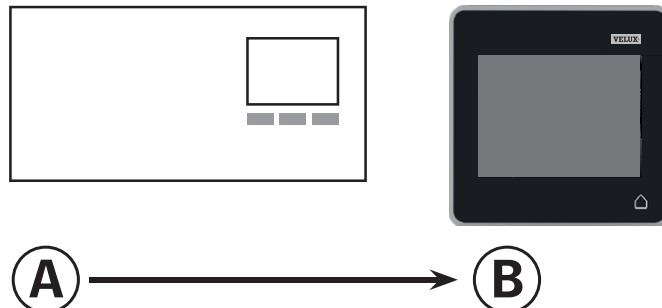

Udfør først pkt. 1-4 med **(B)**.

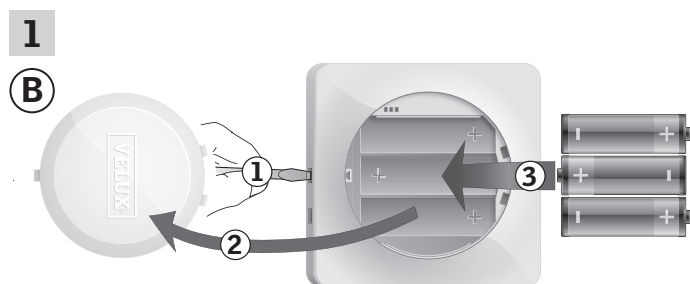

Fjern batterilåget ved at trykke på knappen med en skruetrækker som vist i illustrationen **(1)**, **(2)**.  
Læg batterier i (type AA/LR6) **(3)**.

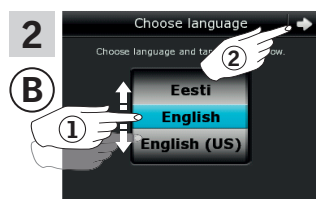

Vælg sprog **(1)**.  
Tryk på ⇒ **(2)**.

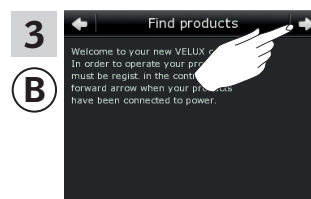

Følg vejledningen i displayet, og tryk på ⇒, når du er klar.

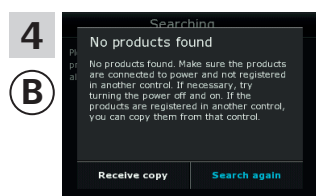

Tryk **ikke** på "Modtag kopi" før i pkt. 6.

Opsætning

Udvidelse af dit VELUX INTEGRA® system - Tilføj betjeningsenhed

3

Udfør pkt. 5 med (A).

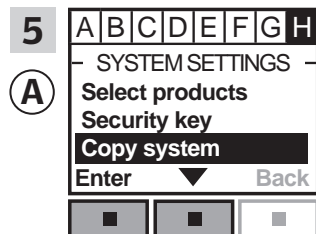

Følg vejledningen til interfacet indtil det afsnit, hvor menu-punkt H er markeret. Tryk på ▼ for at markere "Kopiere system". Tryk på "Acceptér" for at bekræfte valget.

Du har nu to minutter til at udføre pkt. 6 med (B).

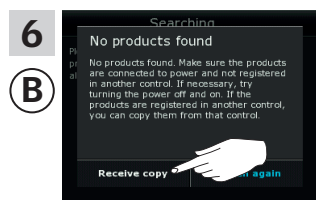

Tryk på "Modtag kopi". Følg vejledningen i displayet, og tryk på , når du er klar.

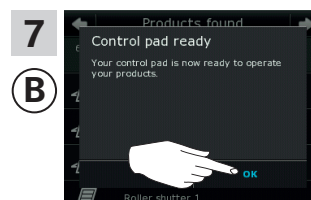

Tryk på "OK".

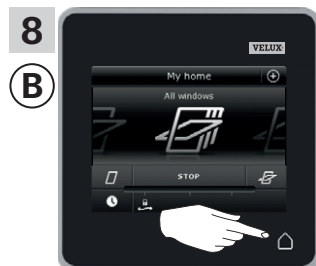

Tryk på for at afslutte.

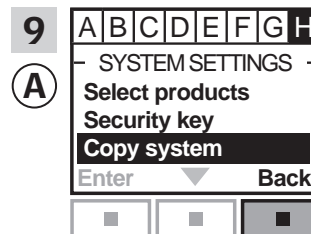

Tryk på "Tilbage" for at afslutte.

Opsætning

Udvidelse af dit VELUX INTEGRA® system - Tilføj betjeningsenhed

3

Tilføj en VELUX INTEGRA® kontrolenhed KLR 200 til dit system, som i forvejen betjenes med en anden type io-homecontrol® betjeningsenhed

Vejledningen nedenfor viser, hvordan du kopierer indholdet fra den io-homecontrol® betjeningsenhed, du har i forvejen, til kontrolenhed KLR 200. Se også vejledningen til betjeningsenheden eller afsnittet *Fælles betjening af io-homecontrol® produkter*.

io-homecontrol® betjeningsenheden, der skal **sende** en kopi, kaldes betjeningsenhed **(A)**.

Kontrolenhed KLR 200, der skal **modtage** en kopi, kaldes betjeningsenhed **(B)**.

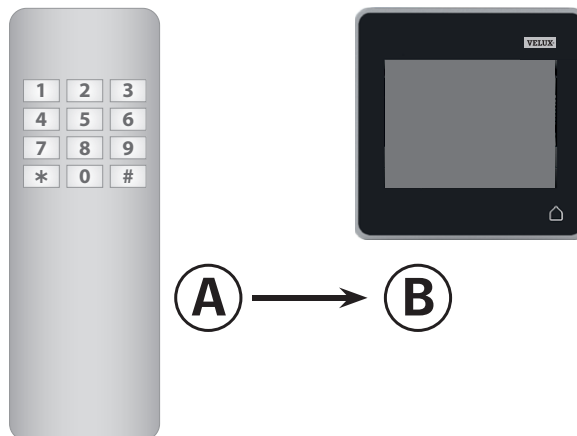

Udfør først pkt. 1-4 med **(B)**.

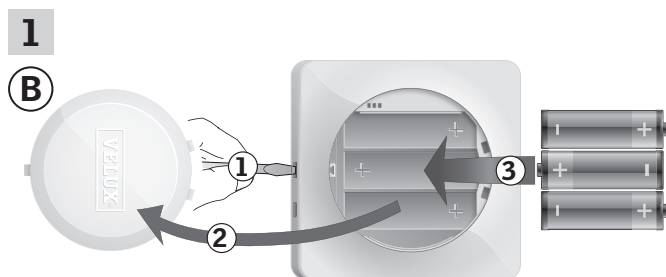

Fjern batterilåget ved at trykke på knappen med en skruetrækker som vist i illustrationen **(1)**, **(2)**.  
Læg batterier i (type AA/LR6) **(3)**.

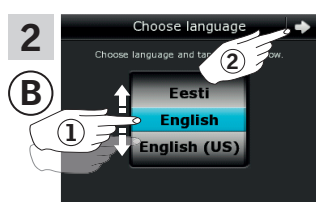

Vælg sprog **(1)**.  
Tryk på ⇒ **(2)**.

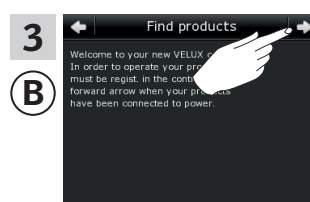

Følg vejledningen i displayet, og tryk på ⇒, når du er klar.

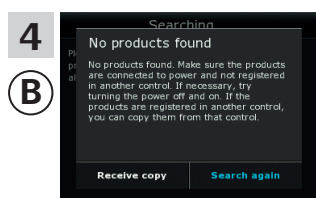

Tryk **ikke** på "Modtag kopi" før i pkt. 9.

Opsætning

Udvidelse af dit VELUX INTEGRA® system - Tilføj betjeningsenhed

3

Udfør pkt. 5 med ⑤.

5

⑤



Se vejledningen til io-homecontrol® betjeningsenheden. Ved tovejsbetjeningsenheder se evt. også afsnittet *Fælles betjening af io-homecontrol® produkter*.

Du har nu to minutter til at udføre pkt. 6 med ⑥.

6

⑥

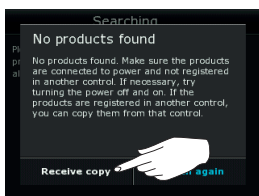

Tryk på "Modtag kopi". Følg vejledningen i displayet, og tryk på ⇨, når du er klar.

7

⑦

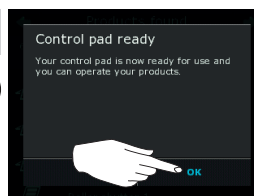

Tryk på "OK".

8

⑧



Tryk på ◀ for at afslutte.

Opsætning

Udvidelse af dit VELUX INTEGRA® system - Tilføj betjeningsenhed

**Få betjeningsenheder, der er taget i brug i hvert sit system, til at betjene hinandens produkter**

Hvis du har to (eller flere) betjeningsenheder, som er taget i brug i hvert sit system, hvor de betjener hver sine produkter, kan du få dem til at betjene hinandens produkter. Det gør du ved at registrere alle de produkter, der allerede er registreret i hver sin betjeningsenhed, i begge betjeningsenheder, sådan at alle produkter får den samme sikkerhedsnøgle.

"Betjeningsenhed" bruges som fælles betegnelse for de forskellige apparater, som kan betjene VELUX INTEGRA® produkter.

I oversigten nedenfor finder du den betjeningsenhed, hvis produkter produkterne i kontrolenhed KLR 200 skal flettes sammen med.



VELUX INTEGRA®  
kontrolenhed KLR 200  
(3LR A02)  
Side 70-71



VELUX INTEGRA®  
betjeningskontakt KLI 110  
(3LI D01)  
Side 77



VELUX INTEGRA®  
fjernbetjening KLR 100  
(3LR A01)  
Side 72-73



VELUX INTEGRA®  
interface KLF 050  
monteret i fremmed  
afbryder/kontakt  
(3LF D50)  
Side 78

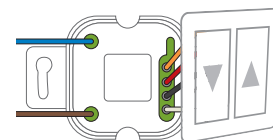

VELUX INTEGRA®  
styrecentral KRX 100  
(3LF D02)  
Side 74-75

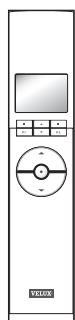

VELUX INTEGRA®  
interface KLF 100  
(3LF D01)  
Side 79-80



VELUX INTEGRA®  
fjernbetjening uden display  
(3UR B01)  
Side 76

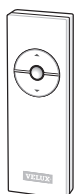

Anden type io-homecontrol®  
betjeningsenhed  
Side 81-83



Opsætning

Udvidelse af dit VELUX INTEGRA® system - Tilføj betjeningsenhed

3

Få to eller flere VELUX INTEGRA® kontrolenheder KLR 200 i hvert sit system til at betjene hinandens produkter

Vejledningen nedenfor viser, hvordan du får en kontrolenhed KLR 200 til også at betjene de produkter, der er registreret i en anden kontrolenhed KLR 200.

Kontrolenhed KLR 200, som skal **modtage** produkter, kaldes betjeningsenhed **(A)**.

Kontrolenhed KLR 200, som skal **sende** produkter, kaldes betjeningsenhed **(B)**.

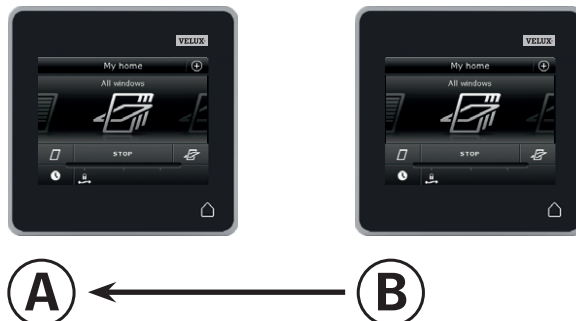

Udfør først pkt. 1-4 med **(A)**.

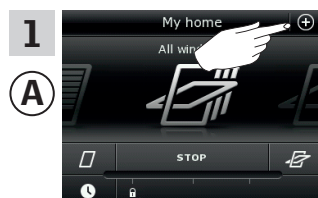

Tryk på ⊕.

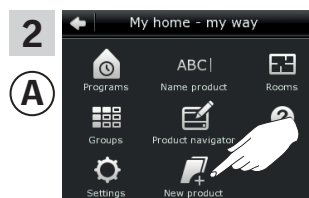

Tryk på "Nyt produkt".

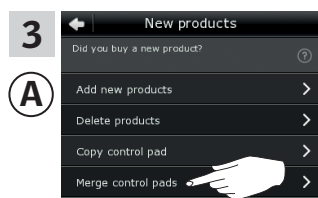

Tryk på "Flet kontrolenheder".



Tryk på "Modtag produkter".

Du har nu to minutter til at udføre pkt. 5-8 med **(B)**.

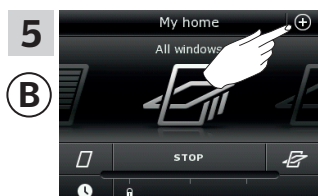

Tryk på ⊕.

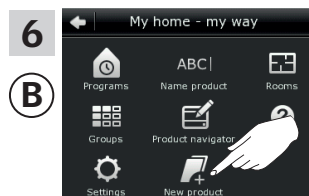

Tryk på "Nyt produkt".

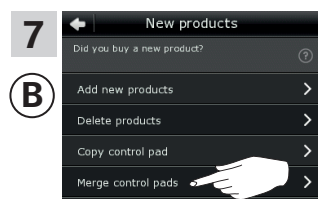

Tryk på "Flet kontrolenheder".



Tryk på "Send produkter".  
**(B)** overfører nu produkter til **(A)**.

Fortsæt på næste side

Opsætning

Udvidelse af dit VELUX INTEGRA® system - Tilføj betjeningsenhed

3

Udfør pkt. 9-11 med Ⓐ.

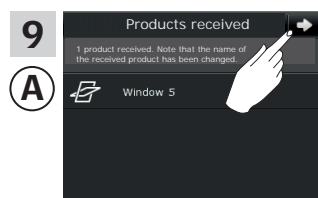

Tryk på ➔.

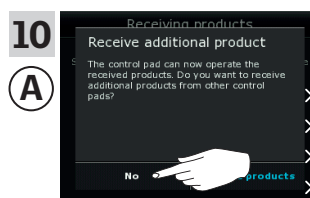

Displayet spørger, om du vil modtage flere produkter. Tryk på "Nej".



Tryk på ⏠ for at afslutte.

Udfør pkt. 12-13 med Ⓑ.



Tryk på "Nej", hvis kontrolenheden kun skal kunne betjene sine egne produkter. **Bemærk:** Tryk på "Ja", hvis det modsatte ønskes.



Tryk på ⏠ for at afslutte.

Nu kan Ⓐ betjene alle produkterne. Hvis du også vil kunne betjene alle produkterne med Ⓑ, skal du følge afsnittet *Tilføj produkter til kontrolenheden*.

Hvis du har flere betjeningsenheder, som før overførslen kunne betjene de samme produkter som Ⓐ, skal de også have synkroniseret sikkerhedsnøglen for at kunne betjene produkterne igen. Se oversigten på side 84.

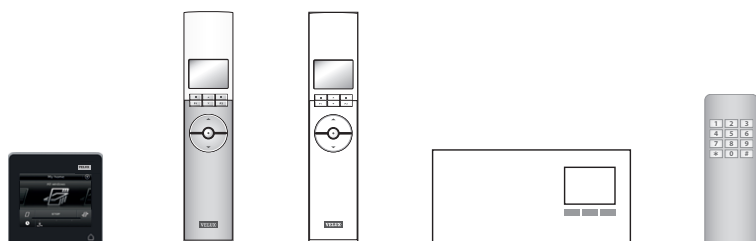

Opsætning

Udvidelse af dit VELUX INTEGRA® system - Tilføj betjeningsenhed

3

Få en VELUX INTEGRA® kontrolenhed KLR 200 og en fjernbetjening KLR 100 i hvert sit system til at betjene hinandens produkter

Vejledningen nedenfor viser, hvordan du får en kontrolenhed KLR 200 til også at betjene de produkter, der er registreret i en fjernbetjening KLR 100.

Kontrolenhed KLR 200, som skal **modtage** produkter, kaldes betjeningsenhed **(A)**.

Fjernbetjening KLR 100, som skal **sende** produkter, kaldes betjeningsenhed **(B)**.

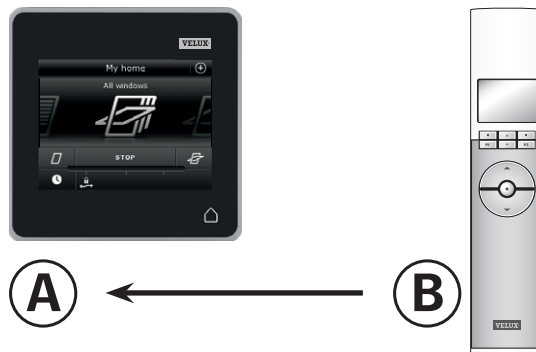

Udfør først pkt. 1-4 med **(A)**.

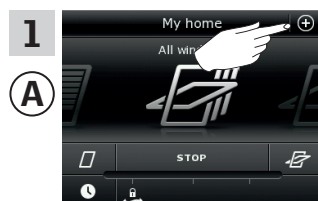

Tryk på ⊕.

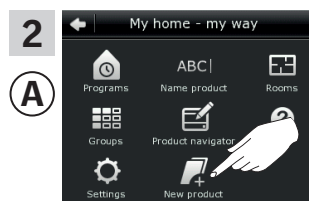

Tryk på "Nyt produkt".

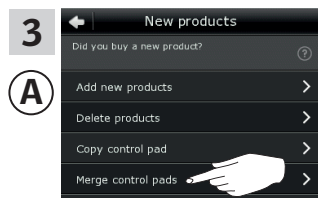

Tryk på "Flet kontrolenheder".

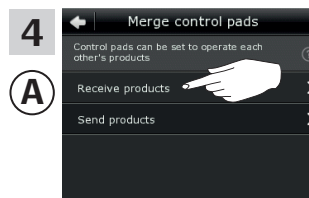

Tryk på "Modtag produkter".

Du har nu to minutter til at udføre pkt. 5-7 med **(B)**.

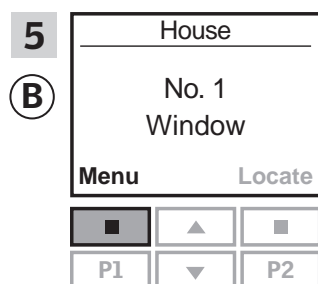

Tryk på "Menu".

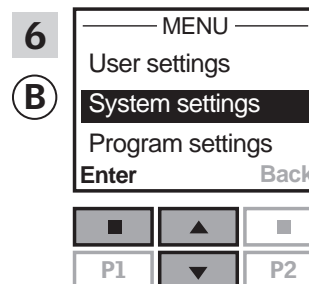

Tryk på for at markere "Systemindstillinger".

Tryk på "Acceptér" for at bekræfte valget.

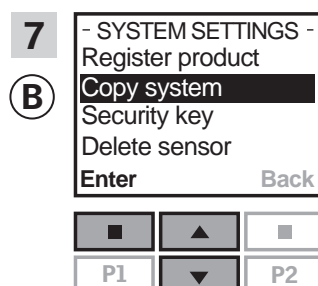

Tryk på for at markere "Kopier system".

Tryk på "Acceptér" for at bekræfte valget.

**(B)** overfører nu produkter til **(A)**.

Fortsæt på næste side



Opsætning

Udvidelse af dit VELUX INTEGRA® system - Tilføj betjeningsenhed

3

Udfør pkt. 8-10 med (A).

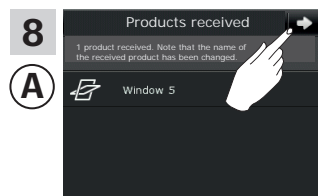

Tryk på ➔.

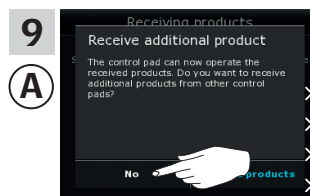

Displayet spørger, om du vil modtage flere produkter. Tryk på "Nej".



Tryk på ⏠ for at afslutte.

Udfør pkt. 11 med (B).

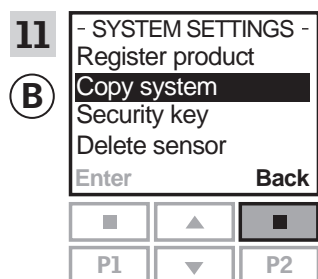

Tryk på ⏪ "Tilbage" for at afslutte.

Nu kan (A) betjene alle produkterne. Hvis du også vil kunne betjene alle produkterne med (B), skal du følge afsnittet *Registrere nye produkter* i brugsvejledningen til fjernbetjening KLR 100.

Hvis du har flere betjeningsenheder, som før overførslen kunne betjene de samme produkter som (A), skal de også have synkroniseret sikkerhedsnøglen for at kunne betjene produkterne igen. Se oversigten på side 84.

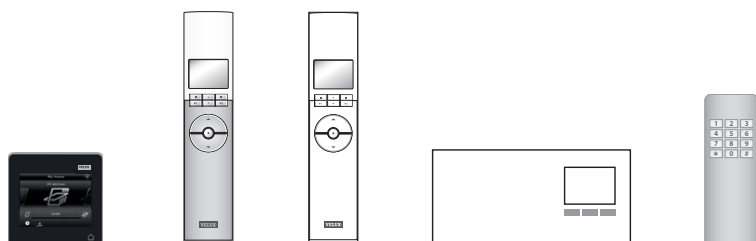

Opsætning

Udvidelse af dit VELUX INTEGRA® system - Tilføj betjeningsenhed

3

Få en VELUX INTEGRA® kontrolenhed KLR 200 og en styrecentral KRX 100 i hvert sit system til at betjene hinandens produkter

Vejledningen nedenfor viser, hvordan du får en kontrolenhed KLR 200 til også at betjene de produkter, der er registreret i en styrecentral KRX 100.

Kontrolenhed KLR 200, som skal **modtage** produkter, kaldes betjeningsenhed **(A)**.

Styrecentral KRX 100, som skal **sende** produkter, kaldes betjeningsenhed **(B)**.

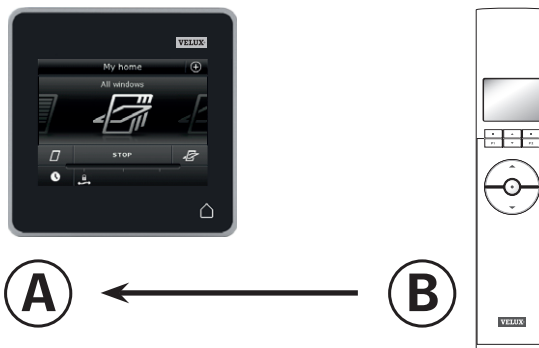

Udfør først pkt. 1-4 med **(A)**.

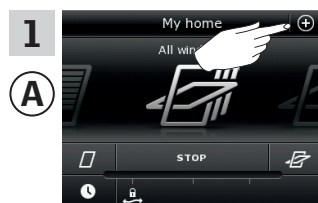

Tryk på ⊕.

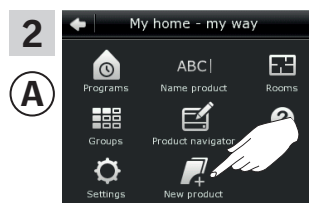

Tryk på "Nyt produkt".

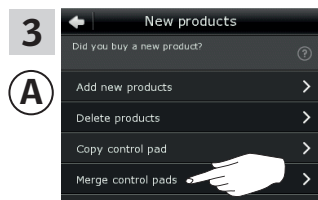

Tryk på "Flet kontrolenheder".



Tryk på "Modtag produkter".

Du har nu to minutter til at udføre pkt. 5-7 med **(B)**.

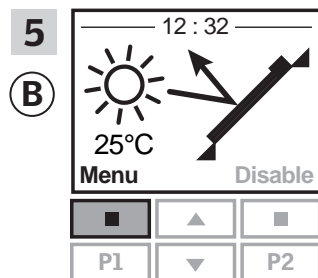

Tryk på "Menu".

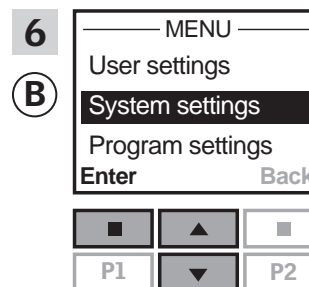

Tryk på for at markere "Systemindstillinger".

Tryk på "Acceptér" for at bekræfte valget.

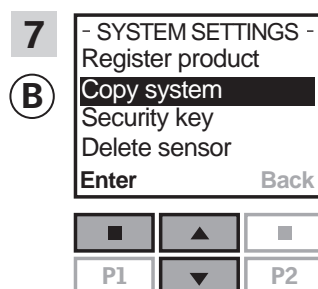

Tryk på for at markere "Kopiér system".

Tryk på "Acceptér" for at bekræfte valget.

**(B)** overfører nu produkter til **(A)**.

Fortsæt på næste side

Opsætning

Udvidelse af dit VELUX INTEGRA® system - Tilføj betjeningsenhed

3

Udfør pkt. 8-10 med Ⓐ.

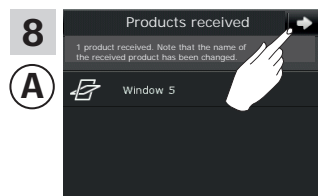

Tryk på ➔.

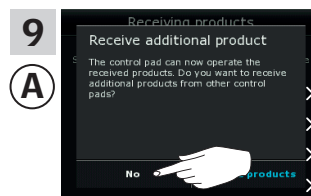

Displayet spørger, om du vil modtage flere produkter. Tryk på "Nej".



Tryk på ⏠ for at afslutte.

Udfør pkt. 11 med Ⓑ.

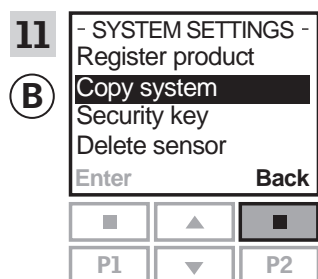

Tryk på ⏪ "Tilbage" for at afslutte.

Nu kan Ⓐ betjene alle produkterne. Hvis du også vil kunne betjene alle produkterne med Ⓑ, skal du følge afsnittet *Registrere solafskærmningsprodukter i styrecentralen* i vejledningen til styrecentral KRX 100.

Hvis du har flere betjeningsenheder, som før overførslen kunne betjene de samme produkter som Ⓐ, skal de også have synkroniseret sikkerhedsnøglen for at kunne betjene produkterne igen. Se oversigten på side 84.

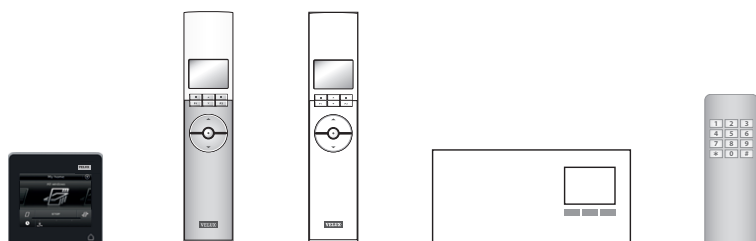

Opsætning

Udvidelse af dit VELUX INTEGRA® system - Tilføj betjeningsenhed

3

Få en VELUX INTEGRA® kontrolenhed KLR 200 og en VELUX INTEGRA® fjernbetjening uden display i hvert sit system til at betjene hinandens produkter

Vejledningen nedenfor viser, hvordan du får en kontrolenhed KLR 200 til også at betjene de produkter, der er registreret i en fjernbetjening uden display.

Kontrolenhed KLR 200, som skal **modtage** produkter, kaldes betjeningsenhed **A**.

Fjernbetjeningen uden display, som skal **sende** produkter, kaldes betjeningsenhed **B**.

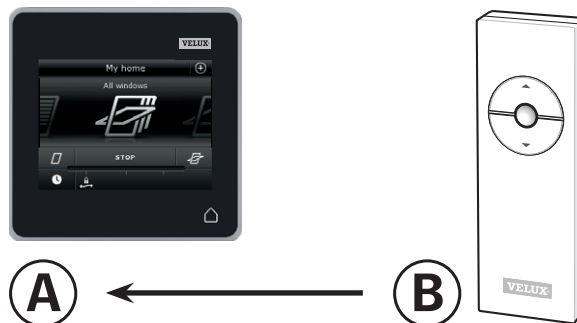

Udfør først pkt. 1 med **B**.

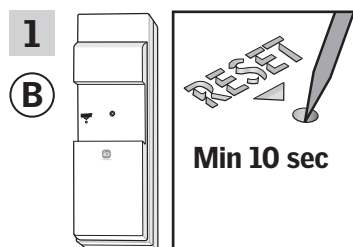

Tryk på RESET-knappen på bagsiden med en spids genstand i mindst 10 sekunder for at gøre produkterne klar til registrering.

Du har nu 10 minutter til at udføre pkt. 2-6 med **A**.

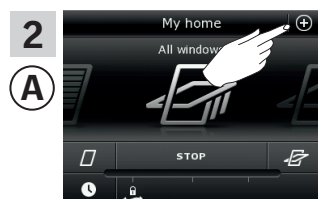

Tryk på +.

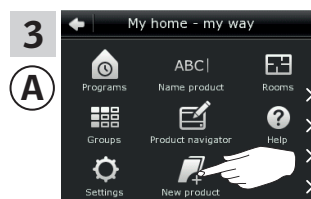

Tryk på "Nyt produkt".

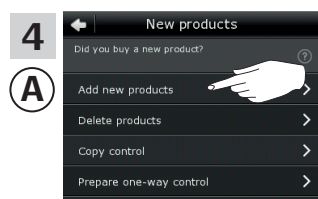

Tryk på "Tilføj nye produkter".

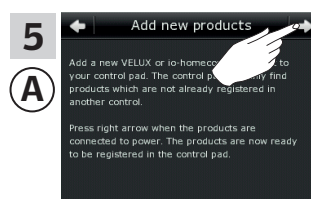

Tryk på ⇒.

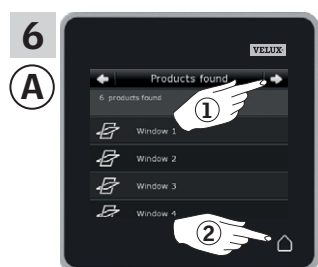

Tryk på ⇒, når kontrolenheden har fundet produkterne ①. Du kan nu betjene de nye produkter. Tryk på ⏠ for at afslutte ②.

Hvis du også vil kunne betjene udvalgte produkter med **B**, skal du følge afsnittet *Flere fjernbetjening* i vejledningen til styresystem KUX 100.

Opsætning

Udvidelse af dit VELUX INTEGRA® system - Tilføj betjeningsenhed

3

Få en VELUX INTEGRA® kontrolenhed KLR 200 og en betjeningskontakt KLI 110 i hvert sit system til at betjene hinandens produkter

Vejledningen nedenfor viser, hvordan du får en kontrolenhed KLR 200 til også at betjene de produkter, der er registreret i en betjeningskontakt KLI 110.

Kontrolenhed KLR 200, som skal **modtage** produkter, kaldes betjeningsenhed **(A)**.

Betjeningskontakt KLI 110, som skal **sende** produkter, kaldes betjeningsenhed **(B)**.

Udfør først pkt. 1 med **(B)**.

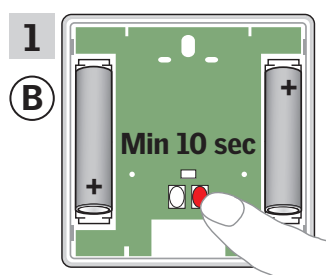
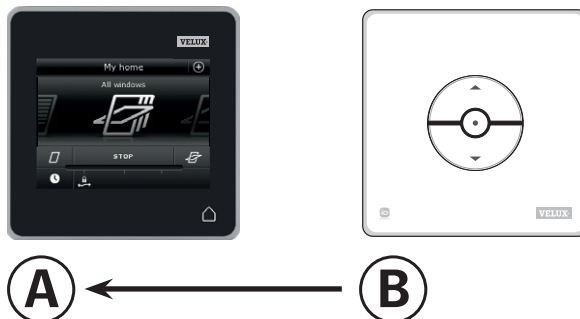

Tryk på RESET-knappen på bagsiden i mindst 10 sekunder for at gøre produkterne klar til registrering.

Du har nu 10 minutter til at udføre pkt. 2-6 med **(A)**.

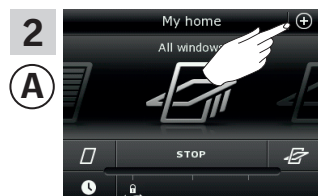

Tryk på ⊕.

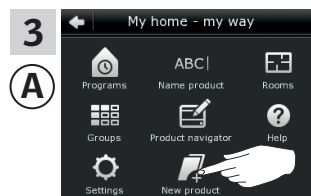

Tryk på "Nyt produkt".

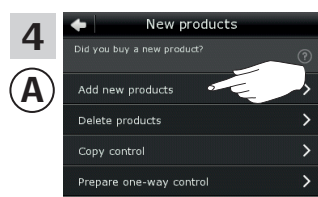

Tryk på "Tilføj nye produkter".

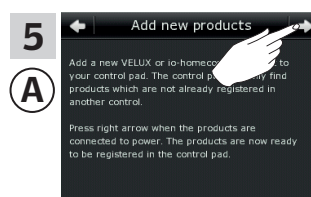

Tryk på ⇨.

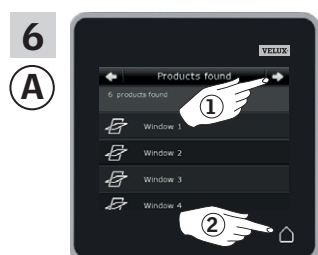

Tryk på ⇨, når kontrolenheden har fundet produkterne ①. Du kan nu betjene de nye produkter. Tryk på ⏏ for at afslutte ②.

Hvis du også vil kunne betjene udvalgte produkter med **(B)**, skal du følge afsnittet *Flere betjeningsenheder* i vejledningen til betjeningskontakt KLI 110.

Opsætning

Udvidelse af dit VELUX INTEGRA® system - Tilføj betjeningsenhed

3

Få en VELUX INTEGRA® kontrolenhed KLR 200 og et interface KLF 050 i hvert sit system til at betjene hinandens produkter

Vejledningen nedenfor viser, hvordan du får en kontrolenhed KLR 200 til også at betjene de produkter, der er registreret i et interface KLF 050.

Kontrolenhed KLR 200, som skal **modtage** produkter, kaldes betjeningsenhed (A).

Interface KLF 050, som skal **sende** produkter, kaldes betjeningsenhed (B).

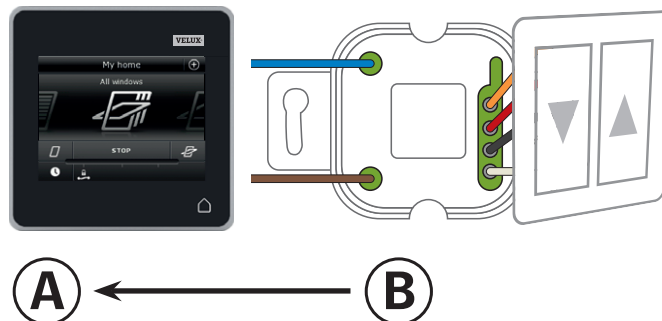

Udfør først pkt. 1 med (B).

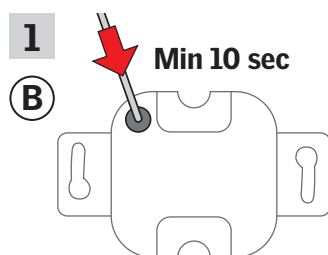

Tryk på SET-knappen på bagsiden med en spids genstand i mindst 10 sekunder for at gøre produkterne klar til registrering.

Du har nu 10 minutter til at udføre pkt. 2-6 med (A).

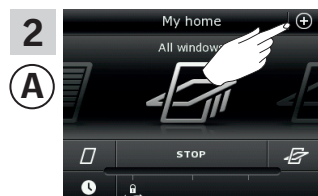

Tryk på ⊕.

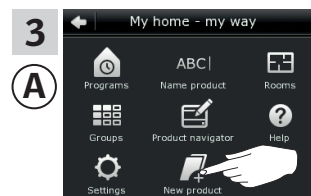

Tryk på "Nyt produkt".

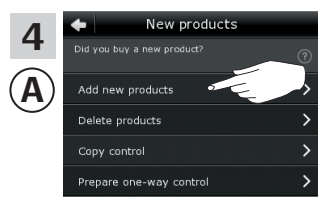

Tryk på "Tilføj nye produkter".



Tryk på ⇒.

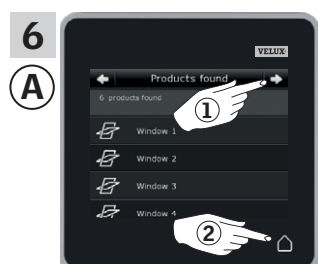

Tryk på ⇒, når kontrolenheden har fundet produkterne ①. Du kan nu betjene de nye produkter. Tryk på ⏏ for at afslutte ②.

Hvis du også vil kunne betjene udvalgte produkter med (B), skal du følge afsnittet *Ibrugtagning* i vejledningen til interface KLF 050.

Opsætning

Udvidelse af dit VELUX INTEGRA® system - Tilføj betjeningsenhed

3

Få en VELUX INTEGRA® kontrolenhed KLR 200 og et interface KLF 100 i hvert sit system til at betjene hinandens produkter

Vejledningen nedenfor viser, hvordan du får en kontrolenhed KLR 200 til også at betjene de produkter, der er registreret i et interface KLF 100.

Kontrolenhed KLR 200, som skal **modtage** produkter, kaldes betjeningsenhed **(A)**.

Interface KLF 100, som skal **sende** produkter, kaldes betjeningsenhed **(B)**.

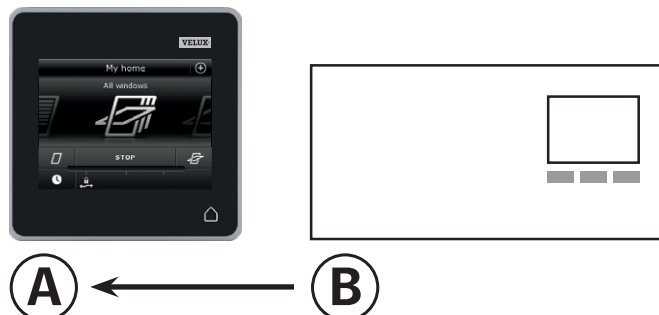

Udfør først pkt. 1-4 med **(A)**.

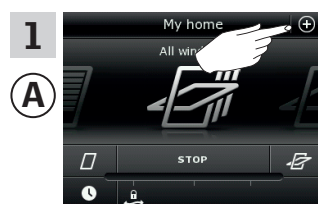

Tryk på **+**.

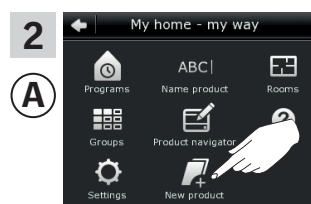

Tryk på "Nyt produkt".

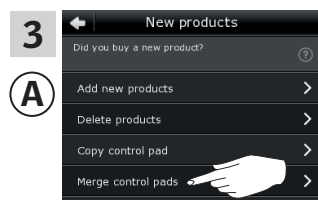

Tryk på "Flet kontrolenheder".

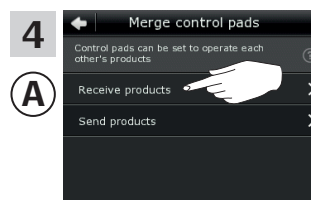

Tryk på "Modtag produkter".

Du har nu to minutter til at udføre pkt. 5 med **(B)**.

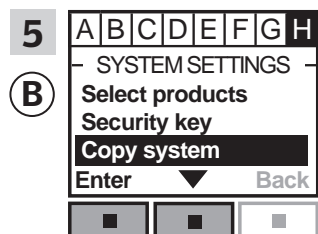

Følg vejledningen til interfaceet indtil det afsnit, hvor menu-punkt **H** er markeret. Tryk på **⏏** ▼ for at markere "Kopiere system". Tryk på **⏏** "Acceptér" for at bekræfte valget.

**(B)** overfører nu produkter til **(A)**.

Opsætning

Udvidelse af dit VELUX INTEGRA® system - Tilføj betjeningsenhed

3

Udfør pkt. 6-8 med ①.

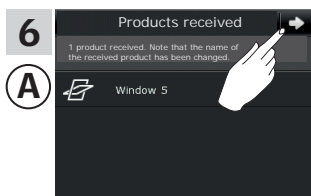

Tryk på ⇨.

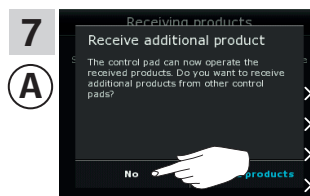

Displayet spørger, om du vil modtage flere produkter. Tryk på "Nej".



Tryk på ⏠ for at afslutte.

Udfør pkt. 9 med ②.

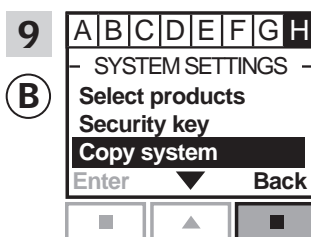

Tryk på ⏪ "Tilbage" for at afslutte.

Nu kan ① betjene alle produkterne. Hvis du også vil kunne betjene alle produkterne med ②, skal du følge afsnittet *Registrere produkter* i brugsvejledningen til interface KLF 100.

Hvis du har flere betjeningsenheder, som før overførslen kunne betjene de samme produkter som ①, skal de også have synkroniseret sikkerhedsnøglen for at kunne betjene produkterne igen. Se oversigten på side 84.

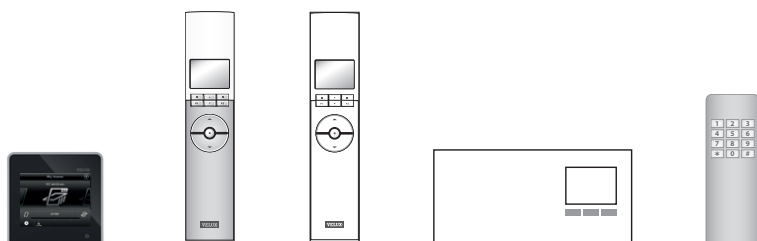



Opsætning

Udvidelse af dit VELUX INTEGRA® system - Tilføj betjeningsenhed

3

Få en VELUX INTEGRA® kontrolenhed KLR 200 og en anden type io-homecontrol® betjeningsenhed i hvert sit system til at betjene hinandens produkter

Vejledningen nedenfor viser, hvordan du får en kontrolenhed KLR 200 til også at betjene de produkter, der er registreret i en anden type io-homecontrol® betjeningsenhed.

Kontrolenhed KLR 200, som skal **modtage** produkter, kaldes betjeningsenhed **(A)**.

io-homecontrol® betjeningsenheden, som skal **sende** produkter, kaldes betjeningsenhed **(B)**.



Vejledningen er opdelt i to afsnit:

**Vejledning til envejsbetjeningsenheder**  markeret med dette symbol på produktet **1**

**Vejledning til tovejsbetjeningsenheder**  markeret med dette symbol på produktet **2**

**Envejsbetjeningsenheder** 

Udfør først pkt. 1 med **(B)**.

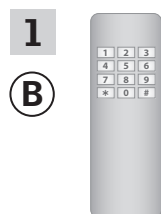

Se vejledningen til io-homecontrol® betjeningsenheden.

Du har nu 10 minutter til at udføre pkt. 2-6 med **(A)**.

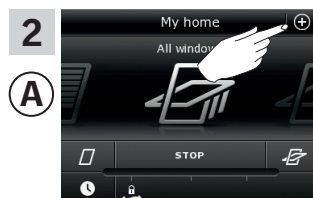

Tryk på ⊕.

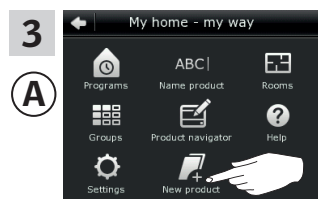

Tryk på "Nyt produkt".

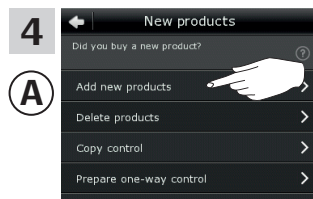

Tryk på "Tilføj nye produkter".

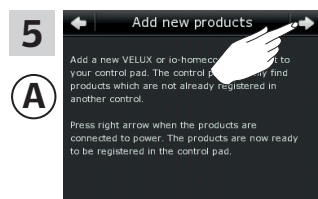

Tryk på ⇨.

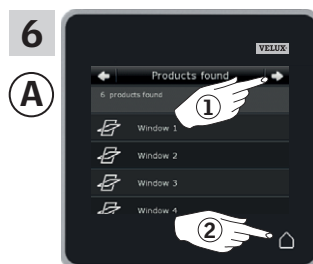

Tryk på ⇨, når kontrolenheden har fundet produkterne **①**. Du kan nu betjene de nye produkter. Tryk på  for at afslutte **②**.

Hvis du også vil kunne betjene udvalgte produkter med **(B)**, skal du også udføre pkt. 1-7 i afsnittet *Tilføj en anden type io-homecontrol® betjeningsenhed til dit system, som i forvejen betjenes med en VELUX INTEGRA® kontrolenhed KLR 200.*

Opsætning

Udvidelse af dit VELUX INTEGRA® system - Tilføj betjeningsenhed

3

Tovejsbetjeningsenheder 

Udfør først pkt. 1-4 med (A).

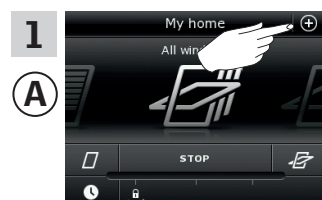

Tryk på ⊕.

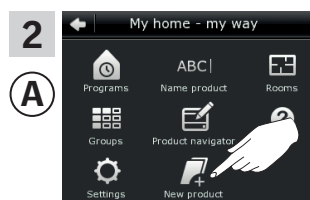

Tryk på "Nyt produkt".

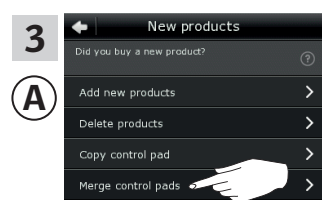

Tryk på "Flet kontrolenheder".

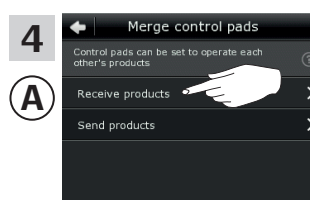

Tryk på "Modtag produkter".

Du har nu to minutter til at udføre pkt. 5 med (B).

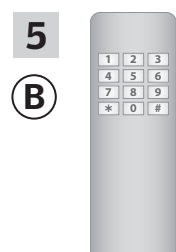

Se vejledningen til io-homecontrol® betjeningsenheden. Se evt. også afsnittet *Fælles betjening af io-homecontrol® produkter*.  
(B) overfører nu produkter til (A).

Fortsæt på næste side 

## Opsætning

### Udvidelse af dit VELUX INTEGRA® system - Tilføj betjeningsenhed

3

Udfør pkt. 6-8 med (A).

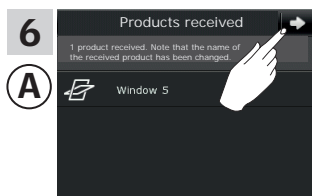

Tryk på ⇨.

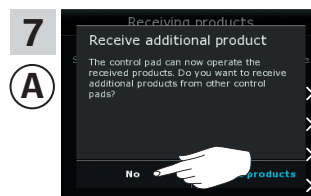

Displayet spørger, om du vil modtage flere produkter. Tryk på "Nej".



Tryk på  for at afslutte.

Nu kan (A) betjene alle produkterne. Hvis du også vil kunne betjene alle produkterne med (B), skal du følge vejledningen til io-homecontrol® betjeningsenheden.

Hvis du har flere betjeningsenheder, som før overførslen kunne betjene de samme produkter som (A), skal de også have synkroniseret sikkerhedsnøglen for at kunne betjene produkterne igen. Se oversigten på side 84.

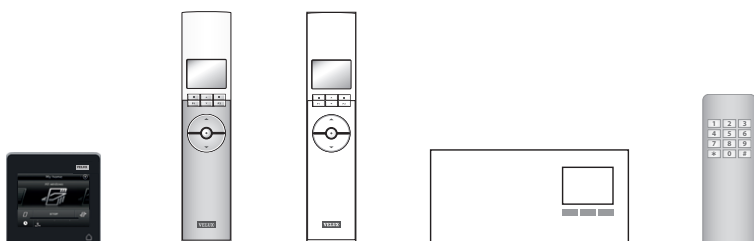

**Synkroniser sikkerhedsnøglen i to eller flere betjeningsenheder i samme system, så de kan betjene produkter igen**

Hvis du har en betjeningsenhed, som ikke længere kan betjene produkterne, fordi de har fået en ny sikkerhedsnøgle, skal betjeningsenhedens sikkerhedsnøgle synkroniseres for at kunne betjene produkterne igen.

"Betjeningsenhed" bruges som fælles betegnelse for de forskellige apparater, som kan betjene VELUX INTEGRA® produkter.

I oversigten nedenfor finder du den betjeningsenhed, som skal have samme sikkerhedsnøgle som kontrolenhed KLR 200.



VELUX INTEGRA®  
kontrolenhed KLR 200  
(3LR A02)  
Side 85-86



VELUX INTEGRA®  
interface KLF 100  
(3LF D01)  
Side 91-92

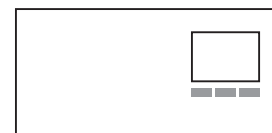

VELUX INTEGRA®  
fjernbetjening KLR 100  
(3LR A01)  
Side 87-88



Anden type io-homecontrol®  
betjeningsenhed  
Side 93



VELUX INTEGRA®  
styrecentral KRX 100  
(3LF D02)  
Side 89-90

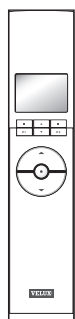

Opsætning

Udvidelse af dit VELUX INTEGRA® system - Tilføj betjeningsenhed

3

Synkroniser sikkerhedsnøglen i to VELUX INTEGRA® kontrolenheder KLR 200 i samme system, så de begge kan betjene produkter igen

Vejledningen nedenfor viser, hvordan du overfører sikkerhedsnøglen i en kontrolenhed KLR 200 til en anden kontrolenhed KLR 200.

Kontrolenhed KLR 200, som skal **sende** sikkerhedsnøgle, kaldes betjeningsenhed (A).

Kontrolenhed KLR 200, som skal **modtage** sikkerhedsnøgle, kaldes betjeningsenhed (C).

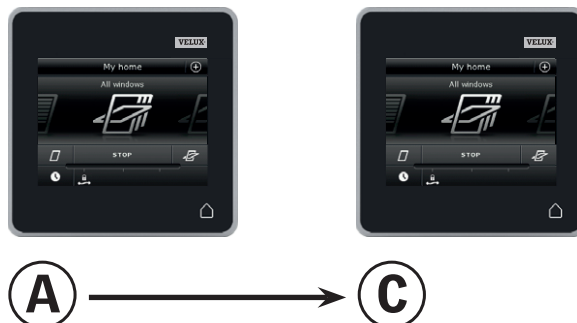

Udfør først pkt. 1-4 med (A).

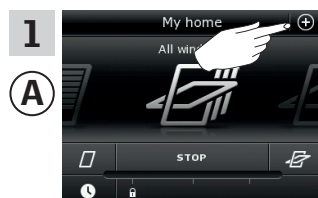

Tryk på ⊕.

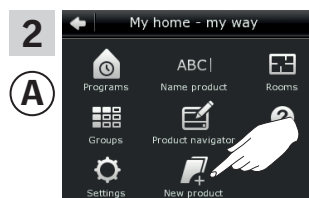

Tryk på "Nyt produkt".

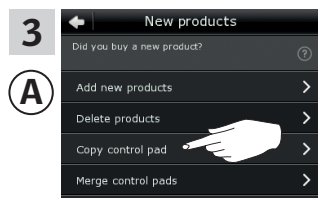

Tryk på "Kopier kontrolenhed".

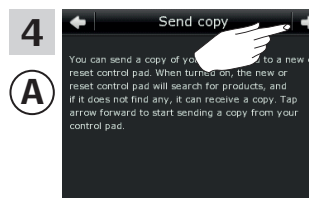

Tryk på ⇒.

Du har nu to minutter til at udføre pkt. 5-8 med (C).

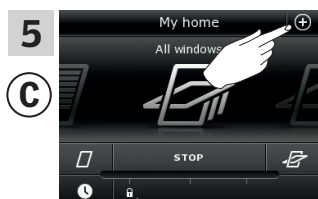

Tryk på ⊕.

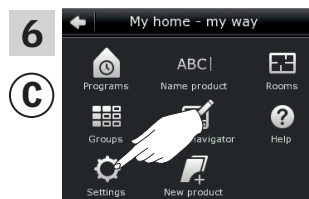

Tryk på "Indstillinger".

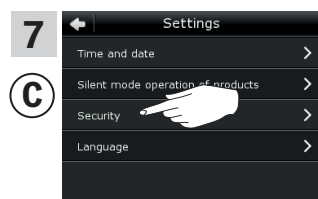

Tryk på "Sikkerhed".

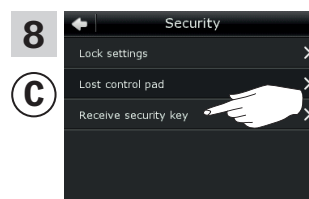

Tryk på "Modtag sikkerhedsnøgle".

Fortsæt på næste side

## Opsætning

### Udvidelse af dit VELUX INTEGRA® system - Tilføj betjeningsenhed

3

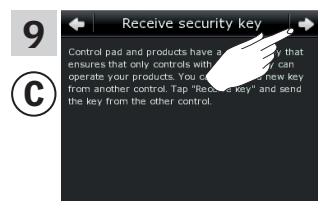

Tryk på ⇒.

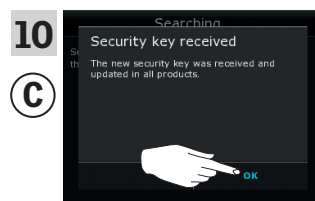

Tryk på "OK".



Tryk på ◀ for at afslutte.

Sikkerhedsnøglen er nu identisk i begge betjeningsenheder, og © kan igen betjene produkter.

Hvis du har flere betjeningsenheder i samme system, skal du også synkronisere deres sikkerhedsnøgle for at få dem til at betjene produkterne igen. Se oversigten på side 84.

Hvis du også vil kunne betjene alle produkterne med ©, skal du følge afsnittet *Tilføj produkter til kontrolenheden*.

Opsætning

Udvidelse af dit VELUX INTEGRA® system - Tilføj betjeningsenhed

3

Synkroniser sikkerhedsnøglen i en VELUX INTEGRA® kontrol-enhed KLR 200 og en fjernbetjening KLR 100 i samme system, så de begge kan betjene produkter igen

Vejledningen nedenfor viser, hvordan du overfører sikkerhedsnøglen i en kontrolenhet KLR 200 til en fjernbetjening KLR 100.

Kontrolenhet KLR 200, som skal **sende** sikkerhedsnøgle, kaldes betjeningsenhet (A).

Fjernbetjening KLR 100, som skal **modtage** sikkerhedsnøgle, kaldes betjeningsenhet (C).

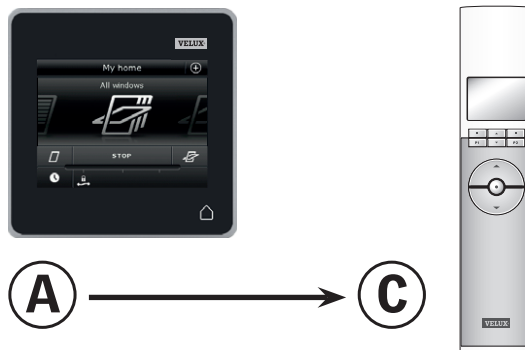

Udfør først pkt. 1-4 med (A).

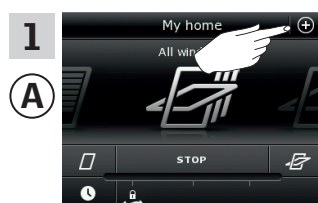

Tryk på ⊕.

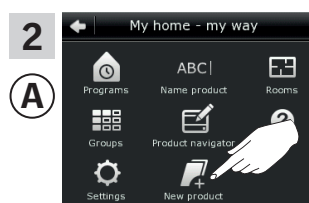

Tryk på "Nyt produkt".

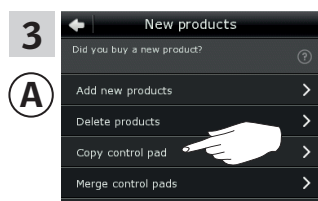

Tryk på "Kopier kontrolenhet".

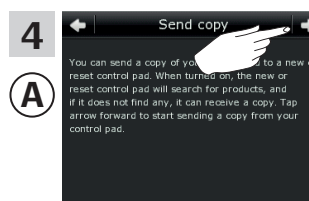

Tryk på ⇨.

Du har nu to minutter til at udføre pkt. 5-8 med (C).

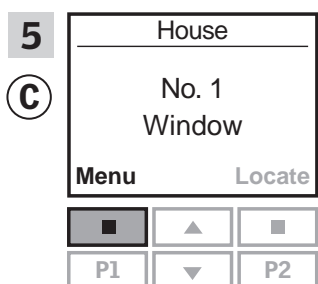

Tryk på [Menu].

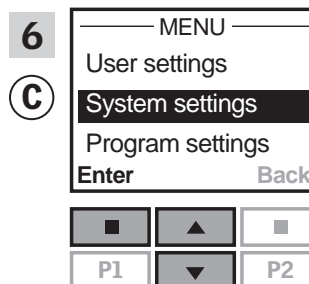

Tryk på [Enter] for at markere "Systemindstillinger".  
Tryk på [Enter] "Acceptér" for at bekræfte valget.

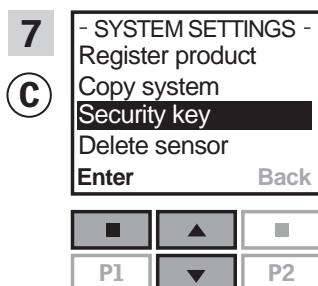

Tryk på [Enter] for at markere "Sikkerhedsnøgle".  
Tryk på [Enter] "Acceptér" for at bekræfte valget.

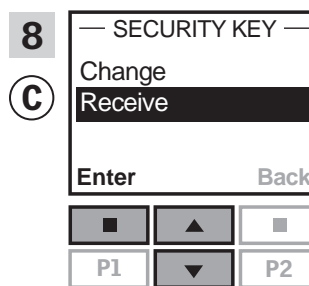

Tryk på [Enter] for at markere "Modtag".  
Tryk på [Enter] "Acceptér" for at bekræfte valget.  
Herefter viser displayet, at sikkerhedsnøglen overføres.

Fortsæt på næste side

## Opsætning

### Udvidelse af dit VELUX INTEGRA® system - Tilføj betjeningsenhed

3

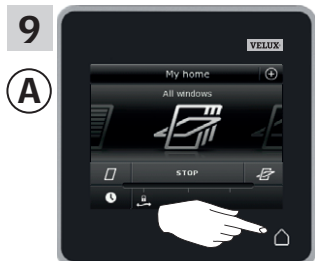

Tryk på  for at afslutte.

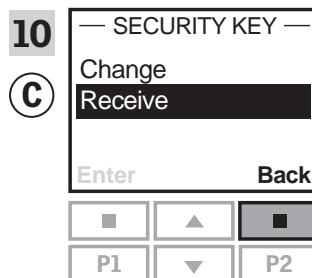

Tryk på  "Tilbage" for at afslutte.

Sikkerhedsnøglen er nu identisk i begge betjeningsenheder, og  kan igen betjene produkter.

Hvis du har flere betjeningsenheder i samme system, skal du også synkronisere deres sikkerhedsnøgle for at få dem til at betjene produkterne igen. Se oversigten på side 84.

Hvis du også vil kunne betjene alle produkterne med , skal du følge afsnittet *Registrere nye produkter* i brugsvejledningen til fjernbetjening KLR 100.



Opsætning

Udvidelse af dit VELUX INTEGRA® system - Tilføj betjeningsenhed

3

Synkroniser sikkerhedsnøglen i en VELUX INTEGRA® kontrol-enhed KLR 200 og en styrecentral KRX 100 i samme system, så de begge kan betjene produkter igen

Vejledningen nedenfor viser, hvordan du overfører sikkerhedsnøglen i en kontrol-enhed KLR 200 til en styrecentral KRX 100.

Kontrol-enhed KLR 200, som skal **sende** sikkerhedsnøgle, kaldes betjeningsenhed (A).

Styrecentral KRX 100, som skal **modtage** sikkerhedsnøgle, kaldes betjeningsenhed (C).

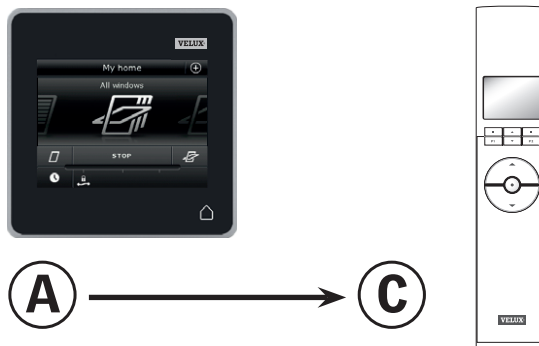

Udfør først pkt. 1-4 med (A).

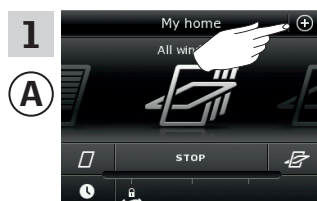

Tryk på ⊕.

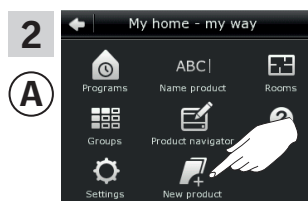

Tryk på "Nyt produkt".

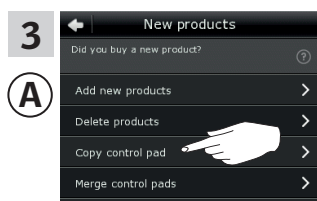

Tryk på "Kopier kontrol-enhed".

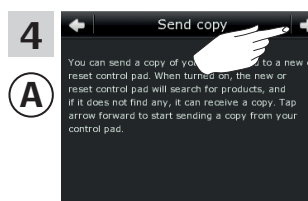

Tryk på ⇨.

Du har nu to minutter til at udføre pkt. 5-8 med (C).

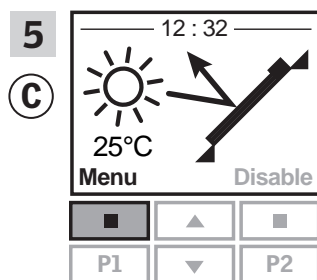

Tryk på [Menu] "Menu".

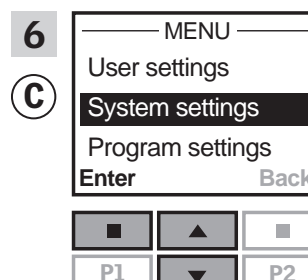

Tryk på [System settings] for at markere "Systemindstillinger".  
Tryk på [Enter] "Acceptér" for at bekræfte valget.

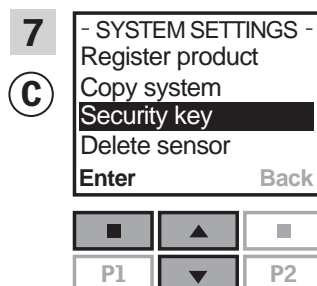

Tryk på [Security key] for at markere "Sikkerhedsnøgle".  
Tryk på [Enter] "Acceptér" for at bekræfte valget.

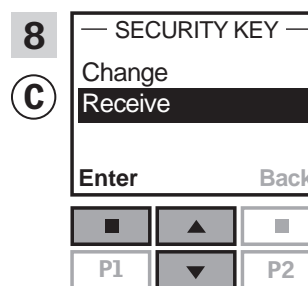

Tryk på [Receive] for at markere "Modtag".  
Tryk på [Enter] "Acceptér" for at bekræfte valget.  
Herefter viser displayet, at sikkerhedsnøglen overføres.

Fortsæt på næste side

## Opsætning

### Udvidelse af dit VELUX INTEGRA® system - Tilføj betjeningsenhed

3

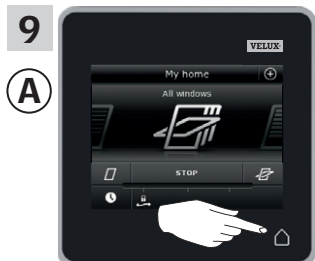

Tryk på  for at afslutte.

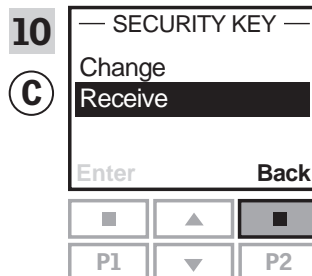

Tryk på  "Tilbage" for at afslutte.

Sikkerhedsnøglen er nu identisk i begge betjeningsenheder, og (C) kan igen betjene produkter.

Hvis du har flere betjeningsenheder i samme system, skal du også synkronisere deres sikkerhedsnøgle for at få dem til at betjene produkterne igen. Se oversigten på side 84.

Hvis du også vil kunne betjene alle produkterne med (C), skal du følge afsnittet *Registrere solafskærmningsprodukter i styrecentralen* i vejledningen til styrecentral KRX 100.

Opsætning

Udvidelse af dit VELUX INTEGRA® system - Tilføj betjeningsenhed

3

Synkroniser sikkerhedsnøglen i en VELUX INTEGRA® kontrol-enhed KLR 200 og et interface KLF 100 i samme system, så de begge kan betjene produkter igen

Vejledningen nedenfor viser, hvordan du overfører sikkerhedsnøglen i en kontrol-enhed KLR 200 til et interface KLF 100.

Kontrol-enhed KLR 200, som skal **sende** sikkerhedsnøgle, kaldes betjeningsenhed (A).

Interface KLF 100, som skal **modtage** sikkerhedsnøgle, kaldes betjeningsenhed (C).



Udfør først pkt. 1-4 med (A).

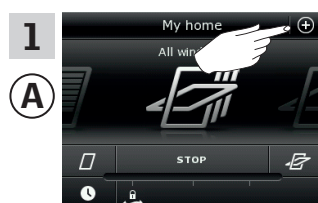

Tryk på ⊕.

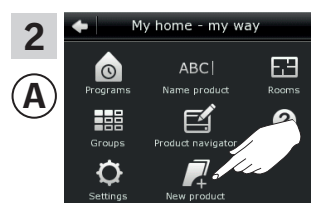

Tryk på "Nyt produkt".

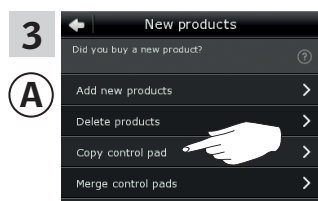

Tryk på "Kopier kontrol-enhed".

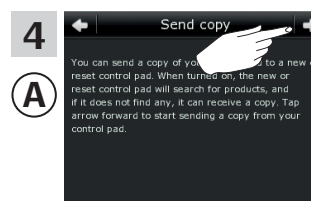

Tryk på ⇨.

Du har nu to minutter til at udføre pkt. 5-6 med (C).

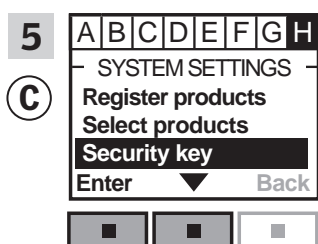

Følg vejledningen til interfacet indtil det afsnit, hvor menu-punkt **S** er markeret.

Tryk på **S** ▼ for at markere "Sikkerhedsnøgle".

Tryk på **S** "Acceptér" for at bekræfte valget.

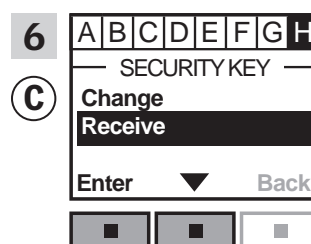

Tryk på **S** ▼ for at markere "Modtag".

Tryk på **S** "Acceptér" for at bekræfte valget.

## Opsætning

### Udvidelse af dit VELUX INTEGRA® system - Tilføj betjeningsenhed

3

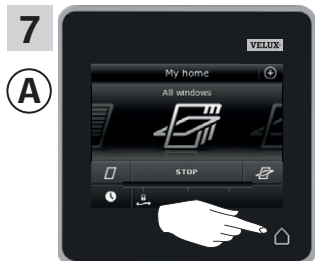

Tryk på  for at afslutte.

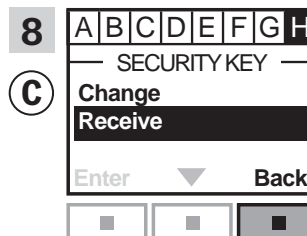

Tryk på  "Tilbage" for at afslutte.

Sikkerhedsnøglen er nu identisk i begge betjeningsenheder, og (C) kan igen betjene produkter.

Hvis du har flere betjeningsenheder i samme system, skal du også synkronisere deres sikkerhedsnøgle for at få dem til at betjene produkterne igen. Se oversigten på side 84.

Hvis du også vil kunne betjene alle produkterne med (C), skal du følge afsnittet *Registrere produkter* i brugsvejledningen til interface KLF 100.

Opsætning

Udvidelse af dit VELUX INTEGRA® system - Tilføj betjeningsenhed

3

Synkroniser sikkerhedsnøglen i en VELUX INTEGRA® kontrol-enhed KLR 200 og en anden type io-homecontrol® betjenings-enhed i samme system, så de begge kan betjene produkter igen

Vejledningen nedenfor viser, hvordan du overfører sikkerhedsnøg- len i en kontrolenhet KLR 200 til en anden type io-homecontrol® betjeningsenhed.

Kontrolenhet KLR 200, som skal **sende** sikkerhedsnøgle, kaldes betjeningsenhed (A).

io-homecontrol® betjeningsenheden, som skal **modtage** sikkerheds- nøgle, kaldes betjeningsenhed (C).

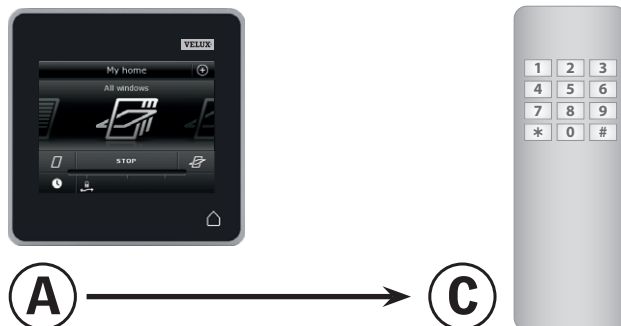

Udfør først pkt. 1-4 med (A).

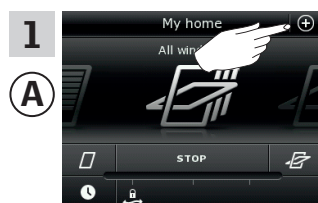

Tryk på ⊕.

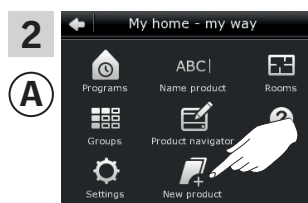

Tryk på "Nyt produkt".

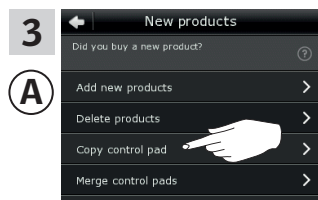

Tryk på "Kopier kontrolenhet".

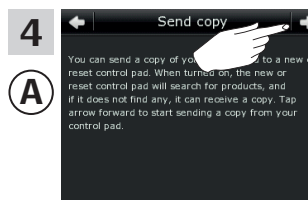

Tryk på ⇨.

Du har nu to minutter til at udføre pkt. 5 med (C).

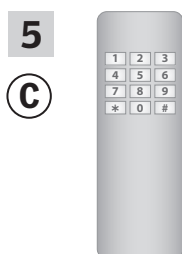

Se vejledningen til io-homecontrol® betjeningsenheden. Se evt. også afsnittet *Fælles betjening af io-homecontrol® produkter.*

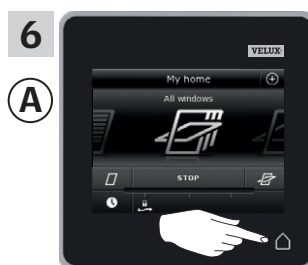

Tryk på ⏠ for at afslutte.

Sikkerhedsnøglen er nu identisk i begge betjeningsenheder, og (C) kan igen betjene produkter.

Hvis du har flere betjeningsenheder i samme system, skal du også synkronisere deres sikkerhedsnøgle for at få dem til at betjene produkterne igen. Se oversigten på side 84.

Hvis du også vil kunne betjene alle produkterne med (C), skal du følge vejledningen til io-homecontrol® betjeningsenheden.

## Opsætning

### Udvidelse af dit VELUX INTEGRA® system

3

#### Slet produkter i kontrolenheden

Du kan slette produkter fra kontrolenheden, hvis du ikke længere vil kunne betjene dem med den.

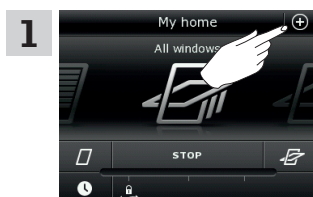

Tryk på ⊕.

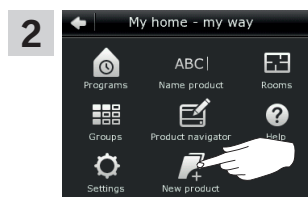

Tryk på "Nyt produkt".

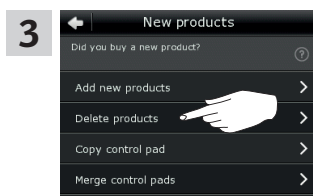

Tryk på "Slet produkter".

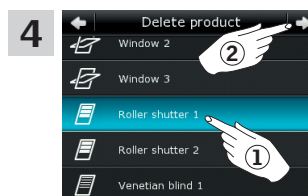

Tryk på det produkt, du vil slette, her "Rulleskodde 1" ①.  
**Bemærk:** Du kan se, om du har fat i det rigtige produkt, ved at trykke på ikonet. Se også afsnittet *Find produkter*.  
Tryk på ⇨ ②.



Tryk på "Ja".

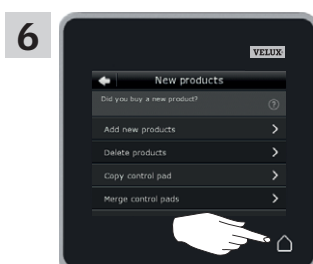

Tryk på ⏠ for at afslutte.

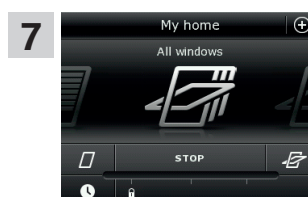

I produktvælgeren findes produktet "Rulleskodde 1" ikke længere.

## Opsætning

### Udvidelse af dit VELUX INTEGRA® system - Fælles betjening af io-homecontrol® produkter

3

Hvis du vil betjene andre typer io-homecontrol® produkter end VELUX INTEGRA® produkter med kontrolenhed KLR 200 eller betjene dine VELUX INTEGRA® produkter med en anden type io-homecontrol® betjeningsenhed end kontrolenhed KLR 200, skal alle produkter have samme sikkerhedsnøgle.

På oversigtssiderne i afsnittet *Udvidelse af dit VELUX INTEGRA® system* kan du se, hvordan kontrolenhed KLR 200 kan kombineres med andre specifikt beskrevne typer io-homecontrol® produkter og systemer. Nedenfor vises, hvordan io-homecontrol® produkter generelt konfigureres til at indgå i fælles systemer, og hvordan en ny sikkerhedsnøgle oprettes. Kontrolenhed KLR 200 kan normalt kombineres med en anden betjeningsenhed uden behov for yderligere vejledning, men vær opmærksom på, at ikke alle betjeningsenheder tilbyder fælles betjening af io-homecontrol® produkter.

Under låget på kontrolenhedens bagside sidder der en **nøgleknap**, som du kan aktivere ved at trykke på den med en spids genstand. Alt efter om du vil **modtage**, **sende** eller **oprette** en ny sikkerhedsnøgle, skal du trykke på nøgleknappen i et bestemt tidsrum.

**Modtag** sikkerhedsnøgle fra en anden betjeningsenhed:

Tryk kortvarigt (maks. 2 sekunder) på nøgleknappen, til dioden begynder at blinke langsomt  (1 blink pr. sek.).

**Send** sikkerhedsnøgle til en anden betjeningsenhed:

Tryk lidt længere (2-7 sekunder) på nøgleknappen, til dioden begynder at blinke lidt hurtigere  (3 blink pr. sek.).

**Opret** en ny sikkerhedsnøgle:

Tryk længe (7-15 sekunder) på nøgleknappen, til dioden begynder at blinke meget hurtigt  (7 blink pr. sek.).

**VIGTIGT:** Før du opretter en ny sikkerhedsnøgle, skal du kontrollere, at alle produkterne i kontrolenheden kan betjenes. Hvis et produkt ikke kan betjenes, vil dette produkt heller ikke kunne betjenes med en ny sikkerhedsnøgle.

Hvis du **fortryder** og alligevel ikke vil modtage, sende eller oprette en sikkerhedsnøgle, skal du **holde nøgleknappen inde**, indtil dioden slukker helt.

Vejledningen på de følgende sider viser, hvordan sikkerhedsnøglen overføres alt efter, hvilken af de tre situationer der er aktuell.

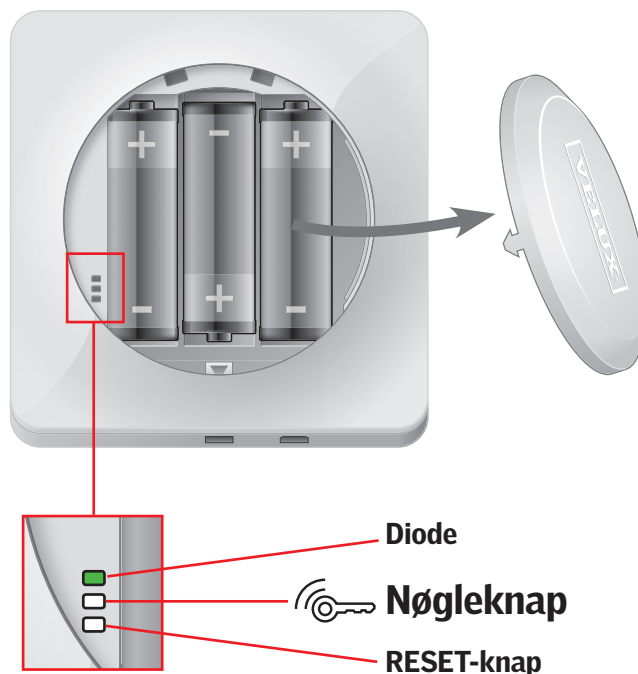

**Send sikkerhedsnøgle til en anden io-homecontrol® betjeningsenhed**

**VELUX INTEGRA® kontrolenhed KLR 200**

Tryk på  for at sikre at kontrolenhedens display er tændt.

Tryk på nøgleknappen i 2-7 sekunder, til dioden begynder at blinke lidt hurtigere  (3 blink pr. sek.).

**Bemærk:** Overførslen kan afbrydes ved at trykke én gang til på nøgleknappen.

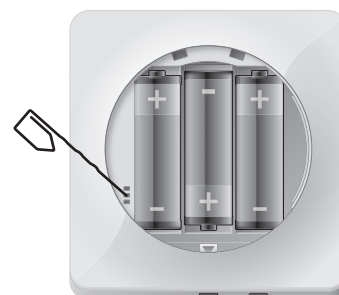
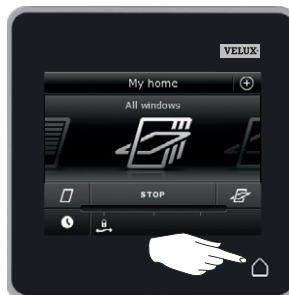

**io-homecontrol® betjeningsenhed (A)**

Tryk kortvarigt (maks. 2 sekunder) på nøgleknappen, til dioden begynder at blinke langsomt  (1 blink pr. sek.).

Når dioden på din kontrolenhed KLR 200 lyser grønt i ca. 2 sekunder  og herefter slukker, er overførslen lykkedes.

Hvis dioden på din kontrolenhed KLR 200 blinker rødt, hurtigt 3 gange efter hinanden  og herefter slukker, er overførslen ikke lykkedes. Du skal så gentage processen med begge betjeningsenheder.

Når sikkerhedsnøglen er sendt, skal du tilføje produkterne fra kontrolenhed KLR 200 til io-homecontrol® betjeningsenhed (A). Se, hvordan du gør det, i vejledningen til io-homecontrol® betjeningsenhed (A).





## Opsætning

### Udvidelse af dit VELUX INTEGRA® system - Fælles betjening af io-homecontrol® produkter

3

#### Modtag sikkerhedsnøgle fra en anden io-homecontrol® betjeningsenhed

##### io-homecontrol® betjeningsenhed <sup>(A)</sup>

Tryk på nøgleknappen i 2-7 sekunder, til dioden begynder at blinke lidt hurtigere  (3 blink pr. sek.).

**Bemærk:** Overførslen kan afbrydes ved at trykke én gang til på nøgleknappen.



##### VELUX INTEGRA® kontrolenhed KLR 200

Tryk på  for at sikre, at kontrolenhedens display er tændt.

Tryk kortvarigt (maks. 2 sekunder) på nøgleknappen, til dioden begynder at blinke langsomt  (1 blink pr. sek.).

Når dioden på din kontrolenhed KLR 200 lyser grønt i ca. 2 sekunder  og herefter slukker, er overførslen lykkedes.

Hvis dioden på din kontrolenhed KLR 200 blinker rødt, hurtigt 3 gange efter hinanden , og herefter slukker, er overførslen ikke lykkedes. Du skal så gentage processen med begge betjeningsenheder.

Når sikkerhedsnøglen er modtaget, skal du tilføje produkterne fra io-homecontrol® betjeningsenhed <sup>(A)</sup> til kontrolenhed KLR 200. Se afsnittet *Tilføj produkter til kontrolenheden*.

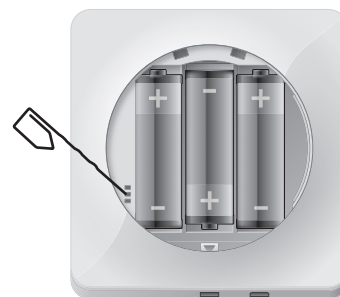
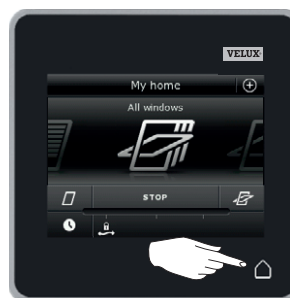

#### Opret ny sikkerhedsnøgle i VELUX INTEGRA® kontrolenhed KLR 200

Tryk på  for at sikre, at kontrolenhedens display er tændt.

**Bemærk:** Alle produkter i kontrolenheden skal kunne betjenes, ellers vil de heller ikke kunne betjenes med en ny sikkerhedsnøgle. Sørg derfor for, at alle produkter er tilsluttet strøm og inden for rækkevidde, før du fortsætter.

Tryk på nøgleknappen i 7-15 sekunder, til dioden begynder at blinke meget hurtigt  (7 blink pr. sek.).

Når dioden på din kontrolenhed KLR 200 lyser grønt i ca. 2 sekunder  og herefter slukker, er oprettelsen lykkedes.

Hvis dioden på kontrolenheden blinker rødt, hurtigt 3 gange efter hinanden , og herefter slukker, er oprettelsen ikke lykkedes. Nogle produkter kan nu ikke længere betjenes med denne kontrolenhed.

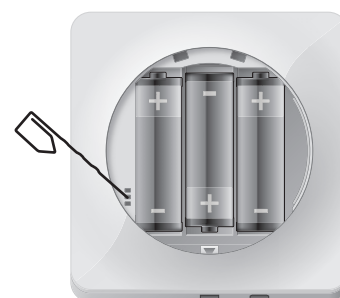
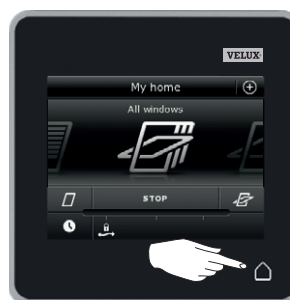

### Tid og dato

Du kan indstille tid og dato, når kontrolenheden tages i brug første gang eller vælge at gøre det senere.

**Bemærk:** Før du kan bruge programmer, skal du indstille tid og dato.

### Indstil tid

Eksemplet viser, hvordan du indstiller tid.

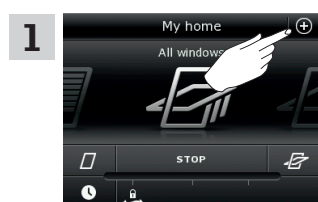

1 Tryk på ⊕.

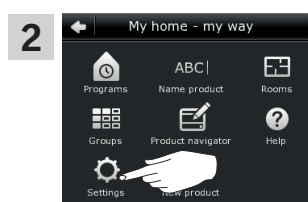

2 Tryk på "Indstillinger".

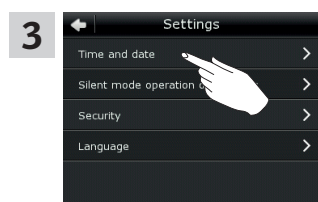

3 Tryk på "Tid og dato".

### Indstil timer og minutter

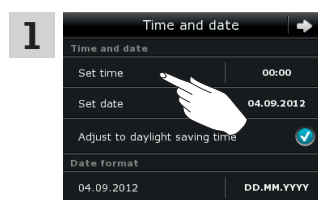

1 Tryk på "Indstil tid".

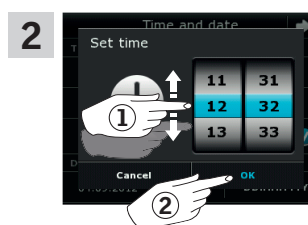

2 Rul hjulet i pilenes retning for at vælge timer og minutter ①. Tryk på "OK" ②.

### Indstil visning i 12 eller 24 timers-format

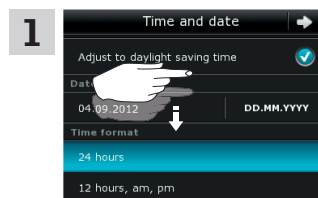

1 Rul ned i displayet, så "Tidsformat" vises.

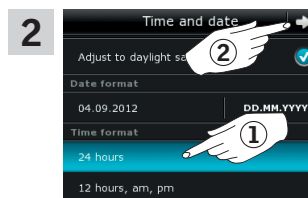

2 Tryk på enten 12 eller 24 timers-format ①. Tryk på ⇒ ②.

### Omstilling til sommertid

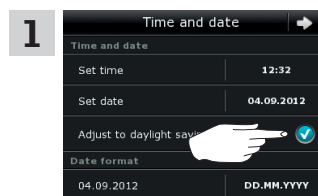

1 Tiden stilles automatisk om fra sommertid (vesteuropæisk sommertid) til normaltid og vice versa. Funktionen kan slås fra ved at fjerne flueben ved "Skift til sommertid".

Fortsæt på næste side

Opsætning  
Indstillinger

3

Indstil dato

Eksemplet viser, hvordan du indstiller dato.

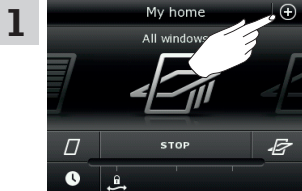

Tryk på ⊕.

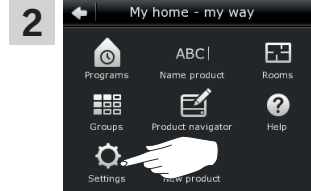

Tryk på "Indstillinger".

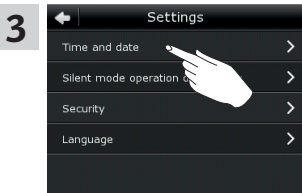

Tryk på "Tid og dato".

Indstil dato

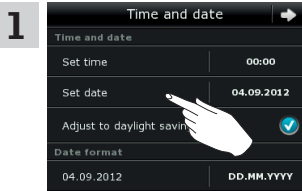

Tryk på "Indstil dato".

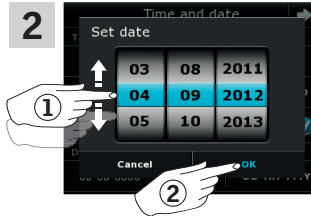

Rul hjulet i pilenes retning for at vælge dag, måned og år ①.  
Tryk på "OK" ②.

Indstil datoformat

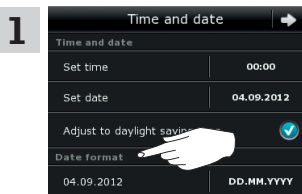

Rul ned i displayet og tryk på "Datoformat".

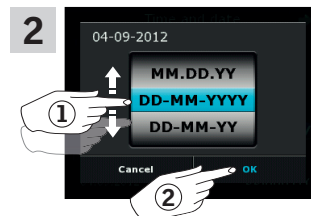

Rul hjulet i pilenes retning for at vælge datoformat ①.  
Tryk på "OK" ②.

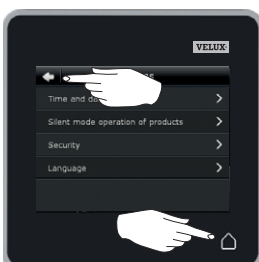

Tryk på ← eller ⏠ når du er færdig med at indstille tid og/eller dato.

### Sprog

Du skal vælge sprog, når kontrolenheden tages i brug første gang. Det valgte sprog kan til enhver tid ændres. Eksemplet viser, hvordan du ændrer sprog.

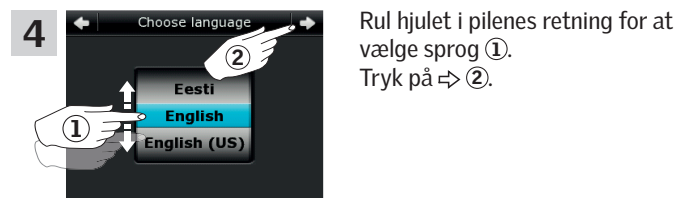
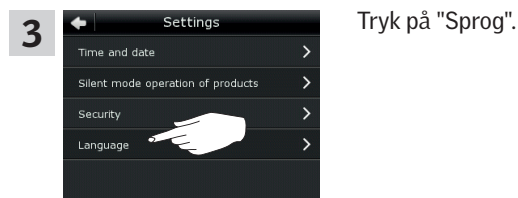
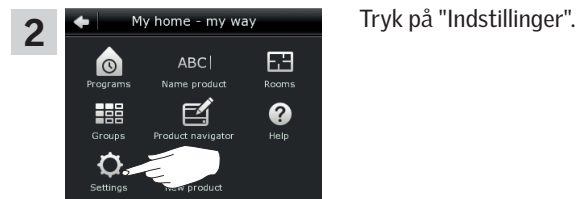
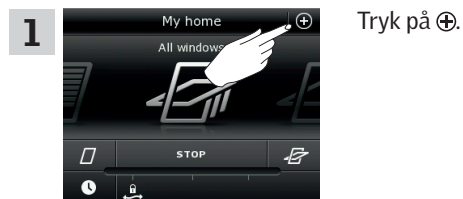

### Støjsvag betjening af produkter

Nogle produkter kan indstilles til at være mere støjsvage, når de betjenes. Dette kan f.eks. være en fordel, hvis produkterne aktiveres automatisk om natten af et program.

**Bemærk:** Produkter, der er indstillet til støjsvag betjening, kører langsommere.

Eksemplet viser, hvordan du indstiller produkter til at køre støjsvagt.

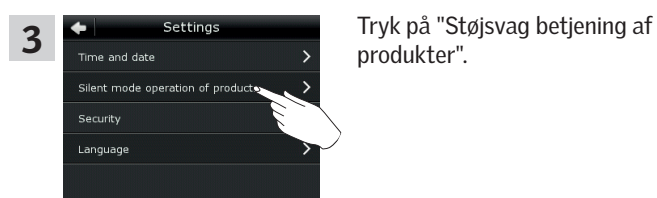
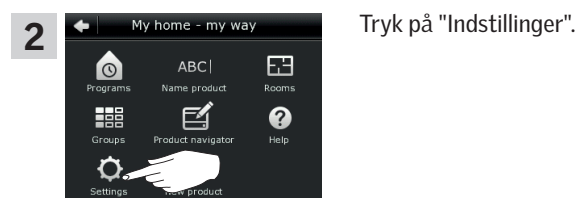
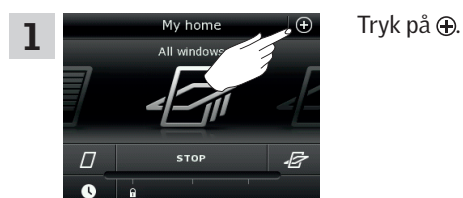

Opsætning  
Nulstilling af kontrolenhed

3

Du kan nulstille kontrolenheden til fabriksindstillingerne, hvis du vil slette alle registrerede produkter og personlige indstillinger og starte forfra.

**Bemærk:** Hvis du kun har én kontrolenhed, skal alle produkter nulstilles, før du kan registrere dem i kontrolenheden igen, se afsnittet *Hvis startproceduren mislykkes*. Hvis du har en betjeningsenhed mere, kan du i stedet kopiere denne til din nulstillede kontrolenhed, se afsnittet *Tilføj betjeningsenhed*.



Tryk på  for at sikre, at kontrolenhedens display er tændt.

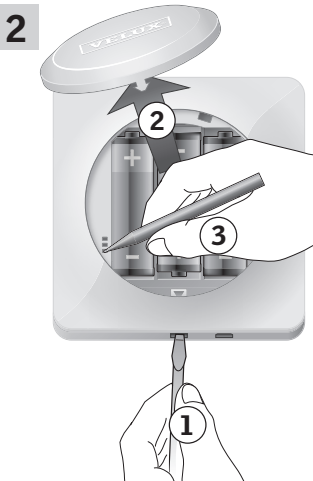

Fjern batterilåget ved at trykke på knappen med en skruetrækker som vist i illustrationen ①, ②. Tryk på RESET-knappen på kontrolenhedens bagside med en spids genstand i mindst 5 sekunder ③.

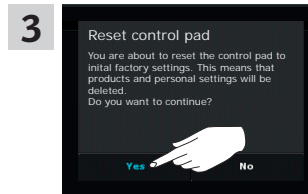

Tryk på "Ja" for at bekræfte, at du vil nulstille kontrolenheden. Kontrolenheden er nu nulstillet. For at kunne bruge den skal produkterne registreres igen. Se afsnittet *Startprocedure*.

### Adgangskode

Hvis du vil sikre dig, at dine indstillinger ikke kan ændres af andre end dig selv, kan du begrænse adgangen til kontrolenhedens indstillinger ved hjælp af en adgangskode.

Eksemplet viser, hvordan du låser indstillingerne ved hjælp af en adgangskode.

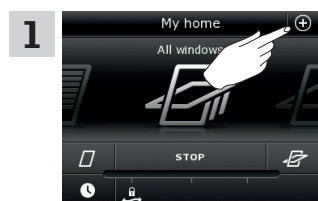

1 Tryk på ⊕.

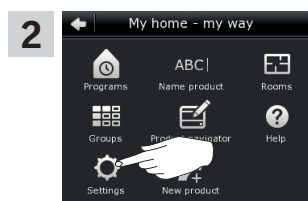

2 Tryk på "Indstillinger".

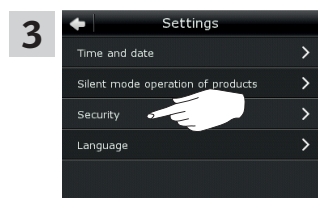

3 Tryk på "Sikkerhed".

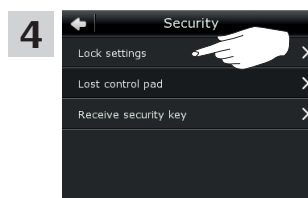

4 Tryk på "Lås indstillinger".

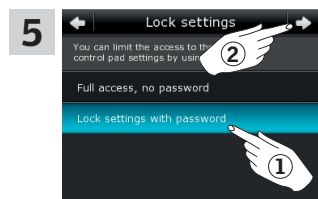

5 Tryk på "Lås indstillinger med adgangskode" ①.  
Tryk på ⇒ ②.



6 Skriv den adgangskode, du har valgt (mindst 4 skrifttegn) ①.  
Brug af tastatur, se afsnittet *Tastatur*.  
Tryk på ⇒ ②.



7 Skriv igen den adgangskode, du har valgt ①.  
Tryk på ⇒ ②.



8 Tryk på ◀ for at afslutte.

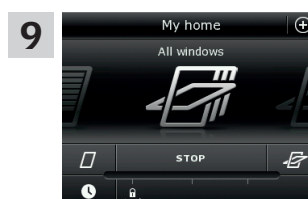

9 Adgangen til kontrolenhedens indstillinger er nu begrænset.

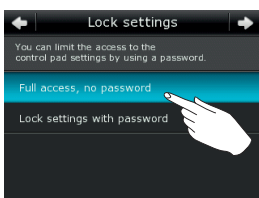

Hvis du vil annullere adgangskoden, skal du udføre pkt. 1-5, men trykke på "Fuld adgang, ingen adgangskode" i pkt. 5.

### Skift sikkerhedsnøgle

Betjeningsenheder og produkter har en sikkerhedsnøgle, som sikrer, at det kun er betjeningsenheder med den rigtige sikkerhedsnøgle, der kan betjene dine produkter. Hvis du har mistanke om, at sikkerhedsnøglen i din betjeningsenhed er blevet ændret, uden det var meningen, kan du oprette en ny. Udsifter du sikkerhedsnøglen, skal alle produkter i systemet have den nye sikkerhedsnøgle.

"Betjeningsenhed" bruges som fælles betegnelse for de forskellige apparater, som kan betjene VELUX INTEGRA® produkter.

I oversigten nedenfor finder du den betjeningsenhed, der betjener det samme system som din kontrolenhed KLR 200, og som skal have skiftet sikkerhedsnøgle.



VELUX INTEGRA®  
kontrolenhed KLR 200  
(3LR A02)  
Side 104-105



VELUX INTEGRA®  
interface KLF 100  
(3LF D01)  
Side 110-111

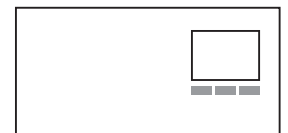

VELUX INTEGRA®  
fjernbetjening KLR 100  
(3LR A01)  
Side 106-107



Anden type io-homecontrol®  
betjeningsenhed  
Side 112-113



VELUX INTEGRA®  
styrecentral KRX 100  
(3LF D02)  
Side 108-109



Opsætning

Sikkerhed - Skift sikkerhedsnøgle

3

**Skift sikkerhedsnøgle i systemer med én eller flere VELUX INTEGRA® kontrolenheder KLR 200**

Kontrolenhed KLR 200, som skal **sende** sikkerhedsnøgle, kaldes betjeningsenhed **(A)**.

Kontrolenhed KLR 200, som skal **modtage** sikkerhedsnøgle, kaldes betjeningsenhed **(B)**.

Det har ingen betydning, hvilken af kontrolenhederne du kalder **(A)** eller **(B)**.

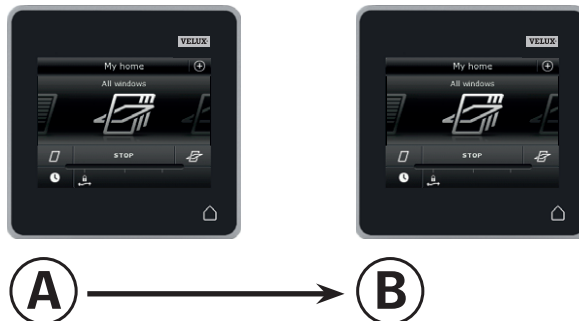

Udfør først pkt. 1-6 med **(A)**.

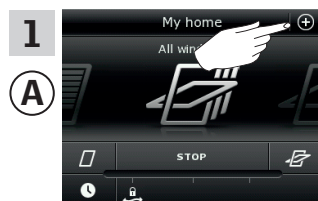

Tryk på ⊕.

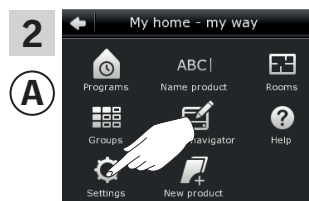

Tryk på "Indstillinger".

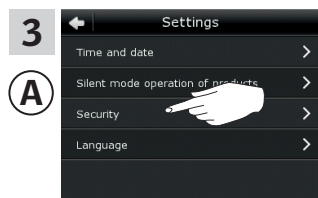

Tryk på "Sikkerhed".

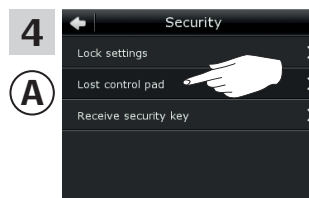

Tryk på "Kontrolenhed er væk".

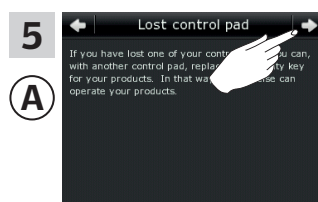

Tryk på ⇨.

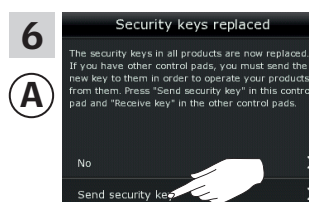

Tryk på "Send sikkerhedsnøgle".  
**Bemærk:** Tryk på "Nej", hvis du kun har én kontrolenhed.



Opsætning

Sikkerhed - Skift sikkerhedsnøgle

3

Du har nu to minutter til at udføre pkt. 7-12 med (B).

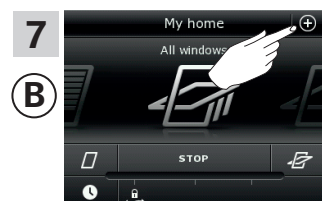

Tryk på ⊕.

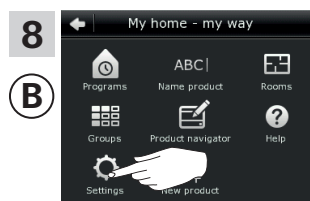

Tryk på "Indstillinger".

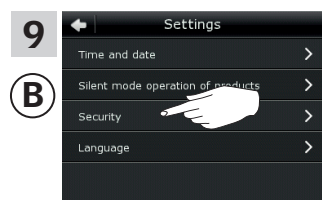

Tryk på "Sikkerhed".

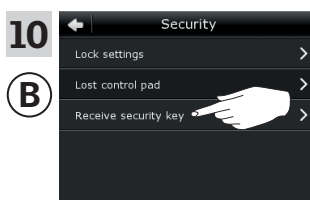

Tryk på "Modtag sikkerhedsnøgle".

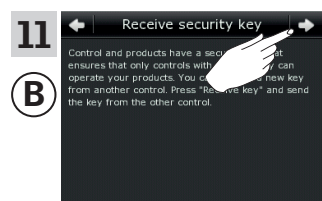

Tryk på ⇨.

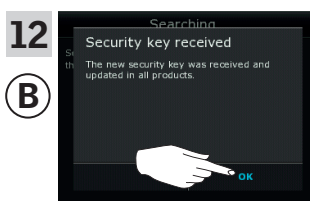

Tryk på "OK".

Sikkerhedsnøglen er nu identisk i begge betjeningsenheder.

Har du flere betjeningsenheder, skal du udføre pkt. 6 med (A) og pkt. 7-12 eller tilsvarende punkter for hver ekstra (B), se oversigten i afsnittet *Skift sikkerhedsnøgle*.



Tryk på ⏪ eller tilsvarende "Tilbage"-knap på alle betjeningsenheder for at afslutte.

Opsætning

Sikkerhed - Skift sikkerhedsnøgle

3

Skift sikkerhedsnøgle i systemer med én eller flere  
VELUX INTEGRA® kontrolenheder KLR 200 og fjernbetjeninger  
KLR 100

Kontrolenhed KLR 200, som skal **sende** sikkerhedsnøgle, kaldes  
betjeningsenhed **(A)**.

Fjernbetjening KLR 100, som skal **modtage** sikkerhedsnøgle, kaldes  
betjeningsenhed **(B)**.

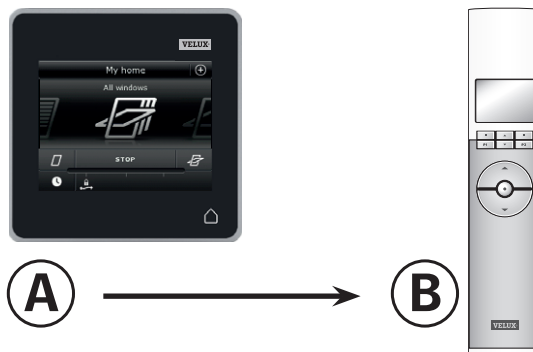

Udfør først pkt. 1-6 med **(A)**.

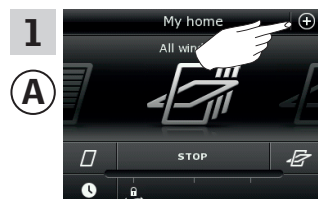

Tryk på ⊕.

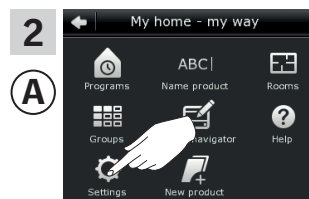

Tryk på "Indstillinger".

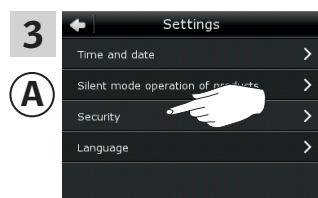

Tryk på "Sikkerhed".

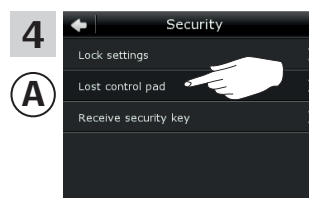

Tryk på "Kontrolenhed er væk".

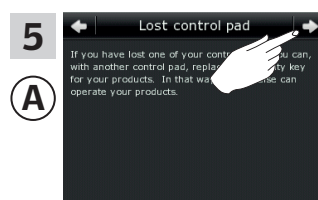

Tryk på ⇒.

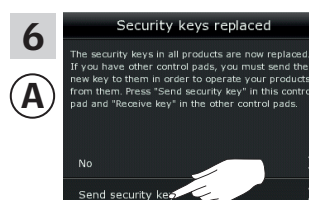

Tryk på "Send sikkerhedsnøgle".

Fortsæt på næste side

Opsætning

Sikkerhed - Skift sikkerhedsnøgle

3

Du har nu to minutter til at udføre pkt. 7-10 med ②.

**7**

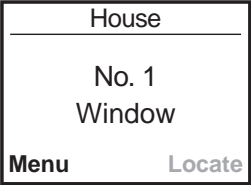



Tryk på  "Menu".

②

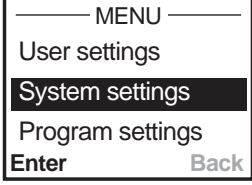
**8**





Tryk på  for at markere "Systemindstillinger".  
Tryk på  "Acceptér" for at bekræfte valget.

②

**9**





Tryk på  for at markere "Sikkerhedsnøgle".  
Tryk på  "Acceptér" for at bekræfte valget.

②

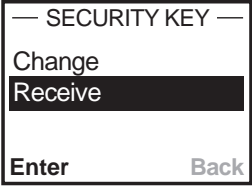
**10**



Tryk på  for at markere "Modtag".  
Tryk på  "Acceptér" for at bekræfte valget.  
Herefter viser displayet, at sikkerhedsnøglen overføres.

②

Sikkerhedsnøglen er nu identisk i begge betjeningsenheder.

Har du flere betjeningsenheder, skal du udføre pkt. 6 med ① og pkt. 7-10 eller tilsvarende punkter for hver ekstra ②, se oversigten i afsnittet *Skift sikkerhedsnøgle*.



Tryk på  eller tilsvarende "Tilbage"-knap på alle betjeningsenheder for at afslutte.

Opsætning

Sikkerhed - Skift sikkerhedsnøgle

3

**Skift sikkerhedsnøgle i systemer med én eller flere  
VELUX INTEGRA® kontrolenheder KLR 200 og styrecentraler  
KRX 100**

Kontrolenhet KLR 200, som skal **sende** sikkerhedsnøgle, kaldes  
betjeningsenhet **(A)**.

Styrecentral KRX 100, som skal **modtage** sikkerhedsnøgle, kaldes  
betjeningsenhet **(B)**.

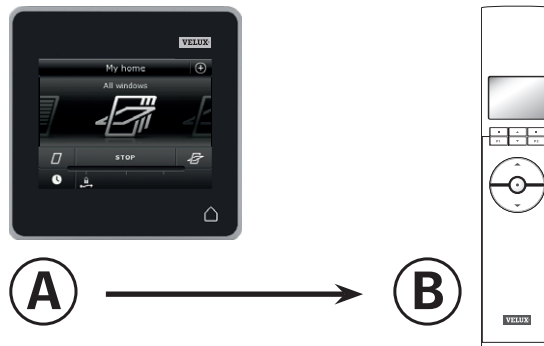

Udfør først pkt. 1-6 med **(A)**.

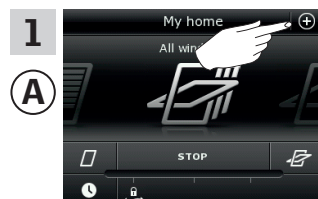

Tryk på ⊕.

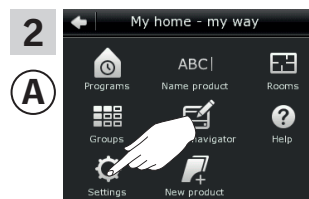

Tryk på "Indstillinger".

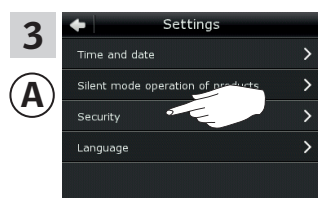

Tryk på "Sikkerhed".

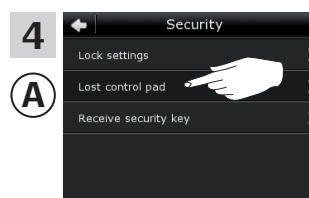

Tryk på "Kontrolenhet er væk".

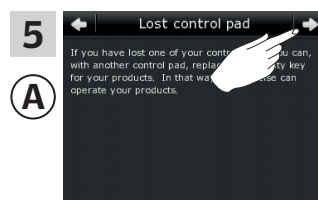

Tryk på ⇨.

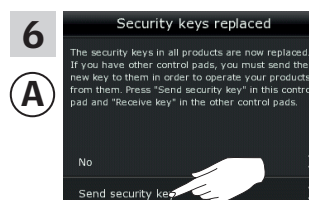

Tryk på "Send sikkerhedsnøgle".

Fortsæt på næste side

Opsætning

Sikkerhed - Skift sikkerhedsnøgle

3

Du har nu to minutter til at udføre pkt. 7-10 med ②.

**7**

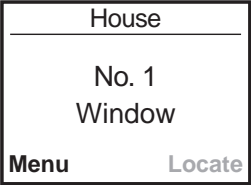



Tryk på  "Menu".

②

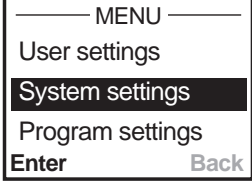
**8**





Tryk på  for at markere "Systemindstillinger".  
Tryk på  "Acceptér" for at bekræfte valget.

②

**9**





Tryk på  for at markere "Sikkerhedsnøgle".  
Tryk på  "Acceptér" for at bekræfte valget.

②

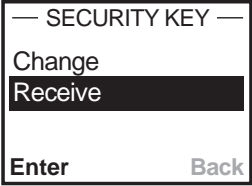
**10**



Tryk på  for at markere "Modtag".  
Tryk på  "Acceptér" for at bekræfte valget.  
Herefter viser displayet, at sikkerhedsnøglen overføres.

②

Sikkerhedsnøglen er nu identisk i begge betjeningsenheder.

Har du flere betjeningsenheder, skal du udføre pkt. 6 med ① og pkt. 7-10 eller tilsvarende punkter for hver ekstra ②, se oversigten i afsnittet *Skift sikkerhedsnøgle*.



Tryk på  eller tilsvarende "Tilbage"-knap på alle betjeningsenheder for at afslutte.

Opsætning  
Sikkerhed - Skift sikkerhedsnøgle

3

**Skift sikkerhedsnøgle i systemer med én eller flere  
VELUX INTEGRA® kontrolenheder KLR 200 og interface  
KLF 100**

Kontrolenhet KLR 200, som skal **sende** sikkerhedsnøgle, kaldes  
betjeningsenhet (A).

Interface KLF 100, som skal **modtage** sikkerhedsnøgle, kaldes  
betjeningsenhet (B).

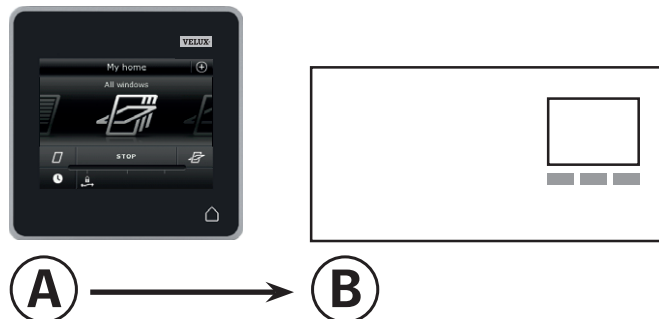

Udfør først pkt. 1-6 med (A).

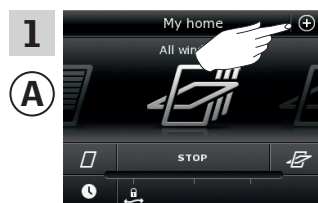

Tryk på ⊕.

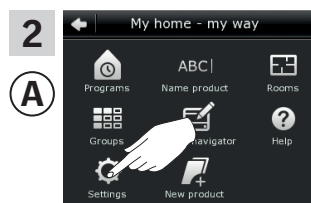

Tryk på "Indstillinger".

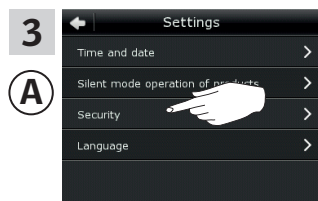

Tryk på "Sikkerhed".

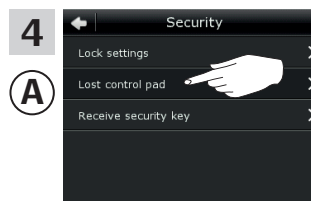

Tryk på "Kontrolenhet er væk".

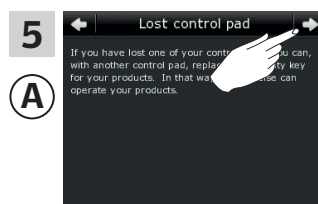

Tryk på ⇨.

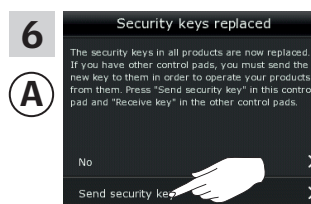

Tryk på "Send sikkerhedsnøgle".

Fortsæt på næste side

Du har nu to minutter til at udføre pkt. 7-8 med ②.

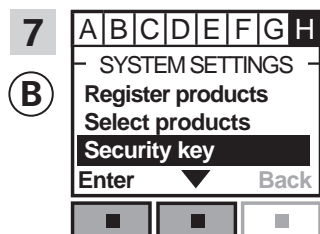

Følg vejledningen til interfacet indtil det afsnit, hvor menu-punkt **H** er markeret.  
Tryk på for at markere "Sikkerhedsnøgle".  
Tryk på "Acceptér" for at bekræfte valget.

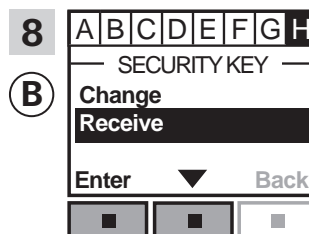

Tryk på for at markere "Modtag".  
Tryk på "Acceptér" for at bekræfte valget.  
Herefter viser displayet, at sikkerhedsnøglen modtages.

Sikkerhedsnøglen er nu identisk i begge betjeningsenheder.

Har du flere betjeningsenheder, skal du udføre pkt. 6 med ① og pkt. 7-8 eller tilsvarende punkter for hver ekstra ②, se oversigten i afsnittet *Skift sikkerhedsnøgle*.



Tryk på eller tilsvarende "Tilbage"-knap på alle betjeningsenheder for at afslutte.

Opsætning

Sikkerhed - Skift sikkerhedsnøgle

3

**Skift sikkerhedsnøgle i systemer med én eller flere VELUX INTEGRA® kontrolenheder KLR 200 og andre typer io-homecontrol® betjeningsenheder**

Kontrolenhet KLR 200, som skal **sende** sikkerhedsnøgle, kaldes betjeningsenhet **(A)**.  
io-homecontrol® betjeningsenheden, som skal **modtage** sikkerhedsnøgle, kaldes betjeningsenhet **(B)**.

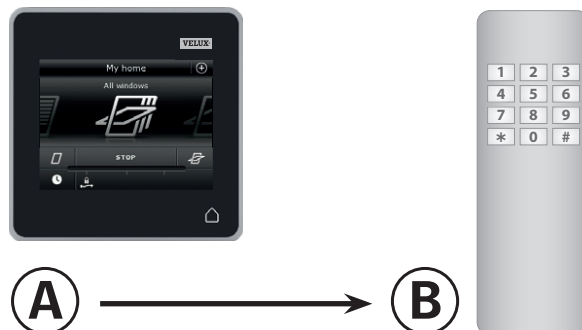

Udfør først pkt. 1-6 med (A).

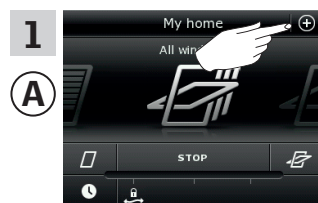

Tryk på ⊕.

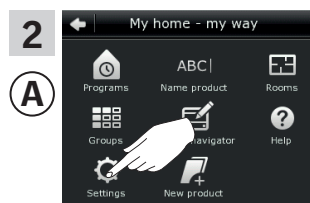

Tryk på "Indstillinger".

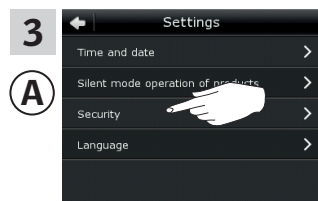

Tryk på "Sikkerhed".

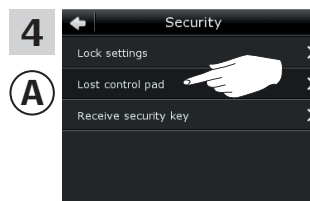

Tryk på "Kontrolenhet er væk".

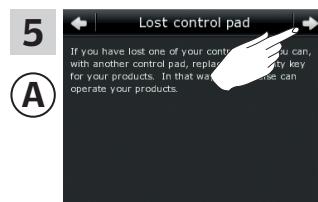

Tryk på ⇨.

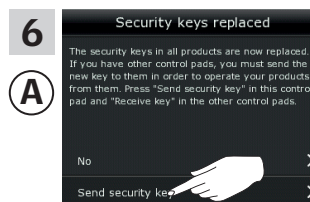

Tryk på "Send sikkerhedsnøgle".

Fortsæt på næste side



Du har nu to minutter til at udføre pkt. 7 med ⑦.

7

⑦



Se vejledningen til  
io-homecontrol®  
betjeningsenheden.  
Se evt. også afsnittet *Fælles  
betjening af io-homecontrol®  
produkter.*

Sikkerhedsnøglen er nu identisk i begge betjeningsenheder.

Har du flere betjeningsenheder, skal du udføre pkt. 6 med ① og pkt. 7 eller tilsvarende punkter for hver ekstra ⑦, se oversigten i afsnittet *Skift sikkerhedsnøgle.*



Tryk på  på kontrolenheden for at afslutte.

Montering

Vægmontering af kontrolenhed

4

Du kan montere kontrolenheden direkte på væggen uden at bruge den medleverede holder **A**. Kontrolenheden flugter næsten med væggen, og du ved altid, hvor du har den.

Hvis du vil kunne tage kontrolenheden med dig, kan du montere den medleverede holder **B**. Så har du en fast plads til kontrolenheden.

Du kan også vælge ikke at montere kontrolenheden på væggen.

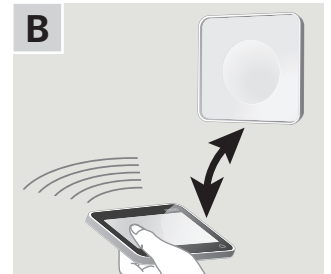
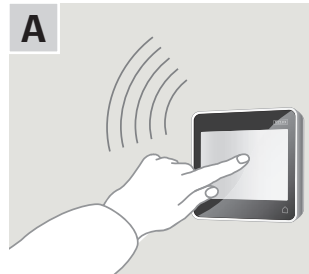

**A** Kontrolenhed monteret direkte på væggen



Holderen skal ikke anvendes.



Fjern batterilåget ved at trykke på knappen med en skruetrækker som vist i illustrationen.

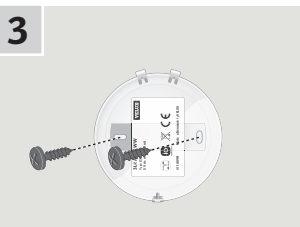

Montér batterilåget på væggen med de to medfølgende skruer.



Klik kontrolenheden på batterilåget.

**B** Kontrolenhed monteret med holder

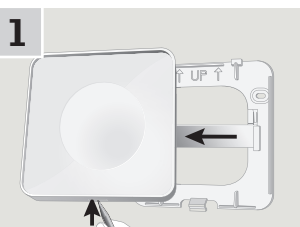

Tryk med en spids genstand i bunden af holderen og tag bagpladen af.

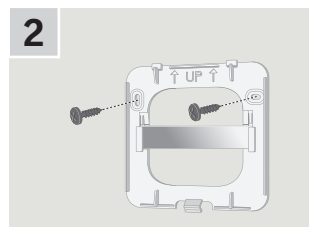

Montér bagpladen på væggen med de to medfølgende skruer.



Klik holderen på bagpladen.

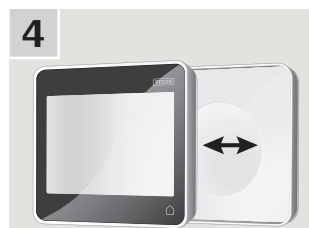

Sæt kontrolenheden i holderen. Kontrolenheden holdes på plads ved hjælp af indbyggede magneter.

## Montering

### Flytning af regnsensor ved eftermontering

4

#### Eftermontering af en VELUX INTEGRA® rulleskodde eller markise på et VELUX INTEGRA® vippevindue

Hvis du vil eftermontere en VELUX INTEGRA® rulleskodde eller markise på dit VELUX INTEGRA® vippevindue, skal du flytte regnsensoren fra vinduet til rulleskoddens eller markisens sideskinne.

**Bemærk:** Forsyningsspændingen skal være afbrudt, mens regnsensoren flyttes.

- 1 Flyt regnsensoren fra vinduets sidekarmbeklædning til rulleskoddens eller markisens sideskinne.  
**Vigtigt:** Sørg for, at den overflade, som regnsensoren skal klæbes på, er ren og tør.
- 2 Før ledningen under rulleskoddens/markisens i en blød bue.
- 3 Før derefter ledningen ind i vinduet som vist.

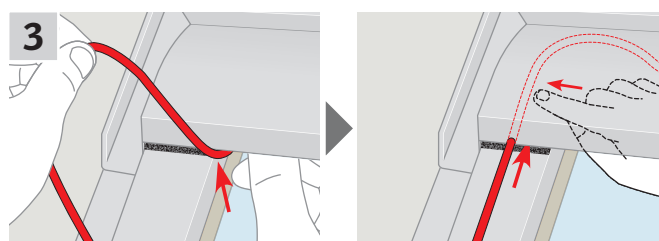
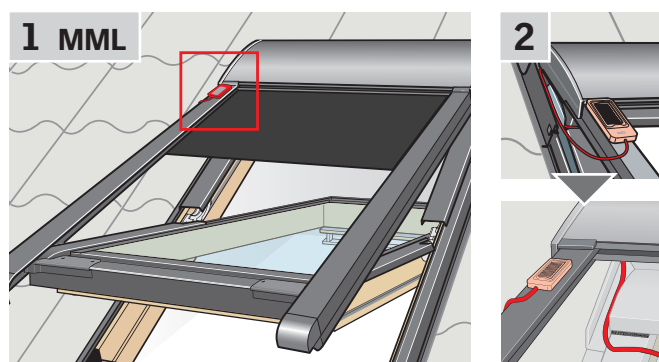
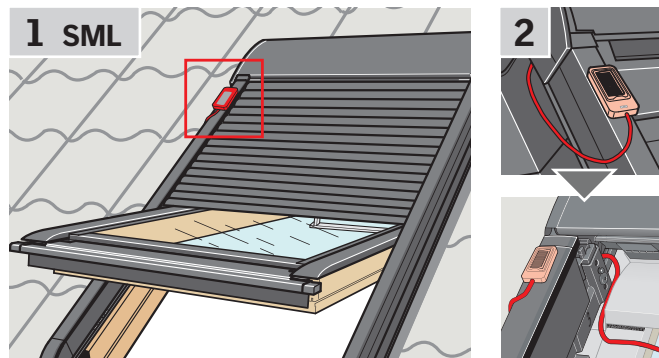

## Overensstemmelseserklæring

### I henhold til Rådets direktiv 2006/95/EF

Vi erklærer hermed, at VELUX INTEGRA® produkterne

- ovenlysvindue GGL (----21) og GGU (----21),
  - Solar ovenlysvindue GGL (----30) og GGU (----30),
  - fladtagsvindue CVP (3MX A02),
  - ovenlysmodule HVC (3MA A01, 3MA A02, 3MA A03, 3MA A04 og 3MA A05),
  - sæt til elektrisk betjening KMX 100 (3MG A01, 3UC A02, 3LA A01 og 3LR A01) til VELUX ovenlysvindue GGL og GGU,
  - sæt til elektrisk betjening KMX 200 (3MX A01, 3LA A01 og 3LR A01) til VELUX ovenlysvindue GHL, GHU, GPL, GPU, GTL, GTU og VKU,
  - sæt til solcelledrevet betjening KSX 100 (3SM B01, 3SD B01 og 3LR A01) og KSX 100K (3SM BK01 og 3LR A02) til VELUX ovenlysvindue GGL og GGU samt
  - kontrolenhed KLR 200 (3LR A02)
- er i overensstemmelse med Maskindirektivet 2006/42/EF, EMC-direktivet 2004/108/EF, Lavspændingsdirektivet 2006/95/EF og R&TTE-direktivet 1999/5/EF og
- er fremstillet i overensstemmelse med de harmoniserede standarder EN 300220-2, EN 301489-3, EN 55014-1 (2006-12), EN 55014-2(1997-02), EN 55022(2006-09), EN 55024(1998-09), EN 61000-3-2(2006-04), EN 61000-3-3(1995-01), EN 50366, EN 60335-1, EN 60335-2-103, EN 61558-1 og EN 61558-2-16.

Ovenstående VELUX INTEGRA® produkter er at betragte som maskiner, som først må tages i brug, når de er monteret i overensstemmelse med vejledninger og forskrifter.

Det samlede system opfylder herefter de væsentlige krav i Rådets direktiver 2006/42/EF, 2004/108/EF, 2006/95/EF og 1999/5/EF.

VELUX A/S: .....

  
(Lars Gylstorff, Product Management)

Ådalsvej 99, DK-2970 Hørsholm ..... 22-12-2011 .....

Declaration No. 942000-00