

Grattis till din nya VELUX INTEGRA® produkt!

Tack för att du har valt att köpa en VELUX INTEGRA® produkt.

Kontrollenheten är utvecklad efter senaste teknik, tillverkad och testad efter hårdaste riktlinjer, allt för att du ska få ut största möjliga glädje av dina VELUX produkter.

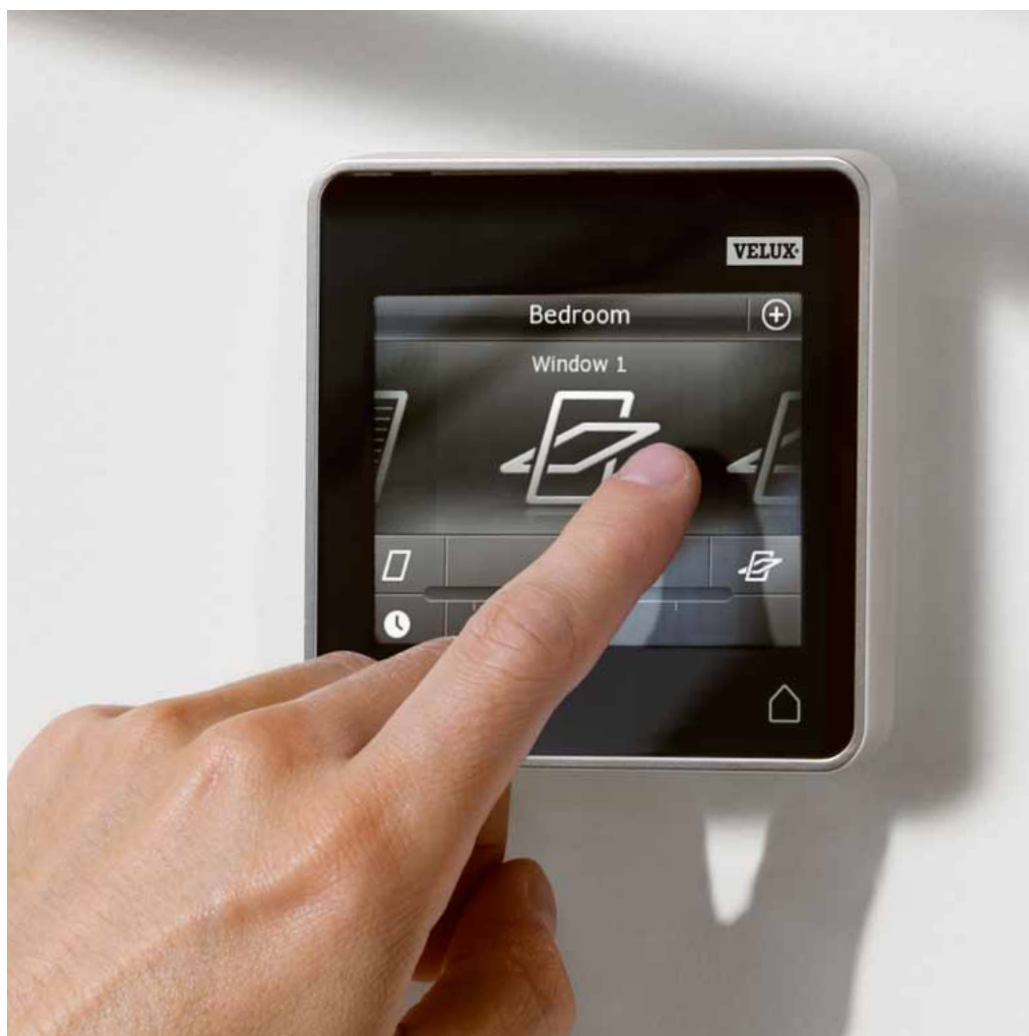

Innehållsförteckning

Viktig information	4
---------------------------	---

1 Kontrollenheten

Översikt över kontrollenhetens funktioner	5
--	---

2 Manövrering

Grundläggande manövrering

Manövrering av fönster	6
Manövrering av solavskärmningsprodukter	7
Manövrering av ljus	8
Manövrering av tänd och släck-produkter	8
Manövrering av andra typer io-homecontrol® produkter	8
Produktposition	8
Aktivera/Hem/Nödstopp	8

Program

Användning av program	9
VELUX program	10-13
- Använd ett program	10
- Ändra ett program	11-12
- Lägg till ett program i produktväljaren	13
- Tillbaka till startinställningar	13
Egna program	14-21
- Skapa ett program	14-16
- Ändra ett program	17-18
- Lägg till ett program i produktväljaren	19
- Namnge ett program	20
- Ljudsvag manövrering	21
- Radera ett program	21

Smart manövrering

Hitta produkter	22
Tangentbord	22
Namnge produkter	23
Grupper	24-27
- Skapa en grupp	24
- Ändra en grupp	25
- Namnge en grupp	26
- Radera en grupp	27
Rum	28-31
- Skapa ett rum	28
- Ändra ett rum	29
- Namnge ett rum	30
- Radera ett rum	31

Innehållsförteckning

Favoriter	32-33
- Ändra ordning i produktväljaren	32
- Ändra favoriter	33

Manövrering utan användning av kontrollenhet

Manuel manövrering av pivåhängt fönster	34
Stängning av pivåhängt fönster vid strömbortfall eller urladdat batteri	35
Stängning av fönster vid förlorad kontrollenhet	36

3 Inställningar

Upstart av nytt VELUX system

Startprocedur	37
Om startproceduren misslyckas	38

Utbyggnad av ditt VELUX system

Registrera produkter i kontrollenheten	39
Registrera ytterligare manöverenhet	40-82
- Registrera en manöverenhet i ditt system, som redan manövreras med en VELUX INTEGRA® kontrollenhet KLR 200	40-52
- Registrera en VELUX INTEGRA® kontrollenhet KLR 200 i ditt system, som redan manövreras med en annan manöverenhet	53-67
- Få manöverenheter som redan är i bruk, till att manövrera varandras produkter	68-82
Radera produkter i kontrollenheten	83
Gemensam manövrering av io-homecontrol® produkter (generisk konfiguration)	84-86
- Skicka säkerhetsnyckel till en annan io-homecontrol® manöverenhet	85
- Motta säkerhetsnyckel från en annan io-homecontrol® manöverenhet	86
- Upprätta ny säkerhetsnyckel i VELUX INTEGRA® kontrollenhet KLR 200	86

Grundinställningar

Tid och datum	87-88
Språk	89
Ljudsvag manövrering av produkter	89

Återställning av kontrollenhet

90

Säkerhet

Lösenord	91
Byta säkerhetsnyckel	92-102

4 Montering

Väggmontering av kontrollenhet	103
Flytt av regnsensor vid eftermontering	104

Deklaration om överensstämmelse

105

Viktig information

Läs anvisningarna noggrant före installationen. Spara denna anvisning för senare bruk och lämna den vidare till eventuellt nya användare.

Säkerhet

- Kontrollenheten får endast användas av personer med relevant kunskap eller personer som har givits instruktioner för hantering av produkten från en person som ansvarar för deras säkerhet.
- Barn får inte leka med fönstret och dess elektriska produkter, och kontrollenheten ska vara utom räckhåll för barn.
- Vid behov av reparation eller justering ska el- eller batteriförsörjningen brytas, och det måste säkerställas att den inte oavsiktligt slås på igen.
- Innan fönstret och dess elektriska produkter tas i bruk ska det säkerställas att det går att manövreras utan risk för skada på människor, djur eller föremål.
- För din personliga säkerhet, ha aldrig handen eller kroppen utanför fönstret utan att stänga av strömmen eller ta ur batterierna.

Funktion

- Om regnsensorn blir våt, stängs fönstret automatiskt av motorn; ventilationsklaffen förblir emellertid öppen.
- Avaktivering av regnsensorn då fönstret är öppet medför risk för vatteninträning.
- För att förhindra att fönstret stängs till följd av mycket lätt/svagt regn, dimma eller dagg, är regnsensorn utrustad med ett värmelement för att hålla ytan torr.
- Om fönstret har öppnats manuellt, aktiveras inte motorn via regnsensorn eller andra automatiska funktioner.
- Från helt öppet läge tar det upp till en minut från aktiveringstidpunkten innan fönstret är helt stängt. Vid plötsligt regn kan därför vatten komma in i rummet innan fönstret är helt stängt.
- Vid snöfall och/eller isbildning kan funktionen av fönstret vara blockerad.
- Vi rekommenderar att kontrollenheten placeras i rummet där fönstret med dess elektriska produkter har installerats.

Produkt

- Kontrollenheten har framtagits för att användas ihop med VELUX produkter. Anslutning till andra produkter kan medföra skador eller funktionsstörningar.
- Kontrollenheten är kompatibel med produkter märkta med io-homecontrol® logon.
- Elektriska produkter får inte kastas bland hushållssopor, utan ska forslas bort enligt de nationella reglerna som gäller för elektroniskt avfall.
- Använda batterier får inte slängas bland hushållssopor. De ska slängas enligt gällande nationella miljöregler. Batterier innehåller ämnen som är skadliga för miljön om de inte hantearas korrekt.
- Batterier ska återvinnas enligt lokala bestämmelser hos återvinningscentralerna.
- Emballaget kan kastas bland de vanliga hushållssoporna.
- Ljudtrycksnivå: max. 70 dB(A).
- Radiofrekvensband: 868 MHz.
- Radiofrekvensräckvidd: 300 m fritt fält. Beroende på byggnadens uppbyggnad är räckvidden inomhus cirka 30 m. Hur som helst, konstruktioner i armerad betong, innertak i metall, gipsväggar med stålreglar minskar räckvidden.
- Förväntad livslängd för batterierna i kontrollenheten: upp till 1 år.
- Förväntad livslängd för batteriet i solenergidrivna motorn: ungefär 10 år.

Underhåll och service

- Stäng av strömmen eller ta ur batterierna och säkerställ så att ingen strömförsörjning oavsiktligt kopplas på igen vid underhåll eller service av fönster och produkter anslutna till strömförsörjningen.
- Vid underhåll och installation av fönstret ska hänsyn tas till gällande arbetarskyddsregler för byggarbete.
- Om nätkabeln är skadad, måste den bytas ut av utbildad personal i enlighet med nationella regler.
- Smuts på kontrollenheten avlägsnas med en mjuk trasa, torr eller lätt fuktad.
- Smuts på regnsensorn kan förorsaka driftsproblem, varför rengöring av regnsensorn, med en mjuk och våt trasa, en eller två gånger om året eller vid behov rekommenderas.
- I händelse av ansamling av smuts på solcellspanelen ska den rengöras med vatten och vanligt rengöringsmedel.
- Reservdelar kan rekvireras från VELUX försäljningsbolag. Var god uppgi informationen på typetiketten.
- Eventuella tekniska frågor ställs till VELUX försäljningsbolag, se telefonlista eller www.velux.com.



io-homecontrol® erbjuder avancerad och säker radioteknologi, som är enkel att installera. Produkter märkta med io-homecontrol® kommunicerar med varandra, vilket ger ökad komfort, säkerhet och energibesparingar.

www.io-homecontrol.com

Kontrollenheten

Översikt över kontrollenhetens funktioner

1



Visar var produkten är placerad

 Program kör
 Svagt batteri

Produktväljare. Visar den produkt eller program som kan manövreras

Aktiverar produkter, ex. stänger ett fönster eller kör upp en gardin

Ställer in produktens position, ex. kör en gardin delvis ned

 Tidsinställd stängning
 Persiennstyrning
 Jalsi med flera element

Öppnar fönstrets ventilationsklaff. Fönstret är fortfarande stängt



Ljusstyrka

Åtkomst till program och inställningar

Stoppar produkter som kör. Visar positionen för den produkt som visas i displayen

Aktiverar produkter, ex. öppnar ett fönster eller kör ner en gardin

Visar positionen på en produkt från 0-100. Ett helt öppet fönster är 100 (100 % öppet), och en helt nerrullad gardin är 100 (100 % stängd)

Ett kort tryck på Hem-knappen tändar displayen efter viloläge och visar den första produkten i produktväljaren. Ett långt tryck (3 sek.) stoppar alla produkter

Utrymme för batterier

Diod

Nyckelknapp

RESET-knapp

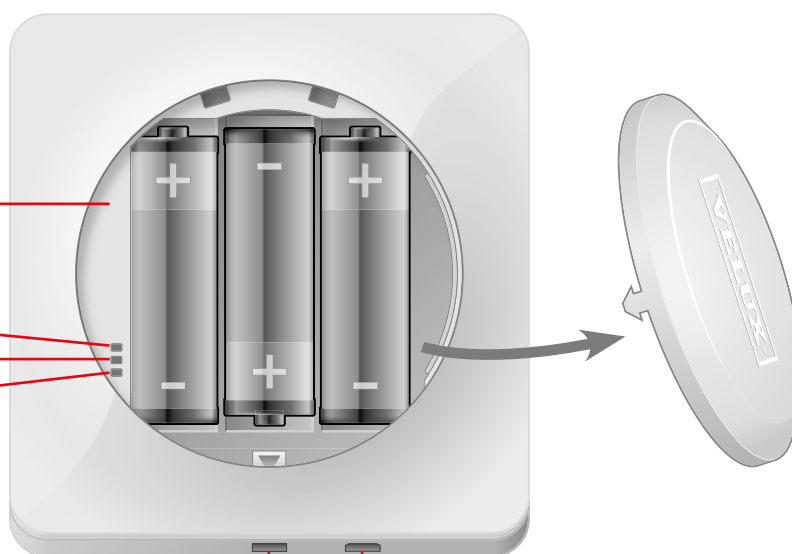

USB-anslutning/
mikro-USB-anslutning

Knapp för att öppna till batteriutrymme

Manövrering Grundläggande manövrering

2

Du manövrerar alla produkterna genom att trycka på ikoner/knappar eller att dra eller trycka på skalan i displayen.

Mitt i displayen visas produkten du kan manövrera. Om flere produkter är registrerade i kontrollenheten, visas dessa skuggade vid sidan om vald produkt i mitten. För att välja annan produkt, svep med fingret på displayen i pilens riktning.



Manövrering av fönster

- ① Stäng
- ② Stopp
- ③ Öppna
- ④ Öppna endast ventilationsklaffen. Fönstret är fortfarande stängt.
- ⑤ Dra knappen eller tryck på skalan i displayen för att öppna fönstret till önskad position. Fönstrets position i förhållande öppet/stängt visas 0-100 i höger hörn nedan i displayen.
- ⑥ Tryck på klockan för att stänga fönstret automatiskt efter önskad tidsperiod.
- ⑦ Välj sedan hur många minuter fönstret ska vara öppet och tryck på "OK".
- ⑧ I vänster nedre hörn kan du se hur många minuter det är tills det att fönstret stängs.



Notera: Om du väljer att öppna ett fönster medan det regnar, är det endast ventilationsklaffen som öppnas. Denna funktion förhindrar att det regnar in. Tryck på "OK" om du godkänner detta. Tryck på "Öppna ändå" om du likväl önskar öppna fönstret, även om det regnar. Fönstret öppnas nu, dock max till 50 % öppningsgrad. Efter max 15 minuter stängs fönstret igen om det fortfarande regnar.

Om du ställer in automatisk stängning på klockan med tiden mindre än 15 minuter, stängs fönstret när tidsgränsen är uppnådd.

Manövrering
Grundläggande manövrering

2

Manövrering av solavskärmningsprodukter

Jalusier/Markiser/Gardiner

- ① Kör upp
- ② Stop
- ③ Kör ner
- ④ Dra knappen eller tryck på skalan i displayen för att ställa in solavskärmningsprodukten till önskad position. Position i förhållande öppet/stängt visas 0-100 i höger hörn nedan i displayen.

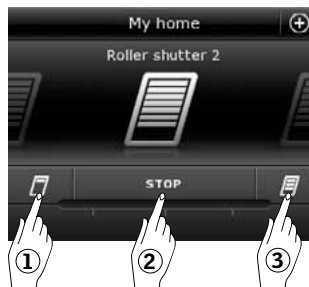

Jalusier med flera elementer

- ⑤ Tryck på ●●●.
- ⑥ Tryck på det element, du vill manövrera.
- ⑦ Tryck på "OK". Du kan nu manövrera elementet som visat ovan.



Persienner

- ① Kör upp
- ② Stopp
- ③ Kör ner
- ④ Dra knappen eller tryck på skalan i displayen för att ställa in persiennen till önskad position. Position i förhållande öppet/stängt visas 0-100 i höger hörn nedan i displayen.
- ⑤ Tryck på ↗ för att justera in hur mycket lamellerna ska vinklas.
- ⑥ Tryck på ↖ för att justera lameller uppåt.
- ⑦ Stopp
- ⑧ Tryck på ↘ för att justera lameller nedåt.
- ⑨ Dra knappen eller tryck på skalan i displayen för att justera lamellernas vinkel. Position i förhållande öppet/stängt visas 0-100 i höger hörn nedan i displayen.
- ⑩ Tryck på ↕ för att återgå till justering för persiennens position.

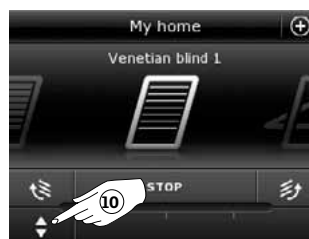

Manövrering
Grundläggande manövrering

2

Manövrering av ljus

- ① Släck
- ② Stopp
- ③ Tänd
- ④ Dra knappen eller tryck på skalan i displayen för att ställa in ljusstyrkan. Position i förhållande min/max visas 0-100 i höger hörn nedan i displayen.

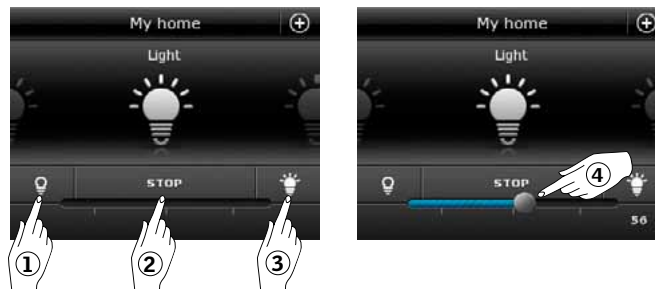

Manövrering av tänd och släck-produkter

- ① Släck
- ② Tänd

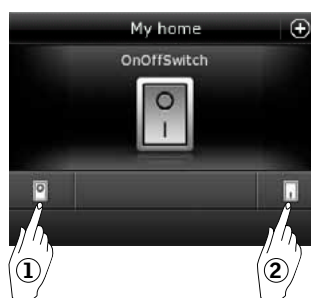

Manövrering av andra typer io-homecontrol® produkter

- ① Öppna
- ② Stopp
- ③ Stäng

Notera: Exempel visar en garageport.



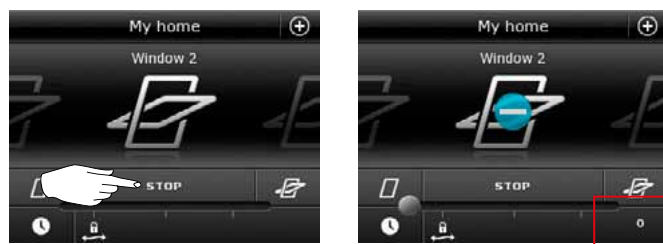

Produktposition

Genom att trycka på "STOPP" kan du i nedre höger hörn av displayen se positionen för den aktuella produkten, som visas i produktväljaren, ex. hur mycket ett fönster är öppet.



Aktivera/Hem/Nödstopp

För att förlänga livstiden på batterierna i kontrollenheten, inaktiveras displayen och går i viloläge en kort tid efter senaste beröring. Du aktiverar displayen igen genom att trycka på .

När displayen är aktiverad, tar ett tryck på  dig hem till första produkten i produktväljaren.

Genom att trycka och hålla på  minimum 3 sekunder, stoppas alla produkter.



Manövrering

Program - Användning av program

2

Ett program kan hjälpa dig till ett smartare hem.

Det kan bl.a. se till att ditt hus blir ventilerat regelbundet, att inomhustemperaturen om önskad hålls nere om dagen, och att värmeförlusten reduceras om natten.

För att få tillgång till programmen ska du trycka på ⊕ i displayens översta högra hörn.



Under "Program" hittar du de VELUX program som du kan använda med de produkter du har registrerat i din kontrollenhet. Ju fler produkter som är registrerade, desto fler VELUX program finns tillgängliga. Det finns totalt sju VELUX program.

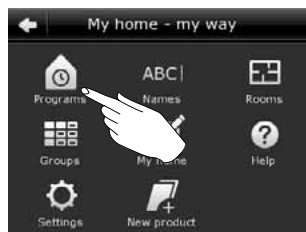

Det är tre program, som endast kör en gång när de har aktiverats.



Ventilera



God natt



God morgon

Det är fyra program, som kan köras med repetition efter en veckoplan men först när de har blivit aktiverade. Därefter slutar de att köra först efter att du avaktiverar dem. Klockan nederst till höger på ikonen anger att programmet kan inställas.



Inomhusklimat



På semester



Solavskärmning



Energibalans

Du kan dessutom skapa dina egna program. Se avsnitt *Skapa ett program*. Här kan du sätta ihop programinställningarna som du önskar.

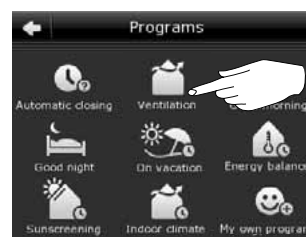

När du trycker på ett VELUX program, kan du i displayen läsa vad det innehåller. Om du vill återgå, ska du trycka på ⇐.

Om du vill aktivera ett program, ska du trycka på "Start". Om du vill ändra de enskilda inställningarna i programmet så att det passar ditt hem, ska du trycka på "Ändra".

Manövrering

Program - VELUX program

2

Använd ett program

Programmet "Ventilera" gör det lätt att öppna och stänga dina fönster.

Exempel visar hur du använder det.



Tryck på ⊕.

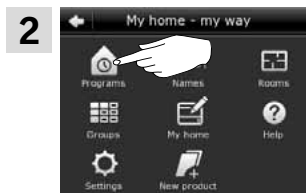

Tryck på "Program".

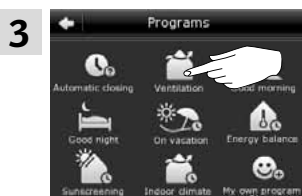

Tryck på "Ventilera".

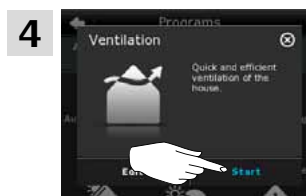

Tryck på "Start".

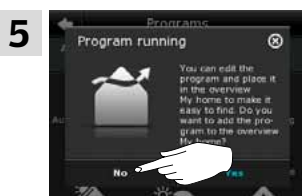

Tryck på "Nej".

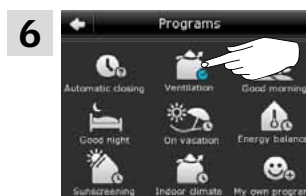

Klockan blir blå när programmet kör.
Tryck på "Ventilera" för att stoppa programmet.

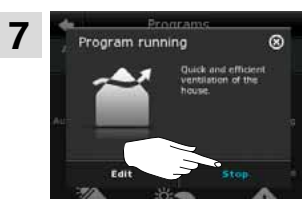

Tryck på "Stopp".



Tryck på ⏠ för att avsluta.

Varje gång du ska använda detta program, ska du trycka dig genom menyerna för att komma fram till det. Om det är ett program som du använder ofta, kan du lägga det i produktväljaren. Då har du direkt tillgång till programmet. Se avsnitt *Lägg till ett program i produktväljaren*.

Manövrering

Program - VELUX program

2

Ändra ett program

Du kan ändra inställningarna i ett program, så de passar dig bättre.

Exempel visar hur du ändrar inställningarna i programmet "Ventilera", så endast ett fönster öppnar för ventilering. Öppningen blir i gengäld desto större.

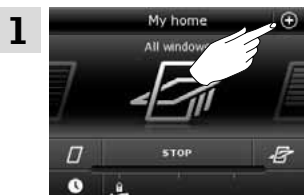

1 Tryck på ⊕.



2 Tryck på "Program".

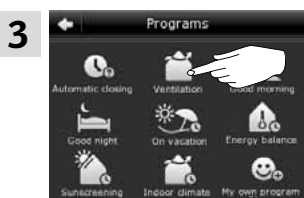

3 Tryck på "Ventilera".

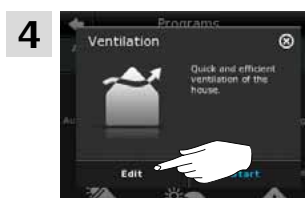

4 Tryck på "Ändra".

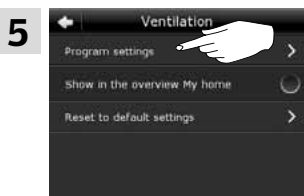

5 Tryck på "Programinställningar".

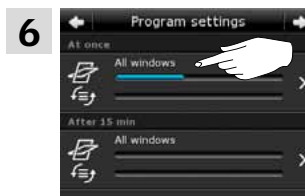

6 Tryck på "Alla fönster".

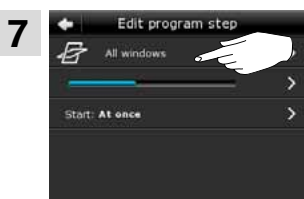

7 Tryck på "Alla fönster".



8 Avmarkera de fönster som inte ska öppnas (1). Tryck på ⇨ (2).

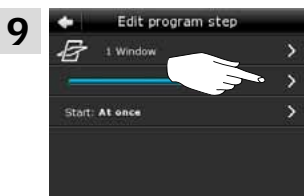

9 Tryck på knappen med den blå skalan.

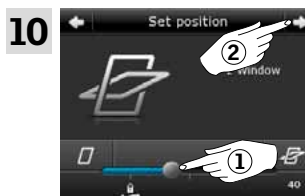

10 Dra knappen eller tryck på skalan för att öppna fönstret till önskad position. I nedersta högra hörn visas positionen från 0-100 (1). Tryck på ⇨ (2).

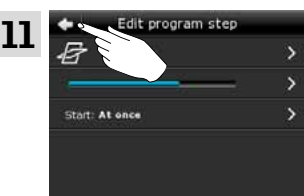

11 Tryck på ⇐.

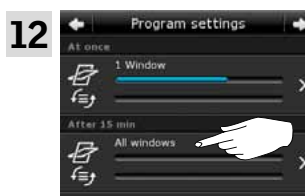

12 Tryck på "Alla fönster".

Fortsätt till nästa sida

Manövrering

Program - VELUX program

2

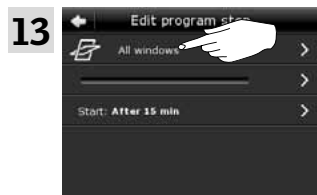

Tryck på "Alla fönster".

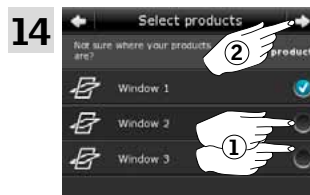

Avmarkera de fönster som inte ska stängas (1).
Tryck på ⇨ (2).

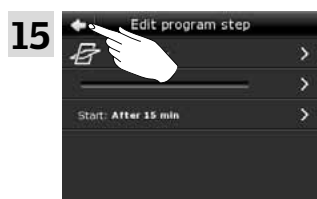

Tryck på ⇨.

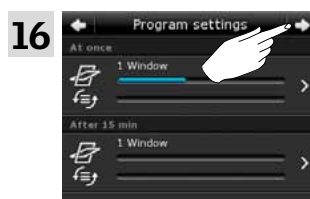

Tryck på ⇨.



Tryck på 🏠 för att avsluta.

Om det är ett program som du använder ofta, kan du lägga det i produktväljaren. Då har du direkt tillgång till programmet. Se avsnitt *Lägg till ett program i produktväljaren*.

Manövrering

Program - VELUX program

2

Lägg till ett program i produktväljaren

Du kan lägga till ett program i produktväljaren så att du har enkel tillgång till det.

Notera: Det är endast program som bara kör en gång när de aktiveras, som kan läggas till i produktväljaren. Se avsnitt *Användning av program*.

Exempel visar hur du lägger till programmet "Ventilera" i produktväljaren.



Tryck på "Ventilera".

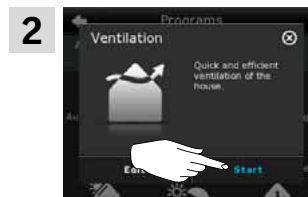

Tryck på "Start".



Tryck på "Ja".

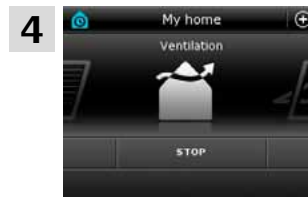

Nu ligger programmet i produktväljaren och du kan starta och stoppa det härifrån.

Tillbaka till startinställningar

Om du ångrar dina inställningar kan du alltid komma tillbaka till grundinställningarna.

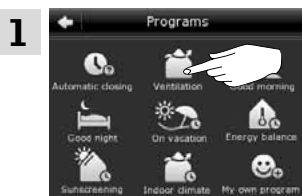

Tryck på "Ventilera".



Tryck på "Ändra".

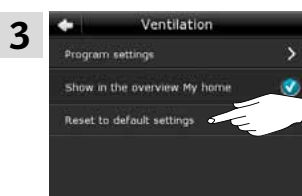

Tryck på "Ändra till grundinställningar".

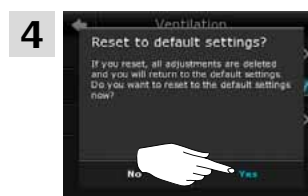

Tryck på "Ja".

Manövrering
Program - Egna program

2

Skapa ett program

Om VELUX program inte täcker dina behov, kan du skapa ett helt eget program. Du kan till exempel ha behov för ventilering under natten.

Exempel visar hur du skapar ett program som du namnger "Nattkyllning".

- Tryck på ⊕.
- Tryck på "Program".
- Tryck på "Mitt eget prog.".
- Tryck på "Skapa program".
- Tryck på "Program med tidsplan", om programmet ska upprepas fler dagar (1).
Notera: Tryck på "Program", om programmet bara ska köra här och nu.
Tryck på ⇒ (2).
- Tryck på "Lägg till produkter".
- Tryck på "Fönster" (1).
Tryck på ⇒ (2).
- Skrolla ner i displayen och markera de fönster som ska ingå i programmet (1).
Notera: Du kan se, om du har hittat rätt fönster, genom att trycka på "Hitta produkt". Se även avsnitt *Hitta produkter*.
Tryck på ⇒ (2).
- Tryck på "Ange position".
- Dra knappen eller tryck på skalan för att ställa in fönstrets öppning. I nedersta högra hörn visas positionen från 0-100 (1).
Tryck på ⇒ (2).

Manövrering
Program - Egna program

2

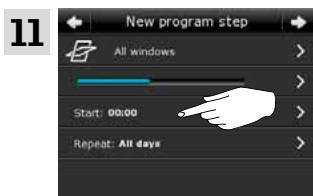

Tryck på "Start kl. 00:00".



Skrolla på hjulet för att ställa in när du önskar att fönsterna ska öppnas (1).
Tryck på "OK" (2).

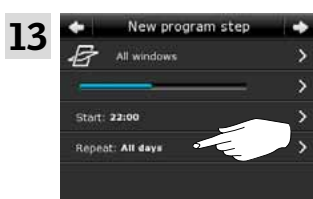

Tryck på "Upprepa: Alla dagar".

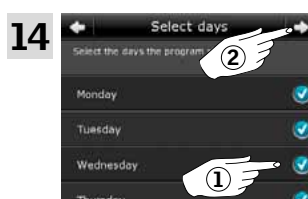

Skrolla ner i displayen och avmarkera de dagar som inte ska ingå i programmet (1).
Tryck på ⇒ (2).

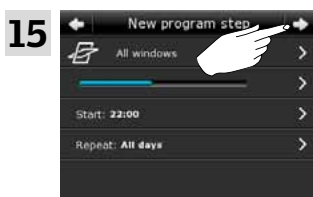

Tryck på ⇒.

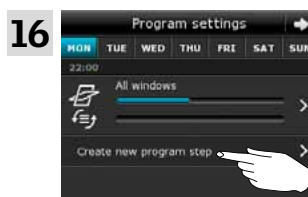

Tryck på "Skapa ett nytt programsteg" för att ställa in när fönsterna ska stängas igen.

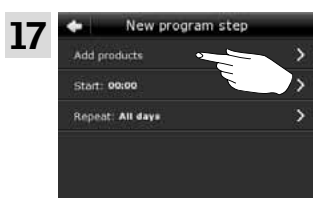

Tryck på "Lägg till produkter".

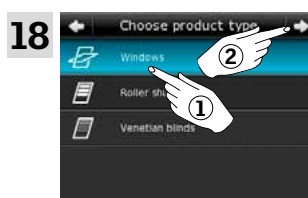

Tryck på "Fönster" (1).
Tryck på ⇒ (2).



Skrolla ner i displayen och markera de fönster som ska ingå i programmet (1).
Notera: Du kan se, om du har hittat rätt fönster, genom att trycka på "Hitta produkt". Se även avsnitt *Hitta produkter*.
Tryck på ⇒ (2).

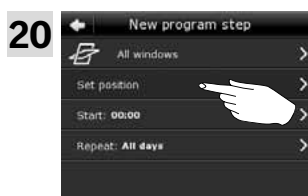

Tryck på "Ange position".

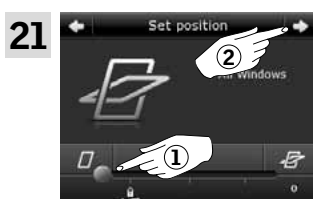

Dra knappen eller tryck på skalan för att ställa in fönstrets öppning. I nedersta högra hörn visas positionen från 0-100 (1).
Tryck på ⇒ (2).

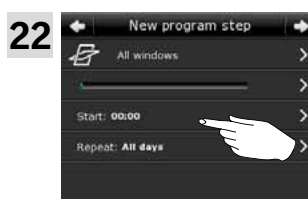

Tryck på "Start kl. 00:00".

Fortsätt till nästa sida

Manövrering
Program - Egna program

2



23 Skrolla på hjulet för att ställa in när du önskar att fönsterna ska stängas (1).
Tryck på "OK" (2).

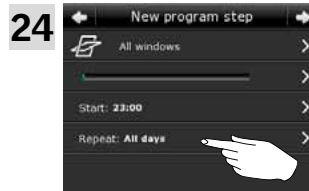

24 Tryck på "Upprepa: Alla dagar".

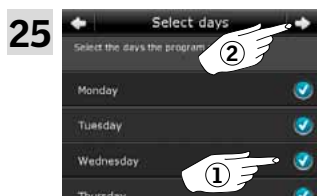

25 Skrolla ner i displayen och avmarkera de fönster som inte ska ingå i programmet (1).
Tryck på ⇨ (2).

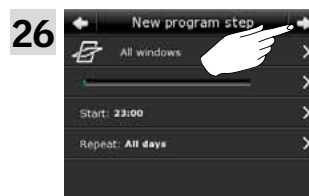

26 Tryck på ⇨.

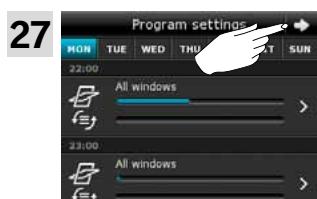

27 Tryck på ⇨.



28 Skriv det namn du önskar ge programmet, här exempel "Nattkylning" (1). Användning av tangentbord, se avsnitt *Tangentbord*.
Tryck på ⇨ (2).



29 Tryck på "Start" för att aktivera programmet.

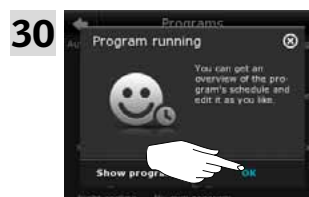

30 Tryck på "OK".

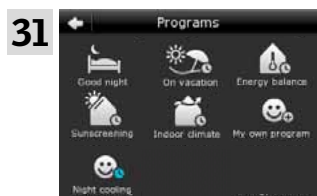

31 Programmet "Nattkylning" är nu i produktväljaren. Här kan det startas, stoppas och ändras när du önskar det. Klockan blir blå när du startar programmet.

Manövrering
Program - Egna program

2

Ändra ett program

Du kan ändra inställningarna i ett program så det passar dig bättre.

Exempel visar hur du ändrar inställningarna så Fönster 3 inte längre är med i programmet "Nattkyllning".



1 Tryck på ⊕.

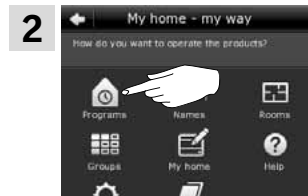

2 Tryck på "Program".



3 Tryck på "Nattkyllning".

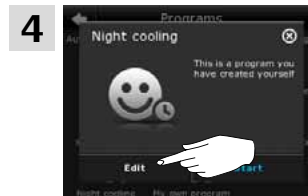

4 Tryck på "Ändra".

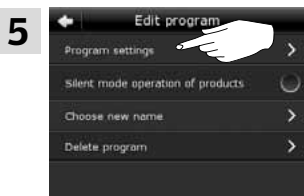

5 Tryck på "Programinställningar".

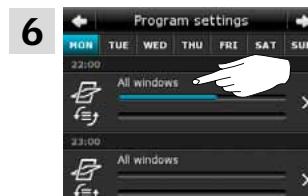

6 Tryck på "Alla fönster".

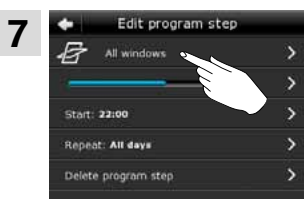

7 Tryck på "Alla fönster".



8 Avmarkera de fönster som inte ska öppnas (1).
Tryck på ⇨ (2).

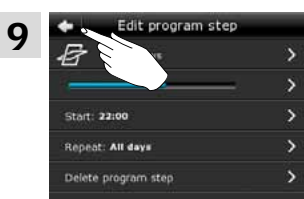

9 Tryck på ⇐.

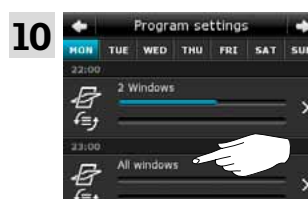

10 Tryck på "Alla fönster".

Manövrering
Program - Egna program

2

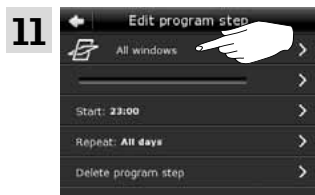

Tryck på "Alla fönster".

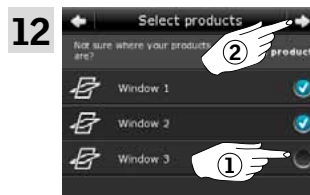

Avmarkera de fönster som inte ska stängas (1).
Tryck på ⇨ (2).

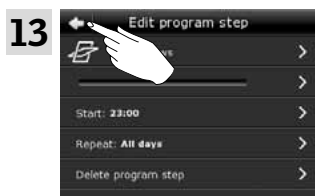

Tryck på ⇐.

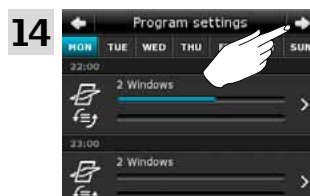

Tryck på ⇨.



Tryck på ⏠ för att avsluta.

Manövrering
Program - Egne program

2

Lägg till ett program i produktväljaren

Du kan lägga till ett program i produktväljaren så att du har enkel tillgång till det.

Notera: Det är endast program som bara kör en gång när de aktiveras, som kan läggas till i produktväljaren. Se avsnitt *Användning av program*.

Exempel visar hur du lägger till programmet "Efter matlagning" i produktväljaren.



1 Tryck på ⊕.

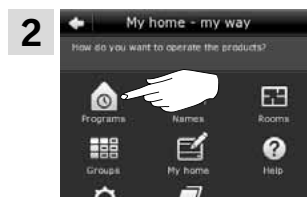

2 Tryck på "Program".

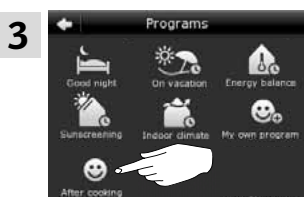

3 Tryck på "Efter matlagning".



4 Tryck på "Ändra".

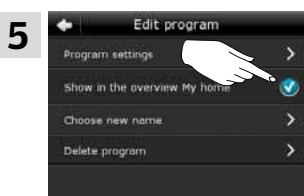

5 Markera "Visa i produktväljare".



6 Tryck på  för att avsluta.



7 Du kan nu se programmet i produktväljaren och du kan starta och stoppa det härifrån.

Manövrering
Program - Egna program

2

Namnge ett program

Du kan ändra namnet på dina egna program.

I exempel ändras namnet på programmet "Efter matlagning" till "Frisk luft".



Tryck på "Efter matlagning".



Tryck på "Ändra".

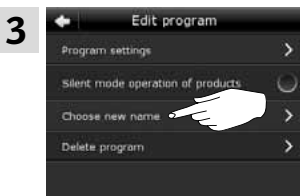

Tryck på "Välj nytt namn".



Tryck upprepade gånger på  för att radera nuvarande namn. Användning av tangentbord, se avsnitt *Tangentbord*.



Skriv det namn du vill ge programmet, här "Frisk luft" (1).
Tryck på ⇒ (2).



Tryck på "OK".



Tryck på  för att avsluta.



Du kan nu se programmet med det nya namnet i produktväljaren.

Manövrering
Program - Egna program

2

Ljudsvag manövrering

Några produkter är inställda för ljudsvag manövrering, när de aktiveras av program som kör efter veckoplan. Se också avsnitt *Användning av program*. Detta kan ex. vare en fördel om produkterna aktiveras automatiskt under natten. Notera att produkterna kör långsammare när de är inställda till ljudsvag manövrering. För att få dem till att köra snabbare igen, får du avmarkera "Ljudsvag manövrering".

Exempel visar hur du ställer in produkterna som körs av programmet "Nattkyllning", till ljudsvag manövrering.

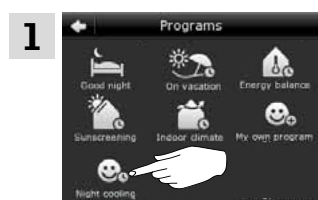

1 Tryck på "Nattkyllning".



2 Tryck på "Ändra".

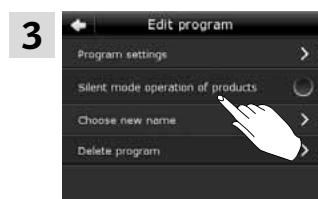

3 Tryck på "Ljudsvag manövrering av produkter".



4 Tryck på "Ja".

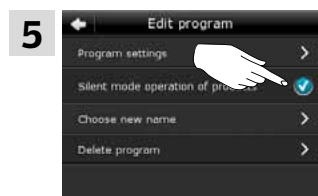

5 Markeringen visar att ljudsvag manövrering är aktiv.



6 Tryck på  för att avsluta.

Radera ett program

Om du inte längre vill använda ett av dina program, kan du radera det.

Exempel visar hur du raderar programmet "Nattkyllning".

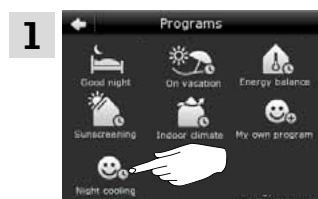

1 Tryck på "Nattkyllning".

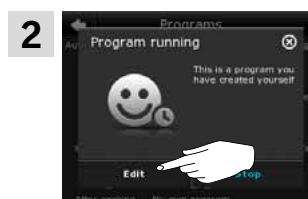

2 Tryck på "Ändra".

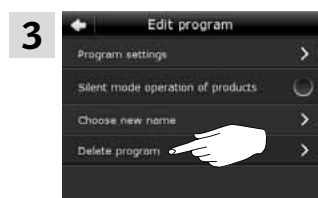

3 Tryck på "Radera program".

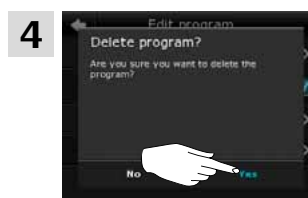

4 Tryck på "Ja".

Hitta produkter

Det kan vara svårt att skilja produkterna från varandra i produktväljaren. Om du är osäker kan du därför hitta och identifiera varje produkt. När detta är viktigt, erbjuds du funktionen "Hitta produkt".

Exempel visar hur du hittar Fönster 3 om du exempel vill ge den ett annat namn.

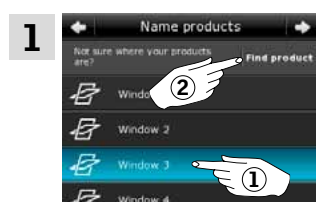

Tryck på "Fönster" (1).
Tryck på "Hitta prod." (2).

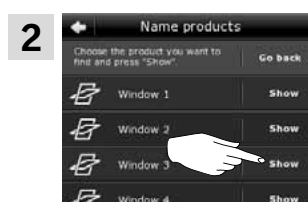

Tryck på "Visa" i raden för "Fönster 3".

Nu kör Fönster 3 fram och tillbaka så att du kan se att du har hittat rätt produkt.



Tryck på "Stopp" (1).
Tryck på "Tillbaka" (2).



Du kan nu fortsätta med exempelvis att ge fönstret ett nytt namn eller gå vidare och söka efter en annan produkt.

Tangentbord

När du vill ändra det namn som upprättas automatiskt, kan du skriva ett nytt namn med tangentbordet.

Tangentbordets funktioner:



Skiftar mellan stora och små bokstäver samt mellan siffror och specialtecken.
Skiftar mellan bokstäver och siffror.
Raderar senast skrivna tecken.

Exempel visar hur du använder tangentbordet när du vill namnge grupper och ger en grupp namnet "Grupp 1".

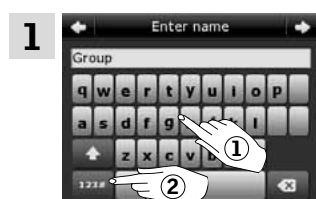



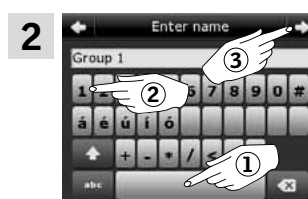







Skriv "Grupp" (1).
Tryck på "123#" för att skifta till siffror (2).

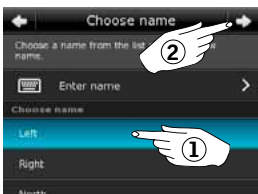

Tryck på mellanslag (1).
Skriv "1" (2).
Tryck på ⇒ för att fortsätta (3).

Namnge produkter

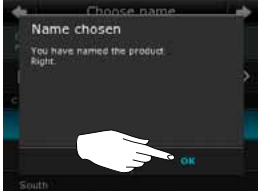
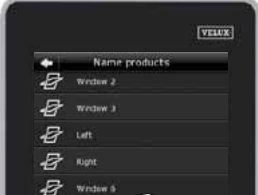
Du kan ändra namn på produkter för bättre översikt och enklare manövrering. Exempel visar hur du ändrar namn på Fönster 4 och Fönster 5 till Vänster och Höger.

- 1**  Tryck på ⊕.
- 2**  Tryck på "Namnge produkt".
- 3**  Tryck på "Fönster 4" (1).
Notera: Du kan se, om du har hittat rätt fönster genom att välja "Hitta produkt".
Se avsnitt *Hitta produkter*.
Tryck på ⇒ (2).
- 4**  Skrolla ner i displayen för att hitta ett namn i listan som du vill använda och namnge produkten. **Notera:** Du kan också välja ett helt eget namn genom att välja "Skriv namn". För användning av tangentbord, se avsnitt *Tangentbord*.
- 5**  Vælg "Vänster" (1).
Tryck på ⇒ (2).
- 6**  Tryck på "OK".
- 7**  Tryck på "Fönster 5" (1).
Tryck på ⇒ (2).
- 8**  Vælg "Höger" (1).
Tryck på ⇒ (2).
- 9**  Tryck på "OK".
- 10**  Tryck på ⏠ för att avsluta.
- 11**  I produktväljaren kan du nu se att fönsterna heter "Vänster" och "Höger".

Skapa en grupp

Har du flera produkter av samma typ så kan du manövrera dem samtidigt genom att samla dem i en grupp. Exempelvis kan du öppna och stänga alla sydvända fönster eller alla fönster i ett rum med ett enkelt tryck.

Exempel visar hur du skapar gruppen "Grupp 1" och samlar produkterna Fönster 2 och Fönster 3 i den.

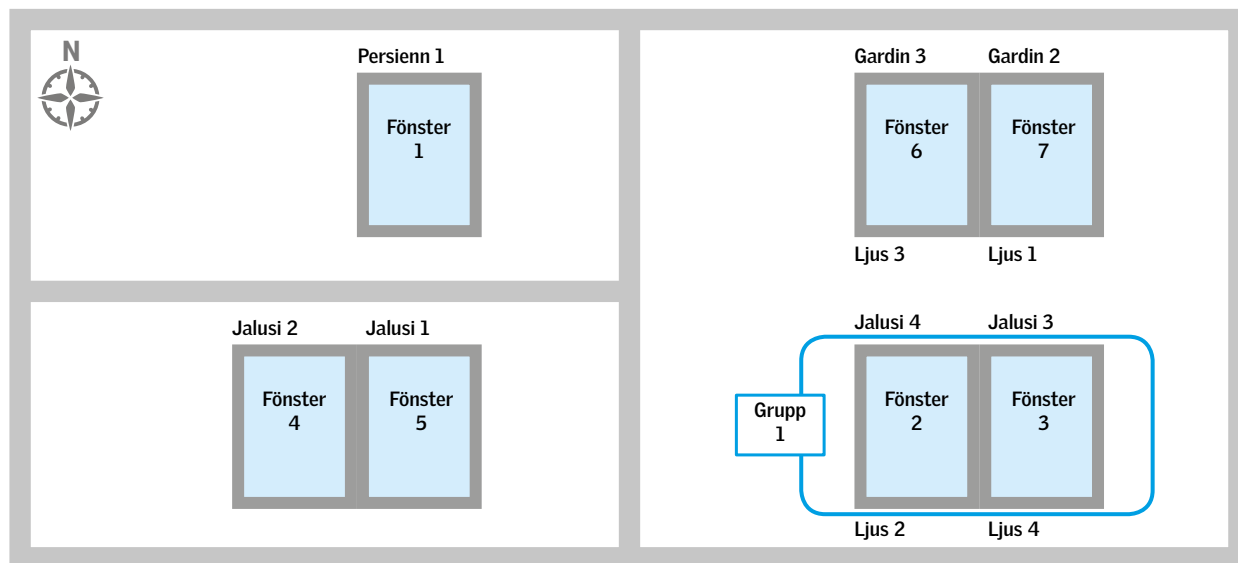

1 Tryck på ⊕.

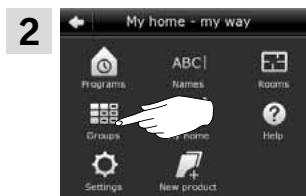

2 Tryck på "Grupper".

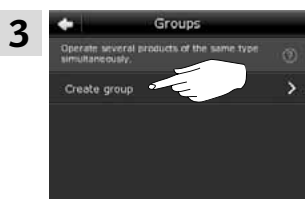

3 Tryck på "Skapa grupp".



4 Tryck på "Fönster" (1).
Tryck på ⇒ (2).



5 Skrolla ner i displayen och markera de fönster som ska ingå i gruppen (1).
Notera: Du kan se, om du har hittat rätt fönster genom att välja "Hitta produkt". Se avsnitt *Hitta produkter*.
Tryck på ⇒ (2).

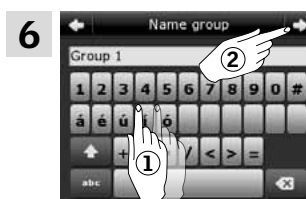

6 Skriv det namn som du vill ge gruppen, här "Grupp 1" (1).
Användning av tangentbord, se avsnitt *Tangentbord*.
Tryck på ⇒ (2).



7 Tryck på "Manövr. grupp" för att avsluta.
Notera: Tryck på "Skapa fler" för att göra fler inställningar.

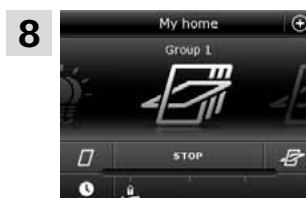

8 I produktväljaren kan du nu se gruppen "Grupp 1".

Ändra en grupp

Du kan ändra innehållet i en grupp genom att registrera eller ta bort produkter.

Exempel visar hur du registrerar Fönster 4 och Fönster 5 till gruppen "Grupp 1" som redan består av Fönster 2 och Fönster 3.

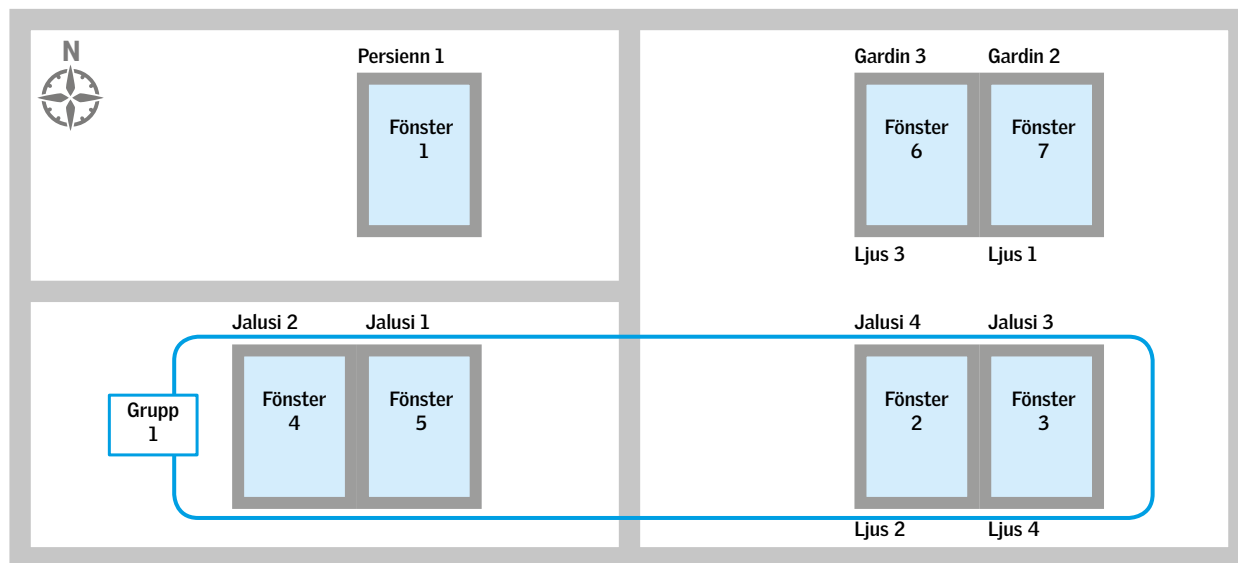

1 Tryck på ⊕.



2 Tryck på "Grupper".



3 Tryck på "Ändra grupp".



4 Tryck på "Grupp 1" (1).
Tryck på ⊕ (2).



5 Skrolla ner i displayen för att hitta de relevanta produkterna.
Notera: Du kan se, om du har hittat rätt fönster genom att välja "Hitta produkt". Se avsnitt *Hitta produkter*.



6 Markera de fönster som ska tillföras till gruppen (1).
Notera: Produkter kan tas bort från en grupp på motsvarande vis genom att avmarkera dem. Tryck på ⊖ (2).



7 Tryck på "Manövr. grupp" för att avsluta.
Notera: Tryck på "Skapa fler" för att göra fler inställningar.

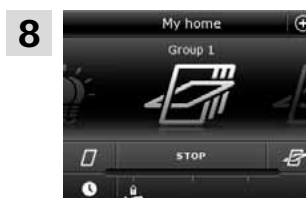

8 I produktväljaren kan du se det ändrade innehållet i gruppen "Grupp 1".

Manövrering

Smart manövrering - Grupper

2

Namnge en grupp

Du kan ändra namnet på en grupp.

Exempel visar hur du ändrar namnet på "Grupp 1" till "Sydvända fönster"



Tryck på ⊕.

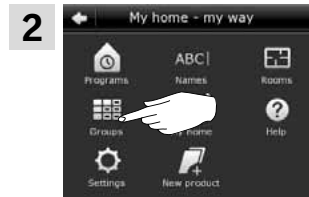

Tryck på "Grupper".

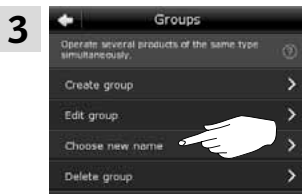

Tryck på "Välj nytt namn".

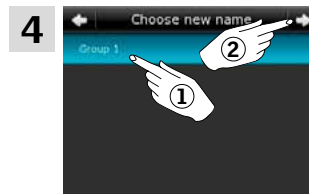

Tryck på "Gruppe 1" (1).
Tryck på ⇒ (2).



Skriv det namn du vill ge gruppen, här "Sydvända fönster" (1). Användning av tangentbord, se avsnitt *Tangentbord*.
Tryck på ⇒ (2).



Tryck på "Manövr. grupp" för att avsluta.

Notera: Tryck på "Namnge flera" för att göra fler inställningar.



I produktväljaren kan du nu se att gruppen heter "Sydvända fönster".

Manövrering

Smart manövrering - Grupper

2

Radera en grupp

Du kan radera en grupp om den inte är aktuell längre.

Exempel visar hur du raderar gruppen "Sydvända fönster".

Notera: Det är enbart gruppen som raderas. Du kan fortfarande manövrera de enskilda produkterna via produktväljaren.

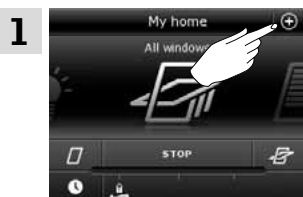

Tryck på ⊕.

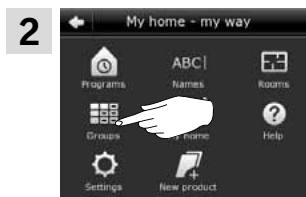

Tryck på "Grupper".



Tryck på "Radera grupp".

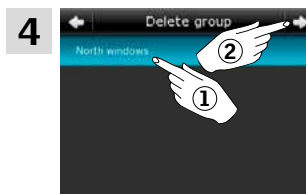

Välj den grupp, du vill radera, här "Sydvända fönster" (1).
Tryck på ⇒ (2).

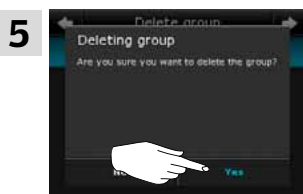

Tryck på "Ja".



Tryck på ⏠ för att avsluta.
I produktväljaren "Sydvända fönster" borttaget.
Du kan fortfarande manövrera de enskilda produkterna via produktväljaren.

Manövrering
Smart manövrering - Rum

2

Skapa ett rum

Du kan skapa rum som motsvarar rummen i ditt hem och placera dina VELUX produkter i dem. På så vis blir det enklare att hitta och manövrera produkterna.

Exempel visar hur du väljer "Sovrum" och placerar produkterna Fönster 4 och Fönster 5 i det.

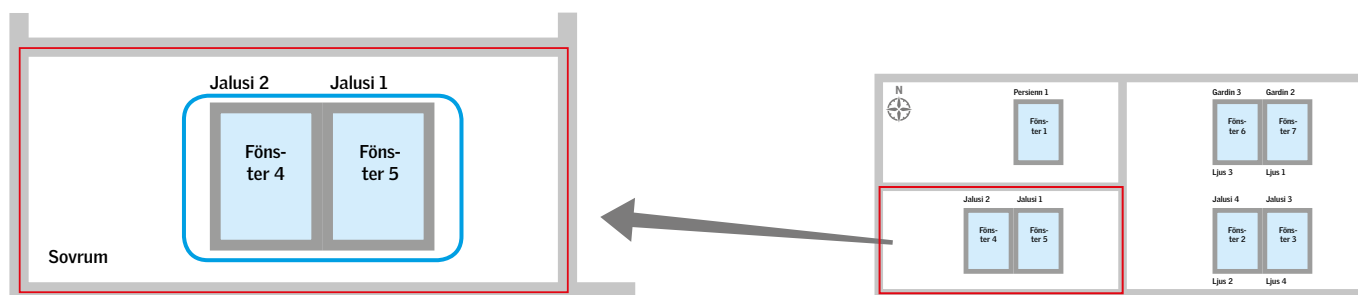

1 Tryck på ⊕.

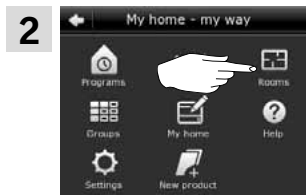

2 Tryck på "Rum".

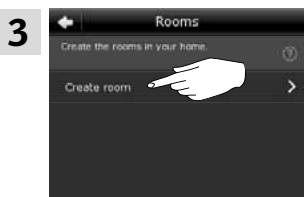

3 Tryck på "Skapa rum".

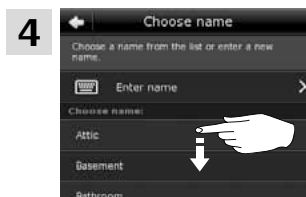

4 Skrolla ner i displayen för att hitta det namn i listan som du vill ge rummet.

Notera: Du kan också välja ett helt eget namn genom att välja "Skriv namn". För användning av tangentbord, se avsnitt *Tangentbord*.



5 Välj "Sovrum" (1).
Tryck på ⇒ (2).



6 Skrolla ner i displayen och markera de fönster som är i rummet (1).

Notera: Du kan se, om du har hittat rätt fönster genom att välja "Hitta produkter". Se avsnitt *Hitta produkter*.
Tryck på ⇒ (2).



7 Tryck på "Manövr. rum" för att avsluta.
Notera: Tryck på "Skapa fler" för att göra fler inställningar.



8 I produktväljaren kan du nu se rummet "Sovrum".

Manövrering
Smart manövrering - Rum

2

Ändra ett rum

Du kan ändra innehållet i ett rum genom att tillföra eller ta bort produkter.
Exempel visar hur du lägger till Jalousi 1 och Jalousi 2 till rummet "Sovrum" som redan består av Fönster 4 och Fönster 5.

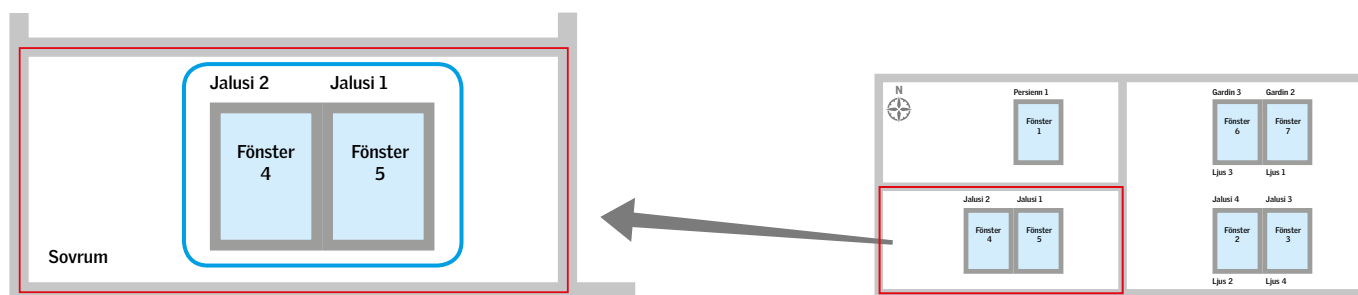

1 Tryck på ⊕.

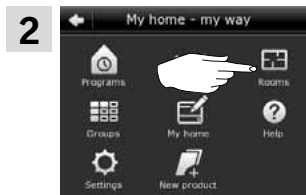

2 Tryck på "Rum".

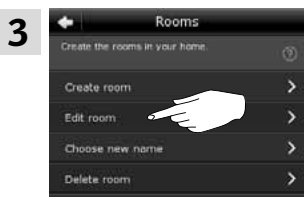

3 Tryck på "Ändra rum".



4 Tryck på "Sovrum" (1).
Tryck på ⇨ (2).



5 Skrolla ner i displayen för att hitta de jalousier som finns i rummet.

Notera: Du kan se, om du har hittat rätt jalousi genom att välja "Hitta produkt". Se avsnitt *Hitta produkter*.

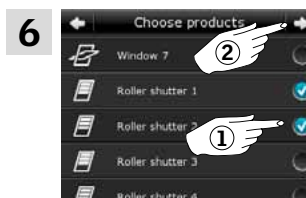

6 Markera de jalousier som ska läggas till rummet (1).
Notera: Produkter kan tas bort från en grupp på motsvarande vis genom att avmarkera dem.
Tryck på ⇨ (2).



7 Tryck på "Manövr. rum" för att avsluta.

Notera: Tryck på "Ändra fler" för att göra fler inställningar.



8 I produktväljaren kan du se ändringarna i rummet "Sovrum".

Manövrering
Smart manövrering - Rum

2

Namnge ett rum

Du kan ändra namnet på ett rum.

Exempel visar hur du ändrar namnet "Sovrum" till "Barnrum".



1 Tryck på ⊕.

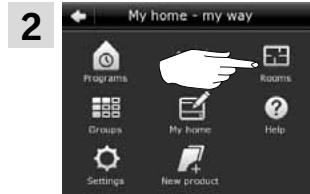

2 Tryck på "Rum".

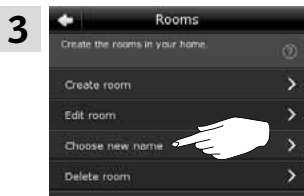

3 Tryck på "Välj nytt namn".

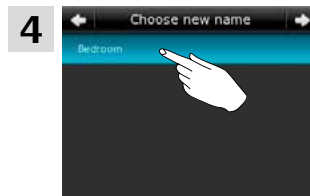

4 Tryck på "Sovrum" (1).
Tryck på ⇨ (2).

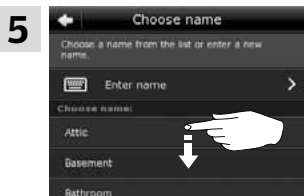

5 Skrolla ner i displayen för att hitta det namn i listan som du vill ge rummet.
Notera: Du kan också välja ett helt eget namn genom att välja "Skriv namn". För användning av tangentbord, se avsnitt *Tangentbord*.



6 Välj "Barnrum" (1).
Tryck på ⇨ (2).



7 Tryck på "Manövr. rum" för att avsluta.
Notera: Tryck på "Namnge fler" för att göra fler inställningar.



8 I produktväljaren kan du se att rummet heter "Barnrum".

Manövrering
Smart manövrering - Rum

2

Radera ett rum

Du kan radera ett rum om det inte är aktuellt längre.

Exempel visar hur du raderar rummet "Barnrum".

Notera: Det är enbart rummet som raderas. Du kan fortfarande manövrera de enskilda produkterna via produktväljaren.



Tryck på ⊕.

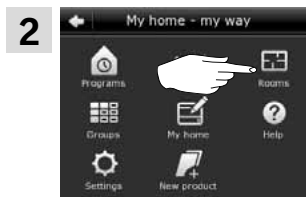

Tryck på "Rum".



Tryck på "Radera rum".



Tryck på det rum du vill radera, här "Barnrum" (1).
Tryck på ⇒ (2).

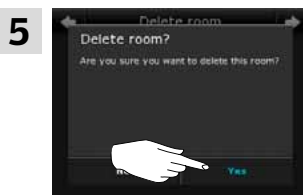

Tryck på "Ja".



Tryck på ⌂ för att avsluta.



I produktväljaren är rummet "Barnrum" borttaget. Du kan fortfarande manövrera de enskilda produkterna via produktväljaren.

Manövrering











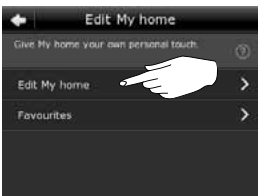

Smart manövrering - Favoriter

2

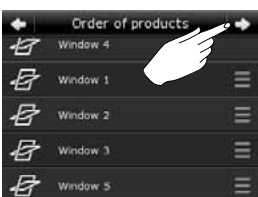
Ändra ordning i produktväljaren

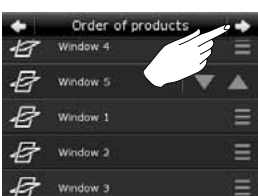
Om det är några produkter, grupper eller program som du använder mer än andra, kan det vara en fördel att få dem presenterade i en annan ordning i produktväljaren.

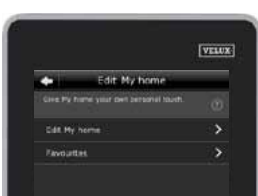
Exempel visar hur du får produkterna Fönster 4 och Fönster 5 till att stå först i produktväljaren.

- 1**  Tryck på ⊕.
- 2**  Tryck på "Mitt hem".
- 3**  Tryck på "Produktordning".
- 4**  Skrolla ner displayen för att hitta önskad produkt, här Fönster 4.
Notera: Du kan se om du har hittat rätt fönster genom att välja "Hitta produkt". Se avsnitt *Hitta produkter*.
- 5**  Tryck på ≡.
- 6**  Tryck på ▲ tre gånger i rad för att flytta upp Fönster 4 före Fönster 1.
- 7**  Tryck på ⇨.
- 8**  Utför punkt 5 och 6 för Fönster 5, så kommer det till att stå under Fönster 4.
- 9**  Tryck på ⇨.
- 10**  Tryck på "OK".
- 11**  Tryck på ⏠ för att avsluta.
- 12**  Fönster 4 och Fönster 5 står nu först i produktväljaren.

Manövrering

Smart manövrering - Favoriter

2

Ändra favoriter

Med funktionen "Favoriter" kan du få presenterat de produkter, grupper och/eller program i produktväljaren, som du använder mest. Du kan när som helst välja att se alla dina produkter, grupper och/eller program igen.

Exempel visar hur du väljer Fönster 4 och Fönster 5 som favoriter. Dessa blir då de enda produkterna som visas i produktväljaren. Detta kan exempelvis vara aktuellt om kontrollenheten endast ska användas i det rum där Fönster 4 och Fönster 5 är placerade.

- 1** 

Tryck på ⊕.
- 2** 

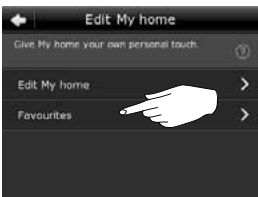
Tryck på "Mitt hem".
- 3** 

Tryck på "Favoriter".
- 4** 

Tryck på "Ändra Favoriter".
- 5** 

Som utgångspunkt är alla produkter valda som favoriter. Tryck på ✓ för att avmarkera alla de produkter som inte ska vara favoriter.
- 6** 

Tryck på ⇨, när endast de produkter som ska vara favoriter, kvarstår som markerade. Här Fönster 4 och Fönster 5.
- 7** 

Tryck på 🏠 för att avsluta.
- 8** 

I produktväljaren ser du nu endast Fönster 4 och Fönster 5.



Om du vill kunna se alla produkter igen, ska du i punkt 7 avmarkera "Visa Favoriter".

Manövrering

Manövrering utan användning av kontrollenhet

2

Manuell manövrering av pivåhängt fönster

Ditt pivåhängda fönster kan öppnas och stängas manuellt. Om fönstret är öppet ska du stänga det med kontrollenheten.

- Öppna fönstret genom att vrida när handtaget/griplisten.
- Stäng fönstret igen genom att skjuta upp handtaget/griplisten.

Notera: Om du har öppnat fönstret manuellt, ska du också stänga det manuellt för att därefter kunna använda kontrollenheten. Detsamma gäller för att få programmen till att köra automatiskt igen (ex. om det börjar regna).

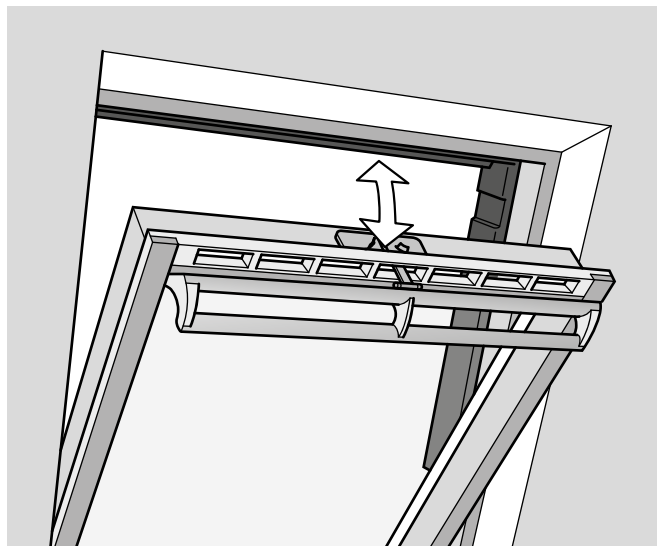

Manövrering

Manövrering utan användning av kontrollenhet

2

Stängning av pivåhängt fönster vid strömbortfall eller urladdat batteri

Vid strömbortfall kan du stänga ditt pivåhängda fönster manuellt genom att koppla av kedjan på fönstrets ventilationsklaff.

Det finns två tillvägagångssätt beroende på fönstermodell och om fönstrets ventilationsklaff ser ut som **A** eller **B**. Se nedan hur du kopplar av kedjan på den ventilationsklaff som är på din fönstermodell.

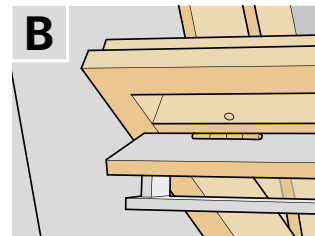
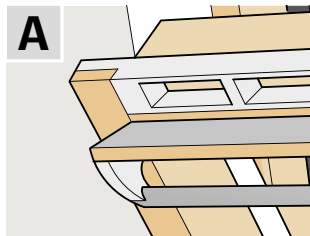

A

Fönstrets ventilationsklaff ser ut som **A**:

- 1) Koppla av kedjan genom att trycka på utlösarknappen på ventilationsklaffens beslag.
- 2) Montera av ventilationsklaffens beslag.
- 3) Vik kedjan som visat och stäng ventilationsklaffen till ventilationsläge.

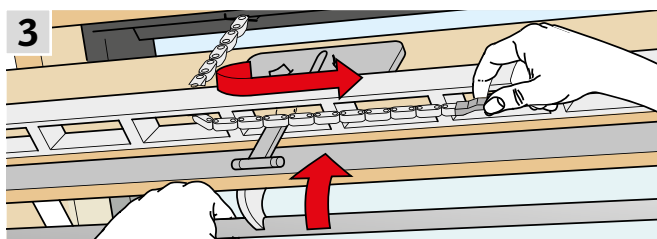
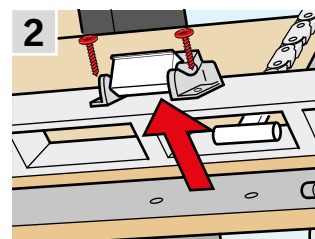
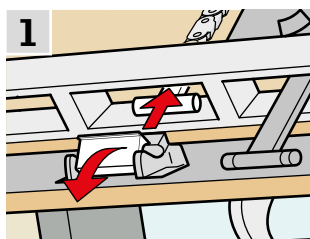

B

Fönstrets ventilationsklaff ser ut som **B**:

- 1) Koppla av kedjan genom att trycka på utlösarknappen på ventilationsklaffens beslag.
- 2) Vik kedjan som visat och stäng fönstret manuellt.

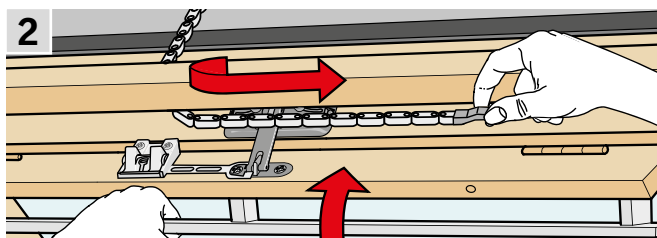
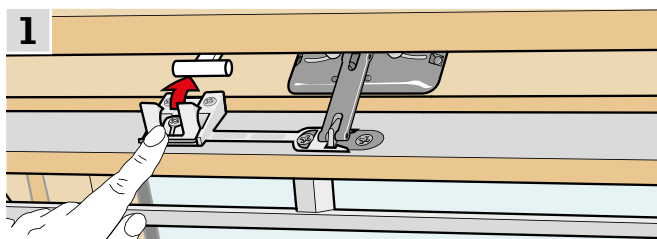

När strömmen är tillbaka/batteriet är laddat, ska du koppla kedjan igen.

- 1) Öppna fönstret manuellt och vik ut kedjan.
- 2) Återmontera ventilationsklaffens beslag om ventilationsklaffen ser ut som **A**.
- 3) Kör in kedjan genom att trycka kort på testknappen.
- 4) Stäng fönstret manuellt.

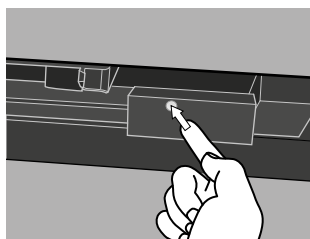

Manövrering

Manövrering utan användning av kontrollenhet

2

Stängning av fönster vid förlorad kontrollenhet

Om du har förlorat din kontrollenhet kan fönstret stängas genom att trycka på fönstermotorns testknapp. Se nedan hur du, beroende på fönstermodell, stänger ett fönster utan att använda kontrollenheten.

Pivåhängda fönster

- 1) Koppla av kedjan som visat på föregående sida **A**, **B**.
- 2) Tryck kort på fönstermotorns testknapp **C**.
- 3) Stäng fönstret manuellt.

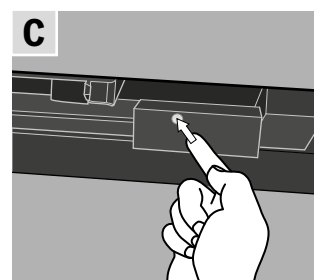
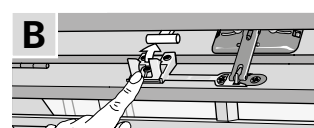
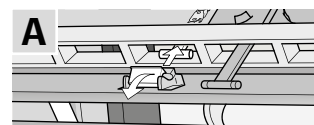
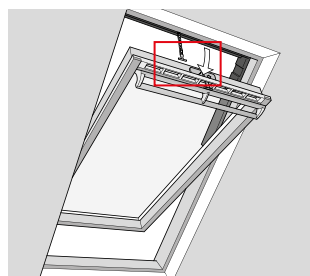

Takfönsterkupoler

- 1) Ta försiktigt bort skyddsproppen.
- 2) Tryck kort på fönstermotorns testknapp i hålet.

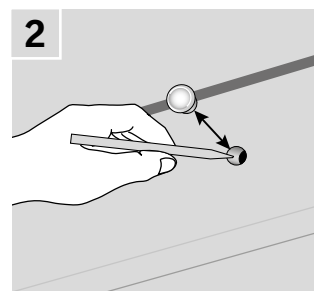
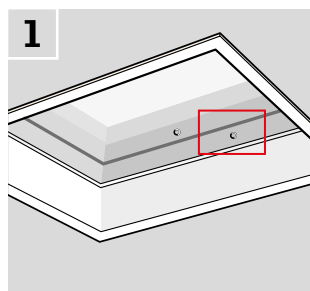

Topphängda fönster

- 1) Ta av locket på fönstermotorn.
- 2) Tryck kort på fönstermotorns testknapp.

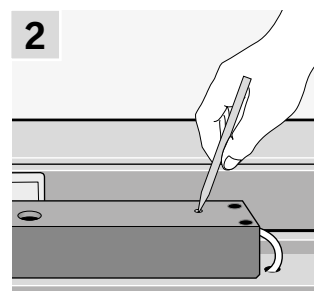
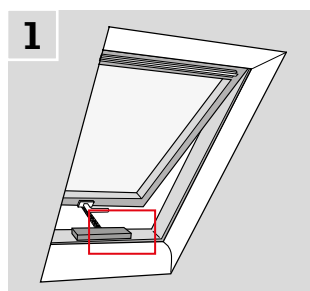

Inställningar

Uppstart av nytt VELUX system

3

Startprocedur

Innan du kan manövrera dina VELUX produkter, måste du först registrera dem i kontrollenheten.

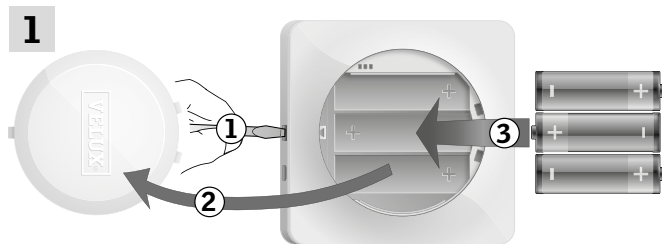

Ta bort batterilocket genom att trycka på knappen med en skruvmejsel som visat i illustrationen (1), (2). Sätt i batterier (typ AA/LR6) (3).



Skrolla på hjulet i riktning med pilarna för att välja språk (1). Tryck på ⇒ (2).

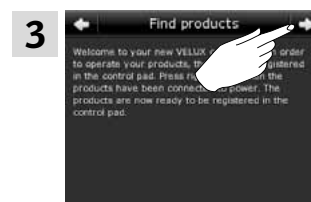

Föl instruktionerna på displayen och tryck på ⇒, när du är klar.



Tryck på ⇒, när kontrollenheten har hittat **alla** produkter. **Notera:** Tryck på "Sök igen", om kontrollenheten **inte** hittade **alla** produkter. Följ därefter instruktionerna på displayen. Gå till avsnitt *Om startproceduren misslyckas*, om kontrollenheten fortfarande inte kan hitta alla produkter, även om de är anslutna elektriskt.

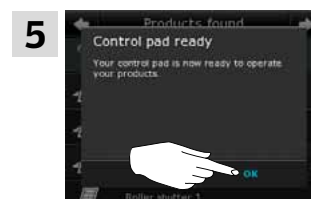

Tryck på "OK".

Om startproceduren misslyckas

Om vissa produkter inte kan hittas av kontrollenheten, kan de förberedas för registrering genom att återställas manuellt till fabriksinställningarna.

Notera: Återställda produkter kan inte manövreras förrän de blir registrerade igen. Se avsnitt *Startprocedur*.

Det finns flera tillvägagångssätt, allt beroende på fönstertyp.

Pivåhängda fönster

- 1) Öppna fönstret manuellt (om fönstret redan är öppet, ska du först stänga det genom att trycka på testknappen på fönstermotorn).
- 2) Tryck på testknappen på fönstermotorn i minst 10 sekunder. Fönstermotorn och fönstrets andra elektriska produkter kör kortvarigt fram och tillbaka. Ev. karmbelysning kommer att blinka kort.

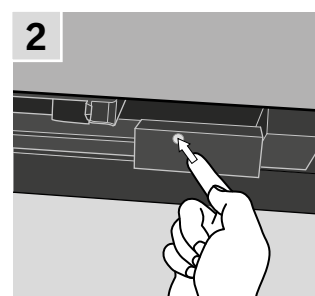
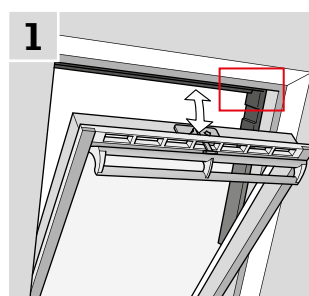

Takfönsterkupoler

- 1) Ta försiktigt bort skyddsproppen.
- 2) Tryck på testknappen i hålet i minst 10 sekunder. Fönstermotorn och fönstrets andra elektriska produkter kör kortvarigt fram och tillbaka.

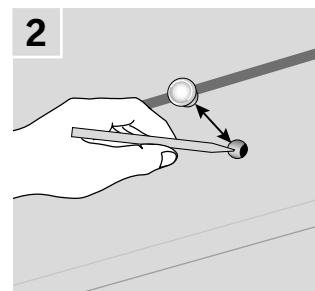
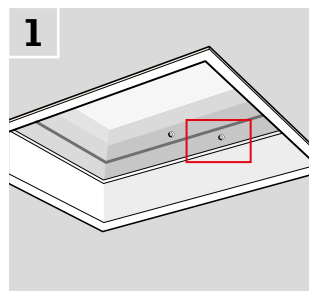

Inställningar
Utbyggnad av ditt VELUX system

3

Registrera produkter i kontrollenheten

Du kan manövrera upp till 200 produkter, exempelvis elektriska takfönster, jalousier och gardiner, genom att registrera dem i din kontrollenhet.

Exempel visar hur du genom att följa vägledningen, lägger till fler produkter i kontrollenheten.



Tryck på ⊕.

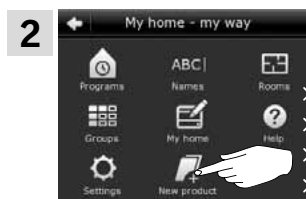

Tryck på "Ny produkt".



Tryck på "Registrera produkter".

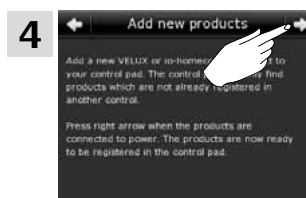

Tryck på ⇒.



Tryck på ⇒, när kontrollenheten har hittat produkterna.
Nu kan du manövrera de nya produkterna.

Inställningar

Utbyggnad av ditt VELUX system - Registrera ytterligare manöverenhet

3

Registrera en manöverenhet i ditt system, som redan manövreras med en VELUX INTEGRA® kontrollenhet KLR 200

Om du vill manövrera dina VELUX produkter med flera manöverenheter, kan du kopiera innehållet som du har registrerat i din kontrollenhet KLR 200 till andra manöverenheter.

Notera: Om du har skapat egna program eller ändrat standardprogrammen, kopieras dessa inte till den andra enheten.

I översikten nedan hittar du den manöverenhet som du vill tillföra till ditt VELUX system.



VELUX INTEGRA®
kontrollenhet KLR 200
(3LR A02)
Sida 41-42



VELUX INTEGRA®
styrenhet KRX 100
(3LF D02)
Sida 43-45

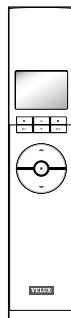

VELUX INTEGRA®
fjärrkontroll utan display
(3UR B01)
Sida 46

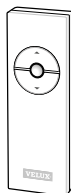

VELUX INTEGRA®
väggströmbrytare KLI 110
(3LI D01)
Sida 47



VELUX INTEGRA®
interface KLF 050
monterad i annan
brytare/kontakt
(3LF D50)
Sida 48

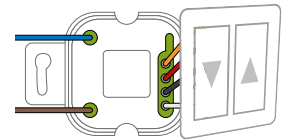

VELUX INTEGRA®
interface KLF 100
(3LF D01)
Sida 49-50

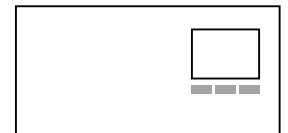

Annan typ av io-homecontrol®
manöverenhet
Sida 51-52



Inställningar

Utbyggnad av ditt VELUX system - Registrera ytterligare manöverenhet

3

Registrera en VELUX INTEGRA® kontrollenhet KLR 200 i ditt system, som redan manövreras med en kontrollenhet KLR 200

Vägledningen nedan visar hur du kopierar innehållet från kontrollenhet KLR 200 till den andra kontrollenheten.

Den manöverenhet som ska **skicka** en kopia, kallas **A**.
Den manöverenhet som ska **motta** en kopia, kallas **B**.

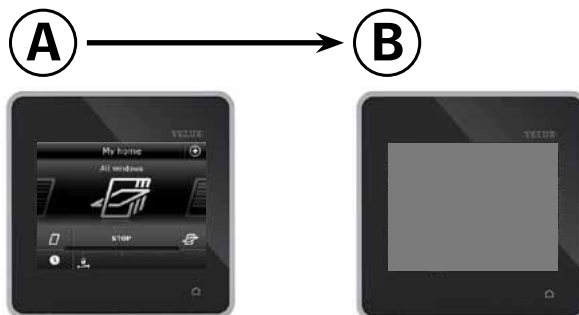

Utför först punkt 1-4 med manöverenhet **A**, som ska **skicka** en kopia.



Tryck på ⊕.

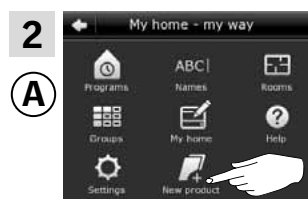

Tryck på "Ny produkt".



Tryck på "Kopiera kontrollenhet".

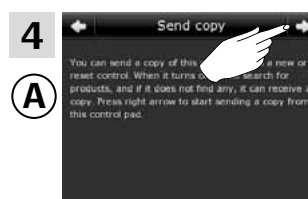

Tryck på ⇒.

Fortsätt till nästa sida

Inställningar

Utbyggnad av ditt VELUX system - Registrera ytterligare manöverenhet

3

Du har nu två minuter till att utföra punkt 5-10 med manöverenhet (B), som ska **motta** en kopia.

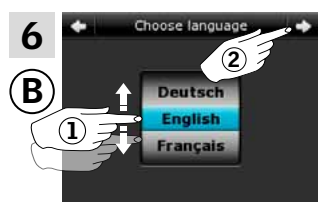
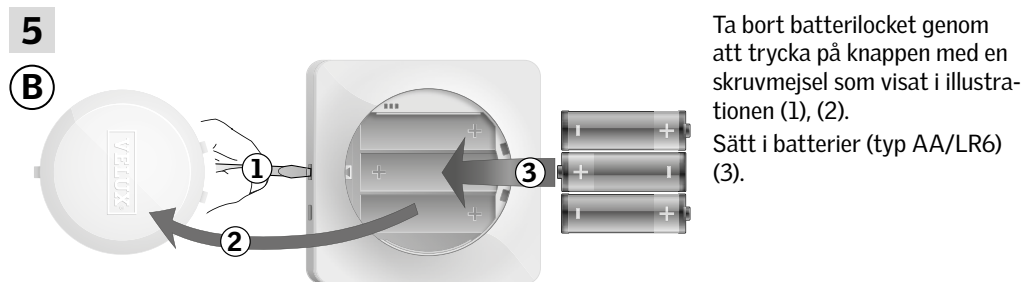

Välj språk (1).
Tryck på ⇒ (2).

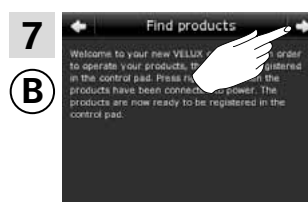

Föl instruktionerna på displayen och tryck på ⇒, när du är klar.



Tryck på "Motta kopia".

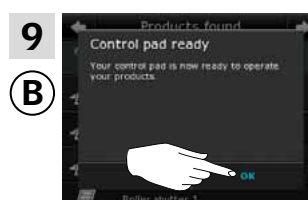

Tryck på "OK".



Tryck på ⏠ på bägge kontrollenheter för att avsluta.

Inställningar

Utbyggnad av ditt VELUX system - Registrera ytterligare manöverenhet

3

Registrera en VELUX INTEGRA® styrenhet KRX 100 i ditt system, som redan manövreras med en kontrollenhet KLR 200

Vägledningen nedan visar hur du kopierar innehållet från kontrollenhet KLR 200 till styrenheten. Se också vägledningen för styrenheten.

Den manöverenhet som ska **skicka** en kopia, kallas **A**.
Den manöverenhet som ska **motta** en kopia, kallas **B**.

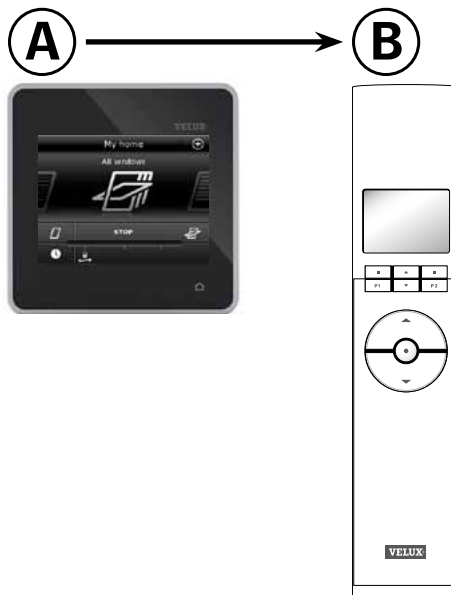

Utför först punkt 1-3 med manöverenhet **B**, som ska **motta** en kopia.

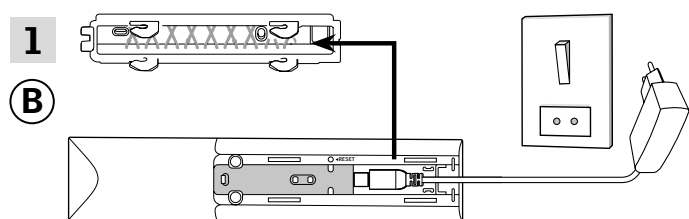

Anslut nätspänning:

Styrenhetens bakstycke tas av enligt bild. Stickkontakten från adaptorn klickas i styrenheten, och bakstycket monteras på igen. Adaptorn kan härefter anslutas till nätspänning.

Notera: Styrenheten sparar de valda inställningarna, även om nätspänningen bryts. Därför rekommenderar vi att vänta med att väggmontera styrenheten, tills dess att solavskärmningsprodukterna och sensorerna är registrerade i styrenheten. Datum och tid sparas dock bara i 30 sekunder efter att nätspänningen bryts.

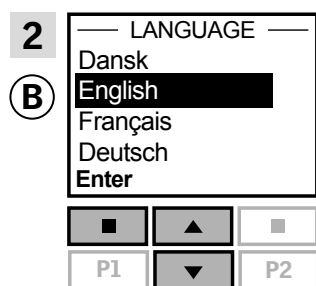

Välj språk:
Tryck på för att markera önskat språk.
Tryck på "Välj" för att bekräfta ditt val.

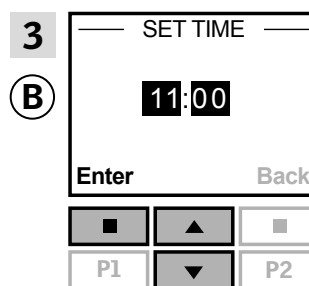

Inställning av tid första gången styrenheten tas i bruk:

Tryck på för att ställa minuter.
Tryck på "Välj" för att ändra till timmar.
Tryck på för att ställa timmar.
Tryck på "Välj" för att bekräfta ditt val.

Inställningar

Utbyggnad av ditt VELUX system - Registrera ytterligare manöverenhet

3

3

Förbered sensorer och registrera dem i styrenheten.

Notera: Du har 10 minuter till att utföra punkt 4-8.

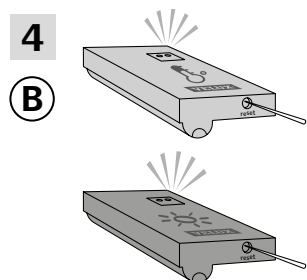

Förbered sensorerna för registrering:
Tryck på knappen i botten av sensorn med ett spetsigt föremål i minst 5 sekunder tills att dioden börjar blinka.

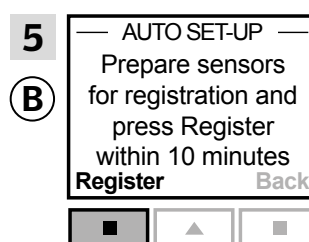

Registrera sensorerna i styrenheten:
Tryck på **Reg.** för att registrera sensorer.

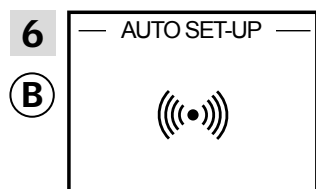

Registrering pågår. Det kan ta ett par minuter.

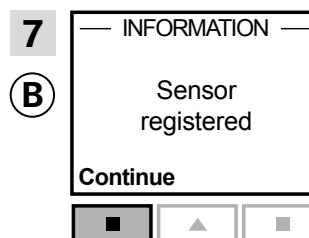

Displayen visar "Sensor registrerad" när sensorerna är registrerade.
Tryck på **Fortsätt** för att gå vidare.

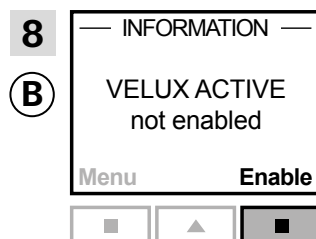

Displayen visar att programmet VELUX ACTIVE inte är aktiverat.
Tryck på **Aktivera** för att starta registreringen av solavskärmningsprodukter i styrenheten.



Tryck **inte** på "Reg." före solavskärmningsprodukterna är klara via manöverenheten.

Utför punkt 10-12 med manöverenhet **(A)**, som ska **skicka** en kopia.

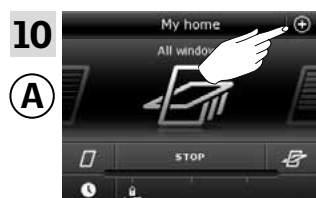

Tryck på **+**.

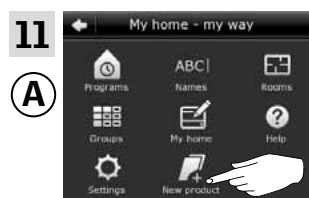

Tryck på "Ny produkt".



Tryck på "Kopiera kontroll-enhet".

Fortsätt till nästa sida

Inställningar

Utbyggnad av ditt VELUX system - Registrera ytterligare manöverenhet

3

Du har nu två minuter till att utföra punkt 13-14.

13 Tryck på ⇒.

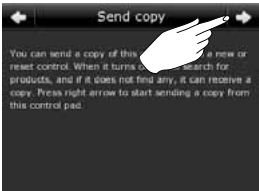
(A) 

14 Tryck på  "Reg." i styrenheten för att starta registreringen.

(B) 

15 Registrering pågår. Det kan ta ett par minuter.

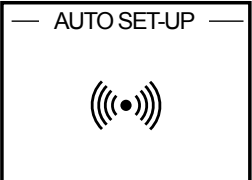
(B) 

16 Displayen visar att programmet VELUX ACTIVE är aktiverat. Om displayen visar att programmet VELUX ACTIVE inte är aktiverat, hänvisas ni till avsnitt *Startprocedur, Invändiga solavskärmningsprodukter*, i bruksanvisningen för styrenheten.

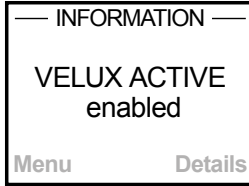
(B) 

17 Displayen visar programläge inklusive aktuell temperatur och tid.

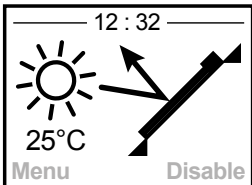
(B) 

18 Tryck på  för att avsluta.

(A) 

Inställningar

Utbyggnad av ditt VELUX system - Registrera ytterligare manöverenhet

3

Registrera en VELUX INTEGRA® fjärrkontroll utan display i ditt system, som redan manövreras med en kontrollenhet KLR 200

Vägledningen nedan visar hur du kopierar innehållet från kontrollenhet KLR 200 till fjärrkontrollen utan display. Se även vägledningen för fjärrkontrollen.

Den manöverenhet som ska **skicka** en kopia, kallas **A**.
Den manöverenhet som ska **motta** en kopia, kallas **B**.

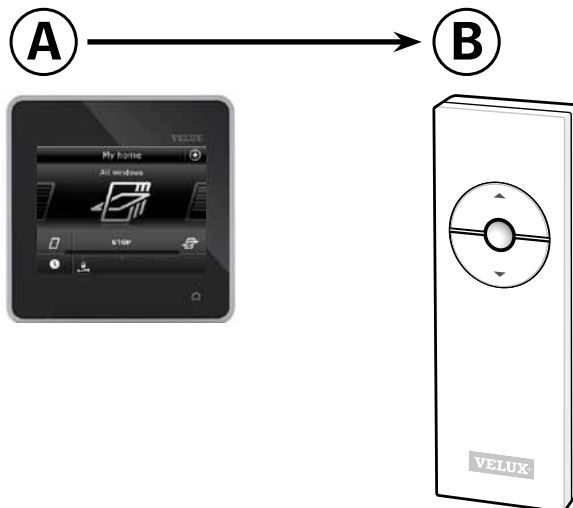

Utför först punkt 1-5 med manöverenhet **A**, som ska **skicka** en kopia.



Tryck på ⊕.

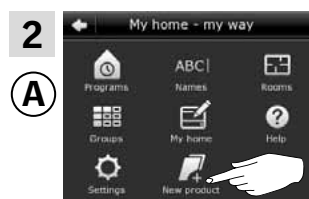

Tryck på "Ny produkt".



Tryck på "Förbered envägsmanöverenhet".



Tryck på "Lägg till produkter".



Skrolla ner i displayen och välj den produkt du vill registrera (1).
Notera: Du kan se, om du har hittat rätt fönster genom att välja "Hitta produkter". Se avsnitt *Hitta produkter*.
Tryck på ⇒ (2).

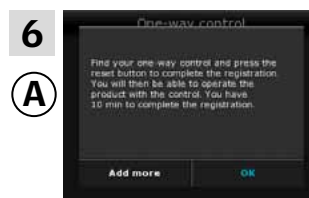

Utför häfterter punkt 7 med manöverenhet **B**, som ska **motta** en kopia.

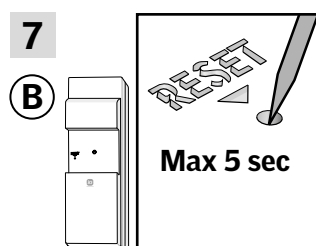

Tryck kort på RESET-knappen på baksidan med ett spetsigt föremål för att registrera den nya produkten.
Du kan nu manövrera den valda produkten med manöverenhet **B**.



Tryck på ⏏ för att avsluta.
Notera: Om du vill registrera fler produkter, ska du välja "Lägg till flera" och upprepa punkt 5-8.

Inställningar

Utbyggnad av ditt VELUX system - Registrera ytterligare manöverenhet

3

Registrera en VELUX INTEGRA® fjärrkontroll utan display i ditt system, som redan manövreras med en kontrollenhet KLR 200

Vägledningen nedan visar hur du kopierar innehållet från kontrollenhet KLR 200 till väggströmbrytaren. Se även vägledningen för väggströmbrytaren.

Den manöverenhet som ska **skicka** en kopia, kallas (A).
Den manöverenhet som ska **motta** en kopia, kallas (B).

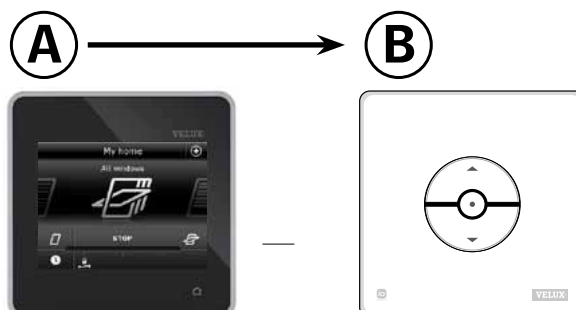

Utför först punkt 1-5 med manöverenhet (A), som ska **skicka** en kopia.



Tryck på +.

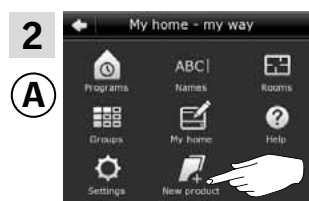

Tryck på "Ny produkt".



Tryck på "Förbered envägsmanöverenhet".



Tryck på "Lägg till produkter".



Skrolla ner i displayen och välj den produkt du vill registrera (1).
Notera: Du kan se, om du har hittat rätt fönster genom att välja "Hitta produkt". Se avsnitt *Hitta produkter*.
Tryck på ⇒ (2).



Utför härefter punkt 7 med manöverenhet (B), som ska **motta** en kopia.

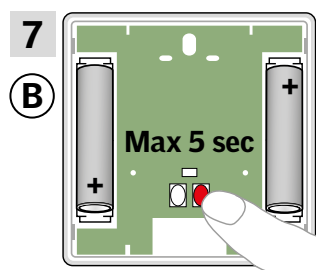

Tryck kort på RESET-knappen på baksidan för att registrera den nya produkten.
Du kan nu manövrera den valda produkten med manöverenhet (B).



Tryck på ⏪ för att avsluta.
Notera: Om du vill registrera fler produkter, ska du välja "Lägg till flera" och upprepa punkt 5-8.

Inställningar

Utbyggnad av ditt VELUX system - Registrera ytterligare manöverenhet

3

Registrera en VELUX INTEGRA® interface KLF 050 monterad i annan brytare/kontakt i ditt system, som redan manövreras med en kontrollenhet KLR 200

Vägledningen nedan, visar hur du kopierar innehållet från kontrollenhet KLR 200 till interfacet monterad i annan brytare/kontakt. Se även vägledningen för interfacet.

Den manöverenhet som ska **skicka** en kopia, kallas **A**.
Den manöverenhet som ska **motta** en kopia, kallas **B**.

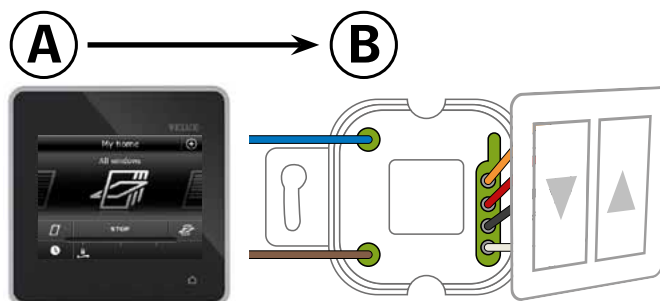

Utför först punkt 1-5 med manöverenhet **A**, som ska **skicka** en kopia.



Tryck på +.

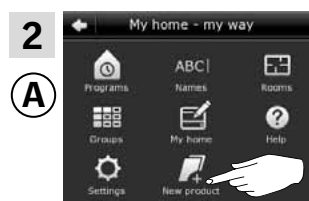

Tryck på "Ny produkt".



Tryck på "Förbered envägsmanöverenhet".



Tryck på "Lägg till produkter".



Skrolla ner i displayen och välj den produkt du vill registrera (1).
Notera: Du kan se, om du har hittat rätt fönster genom att välja "Hitta produkt". Se avsnitt *Hitta produkter*.

Tryck på ⇒ (2).



Utför härefter punkt 7 med manöverenhet **B**, som ska **motta** en kopia.

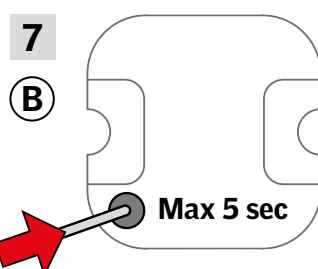

Tryck kort på RESET-knappen på baksidan med ett spetsigt föremål för att registrera den nya produkten.

Du kan nu manövrera den valda produkten med **B**.



Tryck på **△** för att avsluta.
Notera: Om du vill registrera fler produkter, ska du välja "Lägg till flera" och upprepa punkt 5-8.

Inställningar

Utbyggnad av ditt VELUX system - Registrera ytterligare manöverenhet

3

Registrera en VELUX INTEGRA® interface KLF 100 i ditt system, som redan manövreras med en kontrollenhet KLR 200

Vägledningen nedan visar hur du kopierar innehållet från kontrollenhet KLR 200 till interfacet. Se även vägledningen för interfacet.

Den manöverenhet som ska **skicka** en kopia, kallas **A**.
Den manöverenhet som ska **motta** en kopia, kallas **B**.

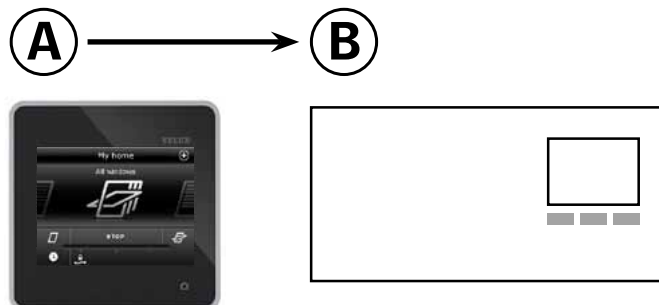

Utför först punkt 1 med manöverenhet **B**, som ska **motta** en kopia.



Följ anvisningen för interfacet till det avsnitt var meny punkt **H** är markerat.

Utför häfter punkt 2-4 med manöverenhet **A**, som ska **skicka** en kopia.



Tryck på **+**.

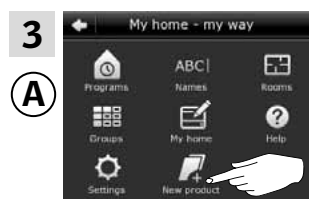

Tryck på "Ny produkt".



Tryck på "Kopiera kontrollenhet".

Inställningar

Utbyggnad av ditt VELUX system - Registrera ytterligare manöverenhet

3

Du har nu två minuter till att utföra punkt 5-6.

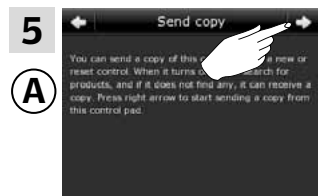

Tryck på ⇒.

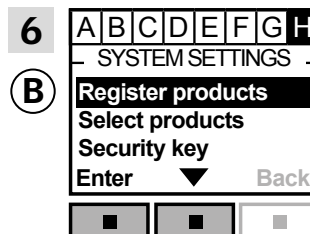

Tryck på ▢ ▼ för att markera "Registrera produkter".

Tryck på ▢ "Acceptera" för att bekräfta ditt val.

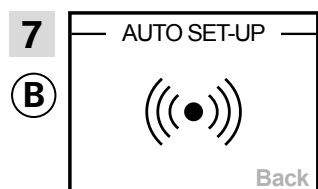

Automatisk registrering är i gång. Registreringen kan ta upp till en minut.

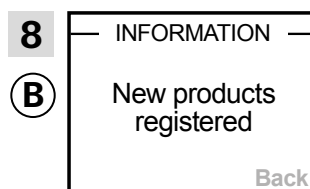

Displayen visar, att den/de nya produkt(erna) har registrerats.

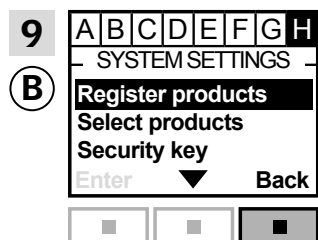

Tryck på ▢ "Tillbaka" för att avsluta.

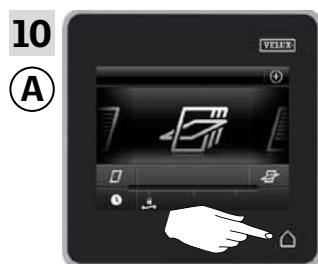

Tryck på ◀ för att avsluta.

Inställningar

Utbyggnad av ditt VELUX system - Registrera ytterligare manöverenhet

3

Registrera en annan typ io-homecontrol® manöverenhet i ditt system, som redan manövreras med en kontrollenhet KLR 200

Vägledningen nedan visar hur du kopierar innehållet från kontrollenhet KLR 200 till den andra io-homecontrol® manöverenheten. Se även vägledningen för manöverenheten.

Den manöverenhet som ska **skicka** en kopia, kallas (A).
Den manöverenhet som ska **motta** en kopia, kallas (B).

Vägledningen är uppdelad i två avsnitt:

Vägledning för envägs-manöverenheter  markerad med denna symbol på produkten

Vägledning för tvåvägs-manöverenheter  markerad med denna symbol på produkten

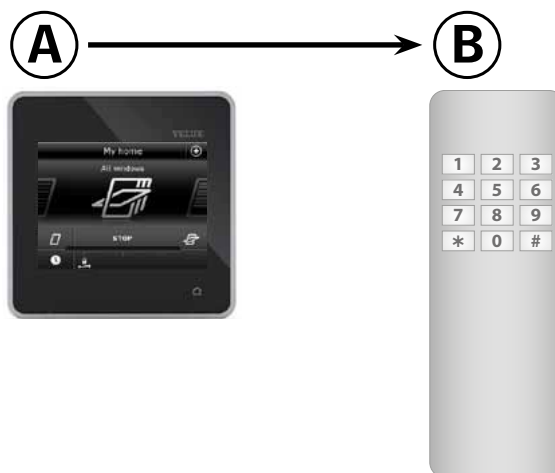

Envägs-manöverenheter

Utför först punkt 1-5 med manöverenhet (A), som ska **skicka** en kopia.

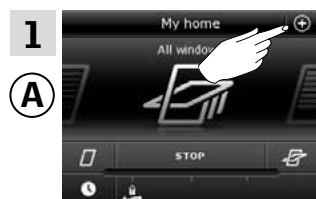

Tryck på ⊕.

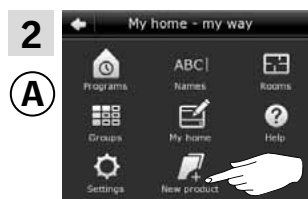

Tryck på "Ny produkt".

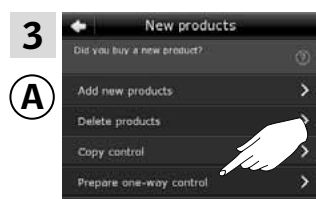

Tryck på "Förbered envägs-manöverenhet".



Tryck på "Lägg till produkter".



Skrolla ner i displayen och välj den produkt du vill registrera (1).
Notera: Du kan se, om du har hittat rätt fönster genom att välja "Hitta produkter". Se avsnitt *Hitta produkter*.
Tryck på ⇨ (2).



Du har nu 10 minuter till att utföra punkt 6 med manöverenhet (B), som ska **motta** en kopia.

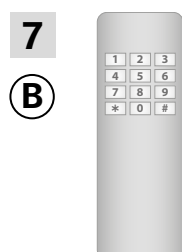

Se vägledningen för manöverenhet (B).



Tryck på ⏠ för att avsluta.

Fortsätt på nästa sida

Inställningar

Utbyggnad av ditt VELUX system - Registrera ytterligare manöverenhet

3

Tvåvägs-manöverenheter

Utför först punkt 1-4 med manöverenhet **(A)**, som ska **skicka** en kopia.



Tryck på +.

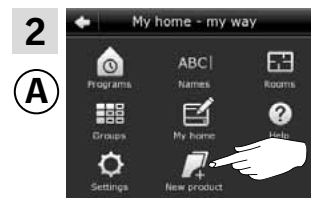

Tryck på "Ny produkt".



Tryck på "Kopiera kontroll-enhet".

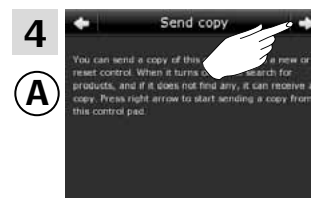

Tryck på ⇒.

Du har nu två minuter till att utföra punkt 5 med manöverenhet **(B)**, som ska **motta** en kopia.

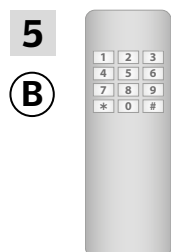

Se vägledning för manöverenhet **(B)**. Se eventuellt också avsnittet *Gemensam manövrering av io-homecontrol® produkter (generisk konfiguration)*.

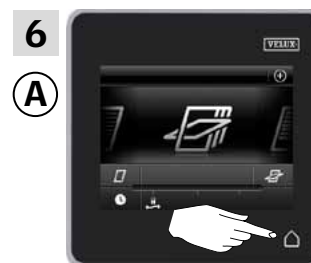

Tryck på  för att avsluta.

Inställningar

Utbyggnad av ditt VELUX system - Registrera ytterligare manöverenhet

3

Registrera en VELUX INTEGRA® kontrollenhet KLR 200 i ditt system, som redan manövreras med en annan manöverenhet

Om du vill manövrera dina VELUX produkter med flera manöverenheter, kan innehållet i din befintliga manöverenhet kopieras till din nya kontrollenhet KLR 200.

Notera: Om du har skapat egna program eller ändrat standardprogrammen, kopieras dessa inte till din nya kontrollenhet.

I översikten nedan hittar du den manöverenhet som redan manövrerar ditt system.



VELUX INTEGRA®
fjärrkontroll KLR 100
(3LR A01)
Sida 54-55



VELUX INTEGRA®
styrenhet KRX 100
(3LF D02)
Sida 56-57

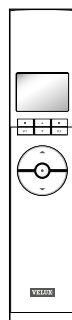

VELUX INTEGRA®
fjärrkontroll utan display
(3UR B01)
Sida 58-59

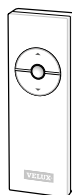

VELUX INTEGRA®
väggströmbrytare KLI 110
(3LI D01)
Sida 60-61



VELUX INTEGRA®
interface KLF 050
monterad i annan
brytare/kontakt
(3LF D50)
Sida 62-63

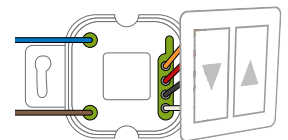

VELUX INTEGRA®
interface KLF 100
(3LF D01)
Sida 64-65

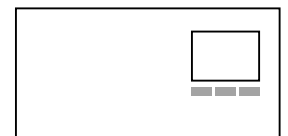

Anden type io-homecontrol®
manöverenhet
Sida 66-67



Inställningar

Utbyggnad av ditt VELUX system - Registrera ytterligare manöverenhet

3

Registrera en VELUX INTEGRA® kontrollenhet KLR 200 i ditt system, som redan manövreras med en fjärrkontroll KLR 100

Vägledningen nedan visar hur du kopierar innehållet från den fjärrkontrollen du redan har, till kontrollenhet KLR 200. Se även vägledningen för fjärrkontrollen.

Den manöverenhet som ska **skicka** en kopia, kallas **A**.
Den manöverenhet som ska **motta** en kopia, kallas **B**.

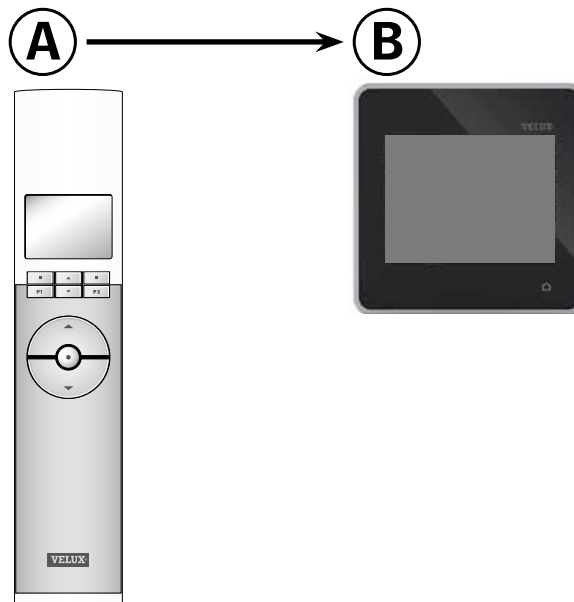

Utför först punkt 1-3 med manöverenhet **A**, som ska **skicka** en kopia.

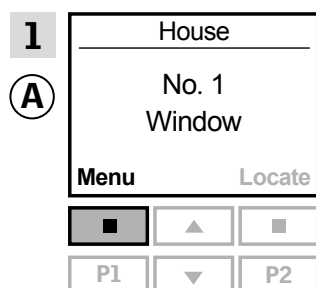

Tryck på "Meny".

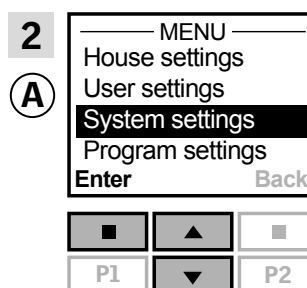

Tryck på för att markera "Systeminställning".
Tryck på "Välj" för att bekräfta ditt val.

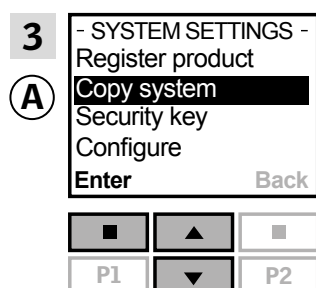

Tryck på för att markera "Kopiera system".
Tryck på "Välj" för att bekräfta ditt val.

Fortsätt på nästa sida

Inställningar

Utbyggnad av ditt VELUX system - Registrera ytterligare manöverenhet

3

Du har nu två minuter till att utföra punkt 4-8 med manöverenhet (B), som ska **motta** en kopia.

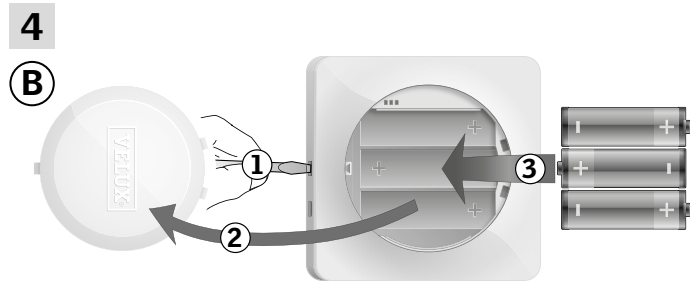

Ta bort batterilocket genom att trycka på knappen med en skruvmejsel som visat i illustrationen (1), (2). Sätt i batterier (typ AA/LR6) (3).



Välj språk (1).
Tryck på ⇒ (2).

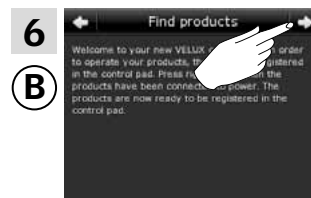

Föl instruktionerna på displayen och tryck på ⇒, när du är klar.



Tryck på "Motta kopia".



Tryck på "OK".

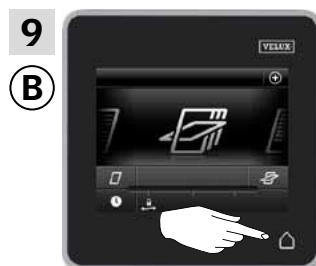

Tryck på ⏠ för att avsluta.

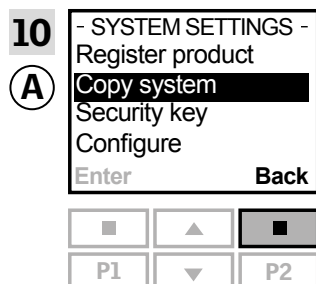

Tryck på [Copy] för att avsluta.

Inställningar

Utbyggnad av ditt VELUX system - Registrera ytterligare manöverenhet

3

Registrera en VELUX INTEGRA® kontrollenhet KLR 200 i ditt system, som redan manövreras med en fjärrkontroll KLR 100

Vägledningen nedan visar hur du kopierar innehållet från den styrenheten du redan har, till kontrollenhet KLR 200. Se även vägledningen för styrenheten.

Den manöverenhet som ska **skicka** en kopia, kallas (A).
Den manöverenhet som ska **motta** en kopia, kallas (B).

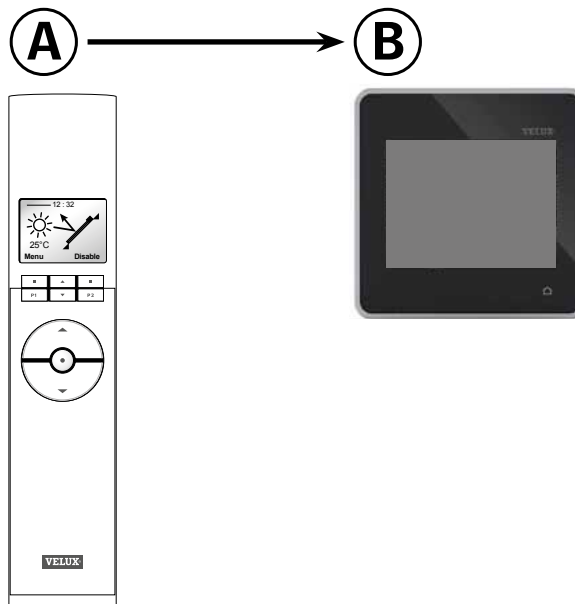

Utför först punkt 1-3 med manöverenhet (A), som ska **skicka** en kopia.

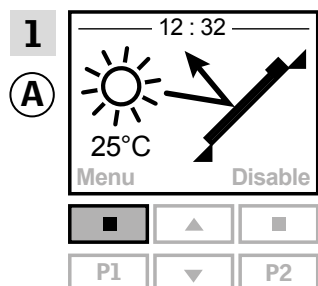

Tryck på "Meny".

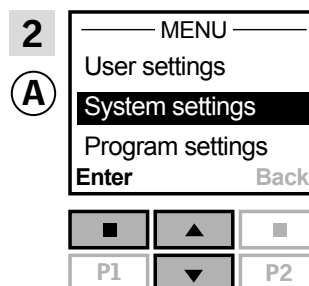

Tryck på för att markera "Systeminställning".

Tryck på "Välj" för att bekräfta ditt val.

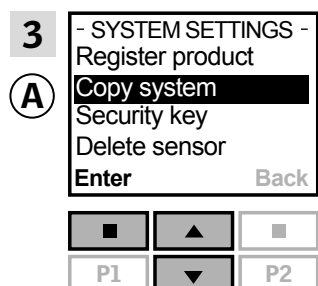

Tryck på för att markera "Kopiera system".

Tryck på "Välj" för att bekräfta ditt val.

Fortsätt på nästa sida

Inställningar

Utbyggnad av ditt VELUX system - Registrera ytterligare manöverenhet

3

Du har nu två minuter till att utföra punkt 4-8 med manöverenhet (B), som ska **motta** en kopia.

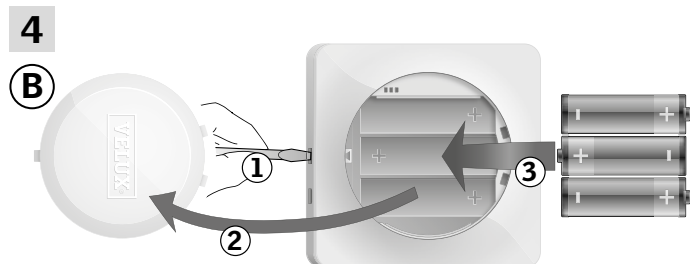

Ta bort batterilocket genom att trycka på knappen med en skruvmejsel som visat i illustrationen (1), (2). Sätt i batterier (typ AA/LR6) (3).



Välj språk (1).
Tryck på ⇒ (2).

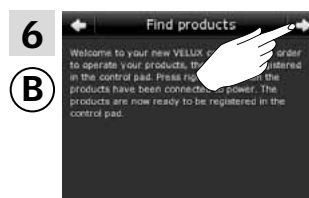

Föl instruktionerna på displayen och tryck på ⇒, när du är klar.



Tryck på "Motta kopia".

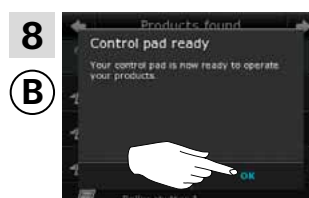

Tryck på "OK".

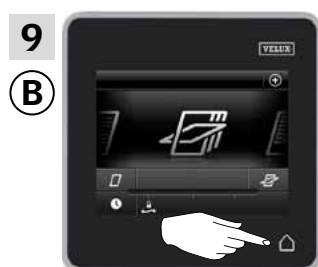

Tryck på ⏠ för att avsluta.

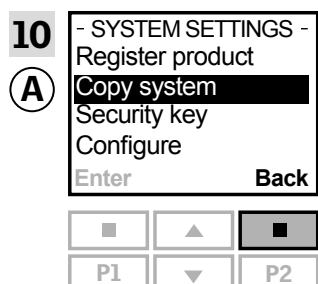

Tryck på ⏠ "Tillbaka" för att avsluta.

Inställningar

Utbyggnad av ditt VELUX system - Registrera ytterligare manöverenhet

3

Registrera en VELUX INTEGRA® kontrollenhet KLR 200 i ditt system, som redan manövreras med en VELUX INTEGRA® fjärrkontroll utan display

Vägledningen nedan visar hur du kopierar innehållet från den fjärrkontrollen utan display du redan har till kontrollenhet KLR 200. Se även vägledningen för fjärrkontrollen.

Den manöverenhet som ska **skicka** en kopia, kallas **A**.
Den manöverenhet som ska **motta** en kopia, kallas **B**.

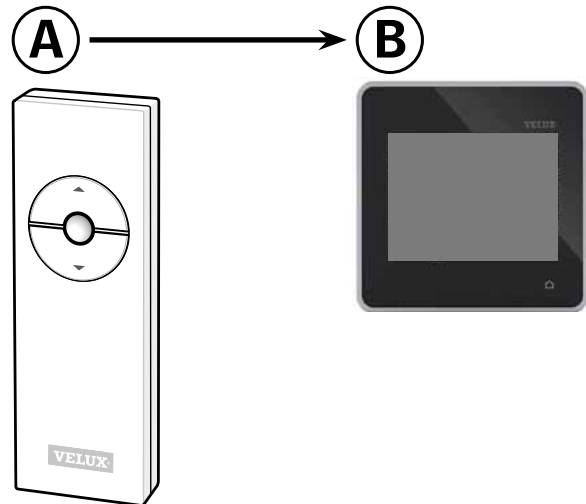

Utför först punkt 1-3 med manöverenhet **A**, som ska **skicka** en kopia.

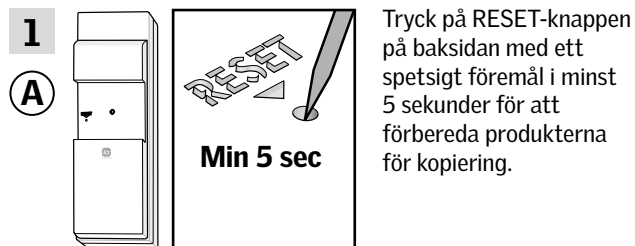

Du har nu två minuter till att utföra punkt 2-7 med manöverenhet **B**, som ska **motta** en kopia.

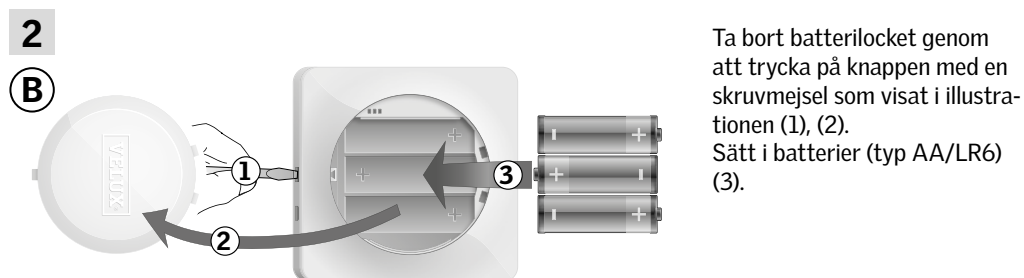

Fortsätt på nästa sida

Inställningar

Utbyggnad av ditt VELUX system - Registrera ytterligare manöverenhet

3

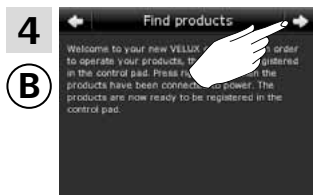

Föl instruktionerna på displayen och tryck på ⇨, när du är klar.

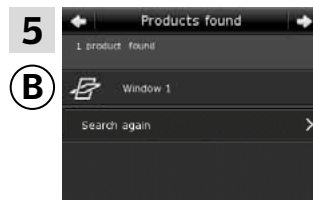

Kontrollenheten visar att den har hittat produkterna.
Notera: Tryck på "Sök igen", om kontrollenheten inte hittar alla produkter. Följ därefter vägledningen på displayen. Gå till avsnittet *Om startproceduren misslyckas*, om kontrollenheten fortfarande inte kan hitta alla produkter även om de är elektriskt anslutna.

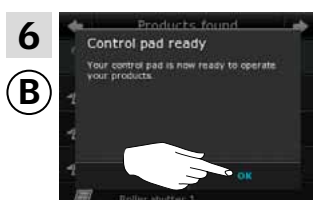

Tryck på "OK".

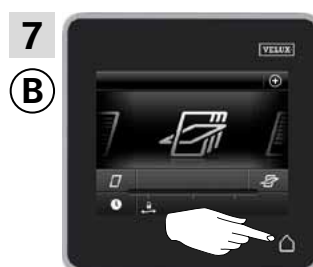

Tryck på ⏠ för att avsluta.

Inställningar

Utbyggnad av ditt VELUX system - Registrera ytterligare manöverenhet

3

Registrera en VELUX INTEGRA® kontrollenhet KLR 200 i ditt system, som redan manövreras med en väggströmbrytare KLI 110

Vägledningen nedan visar hur du kopierar innehållet från den väggströmbrytaren du redan har, till kontrollenhet KLR 200. Se även vägledningen för väggströmbrytaren.

Den manöverenhet som ska **skicka** en kopia, kallas **A**.
Den manöverenhet som ska **motta** en kopia, kallas **B**.

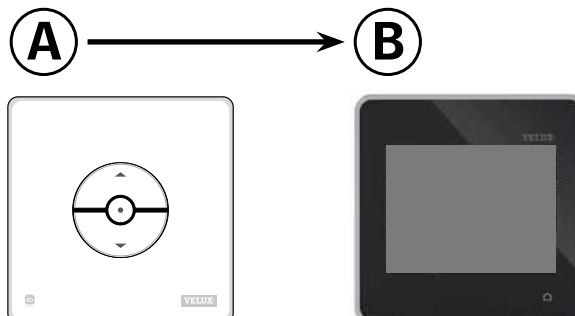

Utför först punkt 1-3 med manöverenhet **A**, som ska **skicka** en kopia.

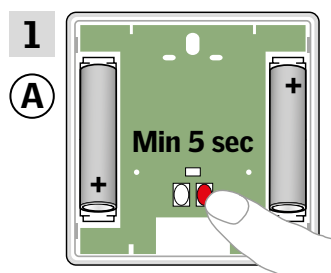

Tryck på RESET-knappen på baksidan i minst 5 sekunder för att förbereda produkterna för kopiering.

Du har nu två minuter till att utföra punkt 2-7 med manöverenhet **B**, som ska **motta** en kopia.

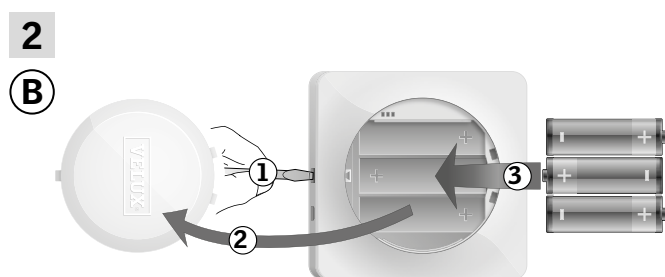

Ta bort batterilocket genom att trycka på knappen med en skruvmejsel som visat i illustrationen (1), (2).
Sätt i batterier (typ AA/LR6) (3).

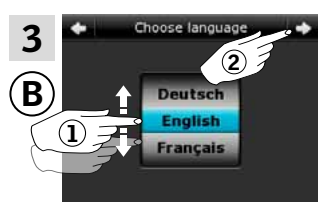

Välj språk (1).
Tryck på ⇒ (2).

Fortsätt på nästa sida

Inställningar

Utbyggnad av ditt VELUX system - Registrera ytterligare manöverenhet

3

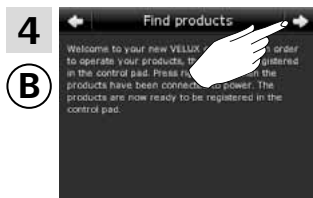

Föl instruktionerna på displayen och tryck på när du är klar.

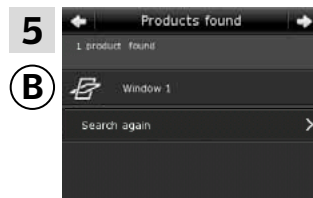

Kontrollenheten visar att den har hittat produkterna.
Notera: Tryck på "Sök igen", om kontrollenheten inte hittar alla produkter. Följ därefter vägledningen på displayen. Gå till avsnittet *Om startproceduren misslyckas*, om kontrollenheten fortfarande inte kan hitta alla produkter även om de är elektriskt anslutna.

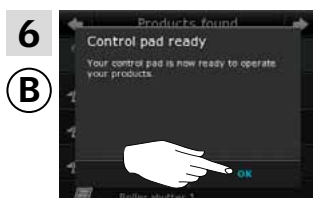

Tryck på "OK".

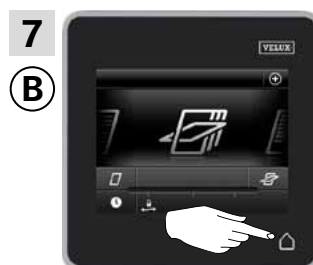

Tryck på för att avsluta.

Inställningar

Utbyggnad av ditt VELUX system - Registrera ytterligare manöverenhet

3

Registrera en VELUX INTEGRA® kontrollenhet KLR 200 i ditt system, som redan manövreras med ett interface KLF 050 monterad i annan brytare/kontakt

Vägledningen nedan visar hur du kopierar innehållet från det interfacet du redan har, till kontrollenhet KLR 200. Se även vägledningen för interfacet.

Den manöverenhet som ska **skicka** en kopia, kallas **A**.
Den manöverenhet som ska **motta** en kopia, kallas **B**.

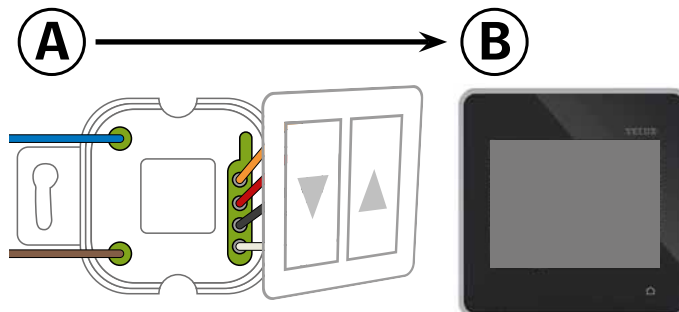

Utför först punkt 1-3 med manöverenhet **A**, som ska **skicka** en kopia.

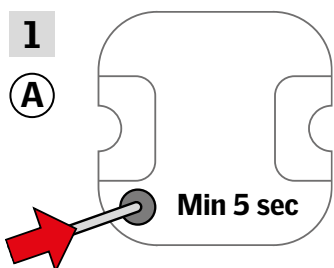

Tryck på RESET-knappen på baksidan med ett spetsigt föremål i minst 5 sekunder för att förbereda produkterna för kopiering.

Du har nu två minuter till att utföra punkt 2-7 med manöverenhet **B**, som ska **motta** en kopia

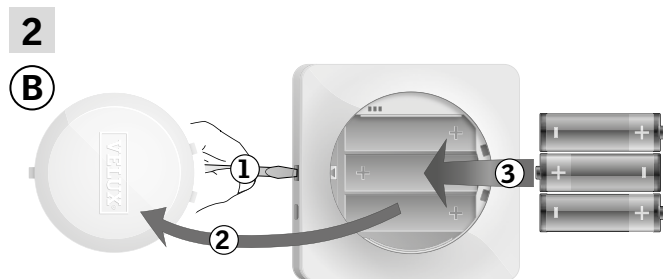

Ta bort batterilocket genom att trycka på knappen med en skruvmejsel som visat i illustrationen (1), (2).
Sätt i batterier (typ AA/LR6) (3).



Välj språk (1).
Tryck på ⇒ (2).

Fortsätt på nästa sida

Inställningar

Utbyggnad av ditt VELUX system - Registrera ytterligare manöverenhet

3

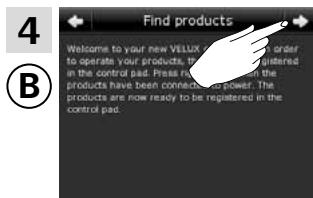

Föl instruktionerna på displayen och tryck på ⇨, när du är klar.

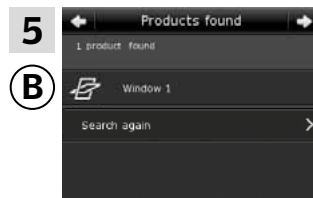

Kontrollenheten visar att den har hittat produkterna.
Notera: Tryck på "Sök igen", om kontrollenheten inte hittar alla produkter. Följ därefter vägledningen på displayen. Gå till avsnittet *Om startproceduren misslyckas*, om kontrollenheten fortfarande inte kan hitta alla produkter även om de är elektriskt anslutna.

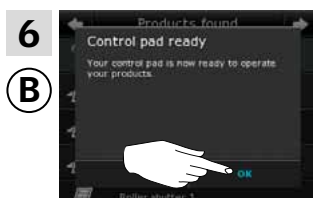

Tryck på "OK".

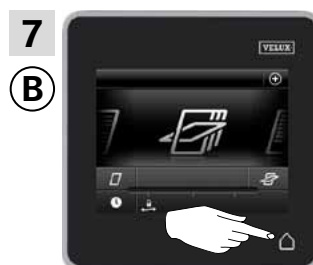

Tryck på ⏠ för att avsluta.

Inställningar

Utbyggnad av ditt VELUX system - Registrera ytterligare manöverenhet

3

Registrera en VELUX INTEGRA® kontrollenhet KLR 200 i ditt system, som redan manövreras med ett interface KLF 100

Vägledningen nedan visar hur du kopierar innehållet från det interfacet du redan har, till kontrollenhet KLR 200. Se även vägledningen för interfacet.

Den manöverenhet som ska **skicka** en kopia, kallas **A**.
Den manöverenhet som ska **motta** en kopia, kallas **B**.

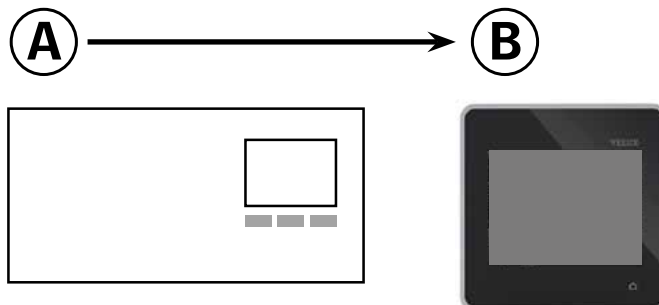

Utför först punkt 1 med manöverenhet **A**, som ska **skicka** en kopia.

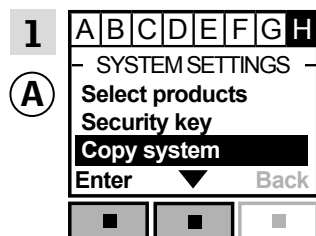

Föl anvisningen för interfacet till det avsnitt var meny punkt **H** är markerat.
Tryck på **Enter** för att markera "Registrera produkter".
Tryck på **Enter** "Acceptera" för att bekräfta ditt val.

Du har nu två minuter till att utföra punkt 2-7 med **B**, som ska **motta** en kopia.

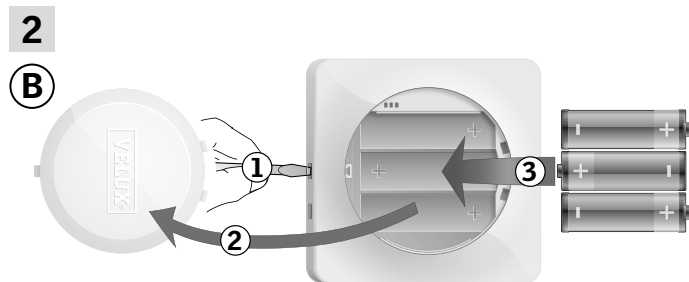

Ta bort batterilocket genom att trycka på knappen med en skruvmejsel som visat i illustrationen (1), (2).
Sätt i batterier (typ AA/LR6) (3).



Välj språk (1).
Tryck på **Enter** (2).

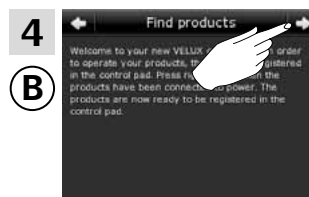

Föl instruktionerna på displayen och tryck på **Enter**, när du är klar.

Fortsätt på nästa sida

Inställningar

Utbyggnad av ditt VELUX system - Registrera ytterligare manöverenhet

3



Tryck på "Motta kopia".



Tryck på "OK".

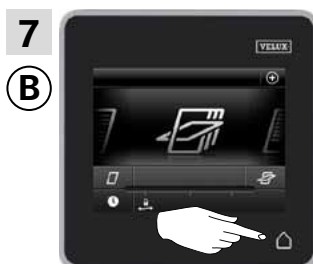

Tryck på  för att avsluta.

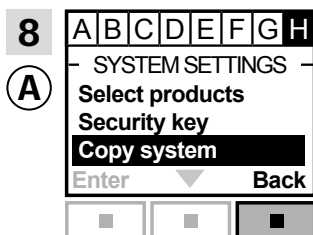

Tryck på  "Tillbaka" för att avsluta.

Inställningar

Utbyggnad av ditt VELUX system - Registrera ytterligare manöverenhet

3

Registrera en VELUX INTEGRA® kontrollenhet KLR 200 i ditt system, som redan manövreras med en annan typ io-homecontrol® manöverenhet

Vägledningen nedan visar hur du kopierar innehållet från den manöverenhet du redan har, till kontrollenhet KLR 200. Se också vägledningen till manöverenheten eller avsnittet *Gemensam manövrering av io-homecontrol® produkter (generisk konfiguration)*.

Den manöverenhet som ska **skicka** en kopia, kallas **A**.
Den manöverenhet som ska **motta** en kopia, kallas **B**.

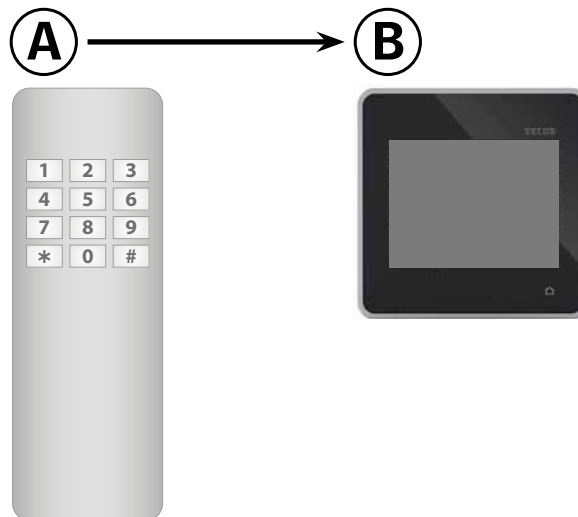

Utför först punkt 1 med manöverenhet **A**, som ska **skicka** en kopia.

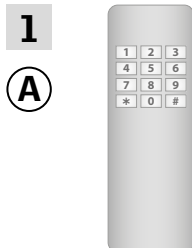

Se vägledningen till manöverenhet **A**.
Vid tvåvägs-manöverenheter se eventuellt även avsnittet *Gemensam manövrering av io-homecontrol® produkter (generisk konfiguration)*.

Fortsätt på nästa sida

Inställningar

Utbyggnad av ditt VELUX system - Registrera ytterligare manöverenhet

3

Du har nu två minuter till att utföra punkt 2-7 med manöverenhet (B), som ska **motta** en kopia.

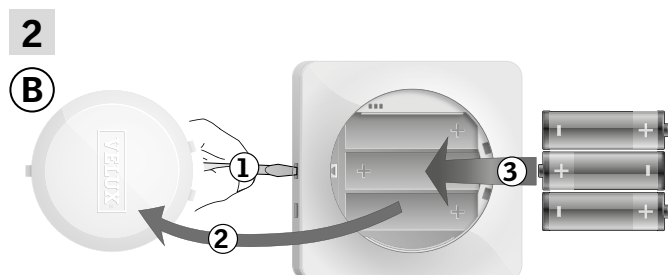

Ta bort batterilocket genom att trycka på knappen med en skruvmejsel som visat i illustrationen (1), (2).
Sätt i batterier (typ AA/LR6) (3).

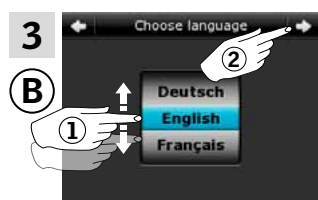

Välj språk (1).
Tryck på ⇒ (2).

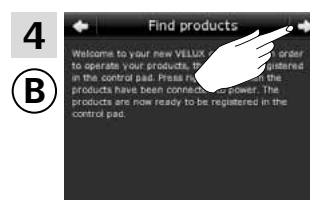

Föl instruktionerna på displayen och tryck ⇒, när du är klar.



Tryck på "Motta kopia".

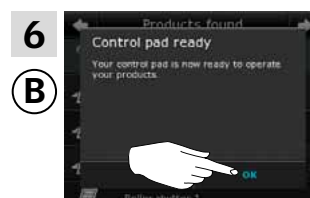

Tryck på "OK".

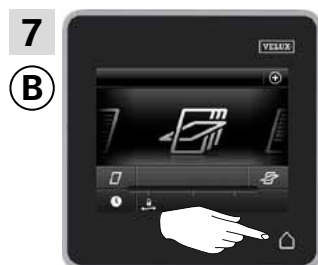

Tryck på ⏠ för att avsluta.

Inställningar

Utbyggnad av ditt VELUX system - Registrera ytterligare manöverenhet

3

Få manöverenheter som redan är i bruk, till att manövrera varandras produkter

Om du har två (eller fler) manöverenheter, som är i bruk och kan manövrera var sina produkter, kan du ställa in dem till att manövrera varandras produkter. Det gör du genom att registrera alla de produkter som redan är registrerade i var sin manöverenhet, i bägge manöverenheter.

I översikten nedan hittar du den manöverenhet vars produkter produkterna i VELUX INTEGRA® kontrollenhet KLR 200 ska synkroniseras med.



VELUX INTEGRA®
kontrollenhet KLR 200
(3LR A02)
Sida 69-70



VELUX INTEGRA®
väggströmbrytare KLI 110
(3LI D01)
Sida 76

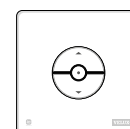

VELUX INTEGRA®
fjärrkontroll KLR 100
(3LR A01)
Sida 71-72



VELUX INTEGRA®
interface KLF 050
monterad i annan
brytare/kontakt
(3LF D50)
Sida 77

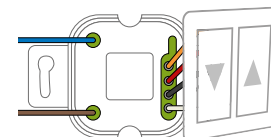

VELUX INTEGRA®
styrenhet KRX 100
(3LF D02)
Sida 73-74

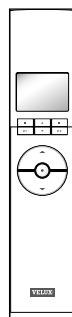

VELUX INTEGRA®
interface KLF 100
(3LF D01)
Sida 78-79

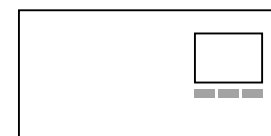

VELUX INTEGRA®
fjärrkontroll utan display
(3UR B01)
Sida 75

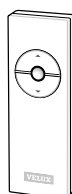

Annan typ av io-homecontrol®
manöverenhet
Sida 80-82



Inställningar

Utbyggnad av ditt VELUX system - Registrera ytterligare manöverenhet

3

Få två eller fler VELUX INTEGRA® kontrollenheter KLR 200 till att manövrera varandras produkter

Vägledningen nedan visar hur du får en kontrollenhet KLR 200 till att också manövrera de produkter, som redan är registrerade i en annan kontrollenhet KLR 200. De kallas nedan för manöverenhet **A** och manöverenhet **B**.

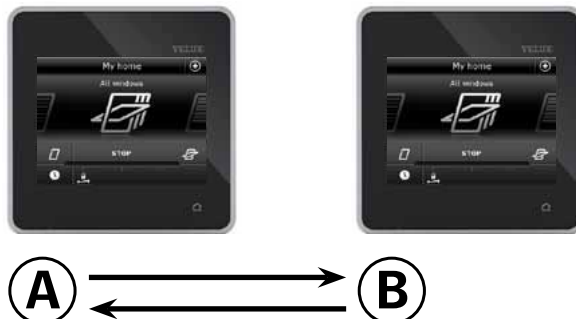

Utför först punkt 1-4 med manöverenhet **A**.

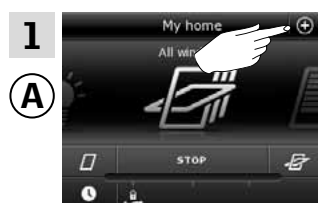

Tryck på +.

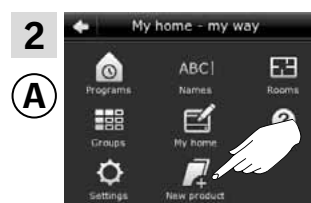

Tryck på "Ny produkt".



Tryck på "Kopiera kontrollenhet".

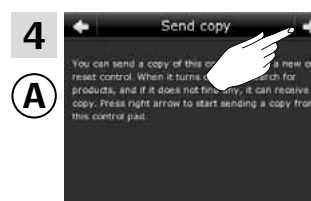

Tryck på ⇒.

Du har nu två minuter till att utföra punkt 5-9 med manöverenhet **B**.

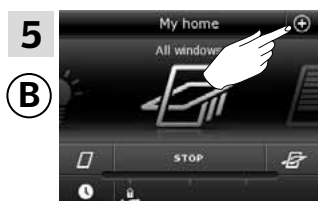

Tryck på +.

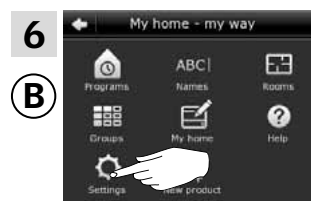

Tryck på "Inställningar".

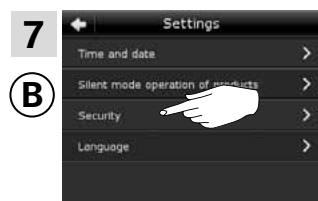

Tryck på "Säkerhet".

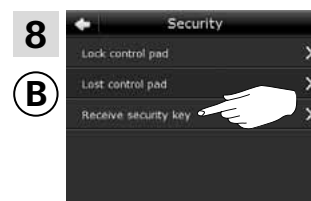

Tryck på "Motta säkerhetsnyckel".

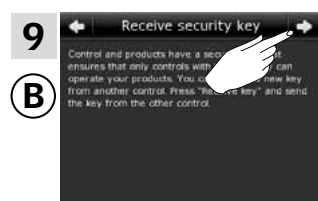

Tryck på ⇒.

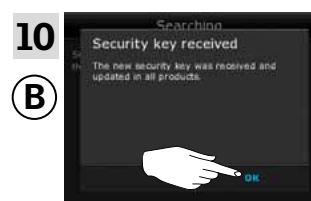

Säkerhetsnyckeln är nu identisk i bägge kontrollenheter.

Fortsätt på nästa sida

Inställningar

Utbyggnad av ditt VELUX system - Registrera ytterligare manöverenhet

3

Utför nu punkt 11-15 med manöverenhet (A).

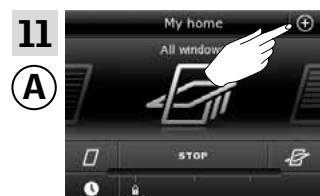

Tryck på ⊕.

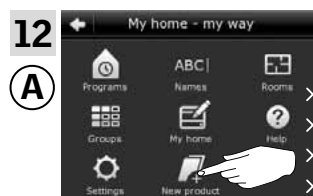

Tryck på "Ny produkt".



Tryck på "Registrera produkter".



Tryck på ⇒.

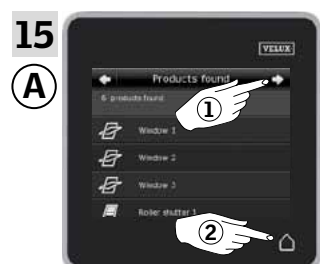

Tryck på ⇒, när kontrollenheten har hittat produkterna (1). Du kan nu manövrera de nya produkterna. Tryck på ◀ på bägge kontrollenheter för att avsluta (2).

Om du även vill kunna manövrera alla produkterna med manöverenhet (B), ska du också utföra punkt 11-15 med manöverenhet (B).

Inställningar

Utbyggnad av ditt VELUX system - Registrera ytterligare manöverenhet

3

Få en VELUX INTEGRA® kontrollenhet KLR 200 och en fjärrkontroll KLR 100 till att manövrera varandras produkter

Vägledningen nedan visar hur du får en kontrollenhet KLR 200 till att också manövrera de produkter som är registrerade i en fjärrkontroll. De kallas nedan för manöverenhet **A** och manöverenhet **B**.

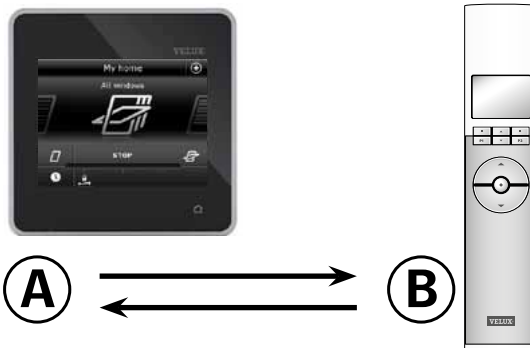

Utför först punkt 1-4 med manöverenhet **A**.

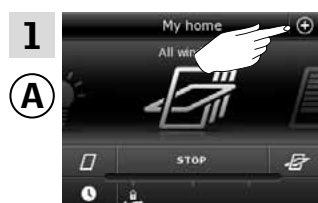

Tryck på ⊕.

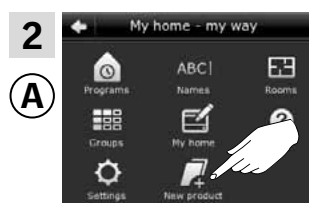

Tryck på "Ny produkt".



Tryck på "Kopiera kontrollenhet".



Tryck på ⇒.

Du har nu två minuter till att utföra punkt 5-8 med manöverenhet **B**.

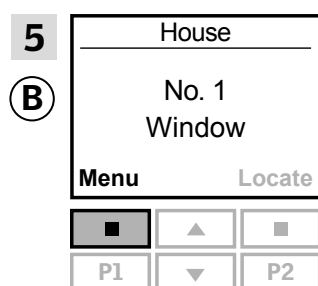

Tryck på "Meny".

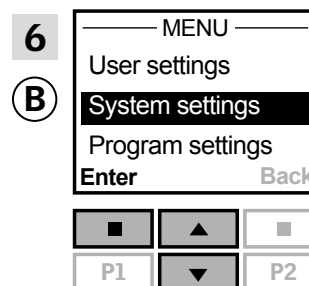

Tryck på för att markera "Systeminställning".
Tryck på "Välj" för att bekräfta ditt val.

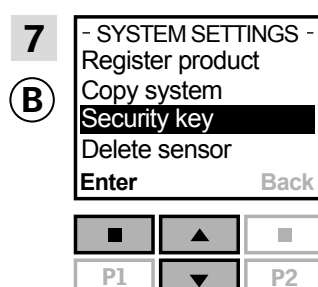

Tryck på för att markera "Säkerhetskod".
Tryck på "Välj" för att bekräfta ditt val.

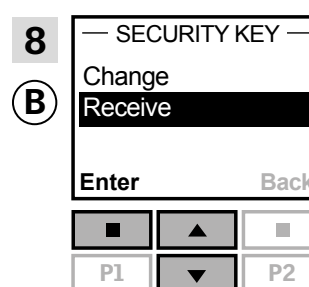

Tryck på för att markera "Mottag".
Tryck på "Välj" för att bekräfta ditt val.
Härefter visar displayen att säkerhetskoden överförs.

Fortsätt på nästa sida

Inställningar

Utbyggnad av ditt VELUX system - Registrera ytterligare manöverenhet

3

Utför nu punkt 9-13 med manöverenhet (A).

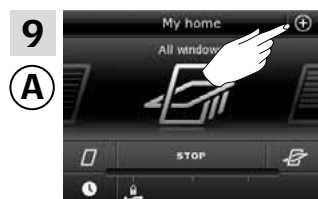

Tryck på ⊕.

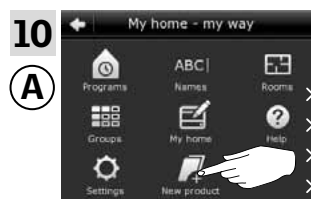

Tryck på "Ny produkt".



Tryck på "Registrera produkter".

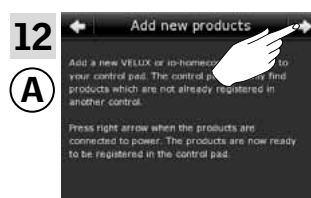

Tryck på ⇒.



Tryck på ⇒, när kontrollenheten har hittat produkterna (1). Du kan nu manövrera de nya produkterna.

Tryck på ⏠ för att avsluta (2).

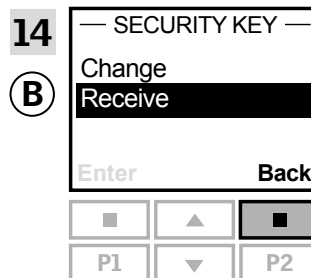

Tryck på "Tillbaka" för att avsluta.

Om du även vill kunna manövrera alla produkter med manöverenhet (B), ska du följa avsnittet *Använda flera manöverenheter* i vägledningen till fjärrkontroll KLR 100.

Inställningar

Utbyggnad av ditt VELUX system - Registrera ytterligare manöverenhet

3

Få en VELUX INTEGRA® kontrollenhet KLR 200 och en styrenhet KRX 100 till att manövrera varandras produkter

Vägledningen nedan visar hur du får en kontrollenhet KLR 200 till att också manövrera de produkter som är registrerade i en styrenhet. De kallas nedan för manöverenhet (A) och manöverenhet (B).

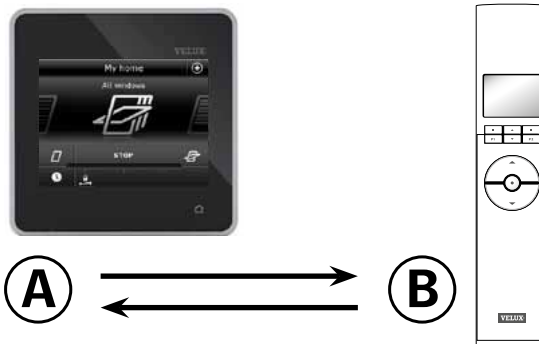

Utför först punkt 1-4 med manöverenhet (A).

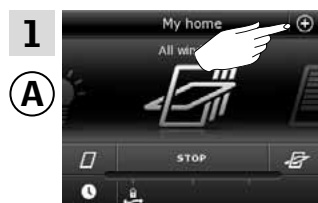

Tryck på +.

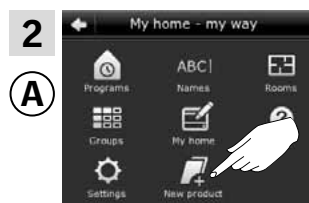

Tryck på "Ny produkt".



Tryck på "Kopiera kontrollenhet".

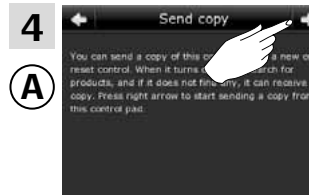

Tryck på ⇒.

Du har nu två minuter till att utföra punkt 5-8 med manöverenhet (B).

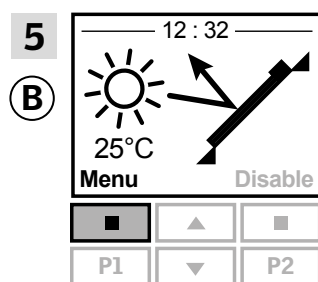

Tryck på [Menu] "Meny".

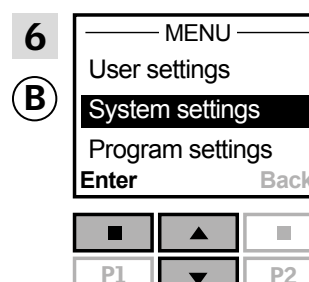

Tryck på [Enter] för att markera "Systeminställning".
Tryck på [Enter] "Välj" för att bekräfta ditt val.

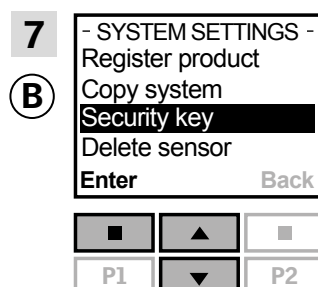

Tryck på [Enter] för att markera "Säkerhetskod".
Tryck på [Enter] "Välj" för att bekräfta ditt val.

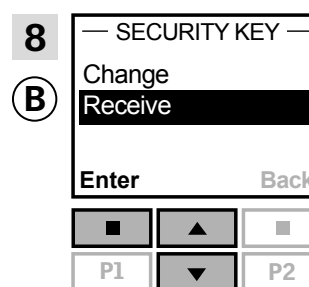

Tryck på [Enter] för att markera "Mottag".
Tryck på [Enter] "Välj" för att bekräfta ditt val.
Härefter visar displayen att säkerhetskoden överförs.

Fortsätt på nästa sida

Inställningar

Utbyggnad av ditt VELUX system - Registrera ytterligare manöverenhet

3

Utför nu punkt 9-13 med manöverenheten (A).

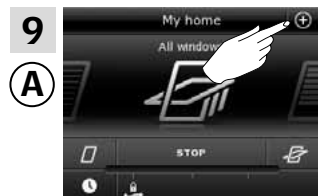

Tryck på ⊕.

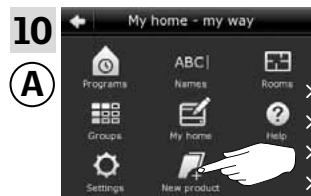

Tryck på "Ny produkt".



Tryck på "Registrera produkter".

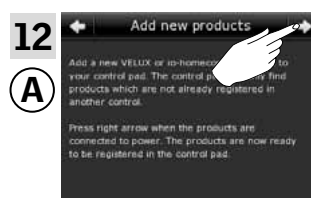

Tryck på ⇒.



Tryck på ⇒, när kontrollenheten har hittat produkterna (1). Du kan nu manövrera de nya produkterna. Tryck på ⊕ för att avsluta (2).

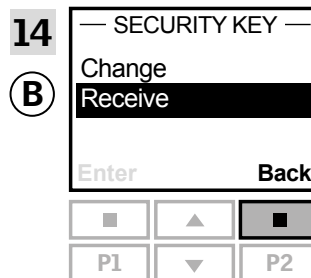

Tryck på ⊕ "Tillbaka" för att avsluta.

Om du även vill kunna manövrera alla produkter med manöverenhet (B), ska du följa avsnittet *Använda flera manöverenheter* i vägledningen till fjärrkontroll KLR 100.

Inställningar

Utbyggnad av ditt VELUX system - Registrera ytterligare manöverenhet

3

Få en VELUX INTEGRA® kontrollenhet KLR 200 och en VELUX INTEGRA® fjärrkontroll utan display till att manövrera varandras produkter

Vägledningen nedan visar hur du får en kontrollenhet KLR 200 till att också manövrera de produkter som är registrerade i en fjärrkontroll utan display. De kallas nedan för manöverenhet (A) och manöverenhet (B).

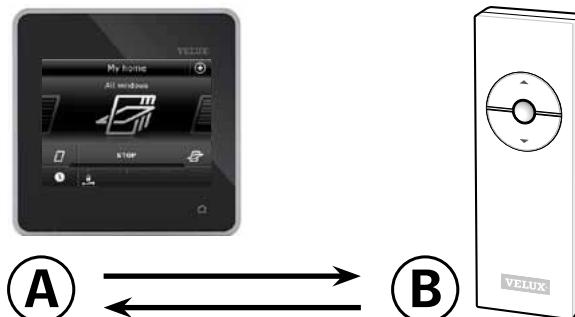

Utför först punkt 1 med manöverenhet (B).

1
(B)

Tryck på RESET-knappen på baksidan med ett spetsigt föremål i minst 5 sekunder för att förbereda produkterna för registrering.

Du har nu 10 minuter till att utföra punkt 2-6 med manöverenhet (A).

2
(A)

Tryck på ⊕.

3
(A)

Tryck på "Ny produkt".

4
(A)

Tryck på "Registrera produkter".

5
(A)

Tryck på ⇒.

6
(A)

Tryck på ⇒, när kontrollenheten har hittat produkterna (1). Du kan nu manövrera de nya produkterna. Tryck på ◀ för att avsluta (2).

Om du även vill kunna manövrera utvalda produkter med manöverenhet (B), ska du följa avsnittet *Flera fjärrkontroller* i vägledningen till styrsystem KUX 100.

Inställningar

Utbyggnad av ditt VELUX system - Registrera ytterligare manöverenhet

3

Få en VELUX INTEGRA® kontrollenhet KLR 200 och en väggströmbrytare KLI 110 till att manövrera varandras produkter

Vägledningen nedan visar hur du får en kontrollenhet KLR 200 till att också manövrera de produkter som är registrerade i en väggströmbrytare. De kallas nedan för manöverenhet (A) och manöverenhet (B).

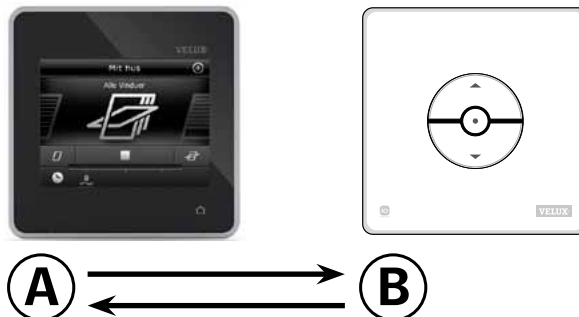

Utför först punkt 1 med manöverenhet (B).

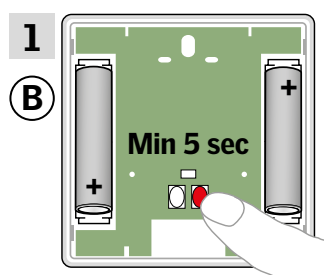

Tryck på RESET-knappen på baksidan i minst 5 sekunder för att förbereda produkterna för registrering.

Du har nu 10 minuter till att utföra punkt 2-6 med manöverenhet (A).

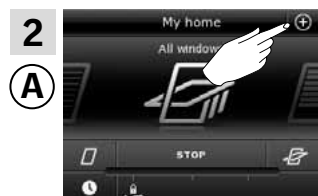

Tryck på +.

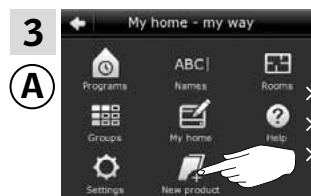

Tryck på "Ny produkt".



Tryck på "Registrera produkter".



Tryck på ⇒.



Tryck på ⇒, när kontrollenheten har hittat produkterna (1). Du kan nu manövrera de nya produkterna. Tryck på ⏠ för att avsluta (2).

Om du även vill kunna manövrera utvalda produkter med manöverenhet (B), ska du följa avsnittet *Flera manöverenheter* i vägledningen till väggströmbrytare KLI 110.

Inställningar

Utbyggnad av ditt VELUX system - Registrera ytterligare manöverenhet

3

Få en VELUX INTEGRA® kontrollenhet KLR 200 och ett interface KLF 050 monterad i annan brytare/kontakt till att manövrera varandras produkter

Vägledningen nedan visar hur du får en kontrollenhet KLR 200 till att också manövrera de produkter som är registrerade i et interface. De kallas nedan för manöverenhet (A) och manöverenhet (B).

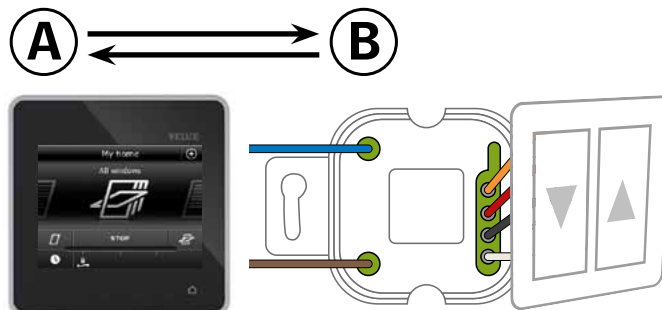

Utför först punkt 1 med manöverenhet (B).

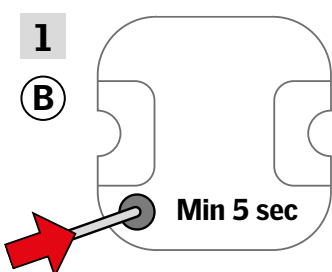

Tryck på RESET-knappen på baksidan med ett spetsigt föremål i minst 5 sekunder för att göra produkterna klar till registrering.

Du har nu 10 minuter till att utföra punkt 2-6 med manöverenhet (A).

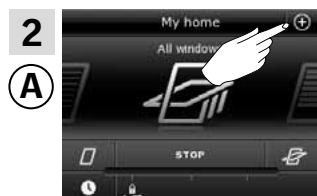

Tryck på +.

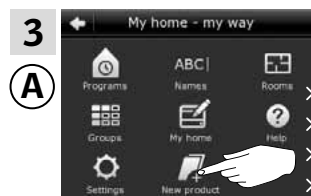

Tryck på "Ny produkt".



Tryck på "Registrera produkter".



Tryck på ⇒.



Tryck på ⇒, när kontrollenheten har hittat produkterna (1). Du kan nu manövrera de nya produkterna. Tryck på ⏠ för att avsluta (2).

Om du även vill kunna manövrera utvalda produkter med manöverenhet (B), ska du följa avsnittet *Drifftagning* i vägledningen till interface KLF 050.

Inställningar

Utbyggnad av ditt VELUX system - Registrera ytterligare manöverenhet

3

Få en VELUX INTEGRA® kontrollenhet KLR 200 och ett inter- face KLF 100 till att manövrera varandras produkter

Vägledningen nedan visar hur du får en kontrollenhet KLR 200 till
att också manövrera de produkter som är registrerade i et inter-
face. De kallas nedan för manöverenhet (A) och manöverenhet (B).

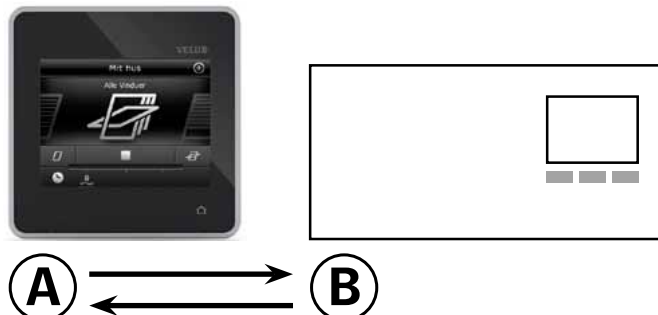

Utför först punkt 1-4 med manöverenhet (A).

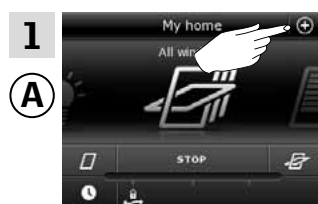

Tryck på +.

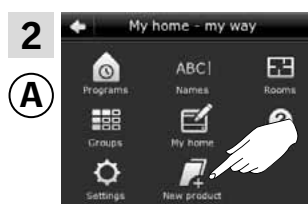

Tryck på "Ny produkt".



Tryck på "Kopiera kontroll-
enhet".

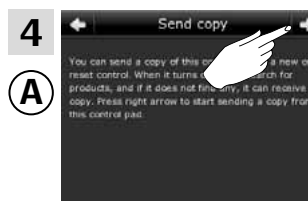

Tryck på ⇨.

Du har nu två minuter till att utföra punkt 5-6 med manöverenhet (B).

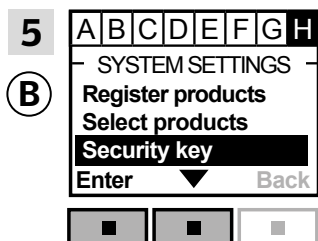

Följ anvisningen för interfacet
till det avsnitt var meny punkt H
är markerat.
Tryck på [] ▼ för att markera
"Säkerhetsnyckel".
Tryck på [] "Acceptera" för att
bekräfta ditt val.

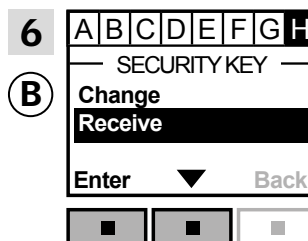

Tryck på [] ▼ för att markera
"Mottaga".

Tryck på [] "Acceptera"
för att bekräfta ditt val.

Inställningar

Utbyggnad av ditt VELUX system - Registrera ytterligare manöverenhet

3

Utför nu punkt 7-11 med manöverenhet (A).

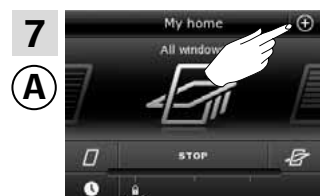

Tryck på ⊕.

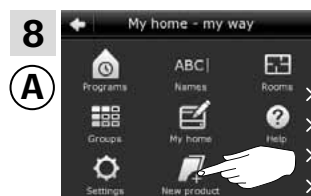

Tryck på "Ny produkt".



Tryck på "Registrera produkter".

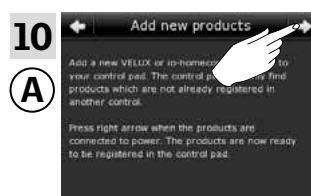

Tryck på ⇒.



Tryck på ⇒, när kontrollenheten har hittat produkterna (1). Du kan nu manövrera de nya produkterna.
Tryck på ⏠ för att avsluta (2).

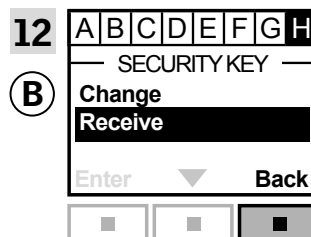

Tryck på ⏠ "Tillbaka" för att avsluta.

Om du även vill kunna manövrera alla produkter med manöverenhet (B), ska du följa avsnittet *Systeminställningar* i vägledningen till interface KLF 100.

Inställningar

Utbyggnad av ditt VELUX system - Registrera ytterligare manöverenhet

3

Få en VELUX INTEGRA® kontrollenhet KLR 200 och en annan typ av io-homecontrol® manöverenhet till att manövrera varandras produkter

Vägledningen nedan visar hur du får en kontrollenhet KLR 200 till att också manövrera de produkter som är registrerade i en annan io-homecontrol® manöverenhet. De kallas nedan för manöverenhet (A) och manöverenhet (B).

Vägledningen är uppdelad i två avsnitt:

Vägledning till envägs-manöverenhet  markerad med denna symbol på produkterna

Vägledning till tvåvägs-manöverenhet  markerad med denna symbol på produkterna

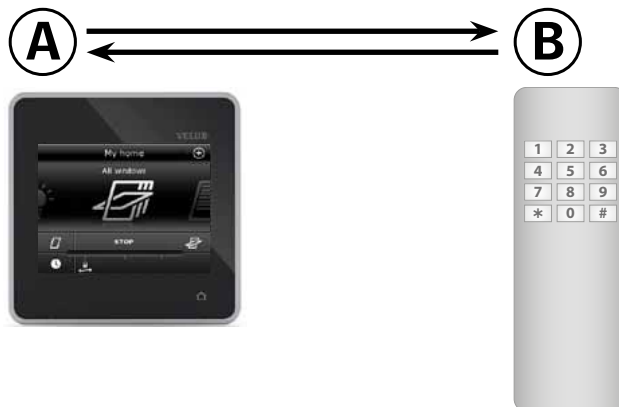

Envägs-manöverenhet

Utför först punkt 1 med manöverenhet (B).

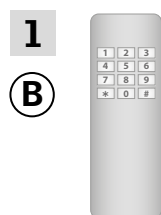

Se vägledningen till manöverenhet (B).

Du har nu 10 minuter till att utföra punkt 2-6 med manöverenhet (A).



Tryck på ⊕.

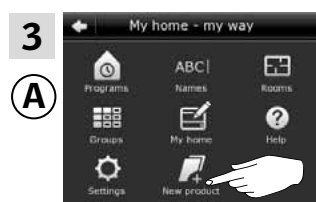

Tryck på "Ny produkt".



Tryck på "Registrera produkter".



Tryck på ⇒.

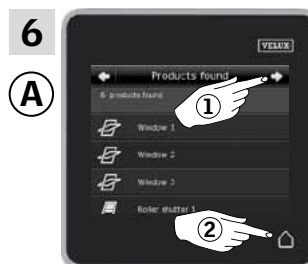

Tryck på ⇨, när kontrollenheten har hittat produkterna (1).

Du kan nu manövrera de nya produkterna.

Tryck på △ för att avsluta (2).

Om du även vill kunna manövrera utvalda produkter med manöverenhet (B), ska du följa avsnittet *Registrera en annan typ av io-homecontrol® manöverenhet till ditt system, som redan manövreras med en kontrollenhet KLR 200.*

Fortsätt på nästa sida

Inställningar

Utbyggnad av ditt VELUX system - Registrera ytterligare manöverenhet

3

Tvåvägs-manöverenheter

Utför först punkt 1-4 med manöverenhet **(A)**.

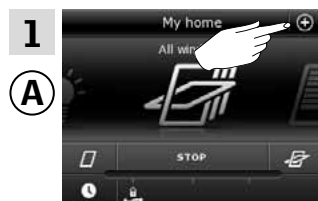

Tryck på +.

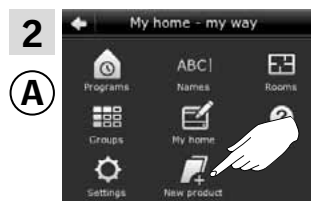

Tryck på "Ny produkt".



Tryck på "Kopiera kontroll-enhet".

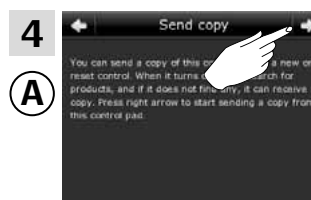

Tryck på ⇨.

Du har nu två minuter till att utföra punkt 5 med manöverenhet **(B)**.

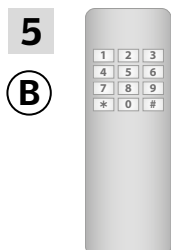

Se vägledningen till manöver-enhet **(B)**. Se även avsnittet *Gemensam manövrering av io-homecontrol® produkter (generisk konfiguration)*.

Fortsätt på nästa sida 

Inställningar

Utbyggnad av ditt VELUX system - Registrera ytterligare manöverenhet

3

Utför nu punkt 6-10 med manöverenhet (A).

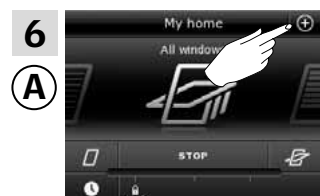

Tryck på ⊕.

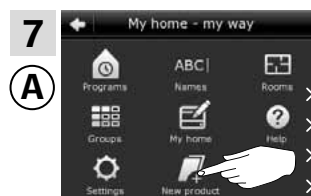

Tryck på "Ny produkt".



Tryck på "Registrera produkter".

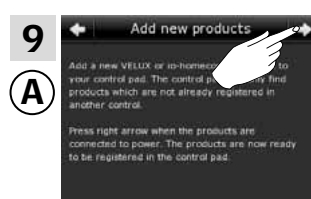

Tryck på ⇒.



Tryck på ⇒, när kontrollenheten har hittat produkterna (1). Du kan nu manövrera de nya produkterna.
Tryck på ◀ för att avsluta (2).

Om du även vill kunna manövrera alla produkterna med manöverenhet (B), ska du följa vägledningen till manöverenhet (B).

Inställningar
Utbyggnad av ditt VELUX system

3

Radera produkter i kontrollenheten

Du kan radera produkter från kontrollenheten, om du inte längre vill manövrera dem med kontrollenheten.



Tryck på ⊕.

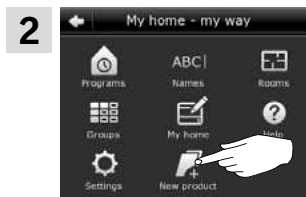

Tryck på "Ny produkt".



Tryck på "Radera produkter".



Tryck på den produkt, du vill radera, här "Jalusi 1" (1).
Notera: Du kan se om du har hittat rätt fönster genom att välja "Hitta produkt". Se avsnitt *Hitta produkter*.
Tryck på ⇒ (2).

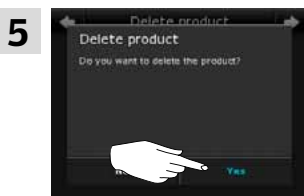

Tryck på "Ja".



Tryck på ⏠ för att avsluta.

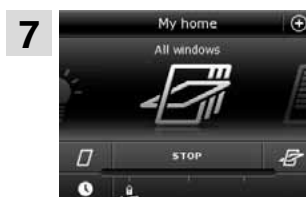

I produktväljaren är produkten "Jalusi 1" borttagen.

Inställningar

Utbyggnad av ditt VELUX system – Gemensam manövrering av io-homecontrol® produkter (generisk konfiguration)

3

Om du vill manövrera andra typer av io-homecontrol® produkter än VELUX produkter med kontrollenhet KLR 200 eller manövrera dina VELUX produkter med en annan typ io-homecontrol® manövrerenhet än kontrollenhet KLR 200, ska de ha samma säkerhetsnyckel.

På översiktssidorna i avsnittet *Utbyggnad av ditt VELUX system* kan du se hur kontrollenhet KLR 200 kan kombineras med andra specifikt beskrivna typer av io-homecontrol® produkter och system. Nedan visas hur io-homecontrol® produkter generellt konfigureras till att ingå i gemensamma system, och hur en ny säkerhetsnyckel upprättas.

Under locket på kontrollenhetens baksida finns där en **nyckelknapp**, som du kan aktivera genom att trycka på den med ett spetsigt föremål. Allt efter om du vill **motta**, **skicka** eller **upprätta** en ny säkerhetsnyckel, ska du trycka på nyckelknappen i ett bestämt tidsrum.

Motta säkerhetsnyckel från en annan manövrerenhet:

Tryck kort (max. 2 sekunder) på nyckelknappen, tills det att dioden börjar blinka långsamt .

Skicka säkerhetsnyckel till en annan manövrerenhet:

Tryck lite längre (2-7 sekunder) på nyckelknappen, tills det att dioden börjar blinka lite snabbare .

Upprätta en ny säkerhetsnyckel:

Tryck länge (7-15 sekunder) på nyckelknappen, tills det att dioden börjar blinka mycket snabbt .

VIKTIGT: Håll nyckelknappen inne tills det att dioden släcks, om dioden blinkar snabbt, och du **inte** vill upprätta en ny säkerhetsnyckel.

Vägledningen på de följande sidor visar hur säkerhetsnyckeln byts allt efter vilken situation som är aktuell. Vid dessa andra inte specifikt beskrivna typer av io-homecontrol® manövrerenheter ska du samtidigt följa vägledningen till dessa.

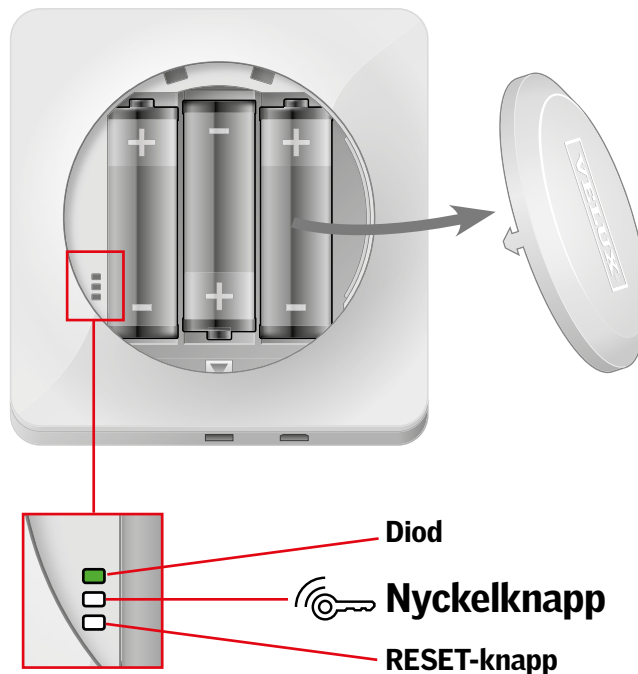



Inställningar

Utbyggnad av ditt VELUX system – Gemensam manövrering av io-homecontrol® produkter (generisk konfiguration) **3**

Skicka säkerhetsnyckel till en annan io-homecontrol® manöverenhet

VELUX INTEGRA® kontrollenhet KLR 200

Tryck på  för att säkra att kontrollenhetens display är aktiv.
Tryck på nyckelknappen i 2-7 sekunder, tills det att dioden börja blinka lite snabbare .

Notera: Momentet kan avbrytas genom att trycka en gång till på nyckelknappen.

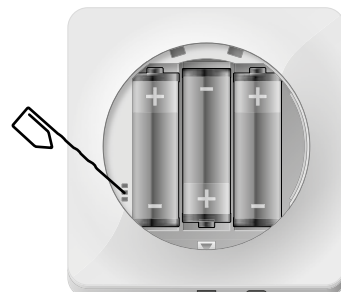



io-homecontrol® manöverenhet **A**

Tryck kort (max. 2 sekunder) på nyckelknappen, till dess att dioden börjar blinka långsamt .

Notera: Momentet kan avbrytas genom att trycka en gång till på nyckelknappen.

Om dioden på din kontrollenhet KLR 200 nu lyser grönt i ca 2 sekunder  och därefter släcks, är överföringen genomförd.

Om dioden på din kontrollenhet KLR 200 blinkar rött, snabbt 3 gånger , 3 gånger  gånger och därefter släcks, är överföringen inte genomförd. Prova att upprepa proceduren med manöverenheterna igen.

När säkerhetsnyckeln är skickad, ska du registrera produkterna från kontrollenhet KLR 200 till manöverenhet **A**. Se vägledning till manöverenhet **A**.



Inställningar

Utbyggnad av ditt VELUX system - Gemensam manövrering av io-homecontrol® produkter (generisk konfiguration)

3



Motta säkerhetsnyckel från en annan io-homecontrol® manöverenhet

io-homecontrol® manöverenhet [Ⓐ]

Tryck på nyckelknappen i 2-7 sekunder, tills det att dioden börjar blinka lite snabbare .

Notera: Momentet kan avbrytas genom att trycka en gång till på nyckelknappen.

VELUX INTEGRA® kontrollenhet KLR 200

Tryck på  för att säkra att kontrollenhetens display är aktiv.
Tryck kort (max. 2 sekunder) på nyckelknappen, till dess att dioden börjar blinka .

Notera: mentet kan avbrytas genom att trycka en gång till på nyckelknappen.



Om dioden på din kontrollenhet KLR 200 nu lyser grönt i ca 2 sekunder  och därefter släcks, är överföringen genomförd.

Om dioden på din kontrollenhet KLR 200 blinkar rött, snabbt 3 gånger  och därefter släcks, är överföringen **inte** genomförd. Prova att upprepa proceduren med manöverenheterna igen.

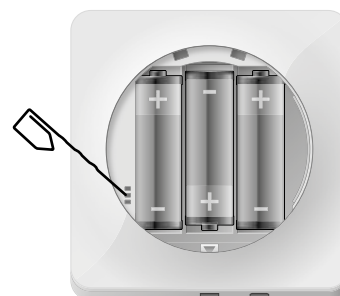
När säkerhetsnyckeln är mottagen, ska du registrera produkterna från manöverenhet [Ⓐ] till kontrollenhet KLR 200. Se avsnittet *Registrera produkter till kontrollenheten*.



Upprätta ny säkerhetsnyckel i VELUX INTEGRA® kontrollenhet KLR 200

Tryck på  för att säkra att kontrollenhetens display är aktiv.
Tryck länge (7-15 sekunder) på nyckelknappen, tills det att dioden börjar blinka mycket snabbt .

VIKTIGT: Håll nyckelknappen inne tills det att dioden släcks, om du ångrar dig och ej vill upprätta en ny säkerhetsnyckel.

Om dioden på din kontrollenhet KLR 200 nu lyser grönt i ca 2 sekunder  och därefter släcks, är överföringen genomförd.

Om dioden på din kontrollenhet KLR 200 blinkar rött, snabbt 3 gånger  och därefter släcks, är överföringen inte genomförd. Du kan riskera att några produkter nu inte går att manövrera med denna kontrollenhet.

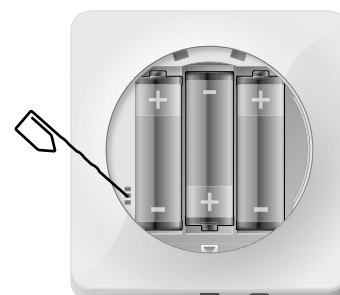

Inställningar
Grundinställningar

3

Tid och datum

Du kan ställa in tid och datum när kontrollenheten tas i bruk eller du kan välja att göra det vid senare tillfälle.

Notera: Före du kan använda program, måste du ställa in tid och datum.

Ställa in tid

Exempel visar hur du ställer in tid.

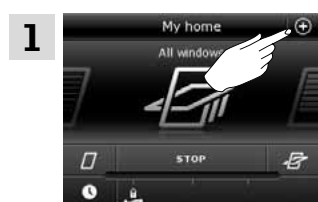

Tryck på +.

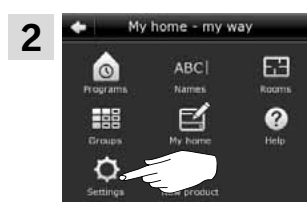

Tryck på "Inställningar".

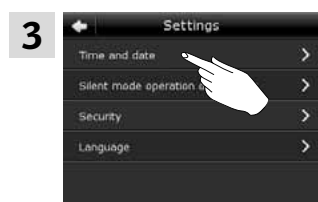

Tryck på "Tid och datum".

Ställ in timme och minuter



Tryck på "Ange tid".

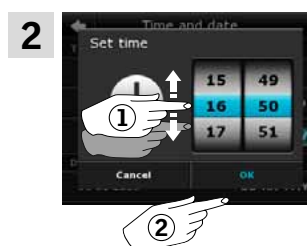

Skrolla hjulet i pilarnas riktning för att välja timme och minuter (1).
Tryck på "OK" (2).

Ställ in visning i 12 eller 24 timmars-format



Skrolla ner i displayen, så "Tidsformat" visas.

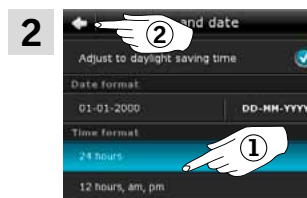

Tryck på 12 eller 24 timmars-format (1)
Tryck på ← (2).

Ändra till sommartid

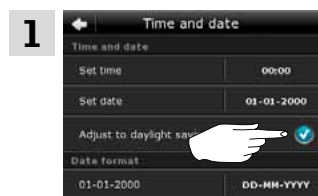

Tiden ställs automatiskt om från sommartid (västeuropeisk sommartid) till normaltid och vice versa. Funktionen kan slås från genom att trycka på ✓.

Fortsätt på nästa sida

Inställningar Grundinställningar

3

Ställ in datum

Exempel visar hur du ställer in datum.



Tryck på ⊕.

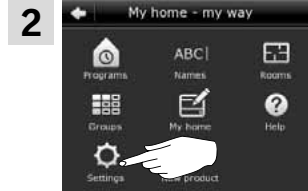

Tryck på "Inställningar".



Tryck på "Tid och datum".

Ställ in datum

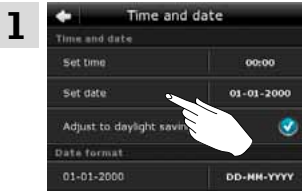

Tryck på "Ange datum".

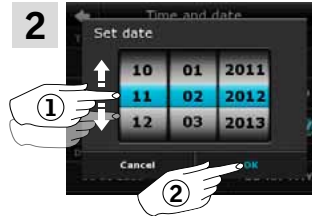

Skrolla hjulet i pilarnas riktning för att välja dag, månad och år (1).
Tryck på "OK" (2).

Ställ in datumformat

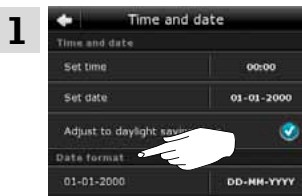

Skrolla ner i displayen och tryck på "Datumformat".

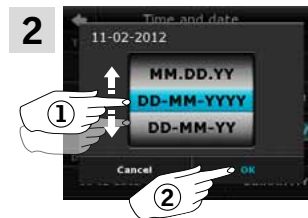

Skrolla hjulet i pilarnas riktning för att välja datumformat (1).
Tryck på "OK" (2).



Tryck på ⇐ eller ⏠ när du är färdig med att ställa in tid och/eller datum.

Inställningar
Grundinställningar

3

Språk

Du ska välja språk när kontrollenheten tas i bruk vid uppstart första gången. Det valda språket kan när som helst ändras.

Exempel visar hur du ändrar språk.



Tryck på ⊕.

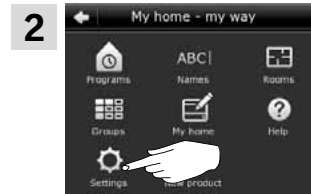

Tryck på "Inställningar".



Tryck på "Språk".



Skrolla hjulet i pilarnas riktning för att välja språk ①.
Tryck på ⇨.

Ljudsvag manövrering av produkter

Några produkter kan ställas in till ljudsvag manövrering. Detta kan ex. vara en fördel om produkterna ska köras automatiskt under natten.

Notera: Produkter som ställs in till ljudsvag manövrering körs långsammare.

Exempel visar hur du ställer in produkter till att köra ljudsvagt.

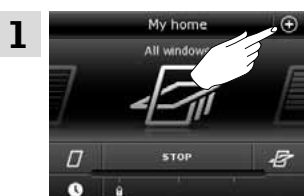

Tryck på ⊕.

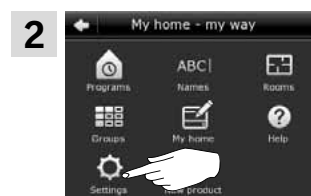

Tryck på "Inställningar".



Tryck på "Ljudsvag manövrering av produkter".

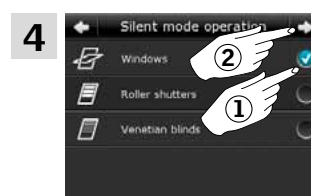

Markera den/de produkt(er) som ska köra ljudsvagt (1).
Tryck på ⇨ (2) .

Inställningar Återställning av kontrollenhet

3

Du kan återställa kontrollenheten till fabriksinställningarna, om du vill radera alla registrerade produkter och personliga inställningar och börja om från början.

Bemärk: Om du bara har en kontrollenhet, ska alla produkter återställas före du kan registrera dem i kontrollenheten igen, se avsnittet *Om startproceduren misslyckas*. Om du har ytterligare en manöverenhet, kan du i stället kopiera denna till din återställda kontrollenhet. Se avsnittet *Registrera manöverenhet*.



Tryck på  för att säkra att kontrollenhetens display är aktiv.

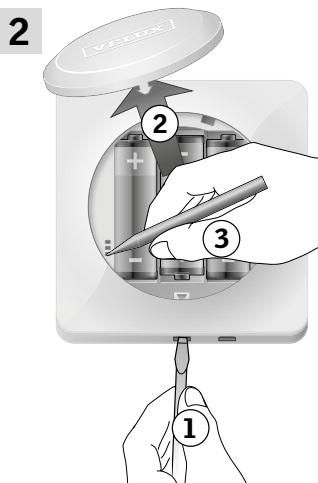

Ta bort batterilocket genom att trycka på knappen med en skruvmejsel som visat i illustrationen (1), (2). Tryck på RESET-knappen på kontrollenhetens baksida med ett spetsigt föremål i minst 5 sekunder (3).

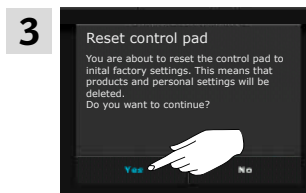

Tryck på "Ja" för att bekräfta att du vill återställa kontrollenheten.

Kontrollenheten är nu återställd. För att kunna använda den igen, måste produkterna registreras på nytt. Se avsnittet *Startprocedur*.

Lösenord

Om du vill försäkra dig om att dina inställningar inte kan ändras, kan du begränsa åtkomsten till kontrollenhetens inställningar genom ett lösenord.

Exempel visar hur du låser inställningarna genom lösenord.

- Tryck på ⊕.
- Tryck på "Inställningar".
- Tryck på "Säkerhet".
- Tryck på "Lås inställningar".
- Tryck på "Lås inställningar med lösenord" (1).
Tryck på ⇒ (2).
- Skriv det lösenord du har valt (minst 4 tecken) (1).
Användning av tangentbord, se avsnittet *Tangentbord*.
Tryck på ⇒ (2).
- Skriv igen den lösenord du har valt (1).
Tryck på ⇒ (2).
- Tryck på ⏏ för att avsluta.
- Åtkomsten till kontrollenhetens inställningar är nu begränsad.



Om du vill ta bort funktionen med lösenord, ska du utföra punkt 1-5 och trycka på "Ingen begränsning, inget lösenord" i punkt 5.

Byta säkerhetsnyckel

Manöverenheter och produkter har en säkerhetsnyckel som säkerställer att det endast är manöverenheter med den verifierade säkerhetsnyckel som kan manövrera dina produkter. Om du misstänker att säkerhetsnyckeln i din manöverenhet är utbytt, utan att det var meningen, kan du upprätta en ny. Om du byter ut säkerhetsnyckeln, ska alla produkter i systemet ha den nya säkerhetsnyckeln.

I översikten nedan hittar du den manöverenhet som manövrerar samma system som din kontrollenhet KLR 200, och som ska få säkerhetsnyckel utbytt.



VELUX INTEGRA®
kontrollenhet KLR 200
(3LR A02)
Sida 93-94



VELUX INTEGRA®
interface KLF 100
(3LF D01)
Sida 99-100

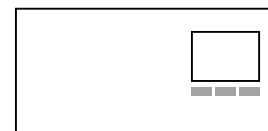

VELUX INTEGRA®
fjärrkontroll KLR 100
(3LR A01)
Sida 95-96



Annan typ av io-homecontrol®
manöverenhet
Sida 101-102



VELUX INTEGRA®
styrenhet KRX 100
(3LF D02)
Sida 97-98

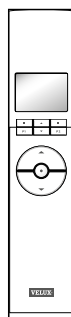

Inställningar

Säkerhet - Byta säkerhetsnyckel

3

Byta säkerhetsnyckel i system med en eller flera VELUX INTEGRA® kontrollenheter KLR 200

De två kontrollenheter KLR 200 kallas nedan för manöverenhet (A) och manöverenhet (B). Det spelar ingen roll vilken du kallar (A) eller (B).

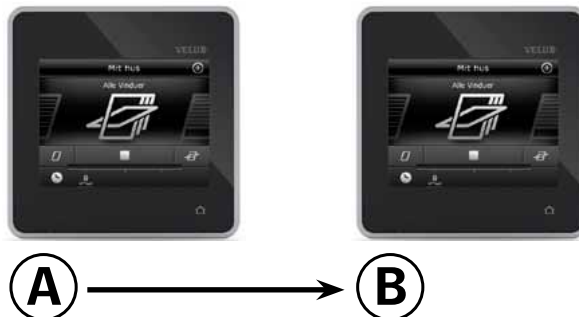

Utför först punkt 1-6 med manöverenhet (A).

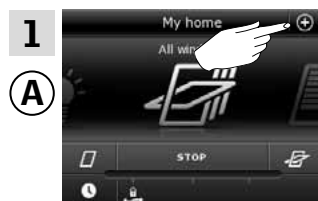

Tryck på +.

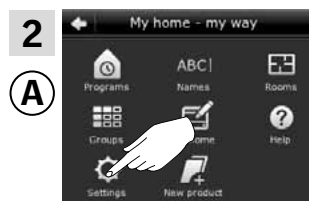

Tryck på "Inställningar".

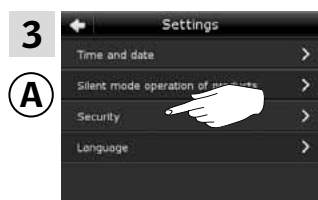

Tryck på "Säkerhet".

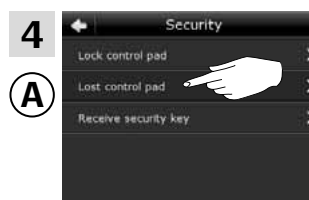

Tryck på "Kontrollenhet är borta".

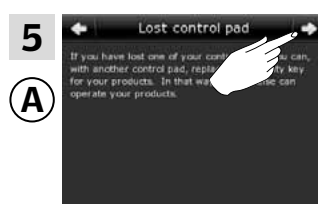

Tryck på ⇒.



Tryck på "Skicka säkerhetsnyckel".

Du har nu 10 minuter till att utföra punkt 7-12 med manöverenhet (B).

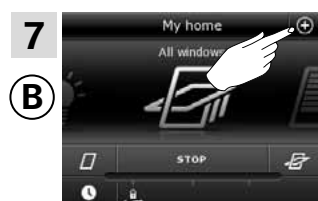

Tryck på +.

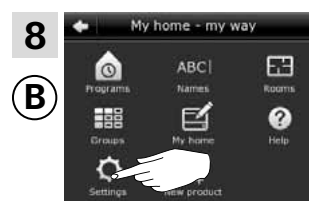

Tryck på "Inställningar".

Fortsätt på nästa sida

Inställningar

Säkerhet - Byta säkerhetsnyckel

3

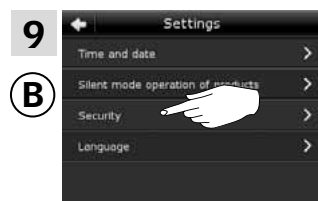

Tryck på "Säkerhet".

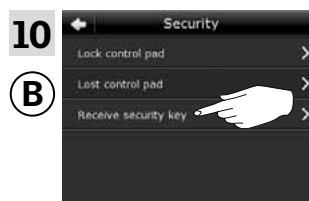

Tryck på "Ta emot säkerhetsnyckel".

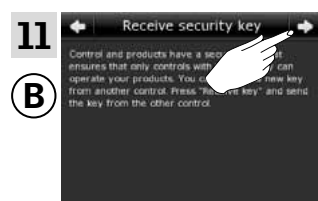

Tryck på ⇒.

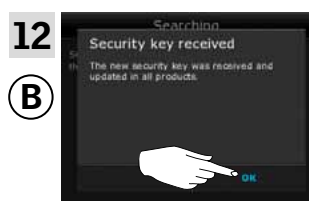

Tryck "OK".

Säkerhetsnyckeln är nu identisk i bägge manöverenheter.

Har du flera manöverenheter, ska du utföra punkt 6 med manöverenhet Ⓐ och punkt 7-12 eller motsvarande punkter för varje extra manöverenhet Ⓑ, se översikten i avsnittet *Byta säkerhetsnyckel*.



Tryck på  eller motsvarande "Tillbaka"-knapp på alla manöverenheter för att avsluta.

Inställningar

Säkerhet - Byta säkerhetsnyckel

3

Byta säkerhetsnyckel i system med en eller flera
VELUX INTEGRA® kontrollenheter KLR 200 och
fjärrkontroller KLR 100

Kontrollenhet KLR 200 kallas nedan för manöverenhet (A) och
fjärrkontroll KLR 100 kallas för manöverenhet (B).

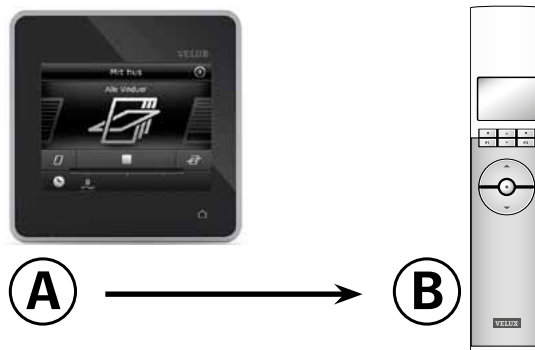

Utför först punkt 1-6 med manöverenhet (A).

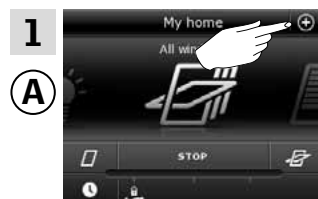

Tryck på +.

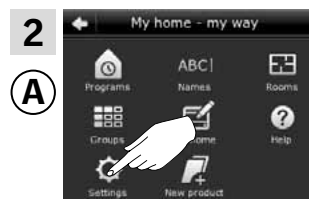

Tryck på "Inställningar".

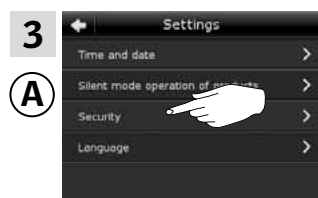

Tryck på "Säkerhet".

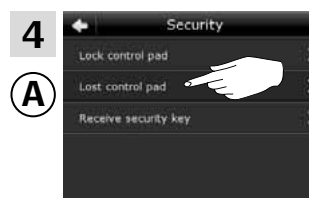

Tryck på "Kontrollenhet är borta".

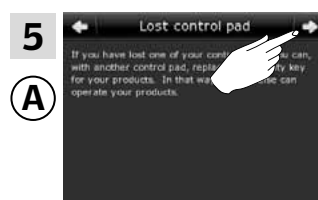

Tryck på ⇒.

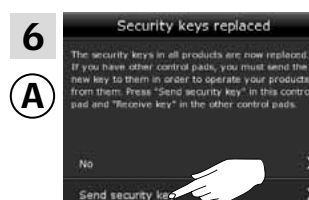

Tryck på "Skicka säkerhetsnyckel".

Fortsätt på nästa sida

Inställningar

Säkerhet - Byta säkerhetsnyckel

3

Du har nu två minuter till att utföra punkt 7-10 med manöverenhet ②.

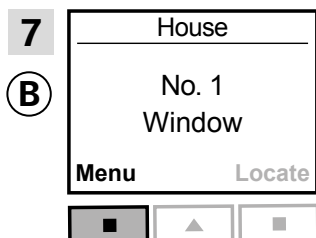

Tryck på "Meny".

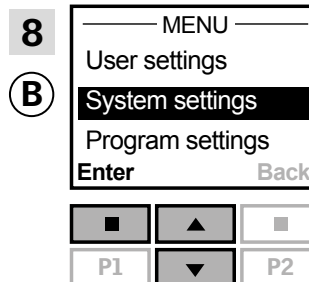

Tryck på för att markera "Systeminställning".
Tryck på "Välj" för att bekräfta ditt val.

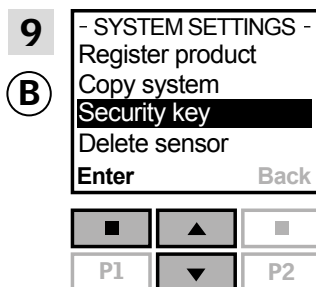

Tryck på för att markera "Säkerhetskod".
Tryck på "Välj" för att bekräfta ditt val.

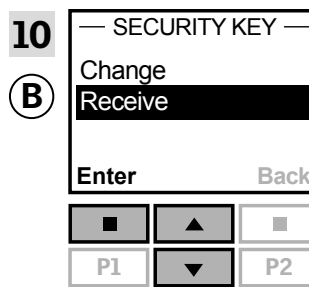

Tryck på för att markera "Mottag".
Tryck på "Välj" för att bekräfta ditt val.
Härefter visar displayen att säkerhetskoden överförs.

Säkerhetsnyckeln är nu identisk i bägge manöverenheter.

Har du flera manöverenheter, ska du utföra punkt 6 med manöverenhet ① och punkt 7-10 eller motsvarande punkter för varje extra manöverenhet ②. Se översikten i avsnittet *Byta säkerhetsnyckel*.



Tryck på eller motsvarande "Tillbaka"-knapp på alla manöverenheter för att avsluta.

Inställningar

Säkerhet - Byta säkerhetsnyckel

3

**Byta säkerhetsnyckel i system med en eller flera
VELUX INTEGRA® kontrollenheter KLR 200 och
styrenheter KRX 100**

Kontrollenhet KLR 200 kallas nedan för manöverenhet **(A)**
och styrenhet KRX 100 kallas för manöverenhet **(B)**.

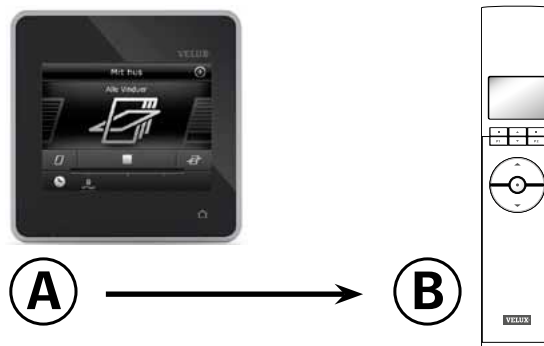

Utför först punkt 1-6 med manöverenhet **(A)**.

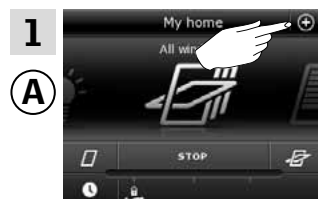

Tryck på +.

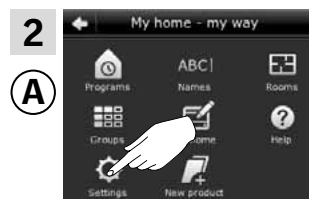

Tryck på "Inställningar".

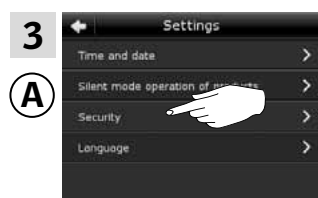

Tryck på "Säkerhet".

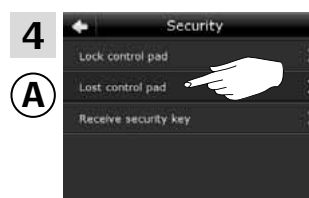

Tryck på "Kontrollenhet är borta".



Tryck på ⇒.

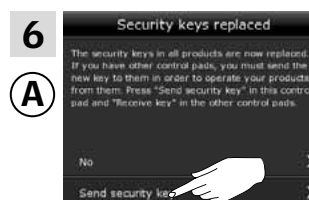

Tryck på "Skicka säkerhetsnyckel".

Inställningar

Säkerhet - Byta säkerhetsnyckel

3

Du har nu två minuter till att utföra punkt 7-10 med manöverenhet ②.

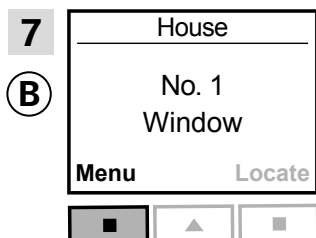

Tryck på "Meny".

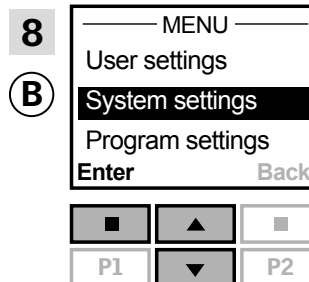

Tryck på för att markera "Systeminställning".
Tryck på "Välj" för att bekräfta ditt val.

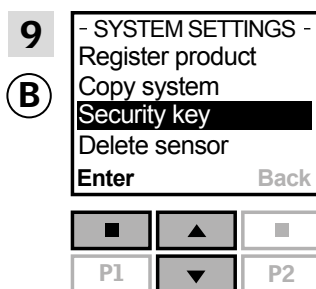

Tryck på för att markera "Säkerhetskod".
Tryck på "Välj" för att bekräfta ditt val.

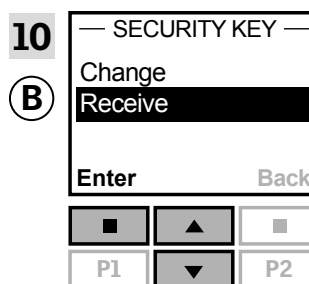

Tryck på för att markera "Mottag".
Tryck på "Välj" för att bekräfta ditt val.
Härefter visar displayen att säkerhetskoden överförs.

Säkerhetsnyckeln är nu identisk i bägge manöverenheter.

Har du flera manöverenheter, ska du utföra punkt 6 med manöverenhet ① och punkt 7-10 eller motsvarande punkter för varje extra manöverenhet ②. Se översikten i avsnittet *Byta säkerhetsnyckel*.



Tryck på eller motsvarande "Tillbaka"-knapp på alla manöverenheter för att avsluta.

Inställningar

Säkerhet - Byta säkerhetsnyckel

3

Byta säkerhetsnyckel i system med en eller flera
VELUX INTEGRA® kontrollenheter KLR 200 och
interface KLF 100

Kontrollenhet KLR 200 kallas nedan för manöverenhet (A) och
interface KLF 100 kallas för manöverenhet (B).

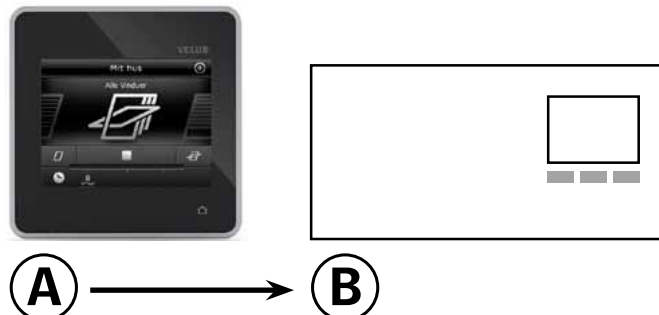

Utför först punkt 1-6 med manöverenhet (A).

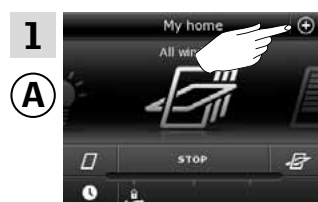

Tryck på +.

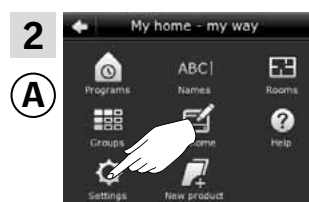

Tryck på "Inställningar".

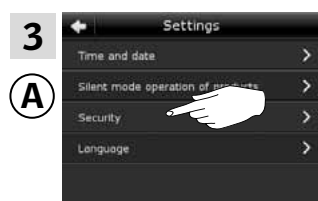

Tryck på "Säkerhet".

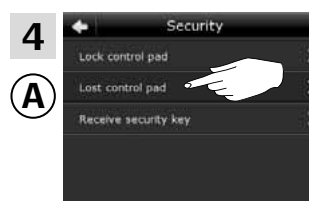

Tryck på "Kontrollenhet är borta".

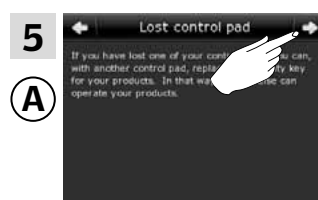

Tryck på ⇒.

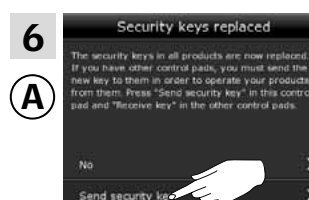

Tryck på "Skicka säkerhetsnyckel".

Inställningar

Säkerhet - Byta säkerhetsnyckel

3

Du har nu två minuter till att utföra punkt 7-8 med manöverenhet ②.

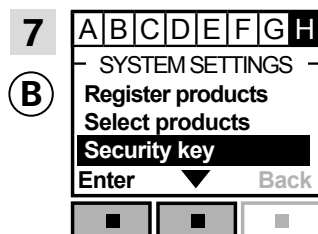

Följ anvisningen för interfacet till det avsnitt var meny punkt ② är markerat.

Tryck på ▼ för att markera "Säkerhetsnyckel".

Tryck på "Acceptera" för att bekräfta ditt val.

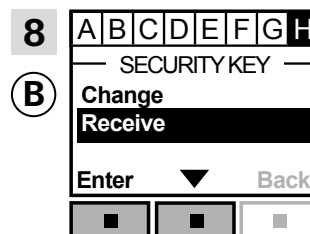

Tryck på ▼ för att markera "Mottaga".

Tryck på "Acceptera" för att bekräfta ditt val.

Härefter visar displayen att säkerhetsnyckeln mottagits.

Säkerhetsnyckeln är nu identisk i bägge manöverenheter.

Har du flera manöverenheter, ska du utföra punkt 6 med manöverenhet ① och punkt 7-8 eller motsvarande punkter för varje extra manöverenhet ②, se översikten i avsnittet *Byta säkerhetsnyckel*.



Tryck på eller motsvarande "Tillbaka"-knapp på alla manöverenheter för att avsluta.

Inställningar

Säkerhet - Byta säkerhetsnyckel

3

Byta säkerhetsnyckel i system med en eller flera VELUX INTEGRA® kontrollenheter KLR 200 och andra typer io-homecontrol® manöverenheter

Kontrollenhet KLR 200 kallas nedan för manöverenhet (A) och den andra typen av io-homecontrol® manöverenhet kallas för (B).

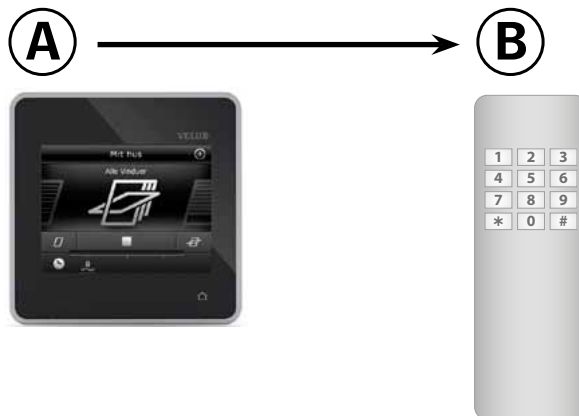

Utför först punkt 1-6 med manöverenhet (A).

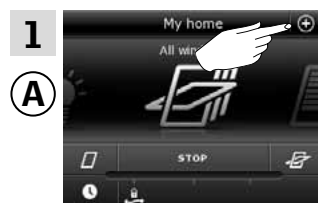

Tryck på ⊕.

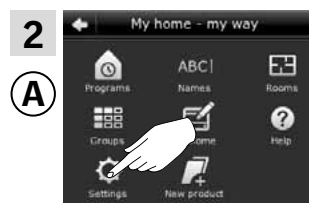

Tryck på "Inställningar".

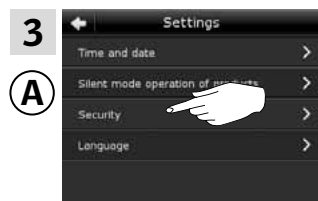

Tryck på "Säkerhet".

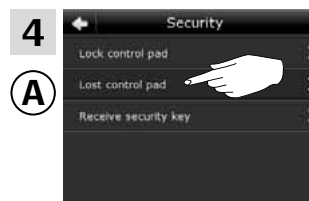

Tryck på "Kontrollenhet är borta".

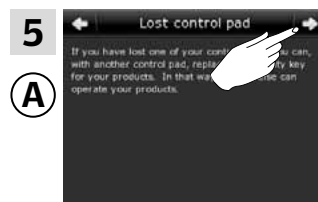

Tryck på ⇒.

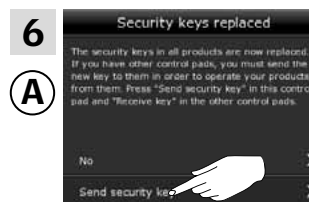

Tryck på "Skicka säkerhetsnyckel".

Fortsätt på nästa sida

Inställningar

Säkerhet - Byta säkerhetsnyckel

3

Du har nu två minuter till att utföra punkt 7 med manöverenhet ②.

7

②



Se vägledningen till manöverenhet ②. Se även avsnittet *Gemensam manövrering av io-homecontrol® produkter (generisk konfiguration)*.

Säkerhetsnyckeln är nu identisk i bägge manöverenheter.

Har du flera manöverenheter, ska du utföra punkt 6 med manöverenhet ① och punkt 7 eller motsvarande punkter för varje extra manöverenhet ②, se översikten i avsnittet *Byta säkerhetsnyckel*.



Tryck på  på kontrollenheten för att avsluta.

Montering

Vägghmontering av kontrollenhet

4

Du kan montera kontrollenheten direkt på väggen utan att använda den medföljande hållaren **A**. Det gör att kontrollenheten kommer längre in mot väggen.

Om du vill kunna flytta kontrollenheten, kan du montera den medföljande hållaren **B**. Så har du en fast plats till kontrollenheten.

Du kan också välja att inte alls montera kontrollenheten.

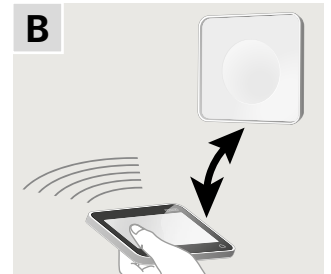
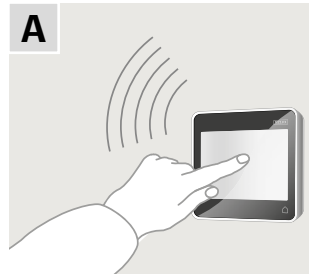

A Kontrollenhet monterad direkt på väggen



Hållaren ska inte användas.

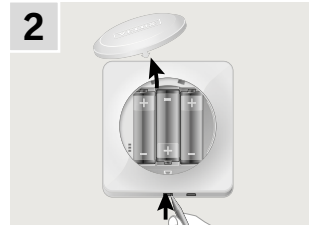

Ta bort batterilocket genom att trycka på knappen med en skruvmejsel som visat i illustrationen.

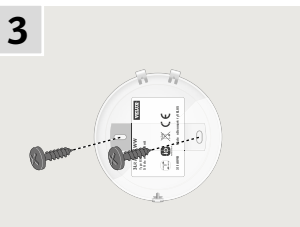

Montera batterilocket på väggen med de två medföljande skruvarna.

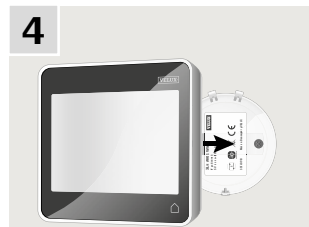

Snäpp fast kontrollenheten på batterilocket.

B Kontrollenhet monterad i hållare

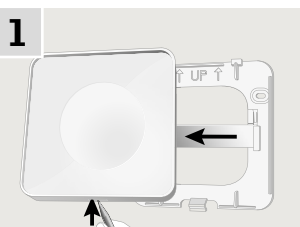

Tryck med ett spetsigt verktyg i botten av hållaren och ta bort bakstycket.

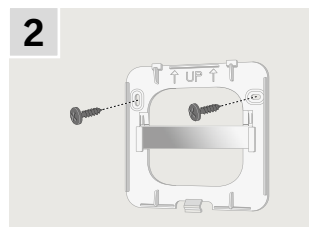

Montera bakstycket på väggen med de två medföljande skruvarna.

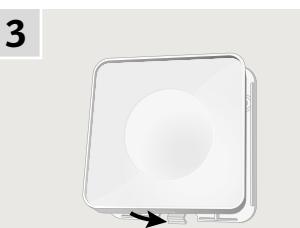

Snäpp fast hållaren på bakstycket.

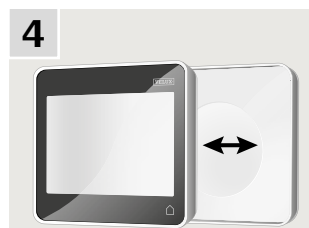

Placera kontrollenheten i hållaren. Kontrollenheten hålls på plats med hjälp av inbyggda magneter.

Montering

Flytt av regnsensor vid eftermontering

4

Eftermontering av jalusi eller markis på elektrisk manövrerat pivåhängt fönster

Om du vill eftermontera en elektrisk jalusi eller markis på ditt elektriska pivåhängda fönster, ska du flytta regnsensorn från fönstret till jalusin eller markisen.

Notera: Strömmen till el- eller batteriförsörjningen ska vara bruten medan regnsensorn flyttas.

- 1) Flytta regnsensorn från fönstrets sidokarmsbeklädnad till jalusins/markisens sideskena.
Viktigt: Se till att ytan på jalusin/markisen är ren och torr.
- 2) För kabeln under jalusin/markisen i en svag böj.
- 3) För därefter in kabeln under takfönstret som visat.

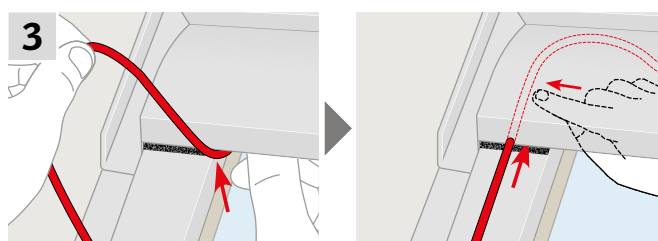
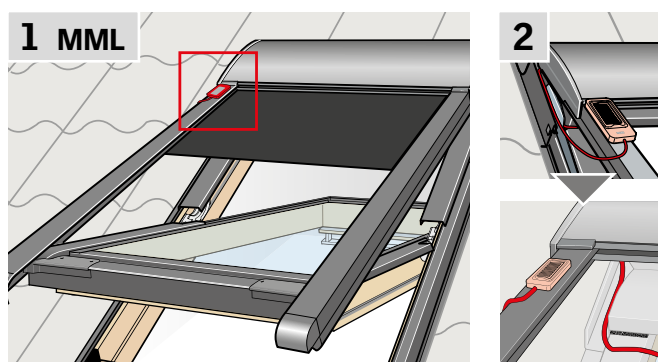
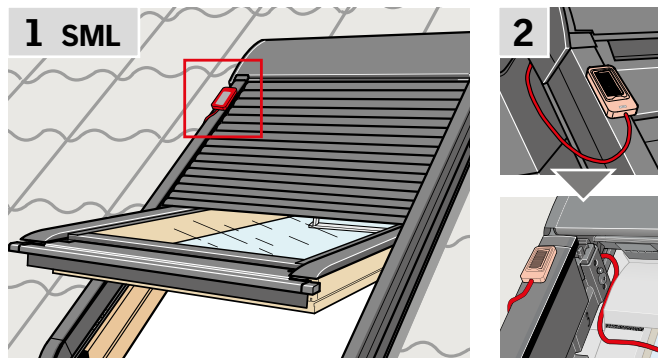

Deklaration om överensstämmelse

Med hänvisning till Rådets direktiv 2006/95/EG

Vi förklarar härmed att VELUX INTEGRA® produkterna

- takfönster GGL (----21) och GGU (----21),
- takfönster GGL Solar (----30) och GGU Solar (----30),
- takfönsterkupol CVP (3MX A02),
- elektrisk kompletteringssats KMX 100 (3MG A01, 3UC A02, 3LA A01 och 3LR A01) till VELUX takfönster GGL och GGU,
- elektrisk kompletteringssats KMX 200 (3MX A01, 3LA A01 och 3LR A01) till VELUX takfönster GHL, GHU, GPL, GPU, GTL, GTU och VKU,
- solenergidriven motor KSX 100 (3SM B01, 3SD B01 och 3LR A01) till takfönster GGL och GGU
- kontrollenhet KLR 200 (3LR A02)
- uppfyller bestämmelserna i Maskindirektivet 2006/42/EG, EMC-direktivet 2004/108/EG, Lågspänningsdirektivet 2006/95/EG och R&TTE-direktivet 1999/5/EG och
- har tillverkats i överensstämmelse med de harmoniserade standarderna EN 300220-2, EN 301489-3, EN 55014-1 (2006-12), EN 55014-2(1997-02), EN 55022(2006-09), EN 55024(1998-09), EN 61000-3-2(2006-04), EN 61000-3-3(1995-01), EN 50366, EN 60335-1, EN 60335-2-103, EN 61558-1 och EN 61558-2-16.

Ovan nämnda VELUX INTEGRA® takfönster, takfönsterkupol, elektriska kompletteringssatser och solenergidriven motor - när satsen eller fönstermotorn installeras på ett VELUX takfönster - betraktas som maskiner, som inte får tas i bruk förrän de har installerats i överensstämmelse med instruktioner och föreskrifter.

Hela systemet överensstämmer därefter med de väsentliga kraven i Rådets direktiv 2006/42/EG, 2004/108/EG, 2006/95/EG och 1999/5/EG.

VELUX A/S:
(Lars Gylstorff, Product Management)

Ådalsvej 99, DK-2970 Hørsholm
22-12-2011
Declaration No. 942000-00