

Mission: Tageslicht

Bedeutung. Planung. Umsetzung.



Liebe Architekt:innen und Planer:innen,

die Rolle des Tageslichts in der Architektur hat sich im Laufe der Jahrhunderte stetig weiterentwickelt. Was einst eine schlichte Notwendigkeit war, wurde früh zu einem gestalterischen Element, das Atmosphäre, Ästhetik und Raumwirkung massgeblich prägt. Heute wissen wir mehr denn je, welchen grossen Einfluss natürliches Licht auf unser Wohlbefinden, unsere Gesundheit und unsere Leistungsfähigkeit hat.

Der bewusste Einsatz von Tageslicht und eine präzise Planung ist daher ein Schlüssel zu nachhaltigen, gesunden und lebenswerten Innenräumen. Entscheidend ist dabei nicht nur die Menge des einfallenden Lichts, sondern auch seine Qualität, Dynamik und die Beziehung zur umgebenden Natur. Durch vorausschauende Tageslichtplanung lassen sich Lichteinfall und Raumwirkung gezielt steuern – was den Einsatz künstlicher Beleuchtung reduziert und zugleich eine angenehme Lichtatmosphäre schafft.

Wir begleiten Sie dabei in allen Phasen des Planungsprozesses. Mit unseren Services unterstützen wir Sie, individuelle Lösungen zu entwickeln, die architektonisch überzeugen und auf die Bedürfnisse der zukünftigen Nutzer abgestimmt sind. Gemeinsam gestalten wir Räume, die Tageslicht erlebbar machen – und so Gesundheit, Komfort und Lebensqualität fördern. Lassen Sie die Kraft des natürlichen Lichts für sich wirken.

*Ihr VELUX Team
für Architekt:innen und Planer:innen*

Inhaltsverzeichnis

→ Bedeutung	
Die Innenraumgesellschaft	4-6
Tageslicht – Fundament hoher Lebensqualität	7-10
Dachfenster als Energiesparquelle	11-12

→ Referenzen	13-24
---------------------	-------

→ Planung	
Lichtflächenplanung	26-27
Fenstertypen	28
Material und Verglasung	29
Lichtlösungen für jeden Bedarf	30-38
Anschlusszubehör	39
Natürliche Belüftung	40
Sommerlicher Wärmeschutz	41
Intelligente Steuerung	42

→ Tools & Services	
Unterstützung in allen Leistungsphasen	44-47

→ Weiterbildung	
Fachveranstaltungen & Seminare	49
Wettbewerbe	50-51
Bauen für die Zukunft	52-53

→ Gut zu wissen	
Fachgerechte Ausführung	55
VELUX Garantie	56
Publikationen	57-58



Backraum Architektur
Foto: Christoph Panzer



Die Innenraum- gesellschaft

Bauen für die Gesundheit

Seit Jahrhunderten entwirft der Mensch Gebäude, die optimalen thermischen, akustischen und visuellen Komfort bieten sollen. Doch sind diese Räume wirklich gesund für eine Spezies, die sich über Zehntausende von Generationen in der freien Natur entwickelt hat?

Die Gattung Homo ist vor ca. 2,8 Millionen Jahren entstanden. Während dieser über Millionen von Jahren andauernden Evolution hat sich unsere komplexe Physiologie entwickelt. Doch erst seit etwa zweihundert Jahren hat der Mensch mit der Erfindung des Gaslichts sein soziales und geschäftliches Leben zunehmend in Innenräume verlagert. In den postindustriellen, weitgehend urbanisierten Regionen der Welt verbringen wir mittlerweile über 90% unserer Zeit in geschlossenen Räumen. Um uns an diese Lebensbedingungen anzupassen, reichen 200 Jahre nicht aus.

Durch den Umzug nach drinnen hat unsere Freiluft-Spezies einen bewussten künstlichen Wandel ihres Mikroklimas vollzogen.

Entsprechen die allgemein anerkannten Ziele für den Innenraumkomfort tatsächlich auch den grundlegenden physiologischen Bedürfnissen des Menschen? Oder steht die Behaglichkeit vielleicht sogar im Widerspruch zu unseren gesundheitlichen Interessen?



Vor etwa zwei Millionen Jahren lebte die frühe Form des Menschen unter dem freien Himmel der Savanne Afrikas.



Behaglichkeitskriterien im Licht der Gesundheit

Evaluation des thermischen Komfortbereichs

Zahlreiche Normen legen den thermischen Komfortbereich für Wohn- und Büroräume zwischen 20°C und 26°C fest. Der untere Grenzwert hat in Europa seine Berechtigung, solange die Nutzer:innen eines Gebäudes im Winter Bekleidung mit langen Ärmeln und Hosenbeinen tragen. In den letzten Jahren hat sich jedoch eine Tendenz zu ganzjährig leichter Bekleidung durchgesetzt, so dass viele Menschen inzwischen eine höhere Innenraum-Temperatur bevorzugen. Ein klarer medizinischer Hintergrund ist für den unteren Grenzwert nicht gegeben, da erst ein dauerhafter Aufenthalt in Räumen unter 12°C zu Gesundheitsproblemen führt. Expert:innen gehen allerdings zunehmend davon aus, dass regelmäßige „Kältestresstrainings“ sogar die biologische Widerstandsfähigkeit gegen Gesundheitsprobleme steigern.

Der obere Grenzwert von 26°C ist gut auf vollklimatisierte Gebäude anwendbar und hat seinen Ursprung auch in der Klimatechnik. Für Gebäude ohne

aktive Kühlung in warmen Klimazonen ist er jedoch zu niedrig.

Die Akzeptanz höherer Temperaturen hängt maßgeblich von geografischen Gegebenheiten, kulturellen Präferenzen sowie der Gewöhnung ab. Die ausgeprägte Fähigkeit zur Thermoregulation erlaubt es dem Menschen, in Temperaturen zu leben, die die enge Definition des „Normklimas“ für Innenräume bei Weitem übersteigen.

In einer systematischen, klimabewussten Entwurfspraxis wird daher auf passive Heizung und Kühlung gesetzt. Und nur wenn das nicht ausreicht, können die Gebäudenutzer:innen die Raumtemperatur durch das Öffnen von Fenstern, die individuelle Steuerung eines Sonnenschutzes sowie ggf. durch Ventilatoren und Wärmerezeuger beeinflussen.

Zugluftvermeidung vs. Abkühlung

Sowohl für die Behaglichkeitsforschung als auch für die TGA-Branche ist die Begrenzung von Zuglufterscheinungen ein zentrales Anliegen. Als wichtiger Schwellenwert gilt dabei eine



LKR Innovation House, DK
Sanierung: Praxis arkitekter



Luftgeschwindigkeit von 0,2 m/s. Aber selbst bei einem langsamen Spaziergang bewegen wir uns relativ zur Umgebungsluft mit einer Geschwindigkeit von 1 m/s fort, ohne dass es zu Gesundheitsproblemen kommt. Im Gegenteil: Luftbewegungen waren schon immer eine wichtige Methode, um hohe Temperaturen erträglich zu machen. Eine Luftgeschwindigkeit von nur 1 m/s relativ zum Körper reduziert die wahrgenommene Temperatur um rund drei Grad. Dieses Komfortpotenzial sollte unbedingt wieder stärker in der Gebäudeplanung genutzt werden, da persönlich steuerbare Luftbewegungen, durch Fenster oder Ventilatoren, die Behaglichkeit im Sommer deutlich steigern.

Aspekte der Luftfeuchtigkeit

Es gibt verlässliche medizinische Indizien dafür, dass die relative Luftfeuchte in Innenräumen nicht dauerhaft unter 30% liegen sollte, da Atemwege, Augen, Haut und Schleimhäute auf dieses Niveau eingestellt sind.

In freier Natur ist dieser Minimalwert selbst in Wüstenregionen gewährleistet. In der Gebäudeplanung wird oft ein Maximalwert von 60% verwendet, der auch auf Angaben der Klimatechnik beruht. Eine medizinische Begründung lässt sich hier allerdings zunächst nur für Asthmatiker:innen finden, da sich Hausstaubmilben bei Zimmertemperatur und konstanter Luftfeuchte von 65–75% besonders stark fortpflanzen.

Erst wenn eine hohe Raumluftfeuchte mit schlechter Dämmung oder Wärmebrücken in Aussenwänden und Dächern einhergeht und es zum Schimmelbefall an kalten Raumbooberflächen kommt, entstehen Gesundheitsrisiken, die uns alle betreffen. Um Feuchtelasten aus Gebäuden abführen zu können, ist auch hier eine klimabewusste Entwurfshaltung mit hohen Luftwechselraten sinnvoll.

Viele Faktoren spielen eine Rolle, aber entscheidend ist das Tageslicht

In Innenräumen leiden wir praktisch immer unter quantitativem und qualitativem Lichtmangel. Während die einschlägigen Beleuchtungsnormen einen Zielwert von 500 Lux auf der Arbeitsfläche festlegen, braucht es für die volle Aktivierung des zirkadianen Systems mindestens 1000 Lux auf Augenhöhe, um Gesundheit und Wohlbefinden zu gewährleisten. Ein Wert der sich im Freien zu praktisch jeder Jahreszeit findet, in Innenräumen jedoch nur selten. Wie Tageslicht auf uns Menschen wirkt und wie essentiell es für uns ist, lesen Sie auf den folgenden Seiten.

Quelle: „Bauen für die Gesundheit: Nicht nur eine Frage der Behaglichkeit“ von Peter Holzer, Daylight & Architecture #26

Daylight & Architecture Magazin →



Tageslicht – Fundament hoher Lebensqualität

Aspekte ganzheitlicher Gebäudeplanung

Tageslicht erfüllt Innenräume mit Leben, senkt den Energiebedarf und verbindet uns mit dem Rhythmus von Tag und Jahreszeiten. Es ist eine natürliche Quelle sinnlicher Wahrnehmung, die kaum jemand in seinem Alltag missen möchte. Seine wahre Bedeutung erschliesst sich jedoch erst, wenn man betrachtet, wie stark natürliches Licht auf den menschlichen Körper und unser Wohlbefinden wirkt.



Museum Bezaou, A
Innauer Matt Architekten

„Sie ging jeden Tag auf die Post, in der Hoffnung, einen Auftrag im Brieffach zu finden, damit die Strickerinnen Arbeit haben.“
Elle Blachol über Margret Blachol „die Chef“ der Firma Blachol
“She went to the post office every day hoping to find an order in the mailbox for wool yarn made by the women.”
Elle Blachol speaking about Margret Blachol the “Boss” of the Blachol Company



„Wer Dachräume sinnvoll nutzen will, braucht Dachfenster – daher arbeiten wir oft mit VELUX Produkten. Sie bringen wertvolles Zenitlicht und ermöglichen eine einfache, natürliche Lüftung. Wenn ich frische Luft will, mach ich das Fenster auf.“

Markus Innauer, Innauer Matt Architekten
Gewinner des Architektur-Wettbewerbs 2025

Wir brauchen Tageslicht bei weitem nicht nur zum Sehen

Jede Zelle unseres Körpers – von der Muskelzelle bis zum roten Blutkörperchen – reagiert direkt oder indirekt auf Lichteinstrahlung. Das Tageslicht ist die einzige derzeit bekannte Lichtquelle, die uns mit genau der richtigen Mischung an Wellenlängen versorgt, um lebenslang gesund zu bleiben. So benötigt der Mensch beispielsweise UV-B-Strahlung, um die Synthese des Provitamins D3 anzuregen. Und während Bauphysiker:innen die Infrarotstrahlung möglichst aus Gebäuden fernhalten, um unerwünschte Wärmegewinne zu minimieren, ist dieselbe Strahlung essenziell für unsere Zellatmung.

Quelle biologischer Stimulation

Tageslicht ist der bevorzugte Übertragungsweg für Informationen an unsere Organe, die alle wichtigen Lebensfunktionen in Gang setzen und steuern. Seit dem frühen 20. Jahrhundert hat die medizinische Forschung mehrfach die heilende Wirkung des Tageslichts unter Beweis gestellt: Es lässt Wunden schneller heilen, stärkt die Immunabwehr und bremst das Wachstum von Tumoren. Inzwischen wird Tageslicht sogar als Mittel gegen Übergewicht gehandelt, weil es die Produktion gesunder brauner Fettzellen anregt.

Schon lange ist bekannt, dass die Stäbchen und Zapfen in der Netzhaut des Auges eine Schlüsselrolle beim Sehvorgang spielen. Doch erst seitdem 2002 ein dritter Lichtrezeptor entdeckt wurde, hat man die Bedeutung des Auges für die zeitlichen Abläufe im Körper erkannt. Inzwischen weiss man, dass diese photosensitiven Ganglienzellen die Verengung unserer Pupillen bei starkem Lichteinfall in Gang setzen und vor allem die Melatoninproduktion in der Zirbeldrüse steuern. Bekannt als „Schlafhormon“ schützt Melatonin auch unsere DNA

und trägt wesentlich zur Verhinderung von Tumoren bei. Die photosensitiven Ganglienzellen sind besonders empfänglich für kurzwelliges, bläuliches Licht, das über einen längeren Zeitraum einfällt. Durch das Licht angeregt, senden sie ein Nervensignal direkt an ein Hirnareal, das als zentraler „Zeitgeber“ des Körpers fungiert: den Nucleus suprachiasmaticus (kurz SCN). Er hat die Aufgabe, unsere inneren Körperfunktionen mit den Licht/Dunkel-Zyklen auf der Erde in Einklang zu bringen. Ohne diesen Antrieb wäre ein Tag auf unserer inneren Uhr etwas länger als 24 Stunden. Die Länge variiert individuell und liegt im Schnitt bei 24,2 Stunden. Regelmässiger Lichteinfall ist also nötig, um uns mit dem fast exakt 24 Stunden langen planetarischen Tag auf der Erde zu synchronisieren.

Diese zeitliche Koordination ist nicht nur für das Wohlbefinden und die Vitalität wesentlich, sondern auch für unsere Reproduktionsfähigkeit – und damit für den Fortbestand unserer Art.

Taktgeber des Lebens

Unser zirkadianes System lässt sich mit einem komplexen Netzwerk dezentraler „innerer Uhren“ vergleichen, die in jeder Körper- und Gehirnzelle vorhanden sind. Angetrieben vom Licht, das auf die photosensitiven Ganglienzellen fällt, synchronisieren sie sich in regelmässigen Abständen mit dem Nucleus suprachiasmaticus im Gehirn. Auf diese Weise unterliegen alle Körperfunktionen, vom Blutdruck über die Herzfrequenz bis zur Harnproduktion und der Leistungsfähigkeit der Muskeln, genau gesteuerten tageszeitlichen Abläufen.

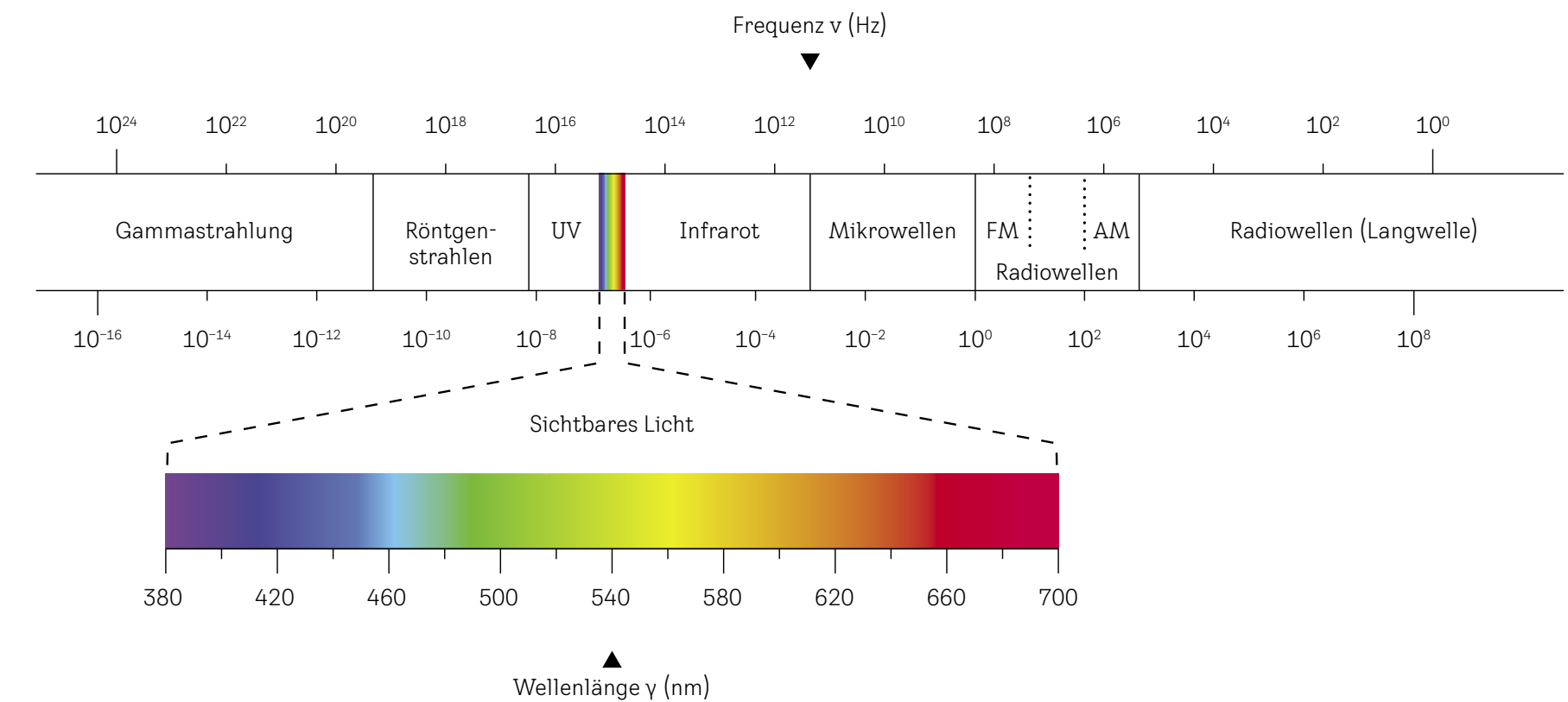

Sichtbares Licht bildet nur einen kleinen Ausschnitt des elektromagnetischen Strahlungs-Spektrums.

Aber auch der Schlaf-/Wach-Rhythmus ist ein wesentlicher Bestandteil unseres zirkadianen Systems: Während der homöostatische Faktor den Schlafbedarf angibt, gibt der rhythmische Faktor den Schlafzeitpunkt vor.

Wichtig dabei ist die Erkenntnis, dass die Schlafqualität von der Lichtexposition und dem Aktivitätsniveau tagsüber abhängt. Ausreichendes Tageslicht hält uns also nicht nur für den Moment wach und aktiv, sondern fördert auch noch Stunden später einen besseren Schlaf und erleichtert sogar das Aufwachen am nächsten Morgen. Lichtmangel führt hingegen dazu, dass wir uns auch noch am Folgetag müde und antriebslos fühlen.



„Tageslicht lässt sich durch elektrisches Licht nur ergänzen, aber nie ersetzen.“

Die Sonne liefert uns Licht in genau der evolutionsbedingt benötigten Beleuchtungsstärke und -dauer zu exakt der richtigen Zeit. Zwar gibt es immer wieder Versuche, mit elektrischen Lichtquellen natürliches Tageslicht nachzubilden, doch keine dieser Lösungen kann es mit der wichtigen Eigenschaft des Tageslichts aufnehmen: der gleichbleibenden Spektralverteilung über den ganzen sichtbaren Wellenlängenbereich hinweg.

Aber wie viel Licht benötigt ein Raum?

Die Forderungen der Landesbauordnungen, die schon seit vielen Jahren unverändert gelten, schreiben ein absolutes Minimum an Fensterfläche vor, das den heutigen Anforderungen nicht mehr gerecht wird. DIN 5034, die jetzt teilweise von DIN EN 17037 abgelöst wird, hat bereits passendere Anforderungen formuliert, die aber noch viel Luft nach oben lassen. Das will die DIN EN 17037 ändern.

> Detaillierte Angaben zur Planung der Belichtungsfläche nach den genannten Verordnungen und Normen finden Sie im Kapitel Planung unter Lichtflächenplanung.

Mehr im Kapitel Planung →

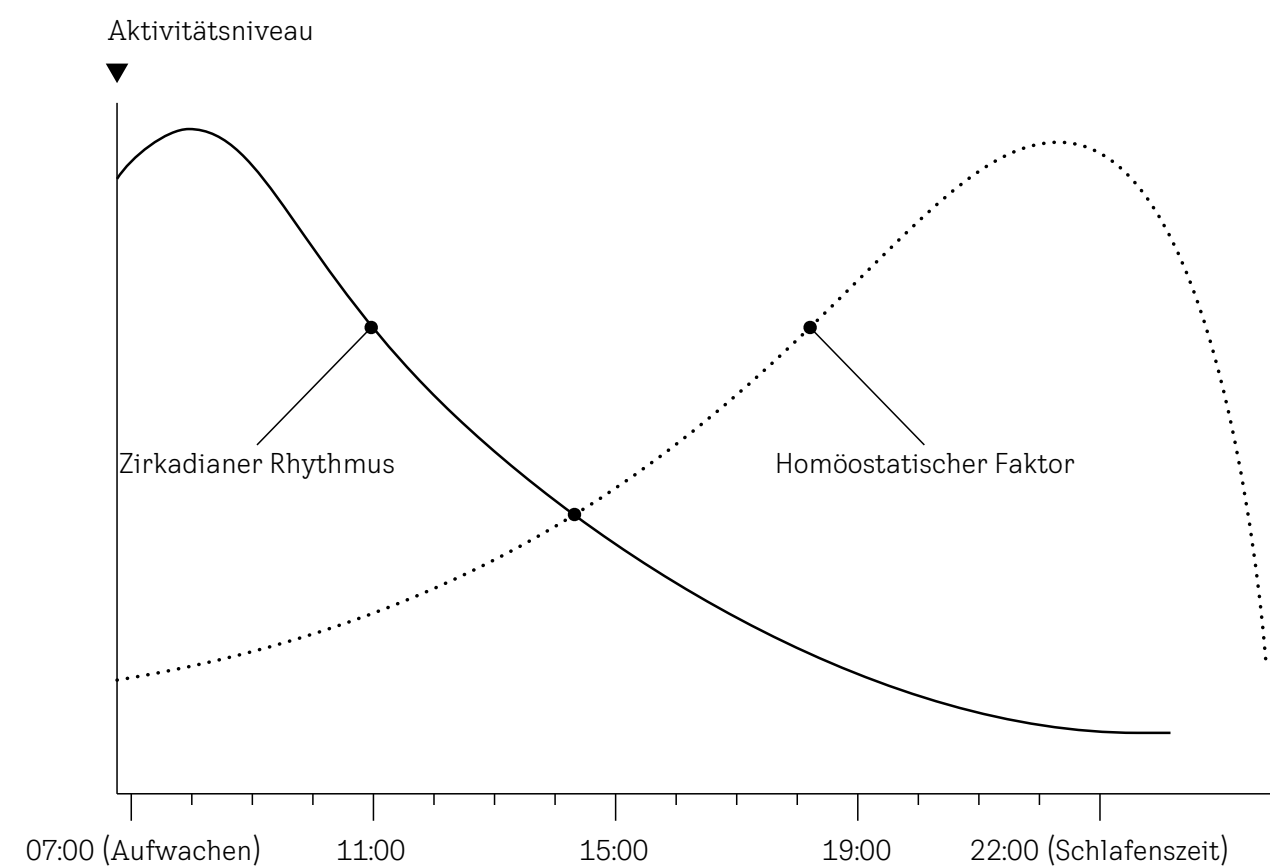

Am Schlaf sind zwei gegenläufige Prozesse im Körper beteiligt: Der homöostatische Faktor gibt den Schlafbedarf an, er baut sich während der Wachzeit auf und während des Schlafs wieder ab. Der zirkadiane Rhythmus gibt hingegen den optimalen Zeitpunkt vor, um zu schlafen – nämlich nachts.





Tageslicht, das durch Fassadenöffnungen einfällt, belichtet Räume nur ungleichmässig, sodass auch bei Tag das Kunstlicht eingeschaltet werden muss.

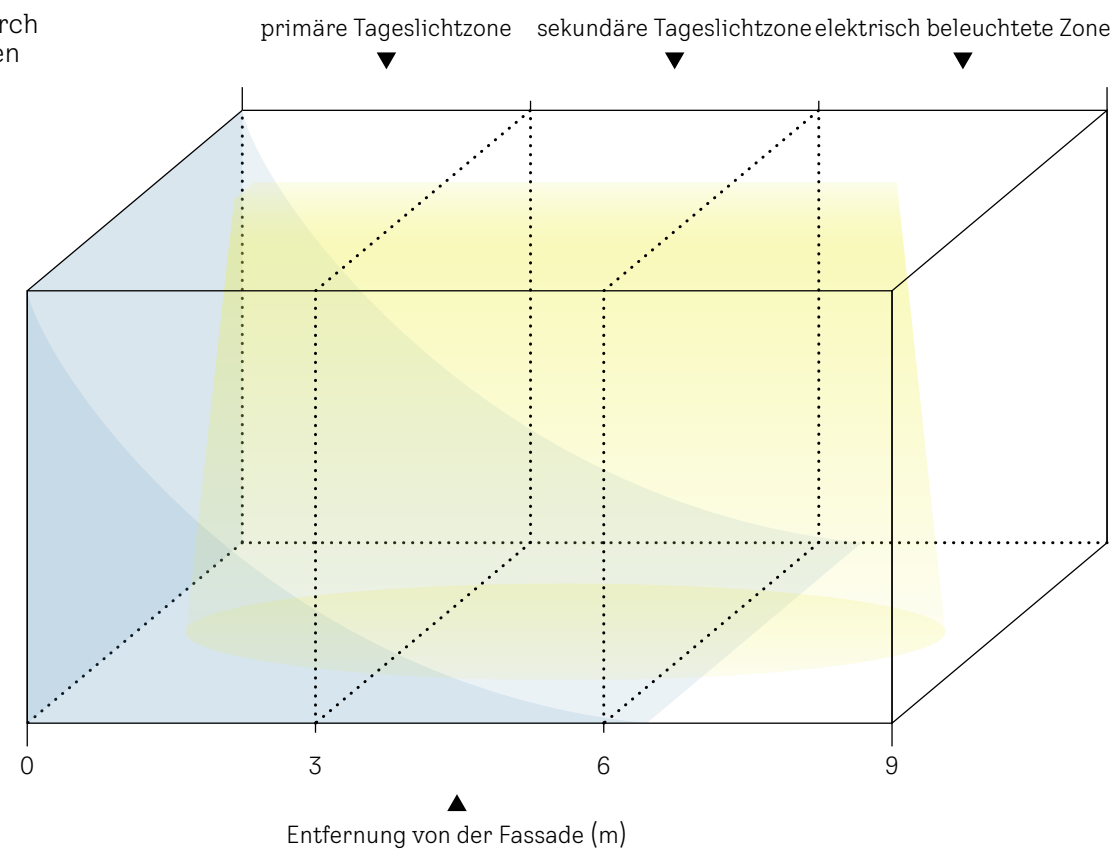

Da der Fensteranteil an Fassaden meist auf 50 – 65% begrenzt ist und oft sogar darunter liegt, reichen Fassadenfenster oft nicht aus, um ganze Räume einschliesslich der Innenwände ausreichend zu belichten. Eine Faustregel besagt, dass nur bis zu einer Raumtiefe, die 1,5-mal der Höhe der Oberkante der Fensteröffnung entspricht, ausreichend Tageslicht vorhanden ist. Bei der Unterkante des Sturzes auf 2,30 m Höhe ist der Raum somit nur bis zu einer Tiefe von etwa 3,50 m natürlich belichtet. Bei geneigten Fenstern dagegen ist der Lichteinfall grösser und weitreichender. Mit Dachfenstern ist die Lichtausbeute zweimal grösser als mit Fassadenfenstern und bis zu dreimal grösser als mit Gauben, wie die nebenstehenden Grafiken zeigen.

Vor allem Tageslicht, das von oben einfällt, ist in der Lage, Innenräume mit 1250 Lux zu versorgen und die gesamte Fläche eines Raums gleichmässig auszuleuchten. Die Planung von Oberlichtern bringt dabei sogar noch zwei weitere Vorteile mit sich: Zum einen muss bei Oberlichtern, im Gegensatz zu Fassaden- und Dachfenstern, kein Lichtverlust durch Verschattungseinrichtungen einkalkuliert werden, zum anderen weisen sie ein geringeres Blendrisiko auf.

Mit Dachfenstern, Oberlichtern und Tageslicht-Spots kann nicht nur ein gesundheitlich optimales Beleuchtungsniveau erzielt werden, sondern auch eine wirkungsvolle Lichtdynamik: Gerade in Innenräumen wirkt sich die Wahrnehmung der Bewegung von Licht und Schatten in unserem peripheren Gesichtsfeld positiv auf unser Zeitempfinden, unsere Orientierung und unsere Erinnerungsfähigkeit aus. Genau so wie die Farbveränderung des Tageslichts, das auf Wände und Boden fällt. Fensterlösungen, die dabei einen direkten Blick nach draussen ermöglichen, steigern nachweislich unsere Leistungsfähigkeit und beschleunigen Heilungsprozesse zusätzlich.

> Quelle: „Tageslicht: Das Rezept der Natur für Gesundheit und Leistungsfähigkeit“ von Deborah Burnett, Daylight & Architecture #26

[Daylight & Architecture Magazin](#) →



Dachfenster-Lichtausbeute

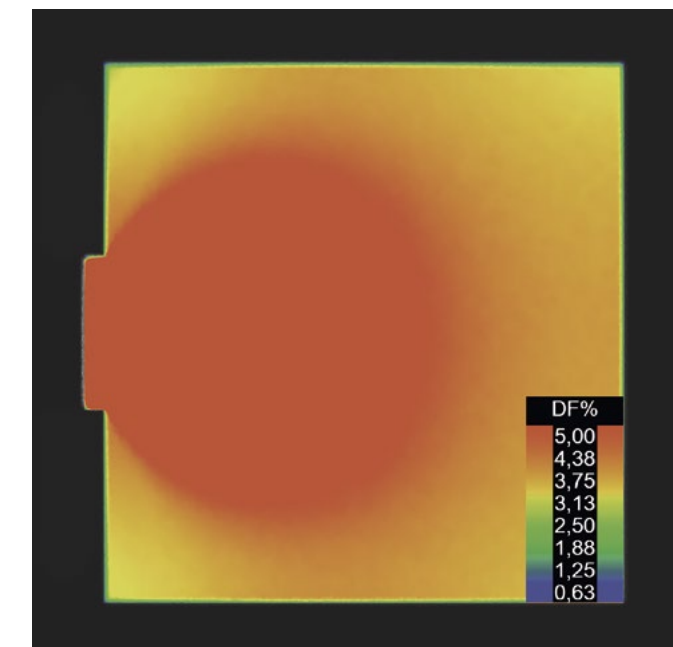

Fassadenfenster-Lichtausbeute

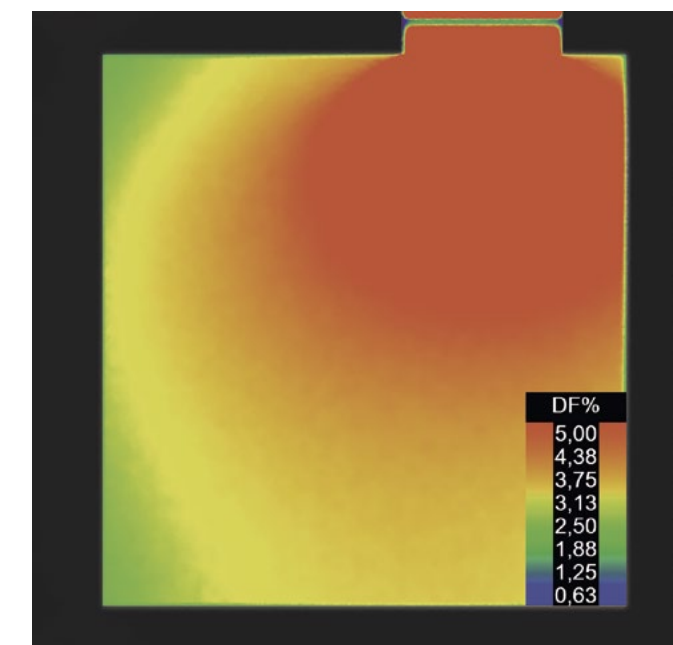

Gaubenfenster-Lichtausbeute

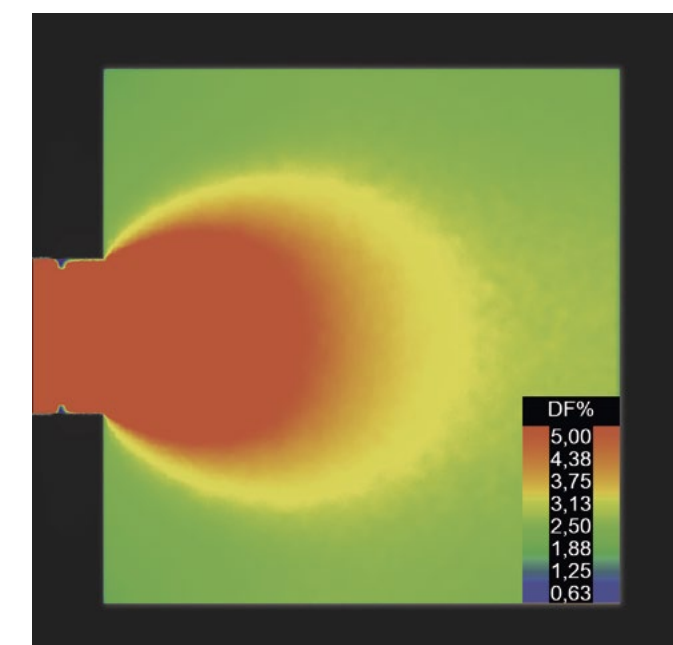



Dachfenster als Energiesparquelle

Natürliche Klimatisierung und
effiziente Energienutzung

Hochwertige Architektur und
Energieeffizienz gehören heute untrennbar
zusammen. Das gilt für die Gebäudehülle
und die gesamte Raumklimaplanung
genauso wie für die Lichtplanung in
einzelnen Räumen.





Summer House in Højby |
Jeppe Utzon & Camille Pincemin

Wer mit Dachfenstern und Oberlichtern Tageslicht ins Haus lässt, kann das ganze Jahr über ein gesundes und natürliches Raumklima erwirken, ohne hohe Energie-Verbraucher wie Lüftungs- oder Klimaanlage einsetzen zu müssen. Regelmässiges manuelles Stosslüften und im Fenster integrierte nutzerunabhängige Lüftungselemente sorgen für einen effektiven Luftaustausch sowie für eine ideale Raumluftfeuchte.

Neben der Steigerung der Wohnqualität reduziert natürliche Helligkeit zweifellos den Stromverbrauch. Eine Erhöhung des Tageslichtanteils durch die Vergrösserung der Dachoberlichtfläche führt erwartungsgemäss zur Senkung des Primärenergiebedarfs für die Beleuchtung.

Darüber hinaus werden durch den Einsatz von Fenstern automatisch solare Energiegewinne erzielt, die in Heizperioden helfen, die Heizkosten zu minimieren. Eine Eigenschaft, die in der aktuellen Energiediskussion noch stark vernachlässigt und auch vom Gesetzgeber nur unzureichend berücksichtigt wird. Während durch herkömmliche, nicht transparente Bauteile Energie verloren geht, gewinnen transparente Bauteile durch Nutzung der solaren Wärmestrahlung Energie hinzu. Damit tragen Dachfenster und Oberlichter selbst an bewölkten Tagen erheblich zur Energiebilanz eines Gebäudes bei.

Den maximalen Jahresertrag solarer Energie erwirkt man in unseren Breitengraden mit einer Fensterausrichtung nach Süden und einer Dachneigung von 30°.

Automatische Rollläden tragen in kalten Nächten zur Verbesserung der Wärmedämmung bei und tagsüber fungieren sie an heissen Sommertagen als intelligenter Hitzeschutz. Kombiniert mit automatisch öffnenden Fenstern, die die Räume nachts angenehm abkühlen, ist das Wohlfühlklima jederzeit garantiert.

Das Gebäude als ganzheitliches System zu verstehen, das die Anforderungen an die Energieeffizienz mit einem gesunden Raumklima in Einklang bringt und dabei die Wünsche und Bedürfnisse seiner Bewohner:innen berücksichtigt, ist das erklärte Ziel einer modernen, fundierten Tageslichtplanung.

Lichtlösungen für jeden Bedarf, Nutzerunabhängige Lüftung, Sommerlicher Wärmeschutz, Intelligente Steuerung

[Mehr im Kapitel Planung](#) →

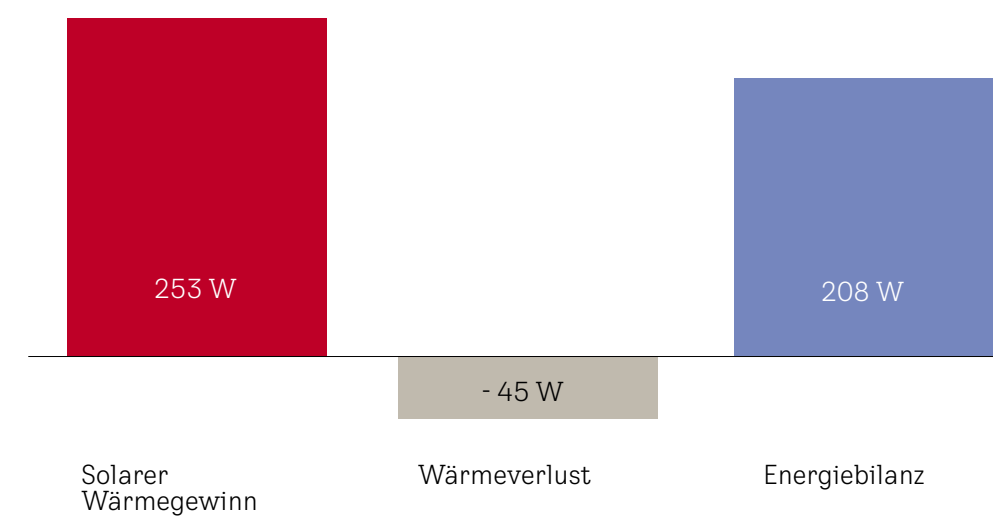

Beispielhafte Energiebilanz eines Dachfensters an sonnigen Tagen in der Übergangszeit

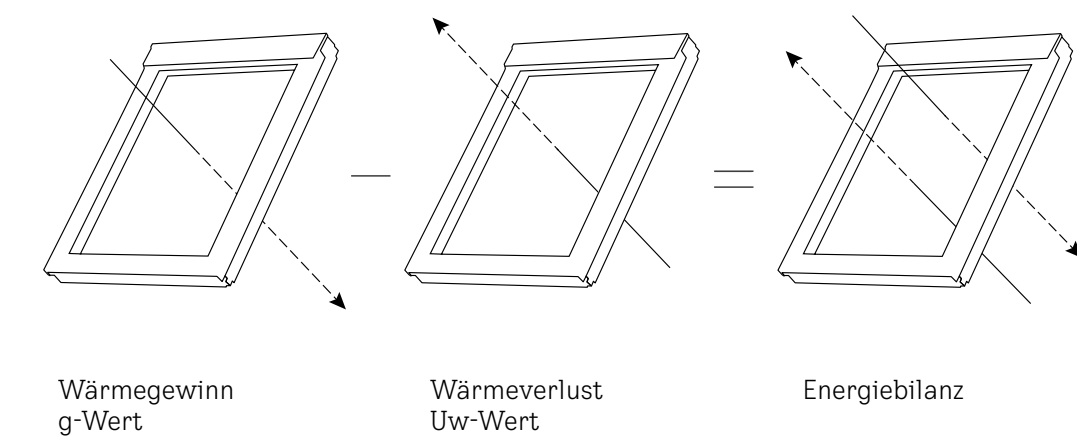

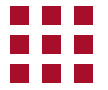

Referenzen

Architektur lebt vom Licht – und besonders eindrucksvoll wird dies, wenn Tageslicht konsequent über Dachfenster in den Entwurf integriert wird. Auf den folgenden Seiten stellen wir eine Auswahl neuer, internationaler Projekte vor, in denen das Tageslichtkonzept den Charakter der Räume massgeblich prägen.



ADA House, Dk
Mencke & Vagnby Architects



Chancen im Unerwarteten finden – ADA House, Dänemark

Gebäudetyp

Einfamilienhaus

Ort

Holte, Dänemark

Architektur

Mencke & Vagnby

Fotos

Adam Mørk

VELUX Produkte

VELUX Flachdach-Fenster



ADA House, Dk
Mencke & Vagnby Architects

„Licht ist für uns sehr wichtig und war Teil des Entwurfs, um sicherzustellen, dass alle Bereiche Tageslicht erhalten. Das Haus überrascht uns immer noch, insbesondere das geschwungene Dach und sein runder Ausschnitt, der einen einzigartigen Blick auf den Himmel und die Bäume bietet.“

Marcus Vagnby,
Architekt

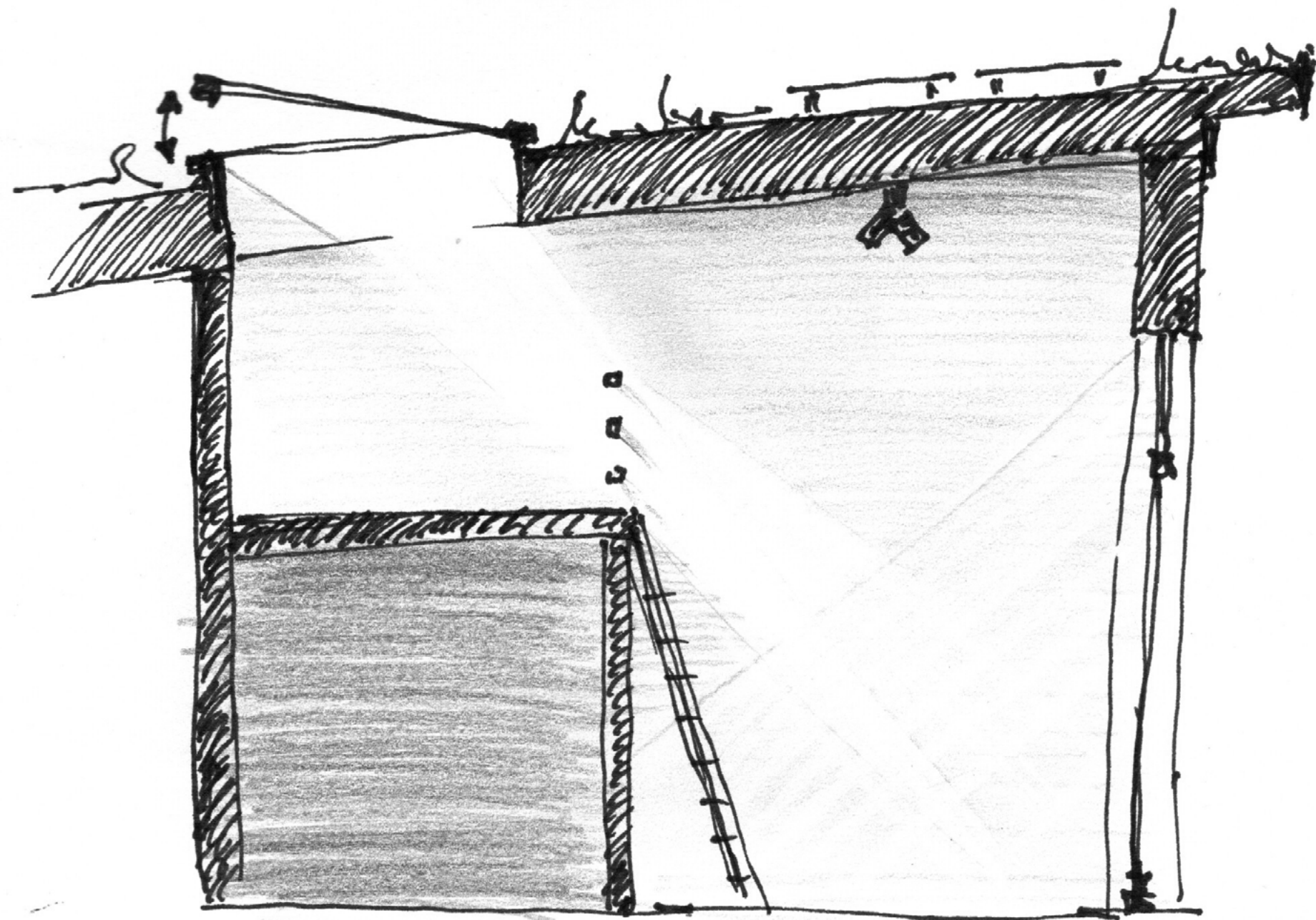

CHANCEN IM UNERWARTETEN FINDEN –
ADA HOUSE, DÄNEMARK

Das ADA House macht seinem Namen alle Ehre, denn Kunst, Design und Architektur spielen in diesem atemberaubenden Projekt eine gleichberechtigte Rolle.

Es handelt sich um ein einzigartiges Familienhaus, das ein Atelier, eine Galerie und ein Heimbüro umfasst und rund um einen wunderschönen Waldblick gebaut wurde.

Marcus Vagnby und Karina Mencke lernten sich 2003 an der Danish Design School kennen und begannen kurz darauf, als Paar zusammenzuarbeiten. Im Jahr 2005 wagten sie den Sprung und gründeten ihr Designunternehmen Mencke & Vagnby, das sich mit Design, Kunst und Architektur befasst.

Für ihr eigenes Haus, das ADA House im ländlichen Dänemark, wählten sie ein Grundstück in unmittelbarer Nähe ihres bestehenden Hauses, einen Ort am Rande

eines Waldes, den sie gut kannten. Die Natur, die Gemeinschaft und das Gefühl von Ruhe und Privatsphäre waren die Hauptgründe, warum sie sich in das Grundstück verliebten.

Das Haus wuchs aus dem Gelände heraus, wobei der Boden nach oben gefaltet wurde, und hat eine kreisförmige Geometrie, um der Sonne den ganzen Tag über zu folgen. In diesem Sinne ist das Haus mit der Tageszeit verbunden und wird zu einer Sonnenuhr.

Licht und Wärme wurden bereits sehr früh im Prozess berücksichtigt, um sicherzustellen, dass die Hauptfunktionen der Räume durch ihre Gestaltung und Positionierung unterstützt werden konnten.

Der Lichteinfall über die VELUX Flachdach-Fenster verändert sich im Laufe des Tages und sorgt für angenehme optische Effekte.

Ein Dachfenster über der Dusche sorgt morgens für schönes Sonnenlicht und nachts für einen Blick auf die Sterne. Selbst im Keller werden Lichtschächte verwendet, sodass das gesamte Haus tagsüber ohne künstliche Beleuchtung genutzt werden kann.

Projektdokumentation →



Ein neuer Treffpunkt im Dorf – Umbau des Museums Bezau, Österreich

Gebäudetyp

Museum

Ort

Bezau, Österreich

Architektur

Innauer Matt Architekten ZT GmbH,
Bezau

Fotos

Dominic Kummer

VELUX Produkte

Elektrische Schwingfenster



Licht. Raum. Mensch.

1. Preis

VELUX Architektur-Wettbewerb 2024/25

„Das Nordlicht bietet gleichmässiges, diffuses Arbeitslicht, das optimal zum Malen ist. Selbst bei trübem Wetter bleibt der Raum hell und freundlich, trotz der erdigen Farbtöne der Lehmwände. Schaut man nach oben, sieht man die Baumkronen.“

Markus Innauer, Innauer Matt Architekten



Museum Bezau
Innauer Matt Architekten

**EIN NEUER TREFFPUNKT IM DORF –
UMBAU DES MUSEUMS BEZAU, ÖSTERREICH**

Im Zentrum von Bezau wurde ein historisches Bauernhaus zu neuem Leben erweckt. Das Heimatmuseum ist von knapp 100 Jahren entstanden im Bauernhaus, in dem es sich noch heute befindet, dank der Initiative von Anna-Katharina Feuerstein und Heimatschutzverein.

Der Museumsverein entschied sich, ein damals junges Büro aus Bezau, Innauer + Matt Architekten, direkt anzufordern, anstatt einen Wettbewerb auszuschreiben. Das ursprüngliche Gebäude hatte, laut Markus Innauer, seltsame Proportionen, abweichend von typischen Gliederungen der Häuser in Bregenzerwald: vorne das Wohnhaus, hinten der Stall. Anstelle des Stalls gab es einen kleinen, seit Jahren unbenutzten Anbau. Der wurde abgebrochen und durch die Erweiterung ersetzt. Dank dem wurde ein stimmiges Verhältnis zwischen Vorder- und Hinterhaus hergestellt. Das umgebaute Gebäude ist erkennbar als ein Bregenzerwälderhaus – aber zeitgemäss interpretiert.

Die Architekten verfolgen eine konsequente Low-Tech-Strategie: Technik wird auf das Wesentliche reduziert;

stattdessen setzen sie auf die Schönheit der Räume, durchdachte Konstruktionen, ein gutes, natürliches Innenraumklima und optimales Tageslicht. VELUX-Dachfenster bringen sanftes Tageslicht in Räume, die in traditioneller Bauweise dunkel geblieben wären. So entstehen helle, atmosphärische Räume, die den Wechsel der Tages- und Jahreszeiten spürbar machen.

Auch im neuen Museum gibt es keine kontrollierte Lüftung und keine überdimensionierte, teure Haustechnik. Stattdessen gibt es Fenster, die man öffnen kann, und helle Räume, die tagsüber nicht künstlich beleuchtet werden müssen.



[Projektdokumentation](#) →



Ein Spieltempel – Kindergarten in der Schweiz

Gebäudetyp

Kindergarten

Ort

Horn, Schweiz

Architektur

Lukas Imhof Architektur

Fotos

Hannes Heinzer

VELUX Produkte

VELUX Flachdach-Fenster



Kindergarten Horn, CH
Lukas Imhof Architektur

„Runde Oberlichter wären mein Wunsch gewesen – doch deren aufwendige Konstruktion hätte den Rahmen gesprengt. Zum Glück gibt es zuverlässige Lösungen von VELUX, die nach Bedarf automatisch auf- und zugehen, sowie für die Verdunkelung und Verschattung sorgen.“

Lukas Imhof



EIN SPIELTEMPEL –
KINDERGARTEN IN DER SCHWEIZ

Die Architektur des bestehenden Ensembles war prägend für den Neubau. Das schwebende Betondach mit der Schrift Kindergarten sowie der dunkle Aufbau beziehen sich auf die Ästhetik der Anlage. Das kleine Gebäude steht am Südrand des Fussballplatzes, entlang eines Fusswegs an den Bahngleisen. Ein abgeschlossener kleiner Garten mit Spielplatz und Spielwiese – mit jedem Monat grüner und üppiger – ist durch eine Terrasse und eine grosse Glasstür mit dem Innenraum verbunden.

Das Wettbewerbsprogramm verlangte einen grossen, zentralen Raum mit Nebenräumen. Lukas Imhof stellte eine Verbindung zur in der frühen Moderne verbreiteten Raumtypologie her. Die Begriffe im Wettbewerbsprogramm – wie Hauptraum, Bastelnische oder Familiennische – erinnerten ihn die in der Epoche der Reformarchitektur oft gebaute Halle mit Nebennischen. Die Halle war eine Ablösung der traditionellen Salons in Villen und hatte oft eine grössere Raumhöhe als die Nebenräume. Nur anstatt damals üblichem Fensterband in der Fassade, kommt hier eine Belichtung über das Dach, mit Hilfe von VELUX Flachdach-Fenstern, zum Einsatz.

Die Nebenräume, die rund um den Hauptraum angeordnet sind, lassen sich auch als einzelne Körper lesen, wie ein farbiges Konzeptmodell veranschaulicht.

Das Licht von oben prägt den Hauptraum des Kindergartens. Elf runde Oberlichter wurden in gleichmässigen Abständen im zentralen Raum angeordnet, drei weitere – quadratische – in den Nebenräumen.

Projektdokumentation →

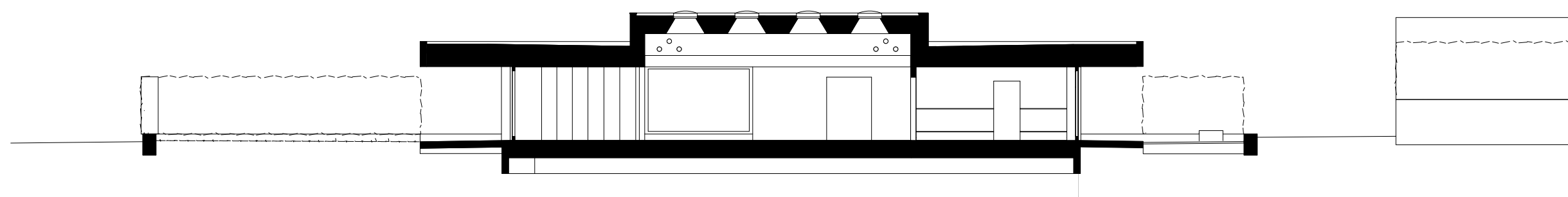



LKR Innovation House – Drehscheibe für Forschung und Entwicklung

Gebäudetyp

VELUX Bürogebäude für
Forschung und Entwicklung

Ort

Ostbirk, Dänemark

Architektur

PRAKSIS Arkitekter

Foto

Adam Mork

VELUX Produkte

Dachfensterkombinationen
Modulare Oberlichter



LKR Innovation House, DK
PRAKSIS Arkitekter

„Die Umwandlung eines geschlossenen Lagers in einen offenen, dynamischen Arbeitsbereich ist eine Veränderung, die tief in der Philosophie der Gründer verwurzelt ist. Man spürt die Präsenz von Kann-Rasmussen in diesem Gebäude: Besucher und Mitarbeiter werden vom Erbe von VELUX umgeben.“

Mette Tony,
PRAKSIS Arkitekter



LKR INNOVATION HOUSE – DREHSCHLEIBE FÜR FORSCHUNG UND ENTWICKLUNG

Im Jahr 1941 gründete der Ingenieur Villum Kann Rasmussen ein Unternehmen, das sich der Verbesserung des Tageslichts und der Belüftung in Gebäuden widmete. Sein erstes Dachfenster, das 1945 patentiert wurde, brachte frische Luft und natürliches Licht zusammen, wobei VE für Belüftung und LUX für Licht steht. Die erste VELUX Werkstatt wurde 1946 in Østbirk, Dänemark, eröffnet und entwickelte sich bald zu einem vollwertigen Produktionsstandort.

Østbirk wurde zu einem Zentrum für Tests und Innovationen. 1992 wurde dort der grösste Windkanal Nordeuropas eingerichtet, um die Leistungsfähigkeit der Produkte unter realen Bedingungen zu testen. Anfang der 1990er Jahre führte Villums Sohn Lars Kann-Rasmussen dieses experimentelle Erbe mit einer bahnbrechenden Idee fort: Einem Lagerhaus, das vollständig aus unbehandeltem, lokal gewonnenem Holz gebaut wurde. Durch die modulare Bauweise und die Ausstattung mit VELUX Dachfenstern nahm das Projekt die heutigen kohlenstoffarmen und zirkulären Baupraktiken vorweg. Geleitet von Villum Kann Rasmussens Überzeugung, dass „ein Experiment mehr wert ist als tausend Expertenmeinungen“, verkörperte das Projekt die zukunftsorientierte Denkweise, die die Architektur und Innovation von VELUX bis heute prägt.

Eines der Hauptziele des Projekts bestand darin, jeden Winkel des Gebäudes mit Tageslicht und frischer Luft zu versorgen und gleichzeitig so viel wie möglich von der bestehenden Struktur zu erhalten. PRAKSIS Arkitekter erreichte dies durch die Schaffung von zwei Innenhöfen und den Einbau verschiedener Dachfenster sowie Fassadenverglasungen. Der Gewinnerentwurf musste ein Raumkonzept enthalten, das Synergien zwischen 500 Mitarbeitern aus allen Bereichen der Forschung und Entwicklung von VELUX fördert, darunter Design, Produktentwicklung und Umsetzung. Darüber hinaus wird das LKR Innovation House Veranstaltungen und Treffen mit der Presse, Branchenvertretern und Studenten beherbergen. Die Beibehaltung der tragenden Struktur war an sich schon ein starkes Argument für die Wiederverwendung. Alles wurde wiederverwendet, von Holz und Beton bis hin zu allen anderen verfügbaren Materialien. Die Verbindung zwischen den Materialien, dem Haus und seiner Vergangenheit wurde zu etwas, das man spüren kann.

Über die Ökologie hinaus hat die Wiederverwendung von Materialien auch eine emotionale Bedeutung: Die Geschichte des Standorts und das langfristige Engagement von VELUX für lebenslanges Bauen bleiben greifbar, da das ursprüngliche Holz und die upgecycelten Möbel einen wesentlichen Teil der Atmosphäre ausmachen.



Living Places Copenhagen – experimenteller Lebensraum in Kopenhagen

Gebäudetyp

Demonstrationsprojekt in Form
einer temporären Siedlung

Ort

Kopenhagen, Dänemark

Architektur

EFFEKT Architects

Foto

Adam Mork

VELUX Produkte

Dachfensterkombinationen mit
automatischen Schwingfenstern;
Flachdach-Fenster



Living Places Copenhagen |
EFFEKT Architects

Erfahren Sie, wie die Architekt:innen von Wechselzeit und Simon Becker, Designer und Unternehmer aus Deutschland ihren Aufenthalt in Living Places erlebt haben. In den kurzen Videos teilen sie ihre Ansichten darüber, wie die Prinzipien hinter Living Places – der Einsatz nachhaltiger Materialien und die Verbindung mit der Natur – ein Zukunftsmodell für das Wohnen und Bauen allgemein darstellen können.

[Hier gehts zu den Videos](#) →

**LIVING PLACES COPENHAGEN –
EXPERIMENTELLER LEBENSRAUM IN KOPENHAGEN**

Mit Living Places wird eine Vision vorgestellt, wie nachhaltige Gebäude in der Zukunft geplant, gebaut und bewohnt werden können.

Es ist sowohl theoretisches Konzept wie auch konkretes Bauprojekt und basiert auf einer kompletten Life Cycle-Analyse. Das gemeinsam mit EFFEKT Architects, Artelia Engineers und Enemærke & Petersen entwickelte Projekt erforscht, wie ressourcenschonende Architektur der Zukunft aussehen kann und folgt dafür fünf Grundprinzipien: Gebäude sollen gesund für Mensch und Umwelt, einfach, anpassungsfähig und skalierbar sein und gemeinsam genutzt werden können.

Dieser flexible Ansatz kann auf jedes Haus, jede Gemeinde oder Stadt angewendet werden, reicht von Neubauten bis hin zur adaptiven Wiederverwendung und soll erschwingliche Gebäude ermöglichen.

Zu jedem dieser fünf Grundprinzipien vergleicht das Konzept marktübliche Standards und dokumentiert anhand eigener Entwürfe Verbesserungen hinsichtlich Nachhaltigkeit. So ist der CO₂-Fussabdruck eines Gebäudes (kg CO₂/m²) nach Living Places Prinzip im Vergleich zum marktüblichen Standard um ein dreifaches geringer – das Raumklima gleichzeitig dreimal besser. Living Places zeigt, dass wir mit einem Fussabdruck innerhalb der planetarischen Grenzen und

mit einem gesunden Innenraumklima bauen können. Mit dem Bau von Living Places Copenhagen wurde das Konzept erstmals erlebbar und der Öffentlichkeit zugänglich gemacht. Die temporäre Installation bestand aus sieben Gebäuden auf dem Gelände eines stillgelegten Güterbahnhofs in Kopenhagen. Die temporäre Installation umfasste fünf offene Pavillons und zwei fertige, voll funktionsfähige und ausgestattete Häuser – alles Prototypen, die mit verschiedenen Themen nachhaltiger Baukultur bespielt wurden. Für die Ausstattung der Gebäude folgten die Architekt:innen einem detaillierten Farb- und Möblierungskonzept, das ebenso ganz auf Nachhaltigkeit setzte und ausgewählte Materialien, Textilien, Farben, Möbel und Accessoires beinhaltete. Im Laufe des Sommers 2024 wurde die experimentelle Siedlung real erprobt. Mehrere Gäste, darunter Branchenfachleute, Pressemitglieder und Influencer, zogen ein und teilten Ihre Erfahrungen während ihres Aufenthalts mit uns. Dadurch konnte festgestellt werden, wie das Leben in einem Gebäude mit äusserst geringem CO₂-Fussabdruck und erstklassigem Raumklima ist.



Hier erfahren Sie mehr →



Besuchen Sie Living Places Copenhagen virtuell

[Virtuelle Tour](#) →

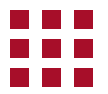

Planung

VELUX unterstützt Sie mit nützlichen Informationen und Hilfestellungen in allen Planungsphasen. Neben einer breiten Palette kreativer Lichtlösungen für unterschiedliche Dachsituationen informieren wir Sie über Planungstools, Richtlinien und Normen, technische und energetische Rahmenbedingungen und über alle produktrelevanten Aspekte wie Ausstattung, Anschlüsse oder Steuerung.



[Planungssupport](#) →

Lichtflächenplanung

Der Tageslichteintrag in Innenräumen ist abhängig von Standort, Umgebung, Ausrichtung, Tages- und Jahreszeiten sowie dem Wetter – und zu einem grossen Anteil von der optimalen Positionierung der Fensteröffnungen. Der Lichteinfall durch schräge Dachfenster ist dabei doppelt so hoch wie bei senkrechten Fenstern und sogar dreimal grösser als bei Gauben. Durch ein Mehr an natürlicher Helligkeit erhöht sich nicht nur die Wohnqualität in den Räumen – auch der Bedarf an elektrischem Licht wird reduziert.

VELUX Empfehlung Fensterflächenanteil

Die Belichtung von Wohnräumen mit Tageslicht wird in den Landesbauordnungen mit einer Mindestfläche des Rohbaumasses der Fensteröffnungen von 1/8 bzw. 1/10 der Grundfläche des Raums angegeben. Dabei handelt es sich um ein absolutes Minimum, das Verschattung durch grosse Bäume nicht berücksichtigt und den heute üblichen Bauweisen mit Verschattung durch engstehende Bebauung, grosse Balkone und grössere Raumtiefen nicht mehr gerecht wird. DIN 5034 stellt bereits höhere Anforderungen an die Versorgung mit Tageslicht. Der gemittelte Tageslichtquotient für einen Raum muss mindestens 0,9 % betragen.

Die EN 17037 löst DIN 5034 teilweise ab und geht mit ihren Forderungen noch weiter. Für alle Kriterien der Belichtung mit Tageslicht werden Empfehlungsstufen bzw. Niveaus definiert: gering, mittel, hoch. Ausserdem legt die Norm eine Bezugsebene fest, die 85 cm über dem Boden liegt und sich aus der Netto-Grundfläche des Raumes abzüglich umlaufend 50 cm ergibt. Im Hinblick auf die Tageslichtversorgung wird auf der Hälfte der Bezugsebene eine Ziel-Beleuchtungsstärke gefordert, die vom gewünschten Niveau abhängig ist (s. Tabelle 1).

Zusätzlich muss eine minimale Ziel-Beleuchtungsstärke auf 95 % der Bezugsebene sichergestellt werden. Gerade bei sehr tiefen Räumen kann dieser Mindestwert ausschlaggebend sein. Für horizontale Öffnungen in Flachdächern wird die Ziel-Beleuchtungsstärke auf 95 % der Bezugsebene gefordert. Alternativ kann auch mit dem bekannten Tageslichtquotienten geplant werden. Als Basis werden die Beleuchtungsstärken des ersten Nachweisverfahrens angesetzt. Der Ziel-Tageslichtquotient muss wieder auf 50 % der Bezugsebene sichergestellt werden und der minimale Ziel-Tageslichtquotient auf 95 % der Bezugsebene (s. Tabelle 2).

Horizontale Öffnungen müssen die Ziel-Tageslichtquotienten auf 95 % der Bezugsebene erreichen. Diese Werte gelten für den Standort Bern. In der Norm werden national die Hauptstädte als Referenzort für die jeweilige Messgrösse gewählt.



Tabelle 1: Ziel- und Mindestziel-Beleuchtungsstärke für den Standort Bern

Niveau	Ziel-Beleuchtungsstärke E_T	minimale Ziel-Beleuchtungsstärke E_{TM}	Ziel-Beleuchtungsstärke E_T für horizontale Öffnungen
	50%	Anteil der zu belichtenden Bezugsebene 95%	
gering	300 Lux	100 Lux	300 Lux
mittel	500 Lux	300 Lux	500 Lux
hoch	750 Lux	500 Lux	750 Lux

Tabelle 2: Ziel- und Mindestziel-Tageslichtquotient für den Standort Bern

Niveau	Ziel-Tageslichtquotient D_T	minimaler Ziel-Tageslichtquotient D_{TM}	Ziel-Tageslichtquotient D_T für horizontale Öffnungen
	50%	Anteil der zu belichtenden Bezugsebene 95%	
gering	1,9% (300 Lux)	0,6% (100 Lux)	1,9% (300 Lux)
mittel	3,1% (500 Lux)	1,9% (300 Lux)	3,1% (500 Lux)
hoch	4,7% (750 Lux)	3,1% (500 Lux)	4,7% (750 Lux)

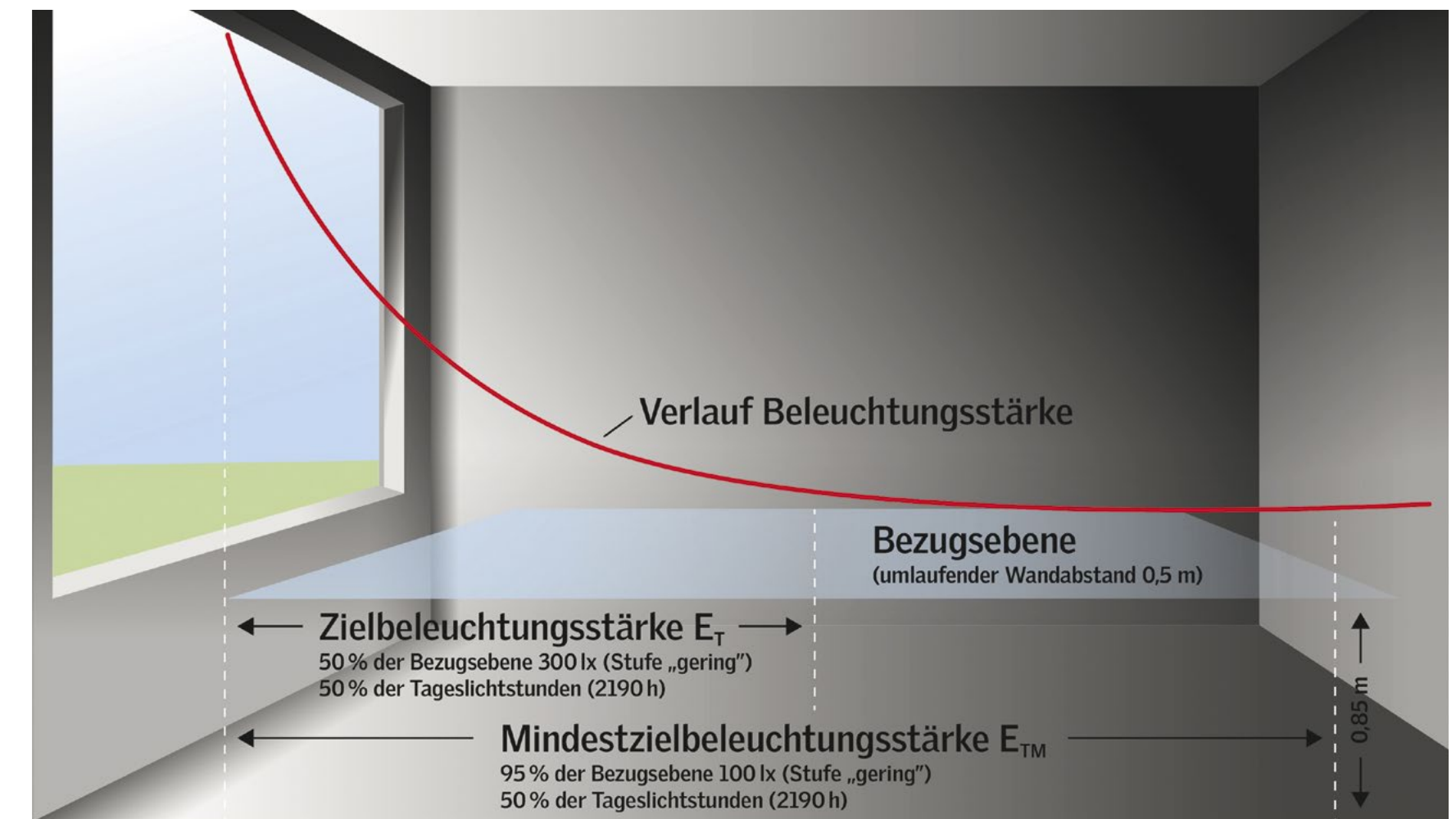
Die Angaben zum Tageslichtquotient entsprechen der Beleuchtungsstärke (Lux) am Standort Berlin.

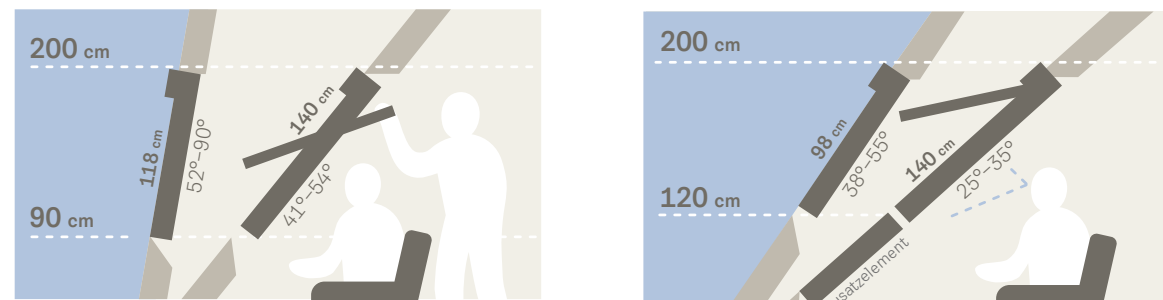

VELUX Empfehlung Einbau

Fenster-Oberkante

Die Normung schreibt für Fenster eine Oberkante von 220 cm vor. Bei Dachfenstern mit obenliegendem Bedienelement empfiehlt sich jedoch eine Oberkante in maximal 200 cm Höhe, um eine einfache Handhabung zu garantieren.

Fenster-Unterkante

Im Ideal sollten Dachfenster mit einer Unterkante von maximal 90 cm eingebaut werden, um auch im Sitzen einen freien Ausblick zu ermöglichen.

Zusatzelemente

Durch den Einbau von Zusatzelementen können Licht- und Ausblickfläche einfach vergrößert werden. Diese Zusatzelemente müssen natürlich den Forderungen der Absturzsicherung entsprechen.

Unterkante bei Untenbedienung

Bei Fenstern mit Untenbedienung (Klapp-Schwingfenster) empfiehlt es sich jedoch, die Unterkante für eine bequeme Handhabung auf 120 cm Höhe zu platzieren. Selbstverständlich müssen die notwendigen Brüstungshöhen nach Landesbauordnung eingehalten werden.

Sparrenabstände

Die Fensterbreite muss sich nicht nach dem lichten Sparrenmass richten. Öffnungen im Dach können leicht angepasst werden. In Fällen, bei denen mehrere Sparren für eine grosse Durchdringung durchtrennt werden oder bei Sparren mit mehreren direkt übereinanderliegenden Dachfenstern ist jedoch ein statischer Nachweis erforderlich.

Zugabe für Dämmung

Für das optimale lichte Sparrenmass kalkulieren Sie zur Fensterbreite 2 x 2 – 3 cm für die umlaufende Dämmung dazu.

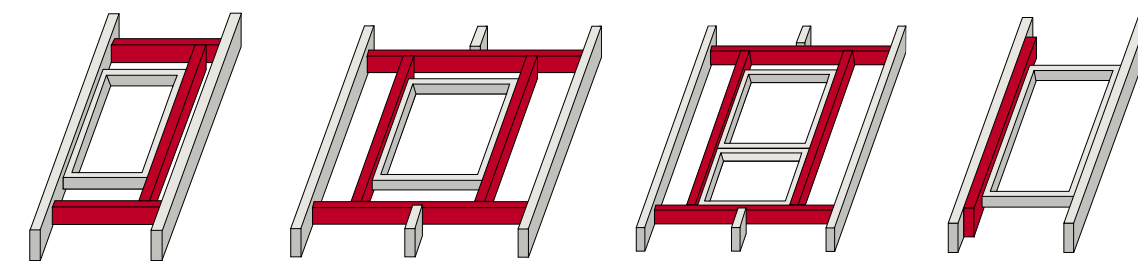

Wechselabstände

Um den Lichteinfall zu maximieren, sollten die Wechselabstände so gross gewählt werden, dass die Fensterlaibung im Oberteil waagrecht und im Unterteil senkrecht ausgebildet werden kann.

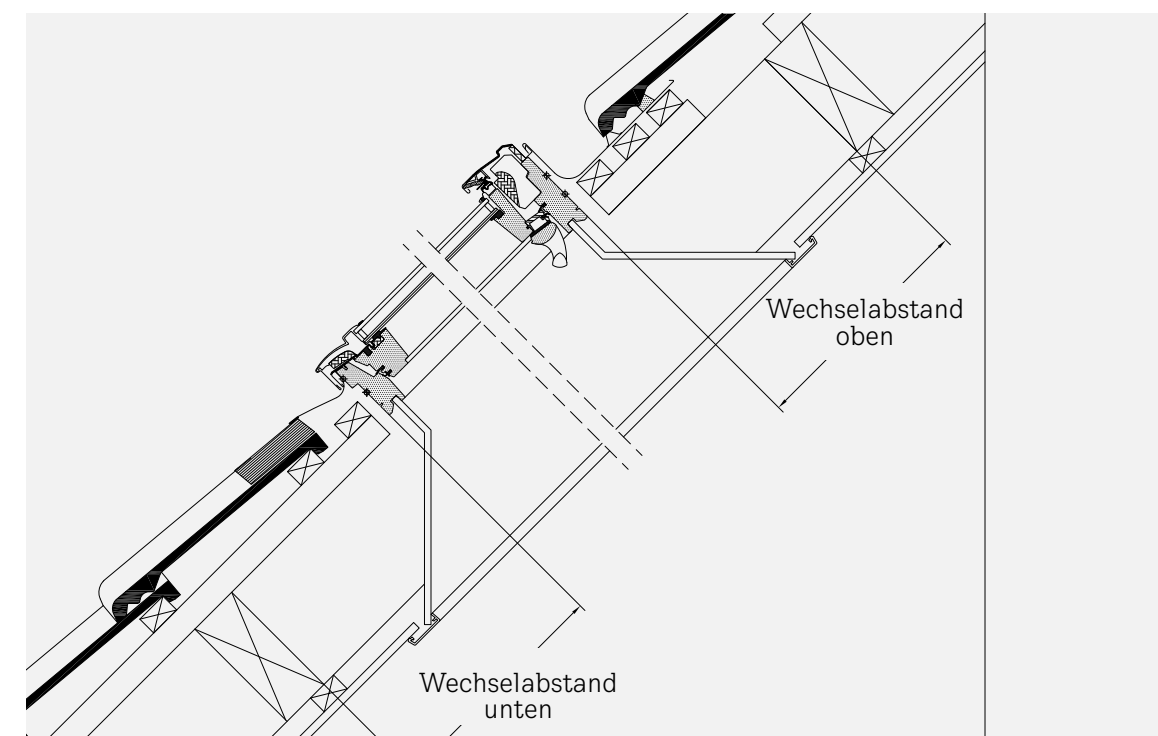

Der VELUX Daylight Visualizer hilft bei der Analyse Ihrer Entwurfsideen

Analyse und Visualisierung Ihrer Planung

Der VELUX Daylight Visualizer ist ein einfach zu bedienendes Programm, das Sie in der Analyse und Planung verschiedener Tageslichtsituationen in Gebäuden unterstützt und Ihren Bauherr:innen einen räumlichen Eindruck Ihres Entwurfs verschafft.

Fachveranstaltungen & Seminare

Planungstool VELUX Daylight Visualizer

Fenstertypen

Geneigtes oder flaches Dach? Einzelfenster oder grosszügige Tageslichtlösung?
Automatische oder manuelle Bedienung? Für jeden Bedarf das richtige Fenster.

[VELUX Gesamtkatalog →](#)

Für geneigte Dächer

Schwingflügel Fenster GGÜ/GGL



Bequeme Einhandbedienung oben,
auch als motorisierte Version
Dachneigung 15° – 90°

Klappflügel Fenster GPU/GPL



45° Öffnungswinkel, freier Ausblick,
GPU auch als motorisierte Version
Dachneigung 15° – 55°

Zusatzelemente zur Lichtflächen-Erweiterung nach unten GIU/GIL, VIU/VFE, VFA/VFB



Für durchgehende Dachschrägen:
feststehend GIU/GIL
Dachneigung 15° – 90°



Für Drempel/Kniestock: feststehend VIU oder mit Kippfunktion VFE
Dachneigung für das darüber liegende
Fenster 15° – 55°

DACHBALKON GDL



Fensterkombination mit senkrecht
ausstellbarem Untenelement
Dachneigung 35° – 53°

DACHTERRASSE GEL + VEA/VEB, VEC



Fensterkombination mit Klapp-Schwingflügel GEL und Türelement VEA/VEB oder feststehen-
dem Untenelement VEC
Dachneigung 35° – 53°

Ausstiegfenster GXU/GXL, GVK/GVT



Klapp-Schwingfenster mit
67° Öffnungswinkel GTU/GTL
Dachneigung 15° – 55°



Dachfenster mit Türfunktion
GXU/GXL/GXLA/GXLB*
Dachneigung 15° – 85°;
für Kalträume GVK/GVT
Dachneigung 20° – 60°/65°

Sun-Tunnel TWR/TLR



Für Tageslicht in innen liegenden Räumen
Dachneigung 15° – 60°

Rauch- und Wärmeabzugsfenster GGÜ/GGL



Mit CE-Zeichen, entsprechend
DIN EN 12101-2
Dachneigung 15° – 90°

Für flache Dächer

Flachdach-Fenster CFU/CVU, CFP/CVP



Feststehend (CFU/CFP), elektro- (CVU/CVP)
oder solarbetrieben (CVU) Dachneigung 0° – 15°

Flachdach-Fenster Handwerker ausstieg elektrisch CXU



Elektrisch zu öffnendes Ausstiegfenster für flache Dächer bis 15°
Dachneigung 0° – 15° (bei Bogenglas) Dachneigung 2° – 15° (bei Flachglas)

Ausstiegfenster CXP



Ausstiegfenster mit 60° Öffnungswinkel
Dachneigung 0° – 15°

Tageslicht-Spot TCR



Für Tageslicht in innen liegenden Räumen
Dachneigung 0° – 15°

Rauch- und Wärmeabzugsfenster CSP



Mit CE-Zeichen, entsprechend
DIN EN 12101-2
Dachneigung 0° – 15°

> Mehr Informationen finden Sie im VELUX Gesamtkatalog
*GXL (bis Sept. 2025): Bei Lieferung DIN rechts, beim Einbau leicht auf DIN links umsetzbar. GXLA (ab Sept. 2025): Bei Lieferung DIN links, GXLB (ab Sept. 2025): bei Lieferung DIN rechts

Material und Verglasung

Entscheiden Sie sich für das passende Rahmenmaterial und die geeignete Verglasung des Dachfensters.



VELUX Kunststoff-Fenster

Flügel und Blendrahmen bestehen aus einem Holzkern, der nahtlos mit Kunststoff (Polyurethan) umgossen ist. Durch den abschliessend aufgetragenen sehr hochwertigen 2-Komponenten-Lack* haben VELUX Kunststoff-Fenster eine besonders hohe Oberflächenqualität, sind kratzfest und haben eine extrem lange Lebensdauer.



VELUX Holzfenster, weiss lackiert

Flügel und Blendrahmen bestehen aus massivem Kiefernholz. Die Oberflächenlackierung besteht aus zwei Schichten besonders hochwertigem lösungsmittelfreiem Weiss-Lack.*



VELUX Holzfenster, klar lackiert

Flügel und Blendrahmen bestehen aus massivem Kiefernholz. Die Oberflächenlackierung besteht aus hochwertigem, lösungsmittelfreiem Klar-Lack.

* Lackierung im Farbton NCS 0500-N entspricht in etwa RAL 9003

Lichtlösungen für jeden Bedarf

Je nach Typologie, nach Dachform und -winkel, nach gewünschter Tageslichtplanung, Lüftungs- und Raumklimasituation sowie den Wünschen der Nutzer:innen variieren die Anforderungen an das Dachfenster- oder Tageslichtsystem. VELUX bietet eine breite Palette an abgestimmten Fenstersystemen inklusive des nötigen Zubehörs für Sattel-, Pult- und Flachdachlösungen, für kleine Eingriffe bei Dachausbauten bis hin zum vollständigen Atrium-Lichtdach bei grossen Objektbauten. Finden Sie schnell die richtige Fensterlösung für Ihre Planungsanforderungen.

Einzelfenster für das Steildach

Die Klassiker unter den Dachfenstern: Schwingfenster und Klapp-Schwingfenster für den einfachen Ausbau und pragmatische Lichtlösungen von Dachgeschossen im Neubau und Bestand. Auch für die energetische Sanierung und den Austausch von Bestandsfenstern eignen sich die beiden Fenstertypen optimal.

[Produktübersicht](#) →



VELUX Schwingflügel Fenster GGU/GGL

- **Verwendung:** Schwingflügel Fenster mit Oberbedienung für komfortables Öffnen und Schliessen. Ideal, wenn man nicht direkt an das Fenster herantreten kann.
- **Vorteil:** Einfaches und bequemes manuelles Öffnen durch die obere Griffleiste, z. B. auch bei Möbeln oder Einbauten direkt unter dem Fenster. Die niedrige Fensterunterkante bietet selbst im Sitzen freien Ausblick.
- **Zusatz:** GGU/GGL, als komfortables solarbetriebenes/elektrisches Schwingflügel Fenster erhältlich. Kombinierbar mit Zusatzelementen im Brüstungsbereich.
- **Dachneigung:** 15° – 90°

Neu ab März:

Elektrisches GGU Schwingflügel Fenster (230 V) für die kabelgebundene Integration in Hausautomations- und Smart-Home-Systeme.



VELUX Klappflügel Fenster GPU/GPL

- **Verwendung:** Klappflügel Fenster mit Unterbedienung und grossem Öffnungswinkel für freien Zugang und ungestörten Ausblick.
- **Vorteil:** Klappflügel Fenster lassen sich am unteren Griff bis 45° aufklappen, so dass man direkt an das offene Fenster herantreten kann.
- **Zusatz:** GPU, als komfortables elektrisches Klappflügel Fenster erhältlich. Kombinierbar mit Zusatzelementen im Brüstungsbereich.
- **Dachneigung:** 15° – 55°

Grosszügige VELUX Fensterkombinationen

VELUX Lichtlösungen zur Lichtflächen-Erweiterung

Die VELUX Lichtlösungen TWIN, QUATTRO und LICHTBAND sind Anwendungsbeispiele für Fensterkombinationen, die auf einer Reihung von Schwingflügelfenstern oder Klappflügelfenstern bzw. ihrer Ergänzung um Zusatzelemente basieren. Sie stehen in fast allen Fenstergrössen zur Verfügung und sind individuell kombinierbar.



Lichtlösung LICHTBAND

- **Verwendung:** Verlängerung der Fensterfläche in der Dachschräge nach unten.
- **Fensterelemente:** GPU + GIU, auch möglich als GGU + GIU, GPL + GIL und GGL + GIL
- **Dachneigung:** 15° – 55°
Bei Nutzung von Schwingflügelfenstern 15° – 90°



Lichtlösung LICHTBAND WAND

- **Verwendung:** Verlängerung der Fensterfläche bei Dächern mit DrempeI bzw. Kniestock nach unten.
- **Fensterelemente:** GPU + VIU, auch möglich als GGU + VIU, GPL + VFE und GGL + VFE
- **Dachneigung:** 15° – 55°
für das darüberliegende Fenster, 90° für das Wandelement



Lichtlösung LICHTBAND-Kombination mit Zusatzelement

- **Verwendung:** Erweiterung der Fensterfläche zur Seite und nach unten.
- **Fensterelemente:** 2 x GPU + 2 x GIU, auch möglich als 2 x GGU + 2 x GIU, 2 x GPL + 2 x GIL und 2 x GGL + 2 x GIL
- **Dachneigung:** 15° – 55°
Bei Nutzung von Schwingflügelfenstern 15° – 90°



Lichtlösung TANDEM

- **Verwendung:** Erweiterung der Fensterfläche nach oben.
- **Fensterelemente:** GPU + GGU, auch möglich als GPL + GGL, 2 x GGU oder 2 x GGL
- **Dachneigung:** 55° – 75°
Bei Nutzung von Schwingflügelfenstern 15° – 90°

Grosszügige VELUX Fensterkombinationen

VELUX Lichtlösungen →



VELUX Lichtlösungen TWIN und TRIO

- **Verwendung:** Mit den Lichtlösungen TWIN und TRIO haben Sie die volle Wirkung eines grosszügigen, zusammengehörenden Fensterelements und der Tageslichteinfall wirkt sich positiv auf die Wohnatmosphäre aus.
- **Vorteil:** Erweiterter Ausblick und mehr Lichteinfall durch 2 bis 3 Dachfenster nebeneinander (Abstand 1,8 oder 10 cm).
- **Zusatz:** 3 Bedienungsvarianten: manuell, elektrisch und solar (bei Schwingflügelfenstern). Kombinierbar mit Hitze- und Sonnenschutz.
- **Dachneigung:**
15° – 55° bei Klappflügelfenstern,
15° – 90° bei Schwingflügelfenstern



VELUX Lichtlösung 3-IN-1

- **Verwendung:** Ein Rahmen, drei Fensterelemente – neben dem mittleren festverglasten Fensterflügel können die beiden äusseren Klappflügelfenster oder Schwingflügelfenster, unabhängig voneinander geöffnet werden. Auch möglich mit solarbetriebenen Schwingflügelfenstern. Schmale Profile für mehr Tageslicht und Ausblick und eine ästhetischere Ansicht.
- **Vorteil:** Einfacher und schneller Einbau von 3 Fenstern als ein Fensterelement.
- **Zusatz:** Auch mit Motor nachrüstbar.
- **Dachneigung:**
15° – 55° bei Klappflügelfenstern,
15° – 90° bei Schwingflügelfenstern



VELUX Lichtlösung 2-IN-1

- **Verwendung:** Ein Rahmen, zwei Fensterelemente – neben einem festverglasten Fensterflügel kann das linke Fensterelement geöffnet werden. Erhältlich als manuelles Schwing- oder Klappflügelfenster. Auch verfügbar als solarbetriebenes Schwingflügelfenster für noch mehr Komfort und automatische Bedienung erhältlich.
- **Vorteil:** Kosteneffiziente Lösung für mehr Tageslicht im Raum und so einfach einzubauen wie ein Fenster.
- **Dachneigung:**
15° – 55°,
15° – 90° bei Schwingflügelfenstern

Grosszügige VELUX Fensterkombinationen

VELUX Lichtlösungen →



VELUX ESPACE Gaubenlösung 2x GPU

- **Verwendung:** Die gaubenähnliche Klappflügelfenster-Kombination vergrössert die Innenraumfläche, die in voller Stehhöhe nutzbar ist. Auch möglich mit GPL, GGÜ, GGL und als Kombination aus 3 Fenstern.
- **Vorteil:** Raumgewinn mit mehr Kopffreiheit durch 10° steilere Fenster.
- **Dachneigung:** 20° – 45°,
20° – 75° bei Schwingflügelfenstern



VELUX PANORAMA Gaubenlösung 2 – 3 GGÜ über 2 – 3 GPU

- **Verwendung:** Durch die grosszügige gaubenähnliche Fensterkombination mit Schwingflügelfenster-Reihung oben und Klappflügelfenster-Reihung unten wird die gesamte Raumwirkung massgeblich verändert. Auch möglich mit GGL und GPL.
- **Vorteil:** Deutlicher Raumgewinn mit mehr Kopffreiheit, erweitertem Ausblick und grosser Tageslichtausbeute durch Kombi-Aufkeilrahmen mit fast durchgehender Glasfläche.
- **Zusatz:** Eindeckrahmen inklusive Querträger erhältlich.
- **Dachneigung:** 35° – 55°



VELUX DACHBALKON GDL

- **Verwendung:** Mit der besonderen zweiflügeligen Dachfenster-Konstruktion entsteht ein balkonähnlicher Dachaustritt.
- **Vorteil:** Klappflügelfenster öffnet sich 45° nach oben, Untenelement ist mit einem sich seitlich auffaltenden Geländer bis zur Senkrechten ausstellbar.
- **Zusatz:** Optionale seitliche Lichtflächen-Erweiterung durch die Lichtlösung LICHTBAND.
- **Dachneigung:** 35° – 53° mit Aufkeilrahmen Dachneigung 28° – 46°

Grosszügige VELUX Fensterkombinationen

VELUX Lichtlösungen →



VELUX DACHTERRASSE GEL + VEA/VEB, VEC

- **Verwendung:** Durch die Kombination von Klappflügel Fenstern mit einem Türelement und feststehenden Untenelementen lässt sich ein Balkon oder eine Terrasse begehen.
- **Vorteil:** Gewinn einer zusätzlichen Freifläche.
- **Zusatz:** Türelement wahlweise rechts oder links angeschlagen und serienmässig mit abschliessbarem Türgriff.
- **Dachneigung:** 35° – 53°



VELUX Lichtlösung ÜBERFIRST

- **Verwendung:** Kombination von Fenstern als Lichtband über den First
- **Vorteil:** Blendfreie Belichtung und Lichtverhältnisse wie in einen Atelier.
- **Zusatz:** Einbau mit oder ohne Firstziegel möglich.
- **Dachneigung:** 15° – 55°

Belichtungslösungen für das Flachdach

Das VELUX Flachdach-Fenster bietet Räumen unter dem Flachdach eine angenehme Tageslichtatmosphäre. Die besonders schlanken Rahmenprofile sowie integrierte Motorenkomponenten sorgen für maximalen Tageslichteinfall und eine klare Sicht in den Himmel. Das elegante Design mit randloser Oberfläche und klaren Linien fügt sich harmonisch in flach geneigte Dächer ein.

[VELUX Flachdach-Fenster →](#)



NEU
ab Sept.

Flachdach Oberelement GLASKUPPEL

Neue Glas-Abdeckhaube in moderner Optik, die mit den Basis-elementen der bestehenden Flachdach-Fenster Generation CVP/CFP kompatibel ist. Diese verbindet modernes Design mit einem attraktiven Preis.



Belichtungslösungen für das Flachdach

Das VELUX Flachdach-Fenster bietet Räumen unter dem Flachdach eine angenehme Tageslichtatmosphäre. Die besonders schlanken Rahmenprofile sowie integrierte Motorenkomponenten sorgen für maximalen Tageslichteinfall und eine klare Sicht in den Himmel. Das elegante Design mit randloser Oberfläche und klaren Linien fügt sich harmonisch in flach geneigte Dächer ein.

VELUX Flachdach-Fenster →

Größen bis 200x100 cm



VELUX Flachdach-Fenster mit Bogenglas CVU/CFU

- **Verwendung:** Mit gebogener Verglasung und randloser Oberfläche eignet sich VELUX Bogenglas besonders gut für den Einsatz im Sichtbereich flacher und flach geneigter Dächer.
- **Vorteil:** Die 2-fach- und 3-fach-Verglasung bietet ausgezeichnete Energieeffizienz. Das gebogene Design bietet grosszügigen Tageslichteinfall mit klarer Sicht nach draussen und einfach ablaufendem Regenwasser, sowie guten Einbruchschutz (RC2 nach SN EN 1627)
- **Zusatz:** Als automatisch zu öffnende Version (CVU) oder als fest verglaste Ausführung (CFU) erhältlich. VELUX ACTIVE with NETATMO sorgt zusätzlich für ein gesundes Raumklima.
- **Dachneigung:** 0° – 15°

Größen bis 200x100 cm



VELUX Flachdach-Fenster Flachglas CVU/CFU

- **Verwendung:** Dank klarer Linienführung lässt sich VELUX Flachglas harmonisch in flach geneigte Dächer integrieren.
- **Vorteil:** Die 2-fach- und 3-fach-Verglasung bietet ausgezeichnete Energieeffizienz. Das Flachdach-Fenster mit bis zu 6 mm gehärtetem Einscheiben-Sicherheitsglas und natürlichem Reinigungseffekt bietet klare Sicht, grosszügigen Tageslichteinfall und guten Einbruchschutz (RC2 nach SN EN 1627).
- **Zusatz:** Als automatisch zu öffnende Version (CVU) oder als fest verglaste Ausführung (CFU) erhältlich. VELUX ACTIVE with NETATMO sorgt zusätzlich für ein gesundes Raumklima.
- **Dachneigung:** 2° – 15°

Belichtungslösungen für das Flachdach

Das VELUX Flachdach-Fenster bietet Räumen unter dem Flachdach eine angenehme Tageslichtatmosphäre. Die besonders schlanken Rahmenprofile sowie integrierte Motorenkomponenten sorgen für maximalen Tageslichteinfall und eine klare Sicht in den Himmel. Das elegante Design mit randloser Oberfläche und klaren Linien fügt sich harmonisch in flach geneigte Dächer ein.

[VELUX Flachdach-Fenster →](#)



VELUX Flachdach-Fenster für Ausstieg und Rauchableitung CXU

- **Verwendung:** Elektrisch zu öffnendes Ausstiegsfenster für flache Dächer bis 15°
- **Vorteil:** Die neue Variante bietet die Vorteile der Flachdach-Fenster Bogen- und Flachglas und ermöglicht einen einfachen Zugang zum Dach für eventuelle Reparaturen oder Wartungsarbeiten. Erhältlich in 3 Größen mit 60°-Öffnungswinkel. Komfortable Lüftung inkl. Regensensor.
- **Zusatz:** Die elektrische Ausstiegsfunktion wird per mitgeliefertem Schalter aktiviert.
- **Dachneigung:** 0° – 15° (BOGENGLAS)
- **Dachneigung:** 2° – 15° (FLACHGLAS)

Neu ab Sept. 2026



VELUX Flachdach-Fenster GLAS-KUPPEL und ACRYL-KUPPEL CVP/CFP

- **Verwendung:** Die VELUX KUPPEL ist die klassische Fenster-Lösung für flache und flach geneigte Dächer.
- **Vorteil:** Die Flachdach-Fenster aus Glas oder kratzfestem Acryl bieten guten Einbruchschutz (RC 2 nach DIN EN 1627). Das Kuppeldesign ermöglicht eine natürliche Entwässerung.
- **Zusatz:** Wahlweise in Glas, klarer oder undurchsichtiger Ausführung sowie als elektrobetriebene Version (CVP) oder fest verglast (CFP) erhältlich.
- **Dachneigung:** 0° – 15°

Speziallösungen



VELUX Sun-Tunnel TWR/TLR, TCR

- **Verwendung:** Natürliches Licht für innen liegende, fensterlose Räume unter geneigten Dächern. Der Einsatz ist ab einem Abstand von 90cm (85 cm für TCR) von der Oberkante der Dachdeckung bis zur Unterkante der Decke möglich. Die Rohrlänge kann auf bis zu 600 cm erweitert werden.
- **Vorteil:** Flexibilität bei der Lichtplanung. Hohe natürliche Lichtausbeute mit harmonischer Lichtverteilung durch die Streulichtscheibe aus Polycarbonat in fensterlosen Räumen. Besonders effektiv durch Einsatz eines starren Rohres.
- **Zusatz:** Optional mit Beleuchtungszusatz für Lampenfunktion nach Einbruch der Dunkelheit.
- **Dachneigung:** 15° – 60° und 0° – 15°

[Detaillierte Informationen →](#)

Mit Speziallösungen von VELUX werden besondere Anforderungen erfüllt. Sie bringen Tageslicht in fensterlose Räume, dienen als zweiter Rettungsweg, als Schornstiefegerausstieg oder stellen die Entrauchung sicher.



VELUX Ausstiegfenster GTU/GTL, GXU/GXL/GXLA/GXLB*, GVT/GVK, CXP, CXU

- **Verwendung:** Zweiter Rettungsweg oder Schornstiefegerausstieg. Die Unterkante des Ausstiegs darf nicht höher als 1,2 m über dem Fussboden liegen. Der horizontal gemessene maximale Abstand bis zur Traufe variiert. Für Schornstiefegerausstiege gelten geringere Anforderungen an die Abmessungen.
- **Vorteil:** VELUX bietet sowohl für das geneigte als auch für das flache Dach von der gewerblichen Berufsgenossenschaft geprüfte und zugelassene Ausstiegfenster (GXU/GXL/GXLA/GXLB; GVT bis 55°).
- **Zusatz:** Auch als Steildachfenster für den 2. Rettungsweg GTU/GTL, als Dachausstieg für Kalträume GVT/GVK sowie als Flachdach-Ausstiegfenster CXP erhältlich
- **Dachneigung:** 15° – 55° GTU/GTL, 15° – 85° GXU/GXL/GXLA/GXLB, 20° – 65/60° GVT/GVK, 0° – 15° CXP, 0/2° – 15° CXU

[Detaillierte Informationen →](#)

*GXL (bis Sept. 2025): Bei Lieferung DIN rechts, beim Einbau leicht auf DIN links umsetzbar. GXLA (ab Sept. 2025): Bei Lieferung DIN links, GXLB (ab Sept. 2025): bei Lieferung DIN rechts



VELUX Rauch- und Wärmeabzugs-Anlagen RWA

- **Verwendung:** In allen Gebäuden und Bereichen, für die ein Rauch- und Wärmeabzug vorgeschrieben ist. Z.B. auch in „innen liegenden notwendigen Treppenträumen“, für die in den meisten Kantonen nur eine Öffnung zur Rauchableitung mit einem freien Querschnitt von mindestens 1 m² an oberster Stelle des Treppenraumes gefordert wird, die vom Eingangsgeschoss zu öffnen sein muss. In der Industriebaurichtlinie werden unter bestimmten Bedingungen RWA-Anlagen mit Anforderungen an den aerodynamischen Rauchabzugsquerschnitt gefordert.
- **Vorteil:** Alle Rauch- und Wärmeabzugsfenster mit CE-Zeichen nach SN EN 12101-2. Flachdach-Ausführungen zusätzlich mit gutem Einbruchschutz (RC2 nach DIN EN 1627).
- **Zusatz:** Die örtlichen obersten Bauaufsichtsbehörden können ergänzende Vorschriften erlassen. Es ist daher ratsam, sich noch in der Planungsphase mit der örtlichen Bauaufsichtsbehörde abzustimmen.
- **Dachneigung:** 15° – 90° und 0° – 15°

[Detaillierte Informationen →](#)

Anschlusszubehör

Für den fachgerechten Anschluss der VELUX Dachfenster an das Dach, sowohl von aussen als auch von innen, bietet VELUX aufeinander abgestimmte Produkte an. Damit können Wärmedämmung, Regensicherheit, Dampf- und Luftdichtheit nach den Anforderungen der Normung fachgerecht ausgeführt werden.



Einzel-Eindeckrahmen



Aufkeilrahmen



Kombi-Eindeckrahmen



VELUX Eindeckrahmen

- **Verwendung:** Für alle gängigen Dachdeckungen stehen Einzel-, Kombi-Eindeckrahmen und Aufkeilrahmen in Aluminium, Kupfer oder Titanzink zur Verfügung. Zudem können mit Alu Color Farbakzente in nahezu allen RAL-Tönen gesetzt werden.
- **Vorteil:** Der Eindeckrahmen leitet das von der Dachfläche herabfliessende Wasser seitlich am Fenster vorbei und sorgt für eine sichere Abdichtung, durch die weder Wasser noch Staub oder Flugschnee ins Dach eindringen können.
- **Zusatz:** Um Materialunverträglichkeiten auszuschliessen, sollten die sonst im Dach verwendeten Materialien berücksichtigt werden.

• Kombi-Eindeckrahmen mit flexibler Rinne und BDX:

Die flexible Rinne ist unsere innovative und patentierte Lösung, um den Einbau von Fensterkombinationen noch einfacher zu machen. Die flexible Rinne kann einfach auf jede Breite zwischen 10 und 16 cm angepasst werden. Das Dämm- und Anschluss-Set BDX ist jetzt ausserdem direkt im Kombi-Eindeckrahmen enthalten.

Dämm- und Anschlussprodukte BDX und BBX

- **Verwendung:** Um die bauphysikalischen Anforderungen an die Anschlüsse zu erfüllen, bietet VELUX Zusatzprodukte für den fachgerechten Anschluss.
- **Vorteil:** Das Dämm- und Anschluss-Set BDX minimiert Wärmebrücken und ermöglicht bei der Berechnung den Ansatz des halbierten Wärmebrückenzuschlags. Die enthaltene Anschlusschürze und die Wasserableitrinne gewährleisten den regensicheren Anschluss an das Unterdach. Die Dampfspererschürze BBX ermöglicht den einfachen und fachgerechten Anschluss an die Luftdichtheitsebene.
- **Zusatz:** Dampfspererschürze BBX ist Bestandteil des VELUX Innenfutters, kann aber auch separat bestellt werden.

VELUX Innenverkleidung

- **Verwendung:** Zum fachgerechten Anschluss der VELUX Dachfenster an die Innenverkleidung innen wird ein speziell konstruiertes und feuchtigkeitsunempfindliches VELUX Innenfutter mitgeliefert.
- **Vorteil:** Das Breitenteil über dem Fenster kann waagrecht und der Anschluss unter dem Fenster senkrecht zum Boden ausgebildet werden.* Das führt zu mehr Lichteinfall als bei kastenförmigem Innenfutter sowie einer Warmluftführung bis in die Fensterecken, so dass Kondensat vermieden wird.
- **Zusatz:** Serienmässig mit Dampfspererschürze BBX zum einfachen und fachgerechten Anschluss an die Luftdichtheitsebene.

[Detaillierte Informationen](#) →

* Bei einer Dachneigung zwischen 30° und 60°

Natürliche Belüftung

Neubauten oder energetisch sanierte Gebäude sind nach den Anforderungen des Gebäudeenergiegesetzes „gemäss dem Stand der Technik dauerhaft luftundurchlässig“ abzudichten. Daraus resultiert ein erhöhter Lüftungsbedarf.

Hintergründe zum erforderlichen Lüftungskonzept

Lüften ist für den Erhalt der Bausubstanz, die Wohngesundheit und das Wohlbefinden der Bewohner:innen unverzichtbar: Die Luftfeuchtigkeit, die durch Atmung, Schwitzen, Kochen und Duschen entsteht, wird reduziert, Schimmelbildung wird vermieden, unangenehme Gerüche und Luftschadstoffe wie CO₂ oder Ausdünstungen von Möbeln werden beseitigt.

Vollzugshilfen der EnFK

Die Konferenz Kantonalen Energiefachstellen EnFK hat zu den wichtigsten Themen sogenannte Vollzugshilfen erstellt. In der Vollzugshilfe EN-102 zur Luftdichtheit steht: Anforderungen an die Luftdichtheit der Gebäudehülle bestehen lediglich im Rahmen der allgemeinen Forderung nach Fachgerechtigkeit des Gebäudes. Diesbezüglich sind die Grundsätze der Norm SIA 180 zu beachten.



Öffnen der Fenster über die Nacht, sorgt für Abkühlung der Bauteile und frische Luft.



Durch Nutzung des Kamineffekts kann die Abkühlung über die Nacht beschleunigt und optimiert werden.

Natural Ventilative Cooling

Im Hochsommer lässt sich mit „Natural Ventilative Cooling“ ein einfaches physikalisches Prinzip zu Nutze machen: Natural Ventilative Cooling basiert auf einfachen, natürlichen Prinzipien: in der Nacht ist es kühler als am Tag, warme Luft steigt auf und Wind erzeugt Luftströmungen.

Nachtkühlung durch gezieltes Lüften. Die Fenster öffnen mittels integrierter Zeitschaltuhr (als Beispiel) automatisch ab 22:00 Uhr und bleiben bis zum Morgen geöffnet, um die

tagsüber aufgewärmten Bauteile in den Nachtstunden abzukühlen. Das gleiche Prinzip funktioniert ebenfalls mittels Raumsensors und Ausfühler: sobald die Temperatur aussen kühler ist, als die Innentemperatur, öffnen die Fenster selbsttätig.

Diese gezielte Art der Fensterlüftung kommt ohne Energieaufwand aus und stellt somit ein passives Kühlsystem und einen wesentlichen Beitrag für ein angenehmes Raumklima im Sommer dar.

Mehr zum Thema Lüften im Leitfaden „Raum für Tageslicht“ →

Sommerlicher Wärmeschutz

Der sommerliche Wärmeschutz wird in Zukunft in Anbetracht der steigenden Komfortbedürfnisse und der steigenden Aussenlufttemperaturen immer wichtiger. Ein guter Sonnenschutz ist deshalb bei allen Räumen (inkl. Wohnbauten) Pflicht. Die VELUX Sonnenschutzprodukte machen die Erfüllung der Vorgaben einfach.

Geltungsbereich, Stand der Technik (Vollzugshilfe EN-102)

Die Anforderungen gelten bei Neubauten, welche beheizt, gekühlt oder befeuchtet werden; Umbauten und Umnutzungen von bestehenden Gebäuden, welche beheizt, gekühlt oder befeuchtet werden, auch wenn diese Massnahmen baurechtlich nicht bewilligungspflichtig sind.

Die zuständige Behörde kann die Anforderungen reduzieren, wenn dadurch ein öffentliches Interesse besser geschützt werden kann.

Quelle: Konferenz Kantonalen Energiefachstellen EnFK



Aussenrollladen Solar/Elektrisch



Hitzeschutz-Markisette Verdunkelung Solar



VELUX Rollos

Mit VELUX Hitze- und Sonnenschutzprodukten erzielen Sie die optimalen Werte

Zusätzlich zur Verglasung kann der Wärmeeintrag durch ein Hitzeschutzprodukt weiter verringert werden. Am effektivsten sind aussen liegende Produkte wie Rollläden und Markisetten, aber auch innen liegende Produkte wie Rollos verringern noch den Wärmeeintrag. Wählen Sie aus einem grossen Hitze- und Sonnenschutzsortiment die ideale Lösung für Ihre Planungsanforderungen – manuell, elektrisch oder solarbetrieben.

Der Abminderungsfaktor F_c eines Sonnenschutzproduktes gibt unter Berücksichtigung der gewählten Verglasung an, wie gut das Sonnenschutzprodukt den Wärmeeintrag verringert. Je niedriger der Wert, desto geringer der Wärmeeintrag. Das Produkt aus dem g-Wert der Verglasung und dem Abminderungsfaktor F_c ergibt den Wert g_{total} für die Kombination aus Verglasung und Sonnenschutz. Er wird für den Nachweis zum sommerlichen Wärmeschutz benötigt.

g-Werte der VELUX Verglasungsvarianten	
SUPERSOUND	$g = 0,47$
THERMO 1	$g = 0,46$
THERMO 2 PLUS + SUPERENERGY	$g = 0,44$

[Detaillierte Informationen](#) →

Technische Werte der VELUX Hitze- und Sonnenschutzprodukte in Verbindung mit VELUX Fenstern		
Rollladen	$g_{total} = 0,03 - 0,06$	$F_c = 0,06 - 0,13$
Hitzeschutz-Markise Verdunkelung	$g_{total} = 0,03 - 0,07$	$F_c = 0,06 - 0,15$
Hitzeschutz-Markise Tageslicht	$g_{total} = 0,13 - 0,14$	$F_c = 0,25 - 0,30$
Rollo/Sichtschutz-Rollo	$g_{total} = 0,34 - 0,46$	$F_c = 0,73 - 0,91$
Lamellenstore	$g_{total} = 0,26 - 0,47$	$F_c = 0,57 - 0,91$
Energierollo Verdunkelung	$g_{total} = 0,19 - 0,35$	$F_c = 0,41 - 0,73$

¹ Es ist eine steuerliche Förderung von bis zu 20% verteilt auf drei Jahre möglich, sofern die Voraussetzungen für die Förderfähigkeit erfüllt sind und ein entsprechender Antrag bewilligt wird. Die Möglichkeit und Höhe einer steuerlichen Förderung ist abhängig vom Bauvorhaben und richtet sich nach den gesetzlichen Vorgaben, u.a. nach § 35c EstG und ESanMV. Der Höchstbetrag der Förderung ergibt sich aus § 35c EstG, sofern Sie einen Rollladen gleichzeitig mit einem förderfähigen Fenster einbauen lassen, sind auch die Kosten für den Rollladen förderfähig. Lassen Sie deshalb Rollläden direkt mit dem Fenster einbauen, um die Energiebilanz noch weiter zu optimieren. weitere Infos unter velux.de/foerderung

Intelligente Steuerung

Automation steht heute im Fokus jeder Gebäudeplanung. Mit intelligenten VELUX Automationsprodukten lassen sich unterschiedliche Wünsche und Anforderungen einfach, bequem und individuell umsetzen. Von der einfachen Fernsteuerung von Produkten bis zur voll vernetzten und mitdenkenden VELUX ACTIVE Lösung für ein perfektes Raumklima.

Dachfenster mit Elektro-/Solarantrieb

- **Verwendung:** Mit den automatischen Produkten lassen sich einzelne Komponenten per Funk steuern und programmieren, um Räume regelmässig und komfortabel zu lüften, vor Hitze zu schützen und zu verdunkeln. Automatische Produkte gibt es für verschiedene Anwendungen in elektrischer oder solarbetriebener Ausführung. Der kabellose Einbau der Solar-Versionen eignet sich besonders für Sanierungsmassnahmen. Ihre zuverlässige Bedienung während der Nacht oder der dunklen Jahreszeit ist durch Hochleistungsakkus sichergestellt.
- **Vorteil:** Steigerung des Wohnkomforts und fördert ein gesundes Raumklima. Regensensoren schliessen die Dachfenster bei Regen automatisch.
- **Zusatz:** Nutzung des sicheren Funkstandard io-homecontrol® zur Hausautomation. Eine separate Elektroplanung ist nicht erforderlich. Dies gilt auch für zahlreiche Produkte anderer io-homecontrol®-Hersteller, wie z. B. Fassadenrollläden von SOMFY. Auf Wunsch können die Antriebe aber zum Beispiel in Bussysteme integriert werden. VELUX Antriebe lassen sich in den meisten Fällen für VELUX Produkte nachrüsten.

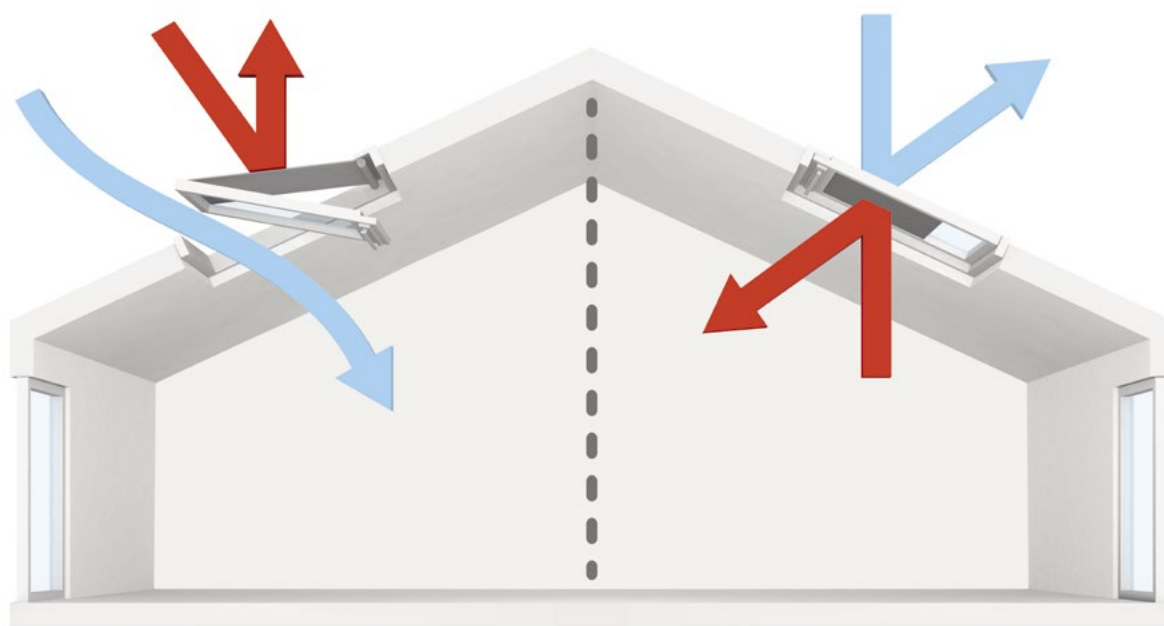

[Detaillierte Informationen →](#)



VELUX ACTIVE with NETATMO

- **Verwendung:** VELUX ACTIVE überwacht innerhalb eines Raumes Temperatur, Luftfeuchtigkeit und CO₂-Gehalt der Luft. Je nach gemessenen Werten steuert der VELUX ACTIVE Sensor die automatischen Fenster, Rollläden oder Sonnenschutzprodukte an und bringt das Innenraumklima durch Öffnen oder Schliessen wieder auf ein optimales Niveau. Ein Internet-Gateway berücksichtigt die lokale Wetterlage zur optimalen Regulierung des Raumklimas.
- **Vorteil:** Intelligente Sensorsteuerung aller elektrischer oder solarbetriebenen Produkte. Durch VELUX ACTIVE wird automatisch ein perfektes Innenraumklima mit optimaler Luftqualität erzielt. Der Wohnkomfort und das Wohlbefinden der Bewohner werden gesteigert.
- **Zusatz:** Die Bedienung von VELUX ACTIVE erfolgt per VELUX ACTIVE App, auch von unterwegs. Auch die Sprachsteuerung ist dank Google Assistant- und Apple HomeKit-Kompatibilität möglich. Ein Abwesenheitsschalter ermöglicht beim Verlassen des Hauses das Schliessen aller automatischen Fenster auf Knopfdruck.

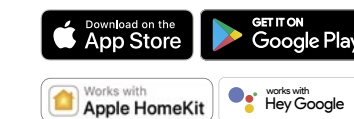

[Detaillierte Informationen →](#)

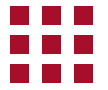

Tools & Services

VELUX möchte Ihnen den Weg von der ersten Idee bis zum realisierten Objekt so einfach wie möglich machen: mit Planungsdetails, hilfreichen Online-Tools und einem persönlichen Service.



Unterstützung in allen Leistungsphasen

Damit Sie bei Ihren Projekten immer schnellstmöglich zu dem gewünschten Ergebnis kommen, steht Ihnen das VELUX Team Architektur & Planung in allen Belangen mit Rat und Tat zur Seite:

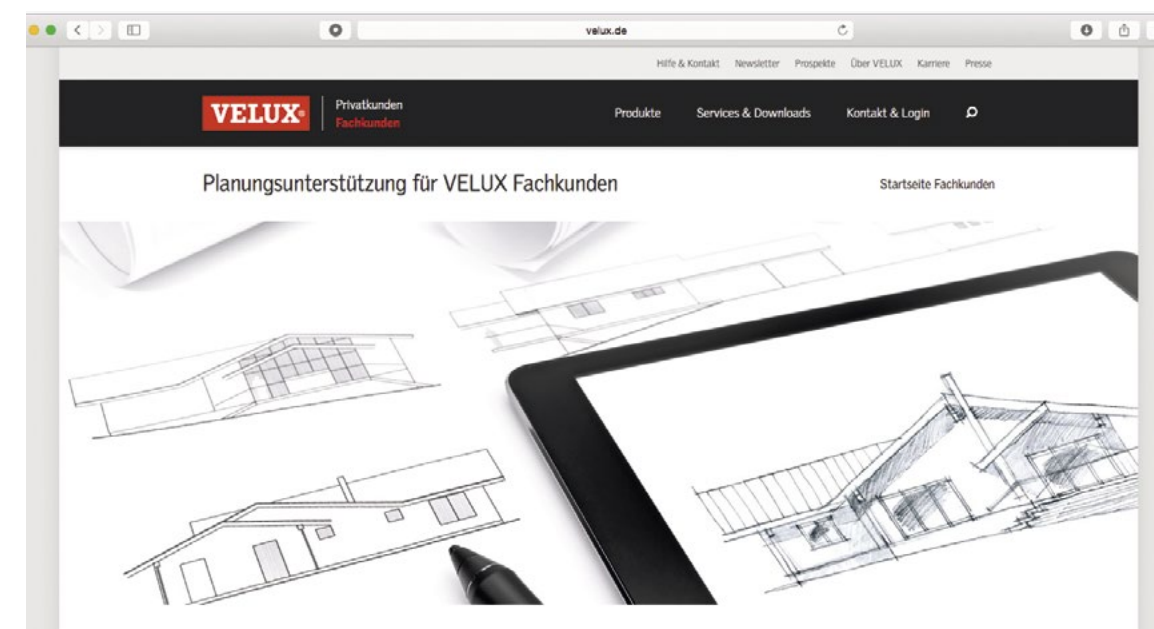
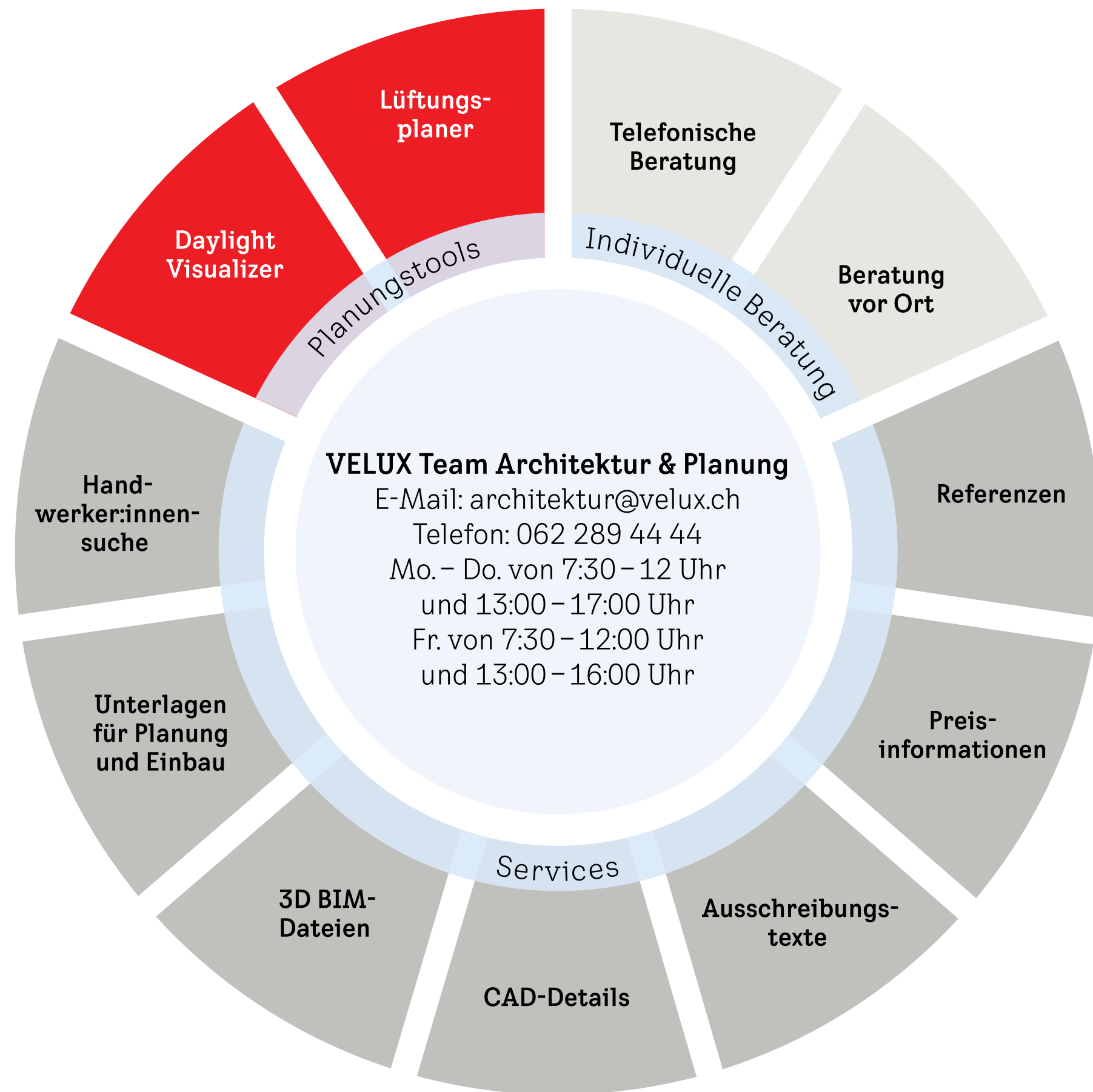

Telefonische Beratung

Beratung bei der Produktauswahl

Für eine maximale Planungssicherheit beraten wir Sie gern telefonisch oder schriftlich bei der Auswahl geeigneter Fenstertypen, -funktionen und -größen, beim Zusammenstellen von Zusatzkomponenten sowie bei der Klärung baurechtlicher Fragen.

Beratung vor Ort

Unsere Architektenberater:innen besuchen Sie gern in Ihrem Büro oder direkt auf der Baustelle, um gemeinsam mit Ihnen die bestmögliche Lösung für Ihr Projekt zu finden.

> Kontakt unter: 062 289 44 44
 oder architektur@velux.ch

Services



Bereitstellung von Referenzen

Lassen Sie sich von interessanten Praxisbeispielen inspirieren. Unser Referenzmaterial zeigt Ihnen und Ihren Auftraggeber:innen, wie gelungene Architektur mit VELUX Produkten aussehen kann.

Referenzen →

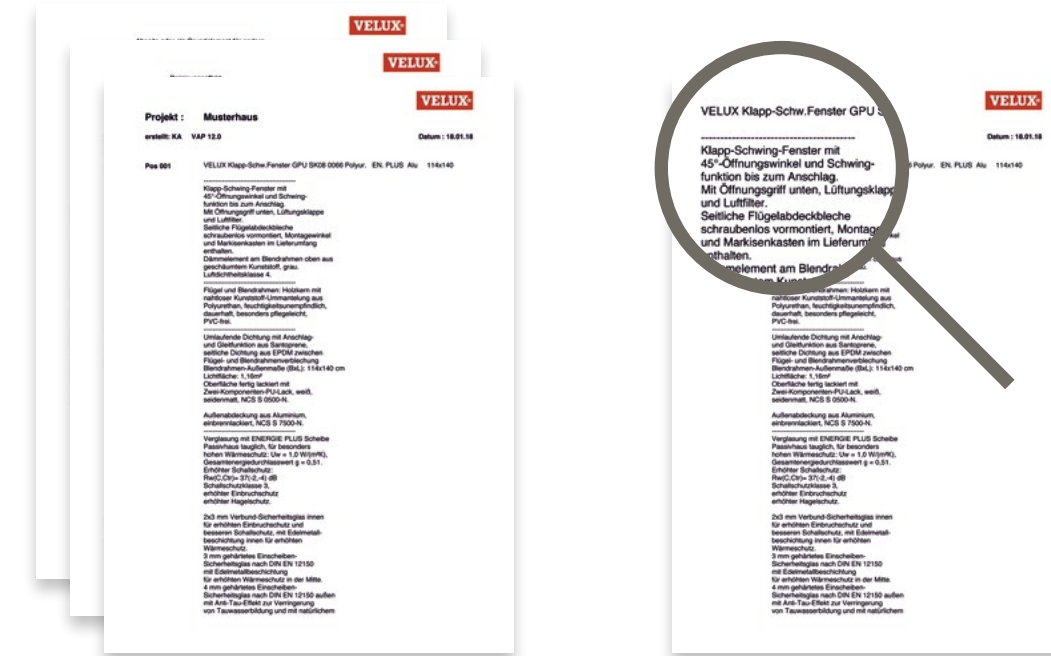

Erstellung von Ausschreibungstexten

Wir stehen Ihnen gern persönlich zur Anfertigung individueller Ausschreibungstexte zur Verfügung.

> Kontakt unter: 062 289 44 44 oder architektur@velux.ch

Oder Sie nutzen unsere vorgefertigten Ausschreibungstexte

> Abruf unter: <https://devis.velux.ch>

Ausschreiben.de →

Erstellung von Preisinformationen

Für Ihre Kostenschätzung erstellen wir Ihnen gern individuelle Preisinformationen über alle von Ihnen eingeplanten VELUX Komponenten.

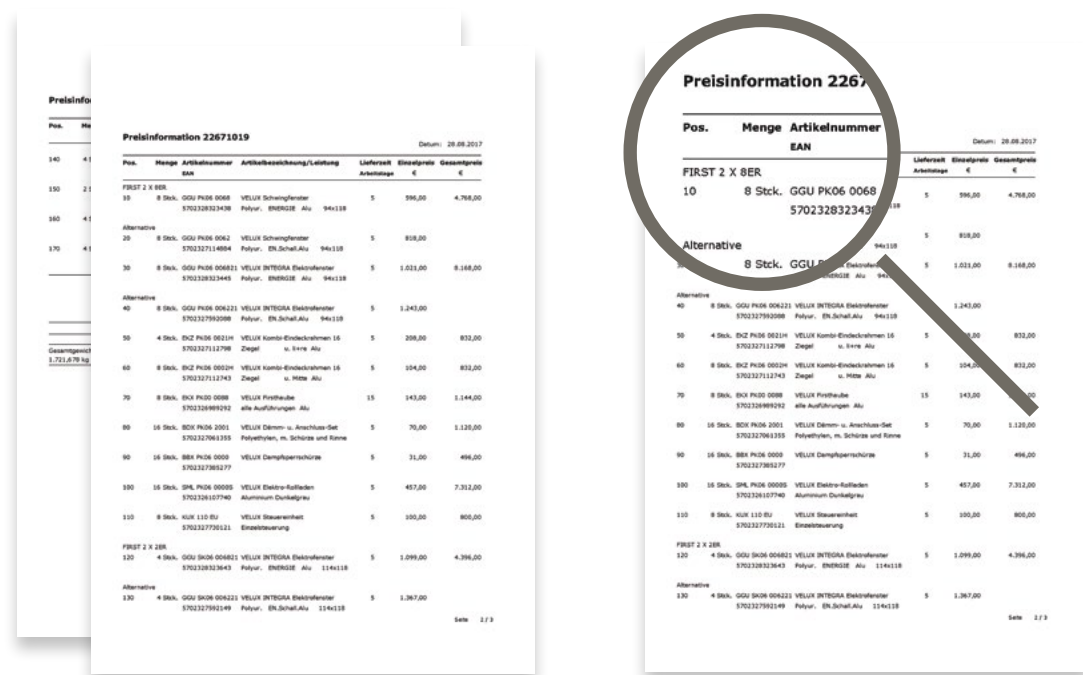

> Kontakt unter:
062 289 44 44 oder architektur@velux.ch

2D-Zeichnungskonfigurator

Zur individuellen Anpassung für Ihr konkretes Projekt erhalten Sie über den neuen 2D-Zeichnungskonfigurator CAD-Details der VELUX Produkte in den gängigsten Einbausituationen als DWG, RVT oder PDF.

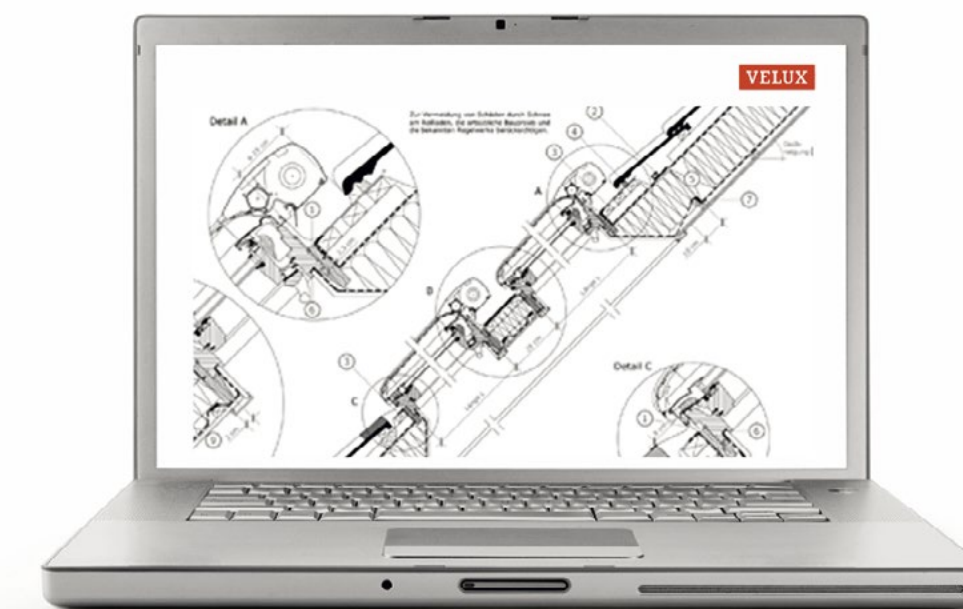

Zeichnungskonfigurator →

Services

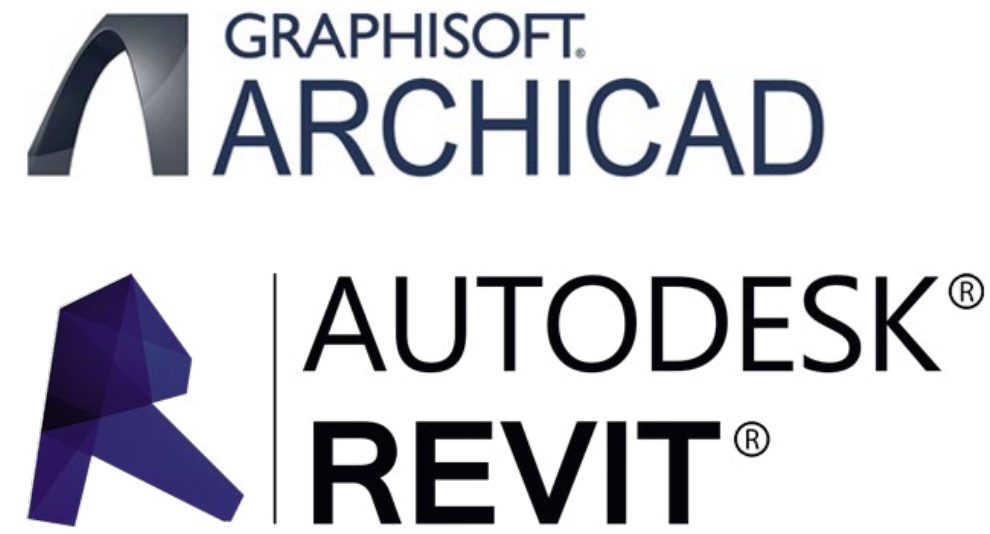

Bereitstellung von 3D BIM-Dateien

VELUX unterstützt Sie mit hochwertigen 3D BIM-Dateien (bis LOD 300). Die produktspezifischen Darstellungen enthalten neben exakten Abmessungen, Materialinformationen, technischen Werten und Positionierungsangaben auch immer aktuelle Informationen zu verfügbaren Produktvarianten und Ergänzungen.

Zu Fenstern für Steil- und Flachdächer bieten wir Ihnen BIM-Dateien für Archi-CAD und Revit.

[Bim.com](#) →

Unterlagen für Planung und Einbau

Gern stellen wir Ihnen für unsere Produkte Datenblätter, Leistungserklärungen und Einbauanleitungen zur Verfügung.

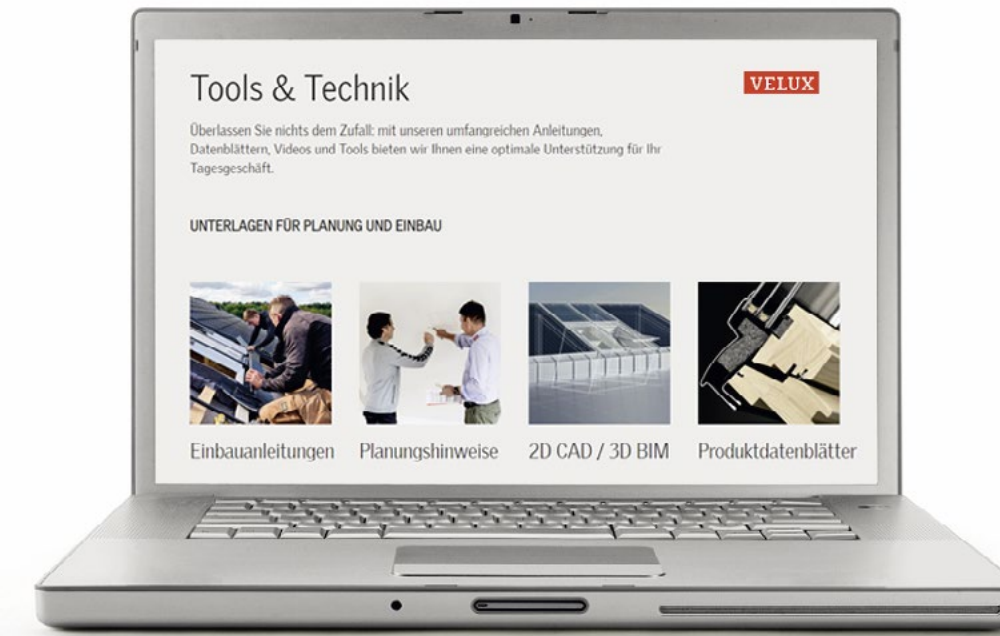

[Produkt - Informationen](#) →

Unterstützung bei der Handwerker:innensuche

Nutzen Sie zum fachgerechten Einbau die verlässliche Kompetenz der VELUX Expert:innen. Mit unserer Handwerker:innensuche finden Sie Handwerksbetriebe ganz in Ihrer Nähe.

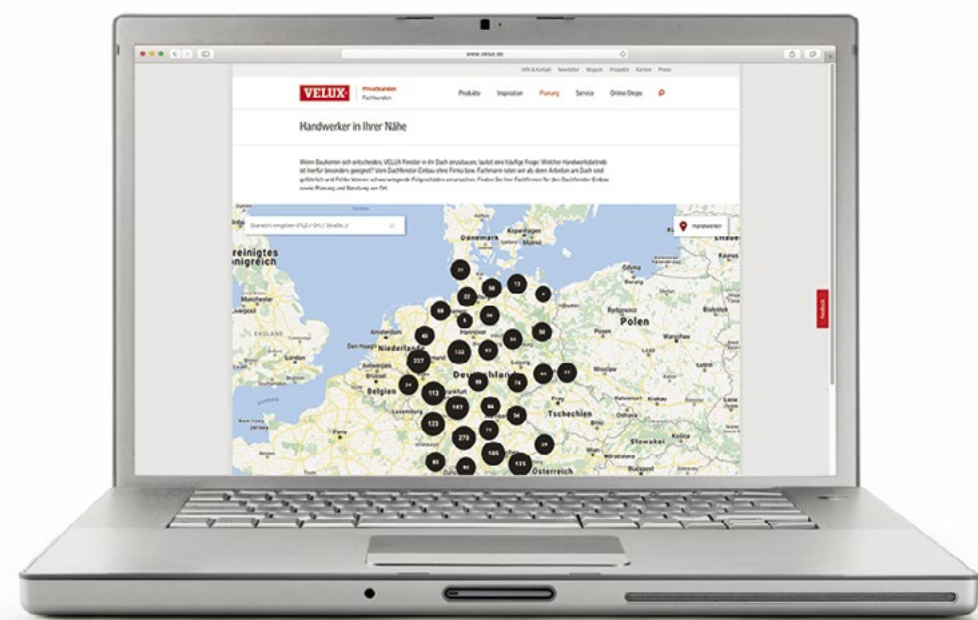

[Detaillierte Informationen](#) →

Planungstools



Daylight Visualizer Berechnung und Analyse von Tageslichtsituationen in Gebäuden

Der VELUX Daylight Visualizer ist ein kostenloses, professionelles Planungstool für die Berechnung und Analyse unterschiedlicher Tageslichtsituationen in Gebäuden. Er wurde konzipiert, um Architekt:innen und Planer:innen bei der Tageslichtplanung zu unterstützen und die natürliche Belichtung in Innenräumen zu fördern.

Die intuitive Anwendung ermöglicht eine schnelle 3D-Darstellung Ihrer Entwurfsidee. In einem virtuellen Modell lassen sich die Lichtstimmung und Helligkeitswerte in Varianten untersuchen, überprüfen und präsentieren, bevor die Entscheidungen in dem realen Gebäude umgesetzt werden.



[Detaillierte Informationen](#) →

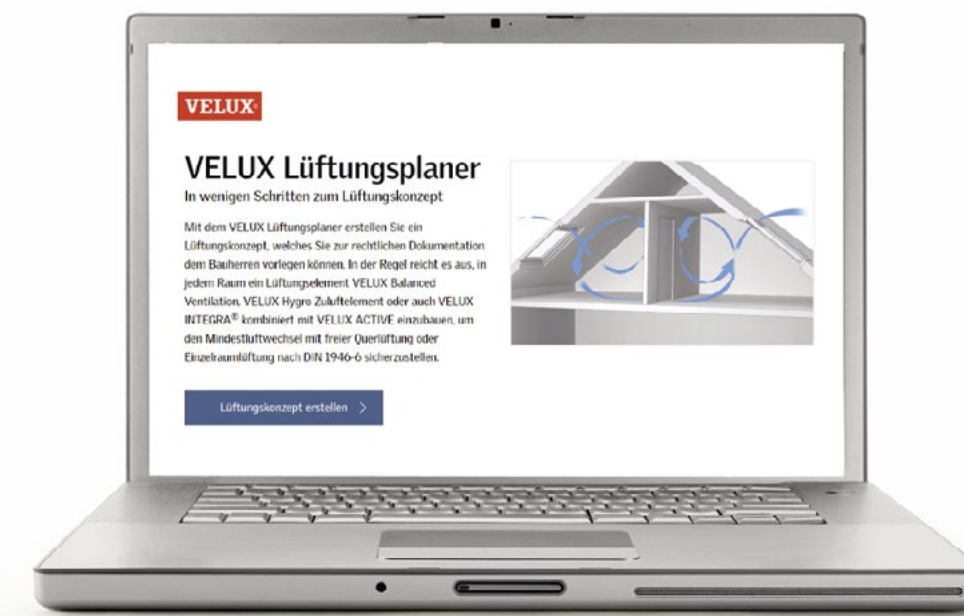

Lüftungsplaner für Lüftungskonzepte nach DIN 1946-6

Mit dem VELUX Lüftungsplaner erstellen Sie ein Lüftungskonzept, welches Sie zur rechtlichen Dokumentation den Bauherr:innen vorlegen können. In der Regel reicht es aus, in jedem Raum ein Lüftungselement VELUX Balanced Ventilation, VELUX Hygro Zuluftelement oder auch solar- und elektrischbetriebene Produkte kombiniert mit VELUX ACTIVE einzubauen, um den Mindestluftwechsel mit freier Querlüftung oder Einzelraumlüftung nach DIN 1946-6 sicherzustellen.

[Detaillierte Informationen](#) →



Weiterbildung, Forschung, Wettbewerbe

Brauchen Sie noch Kammerpunkte für dieses Jahr? VELUX unterstützt Sie dabei, ausgewählte Kenntnisse und Fertigkeiten zu vertiefen und zu erweitern. Der Austausch mit Expert:innen unterschiedlicher Disziplinen fördert ein ganzheitliches Verständnis für gute Wohnbedingungen in Gebäuden. Gewonnene Erkenntnisse können in eine verantwortungsbewusste und zukunftsorientierte Arbeitspraxis einfließen.



Fachveranstaltungen & Seminare

[Eventkalender →](#)



Raum für Tageslicht – Veranstaltungsreihe

Der Veranstaltungstitel beschreibt unsere Vision, Tageslicht in der Architektur sichtbar zu machen. Die positiven Auswirkungen von natürlichem Licht auf Körper und Geist sind unumstritten, werden in der Planung jedoch oft vernachlässigt.

In dieser Veranstaltungsreihe werden in unterschiedlichen Werkvorträgen und Projektvorstellungen Lösungen gezeigt, wie sich die Wahrnehmung ändert, wenn sich das Gebäude nach aussen öffnet. Sie sind von der jeweiligen Länderkammer als Fortbildung anerkannt.



Lunch & Learn

Haben Sie wenig Zeit und suchen trotzdem nach Möglichkeiten, Ihr Team auf dem Laufenden zu halten? In dem Format Lunch & Learn besuchen wir Sie in Ihrem Büro und bieten spannende Impulsvorträge zu Produktinnovationen, Planungstools und branchenaktuellen Themen an.

[Anmeldung →](#)



VELUX Hands-On Dachfenster-Einbau

2025 bieten wir erstmals Termine zu „Dachfenstereinbau und fachgerechten Anschlüssen“ bei uns in Wolkersdorf im Weinviertel an. Ihre aktive Beteiligung ist gefragt und Sie erhalten vor Ort die Möglichkeit, Fragen zu unseren Produkten und dessen Einbau direkt an unsere Fachexperten zu richten.

[Anmeldung →](#)



VELUX Online – Seminare

Erweitern Sie gezielt Ihre Fachkenntnisse. Mit verschiedenen Themenschwerpunkten bringen wir Sie in 60 Minuten auf den aktuellen Stand. Unser umfangreiches, speziell auf Planer:innen und Architekt:innen zugeschnittenes Online-Seminarangebot umfasst unter anderem die Themen „europäische Tageslichtnorm DIN EN 17037“ und Ihre Umsetzung in der Praxis sowie die „Bedeutung und Wirkung von Tageslicht“.

Das Programm wird laufend durch aktuelle Themen ergänzt. Nach Abschluss eines Seminars erhalten Sie ein Skript mit dem wichtigsten Kompaktwissen als Download. Die Online-Seminare sind durch die Kammern zertifiziert.

Wettbewerbe

Ob Architekt:innen oder angehende Architekt:innen, VELUX sucht nach herausragenden architektonischen Projekten, mit individuellen Ansätzen und Lösungen für mehr Tageslicht, frische Luft und Raumqualität.

VELUX Architektur-Wettbewerb

Tageslicht prägt Räume und begeistert Menschen. Dadurch wird es zu einem der mächtigsten Werkzeuge in der Architektur. Um diese Bedeutung zu würdigen, prämiiert der VELUX Architekten-Wettbewerb die besten Tageslichtlösungen in Gebäuden aus Deutschland, Österreich und der Schweiz.

Unter dem Motto Licht.Raum.Mensch. lädt VELUX Architekt:innen, Innenarchitekt:innen und Planer:innen ein, ihre Ideen und Lösungen für mehr Tageslicht, Luft und Raumqualität vor einer namhaften Jury zu präsentieren. Der Wettbewerb zeichnet Projekte aus, die durch den bewussten Umgang mit den Themen Belichtung und Belüftung sowie dem innovativen Einsatz von VELUX Produkten die Lebens- und Raumqualität im Wohn- und Arbeitsumfeld der Menschen verbessern.

Gesucht werden Objekte mit hoher architektonischer Qualität, bei denen mindestens ein VELUX Produkt verbaut wurde: Dachflächenfenster, Lichtlösungen und Flachdach-Fenster oder auch Sonnenschutz- und Steuerungssysteme. Bei der Auswahl der Projekte legt die Jury ihr Augenmerk auf optimale Lichtverhältnisse im Raum, Atmosphäre und Stimmung durch Tageslicht, gezielte Positionierung von Lichtquellen sowie Dynamik und Veränderlichkeit von Tageslicht.

Die eingereichten Arbeiten werden in Kooperation mit der Architekturfachzeitschrift DETAIL, einer qualifizierten Fachjury aus namhaften Architekt:innen und Medienvertreter:innen vorgestellt.

Diese nominiert bis zu sieben Projekte (Shortlist), aus denen sie die drei finalen Preisträger:innen auswählt.

Der Wettbewerb ist mit insgesamt 12.000,- € dotiert.

[Detaillierte Informationen →](#)

Einreichung
ab Sept. 2026

Licht.Raum.Mensch.
VELUX Architektur-Wettbewerb 2024/25

1. Preis: Museum Bezaú, Innauer Matt Architekten

MUSEUM BEZAU Innauer Matt Architekten, Bezaú
KINDERGARTEN HORN Lukas Imhof Architektur, Zürich
SCHULHAUS PESTALOZZI MET Architects, Basel
DACHHAUSBAU BALTH Demo Working Group, Köln
UMBAU PFARRHAUS ELISABETHEN Wescy*Schmidt Architekt*innen, Basel

VELUX®

Wettbewerbe

Ob Architekt:innen oder angehende Architekt:innen, VELUX sucht nach herausragenden architektonischen Projekten, mit individuellen Ansätzen und Lösungen für mehr Tageslicht, frische Luft und Raumqualität.

Find inspiration from previous projects on [Instagram.com/internationalveluxaward](https://www.instagram.com/internationalveluxaward)

CALL FOR DAYLIGHT PROJECTS!

Register from 1 Sept 2021 to 15 April 2022

Registration opens 1 September 2021
 Submission opens 15 April 2022
 Global winners announced 15 June 2022
 Regional winners announced August 2022
 Global winners announced at WAF 2022

International VELUX Award 2022 for students of architecture

Prepare your project team, connect with your teacher and get ready for registration in September 2021. The award is inviting architecture students from all over the world to work with daylight as an ever relevant source of light, life and joy. Register before 1 April 2021 at daylightandarchitecture.com

VELUX®

International VELUX Award für Studierende der Architektur

Der International VELUX Award findet bereits seit 2004 alle zwei Jahre statt. Mit mehr als 3.000 Teilnehmenden aus 300 Hochschulen ist er mittlerweile einer der weltgrößten Wettbewerbe für Architekturstudierende. „Licht der Zukunft“ ist das übergeordnete Thema. Wettbewerbsbeiträge können in zwei Kategorien eingereicht werden: „DAYLIGHT IN BUILDINGS“ und „DAYLIGHT INVESTIGATIONS“

Teilnehmen können Studierende (Einzelperson oder als Team) der Fachrichtung Architektur, die ihr Studium noch nicht beendet haben. Multidisziplinäre Teams (z.B. mit Studierenden aus dem Bauingenieurwesen, Design und Landschaftsarchitektur) werden ebenfalls gefördert.

Mit dem Wettbewerb soll die Neugierde und die Bereitschaft der Studierenden über den Tellerrand hinaus zu blicken ebenso gefördert werden wie die Berücksichtigung der sozialen, gesellschaftlichen und ökologischen Dimension von Licht.

Insgesamt ist der Wettbewerb mit 30.000,- € dotiert.

[Detaillierte Informationen →](#)



Bauen für die Zukunft

Die Art und Weise, wie wir heute bauen, hat einen enormen Einfluss auf die Menschen und die Ökosysteme, die uns erhalten. Bei VELUX ergreifen wir Massnahmen, wie zum Beispiel mit der Initiative „Build for Life“, die den Menschen und den Planeten durch gesündere, nachhaltigere Gebäude miteinander verbindet.

Im Rahmen dieser Initiative werden Erkenntnisse geteilt, die in 80 Jahren Erfahrung und Partnerschaften mit führenden Branchenexperten zum Thema Tageslicht- und Frischluftgestaltung gesammelt wurden. Das Konzept bietet einen „Kompass“, um die aktuellen Nachhaltigkeitsthemen zu navigieren und fördert gleichzeitig die Gestaltung gesünderer Lebensräume. Es dient als Richtungsweiser für Designer:innen, Stadtplaner:innen sowie Baufachleute und umfasst Vorschläge zur Bewältigung einiger der dringendsten Probleme, mit denen wir konfrontiert sind:

Re:Living

Re:Living ist der nächste Schritt von VELUX, um die Grenzen dessen zu erweitern, wie unsere Gebäude sowohl den Menschen als auch dem Planeten zugutekommen können.

Es baut auf den Erkenntnissen aus unserem Pionierprojekt „Living Places“, jahrzehntelanger Forschung im Bereich gesundes Bauen und gross angelegten Experimenten auf, um die Auswirkungen unseres bestehenden Gebäudebestands mit einer ganzheitlicheren Sichtweise von einem Problem zu einer Lösung zu machen.

Heute ist die bebaute Umwelt für fast 40 % der weltweiten Emissionen verantwortlich. Jeder vierte Europäer lebt in Gebäuden, in denen die Raumluftqualität unter den nationalen Standards liegt, und 146 Millionen Gebäude in ganz Europa müssen bis 2050 saniert werden. Die Chancen und die Verantwortung für Veränderungen sind also erheblich. Wir ergreifen Massnahmen, weil es nicht mehr ausreicht, nur den Schaden zu reduzieren.

Re:Living ist ein Experiment, das in enger Zusammenarbeit mit No Objectives, Artelia und BPIE entwickelt wurde und unsere Überlegungen um das Wohlergehen der Menschen und die biologische Vielfalt erweitert. Es ist Teil unseres langfristigen Engagements, die Bauindustrie zu gesünderen und nachhaltigeren Praktiken zu führen, die auf dem Ziel von VELUX basieren, durch die Umgestaltung von Räumen mit Tageslicht und frischer Luft, Wohlbefinden für Mensch und Planet zu schaffen.

[Detaillierte Informationen](#) →



People and Planet Modell

Jedes Bauprojekt, egal ob neu oder bestehend, erfordert eine Reihe wichtiger Entscheidungen. Das People and Planet Model kombiniert die Grenzen des Erdsystems und die Grenzen der menschlichen Gesundheit, um einen Rahmen für die Schaffung der Gebäude zu bieten, die wir für den Planeten brauchen, den wir uns wünschen.

Die Gesundheit der Menschen und die Gesundheit des Planeten sind untrennbar miteinander verbunden. Um der Branche ein ganzheitliches Verständnis der gebauten Umwelt zu vermitteln, wurde das People & Planet-Modell entwickelt, das beide Aspekte miteinander verbindet: die Erdsystemwissenschaft, um die Grenzen zu definieren, die den Planeten stabil halten, und die Baubiologie, um die Bedingungen zu definieren, die Menschen benötigen, um sich in Innenräumen wohlfühlen.

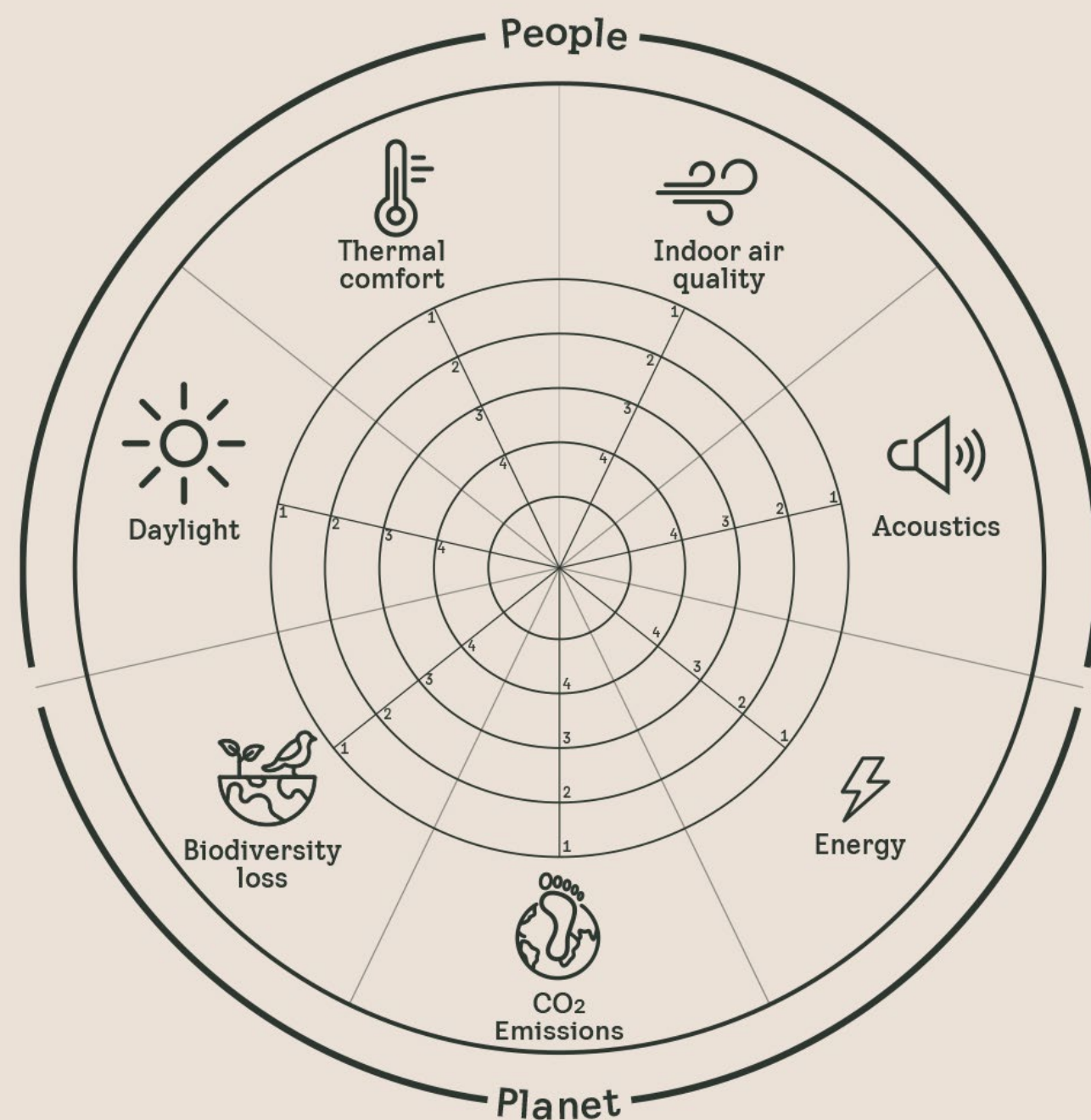

⇄ Raumlufqualität

Frische Luft ist für gesündere Räume unerlässlich, ebenso wie emissionsarme Materialien und eine Feuchtigkeitsregulierung, um Schadstoffe und Schimmel zu reduzieren. CO₂- und Partikelwerte werden überwacht, um die Konzentration, den Schlaf und das allgemeine Wohlbefinden zu fördern.

🔊 Akustik

Durch die Reduzierung von Aussengeräuschen und die Steuerung von Systemgeräuschen wird eine ruhige Umgebung geschaffen. Die Raumgestaltung unterstützt die Sprachverständlichkeit, die Konzentration und bietet akustische Privatsphäre für Besprechungen, Telefonate und ruhige Momente.

⚡ Energie

Der Energiebedarf wird durch eine hochleistungsfähige Gebäudekonstruktion und intelligente Steuerungen minimiert, während der Betrieb nach Möglichkeit mit sauberer, lokaler erneuerbarer Energie erfolgt. Durch kontinuierliche Optimierung werden sowohl die Kosten als auch die Emissionen niedrig gehalten.

🌍 CO₂-Emissionen

Wissenschaftlich fundierte CO₂-Ziele für den gesamten Lebenszyklus dienen als Leitfaden für das Design, wobei der Schwerpunkt auf Wiederverwendung und kohlenstoffarmen Materialien liegt. Transparente Messungen gewährleisten glaubwürdige, kurzfristige Emissionsreduktionen.

🌿 Verlust der biologischen Vielfalt

Im Bauwesen wird der Verlust der biologischen Vielfalt nicht direkt gemessen. Stattdessen schätzen Modelle die Auswirkungen auf das Ökosystem durch Landnutzung, Materialgewinnung und Umweltverschmutzung. Diese Modelle übersetzen den Druck, den ein Projekt ausübt, in den Anteil der Arten, die im Laufe der Zeit potenziell betroffen sind, und machen die Auswirkungen greifbar, indem sie sie beispielsweise mit der Umwandlung von Naturland in städtisches Gebiet vergleichen.

☀️ Tageslicht

Ausgewogenes Tageslicht in wichtigen Räumen hebt die Stimmung und steigert die Leistungsfähigkeit, während der Blick auf den Himmel und die Natur sorgfältig gestaltet wurde, um Blendungen zu reduzieren. Durch den intelligenten Einsatz von Verglasungen, Beschattungen und einer durchdachten Raumaufteilung gelangt das Tageslicht dorthin, wo es am wichtigsten ist.

🌡️ Thermischer Komfort

Dank passiver Bauweise und adaptiver Beschattung, die eine Überhitzung verhindern, bleibt es im Innenbereich das ganze Jahr über angenehm, bei minimalem Energieverbrauch. Effiziente Gebäudehüllen und reaktionsschnelle Steuerungen sorgen im Winter für Wärme und im Sommer für Kühle.



Gut zu wissen

VELUX steht Ihnen mit wissenswerten Informationen rund um Tageslichtarchitektur mit Dachfenstern zur Seite. In diesem Kapitel finden Sie Hinweise zur Qualitätssicherung während der Bauphase, zu Normen, Gesetzen und Förderprogrammen sowie zu unseren Garantieleistungen und Nachhaltigkeitsansprüchen. Darüber hinaus erhalten Sie eine Aufstellung nützlicher Publikationen.



Fachgerechte Ausführung

Entscheidend für die energetische Qualität einer Gebäudehülle sind sowohl die Dichtheit als auch die möglichst gleichmässige Dämmung der gesamten Hülle und die Minimierung von Wärmebrücken. Zur Qualitätssicherung in der Bauphase bieten sich verschiedene Verfahren an:

Aufspüren von Leckagen mit einem Luftgeschwindigkeitsmessgerät während der Blower-Door-Messung



Differenzdruck-Messverfahren

Das Differenzdruck-Messverfahren (z. B. Blower-Door-Test) ist ein Verfahren für die Messung der Dichtheit des Gebäudes. Ein künstlich erzeugter Über- oder Unterdruck von 50 Pa im Gebäude deckt Leckagen in der Gebäudehülle auf. Der ideale Zeitpunkt für die Durchführung des Tests ist nach der Fertigstellung der luftdichten Schicht und vor der Herstellung der eigentlichen Innenverkleidung, z. B. aus Gipskarton. So sind Nachbesserungen an der Luftdichtheitsschicht problemlos und mit wenig Aufwand möglich.

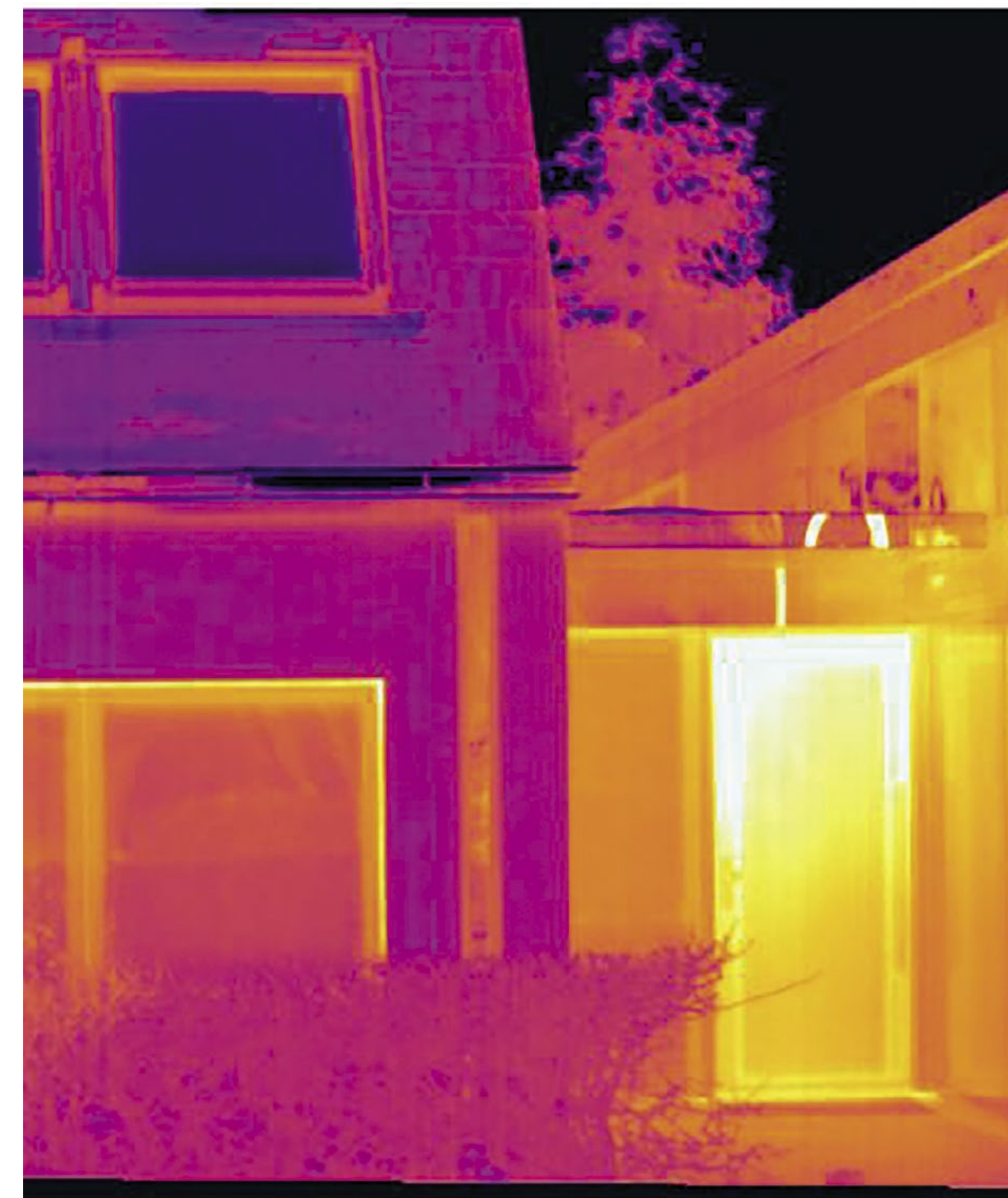

Thermografie

Die Qualität der Wärmedämmung in der Konstruktion bzw. der Wärmedurchgang durch Bauteile wie Fenster oder Türen kann per Thermografie bewertet werden. Eine Thermografie lässt sich nur bei grossen Unterschieden zwischen den Innen- und Aussentemperaturen durchführen – also damit in der Heizperiode. Das Bild kann sowohl von innen als auch von aussen aufgenommen werden, der Standpunkt ist eher von der individuellen Situation und der zu bewertenden Bauteilsituation abhängig. Schlecht gedämmte Zonen oder Bauteile zeigen sich im Wärmebild farblich gut sichtbar durch erhöhte Aussentemperaturen bzw. durch besonders niedrige Innentemperaturen.

VELUX Garantie

Seit über 80 Jahren fertigt VELUX Dachfenster, die zum Synonym für Qualität und Zuverlässigkeit geworden sind. Mit hervorragenden Garantieleistungen gibt die Unternehmensgruppe Ihren Kund:innen langfristige Sicherheit.

[VELUX Garantiebedingungen](#) →



Lösungen für ein nachhaltiges Leben

Unsere Dachfenster schaffen bessere und gesündere Innenräume für kommende Generationen. Sie sind langlebig und aus zertifiziertem Holz gefertigt. Seit unserer Gründung vor 80 Jahren verbessern wir unsere Dachfenster zum Nutzen der Allgemeinheit stetig. Aber wir können sie noch weiter verbessern.

Deshalb haben wir uns ehrgeizige Ziele gesteckt. Bis 2041 werden wir unsere historischen Emissionen aus dem Betrieb seit 1941 auffangen und gleichzeitig die Nachhaltigkeit unserer Produkte verbessert haben. Wir werden neue Funktionen hinzufügen und die verwendeten Materialien verbessern.

Unsere Dachfenster werden bei minimiertem CO₂-Fussabdruck intelligenter sein. Im Jahr 2030 wird ein VELUX Dachfenster also mit 50% weniger CO₂-Emissionen hergestellt und die Verpackung wird kunststofffrei und aus 100% recycelbarem Einzelmaterial bestehen.

[Weitere Infos](#) →

Publikationen

Ob Fachmagazin, Nachschlagewerk oder Projekt-Dokumentation – mit Blick auf die professionelle Anwendung und die Gewinnung neuer Erkenntnisse bieten die Publikationen von VELUX inspirierende und wissenswerte Inhalte rund um die Tageslichtarchitektur.



Daylight & Architecture

Seit der Gründung des Unternehmens im Jahr 1941 widmet sich die VELUX Gruppe dem kontinuierlichen Dialog mit Studierenden und Fachleuten über die Rolle des Tageslichts in der Architektur, da die Zusammenarbeit und der Wissensaustausch der Schlüssel zur Förderung von Innovationen sind.

Auf der Online-Plattform Daylight & Architecture werden Themen beleuchtet und Einblicke und Sichtweisen über die vergangene, gegenwärtige und zukünftige Architektur mit Tageslicht und frischer Luft gezeigt.

[Daylight & Architecture](#) →

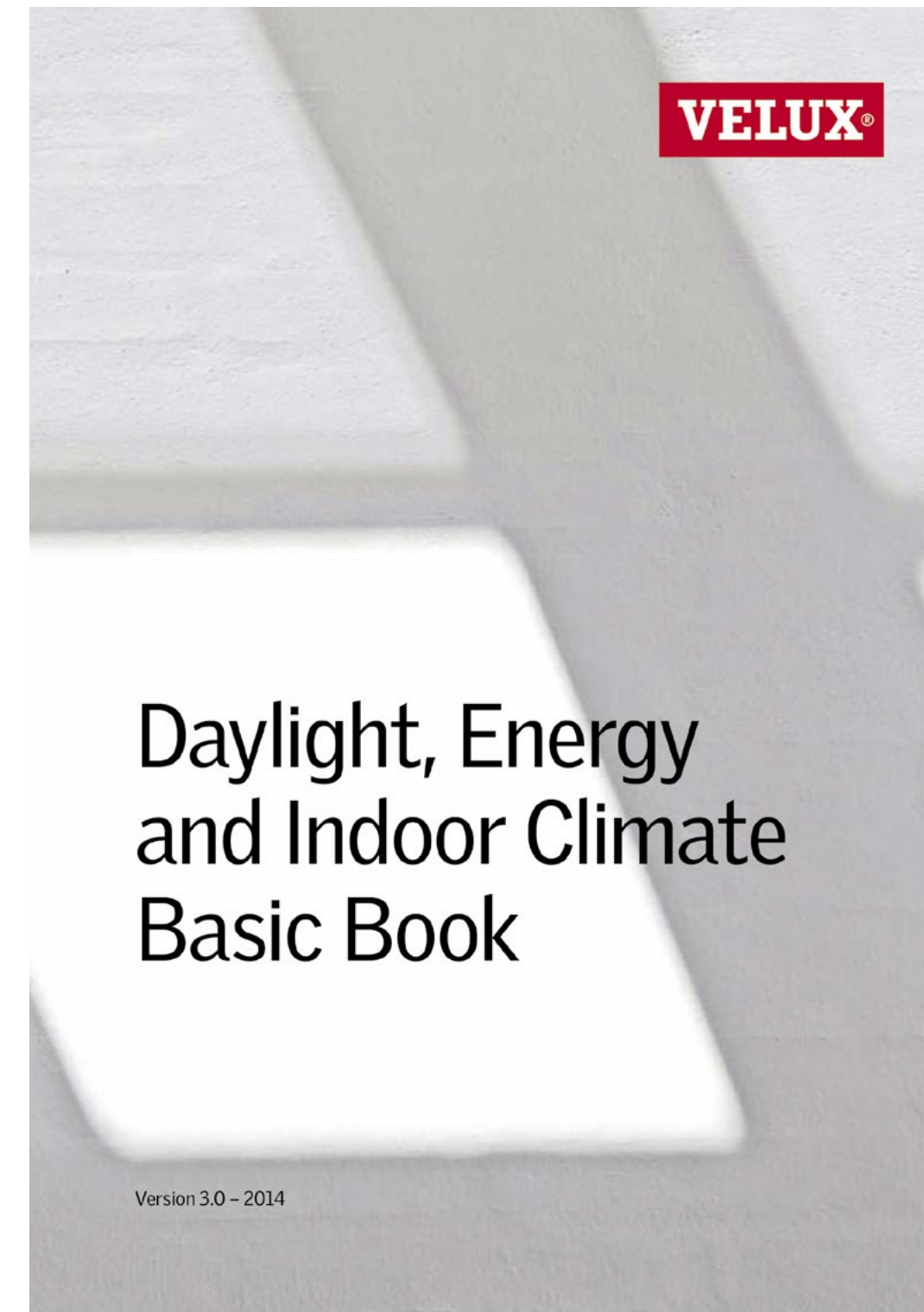

Daylight, Energy and Indoor Climate Basic Book

Mit dem Grundlagenbuch zu Tageslicht, Energie und Raumklima teilt VELUX sein Wissen über nachhaltige Gebäude und die Auswirkungen und Vorteile von Tageslicht und gutem Raumklima auf die Gesundheit der Bewohner:innen.

[Download unter](#) →

Publikationen



Healthy Buildings Barometer 2024

Der Barometer umfasst vier wichtige Gebäudetypen: Wohnhäuser, Arbeitsplätze, Schulen und Krankenhäuser. Es liefert eine holistische Definition eines gesunden Gebäudes und entwickelt ein Framework, auf dessen Basis gesunde Gebäude geplant und evaluiert werden können.



Leitfaden zu DIN EN 17037 – Tageslicht in Gebäuden

Die Erläuterungen und Anwendungsbeispiele zur DIN EN 17037, der Vergleich mit der DIN 5034 sowie Hinweise zur Restnorm sind Bestandteile des interessanten Leitfadens.



Raum für Tageslicht

Gebäude üben einen starken Einfluss auf uns aus. Richtig geplant, können sie zur Aufhellung unserer Stimmung und zur Entspannung des Körpers beitragen.

Der Inhalt dieses Handbuchs basiert auf zahlreichen wissenschaftlichen Studien, und soll dabei unterstützen, Raumkomfort und die Gesundheit der Bewohner durch Tageslicht, thermische Behaglichkeit und die Raumluftqualität zu verbessern.

Download unter



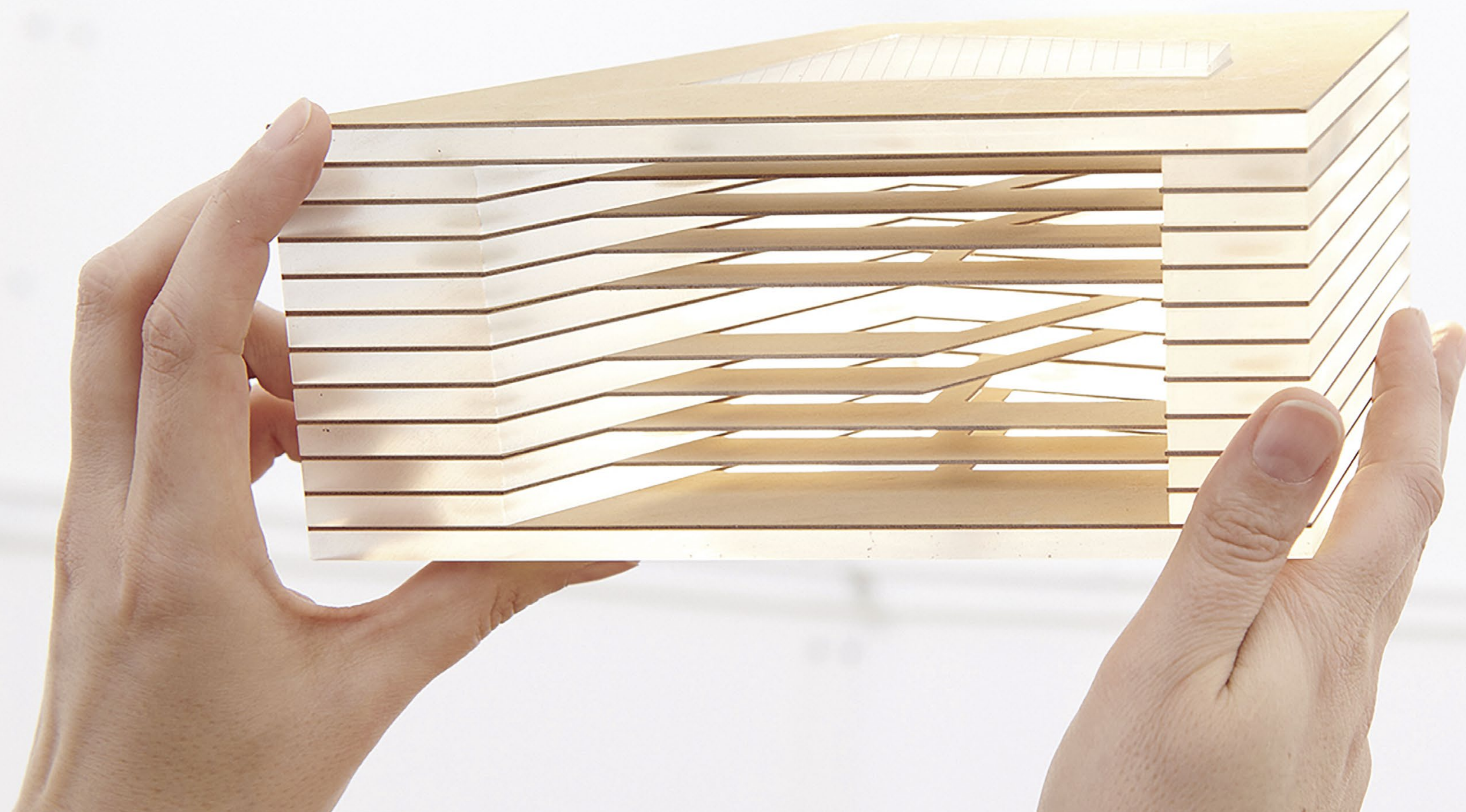

VELUX Schweiz AG
Bahnhofstrasse 40
4663 Aarburg

[velux.ch/fachkunden/architekten](https://www.velux.ch/fachkunden/architekten)

Mo. – Do. von 7:30 – 12:00 Uhr
und 13:00 – 17:00 Uhr
Fr. von 7:30 – 12:00 Uhr
und 13:00 – 16:00 Uhr

Architektur
Telefon: 062 289 44 44
E-Mail: architektur@velux.ch

[velux.ch](https://www.velux.ch)