

# VELUX TripleProtect takvindu GPL

VELUX®

86-glass



Med tre lags glass og ekstra pakninger gir VELUX topphengslet TripleProtect takvindu GPL god beskyttelse mot ekstreme værforhold. Laget spesielt for områder med snø og is. Åpner utover, slik at du kan nyte uforstyrret panoramautsikt.

- Åpne vinduet utover opptil 45°, slik at du kan nyte panoramautsikt og romfølelse.
- Åpne det øverste håndtaket i luftstilling for å slippe inn frisk luft når vinduet er lukket.
- Gir ekstra beskyttelse mot snø, is, sterk vind og kraftig regn i områder med ekstreme værforhold.
- Roter vinduet enkelt 180° for å trygt vaske utsiden av glasset fra innsiden.
- Luft hjemmet ditt uten å åpne vinduet, du justerer bare bunnhåndtaket.
- Monter gardiner raskt og enkelt ved å klikke dem på plass på forhåndsmonterte braketter.
- Vedlikeholdsfrie utvendige beslag sparer deg for bekymringer i hele takvinduetts levetid.



## Brukerveiledning

Vinduet kan monteres i takvinkler fra 15° til 55° (75°).



Topphengslede takvinduer åpner utover og gir uhindret panoramautsikt. Topphengslingen gir best utnyttelse når monteringsshøyden gir en fri siktlinje utover fra så vel stående som sittende stilling. Vær oppmerksom på at den optimale vindushøyden er avhengig av takvinkelen.

## Tilgjengelige størrelser og dagslysareal

|         | 550 mm                              | 660 mm                              | 780 mm                              | 942 mm                              | 1140 mm                             | 1340 mm                             |
|---------|-------------------------------------|-------------------------------------|-------------------------------------|-------------------------------------|-------------------------------------|-------------------------------------|
| 978 mm  | GPL<br>CK04<br><br>(0.29)<br>[0.39] |                                     | GPL<br>MK04<br><br>(0.47)<br>[0.58] | GPL<br>PK04<br><br>(0.60)<br>[0.72] |                                     | GPL<br>UK04<br><br>(0.91)<br>[1.05] |
| 1178 mm | GPL<br>CK06<br><br>(0.37)<br>[0.48] | GPL<br>FK06<br><br>(0.47)<br>[0.60] | GPL<br>MK06<br><br>(0.59)<br>[0.72] | GPL<br>PK06<br><br>(0.75)<br>[0.89] | GPL<br>SK06<br><br>(0.95)<br>[1.09] |                                     |
| 1398 mm |                                     | GPL<br>FK08<br><br>(0.58)<br>[0.72] | GPL<br>MK08<br><br>(0.72)<br>[0.87] | GPL<br>PK08<br><br>(0.91)<br>[1.08] | GPL<br>SK08<br><br>(1.14)<br>[1.32] | GPL<br>UK08<br><br>(1.41)<br>[1.58] |
| 1600    |                                     |                                     | GPL<br>MK10<br><br>(0.85)<br>[1.01] | GPL<br>PK10<br><br>(1.07)<br>[1.25] | GPL<br>SK10<br><br>(1.35)<br>[1.54] |                                     |

Alle mål er i mm. () = Effektivt dagslysareal, m<sup>2</sup> [] = Geometrisk fritt areal, m<sup>2</sup>

# Mål, tverrsnitt



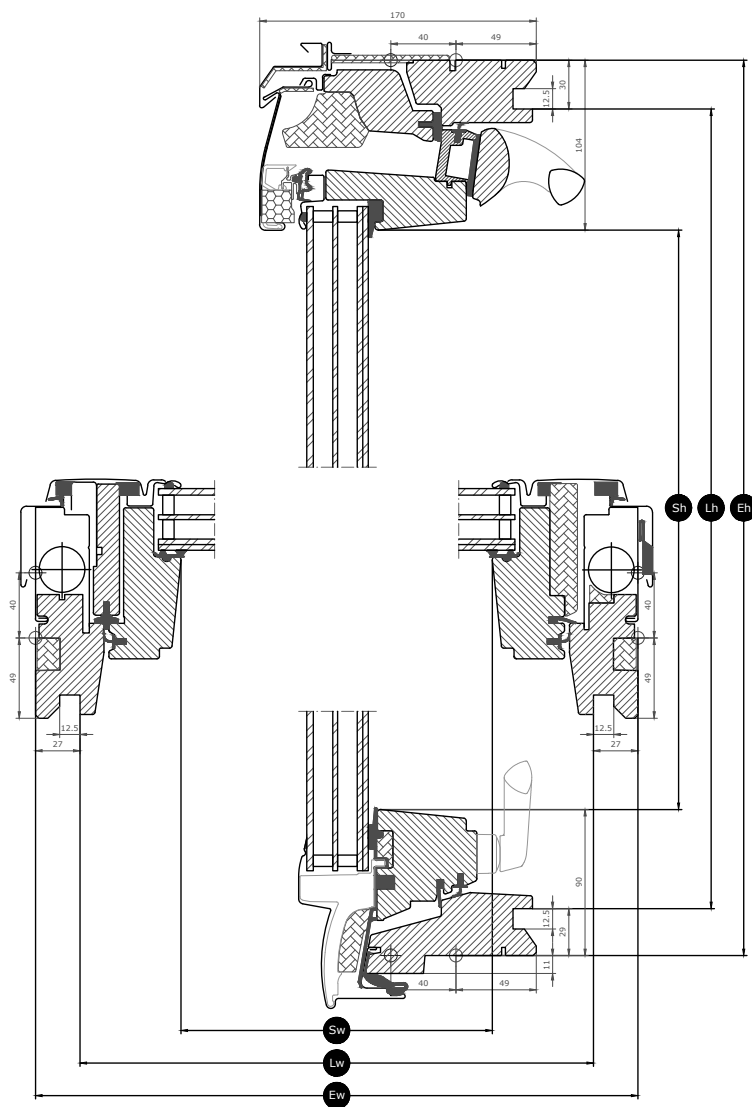





Vær oppmerksom på at visningen av snittegningen er fra bunn til topp.

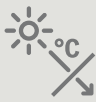

| Width |  | CK-- | PK-- |
|-------|--|------|------|
| Sw    | Bredde, rammeåpning                        | 371  | 763  |
| Lw    | Avstand mellom utforingens notspor, bredde | 495  | 887  |
| Ew    | Utvendig bredde, karm                      | 550  | 942  |

| Height |   | --06 | --10 |
|--------|---|------|------|
| Sh     | Høyde, rammeåpning                        | 984  | 1406 |
| Lh     | Avstand mellom utforingens notspor, høyde | 1119 | 1541 |
| Eh     | Utvendig høyde, karm                      | 1178 | 1600 |

## Glassverdier

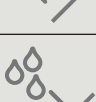
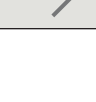
|   |  |   |
|---|--|---|
| 86-glass  |  |  |
|    | <b>Varveisolering</b><br>Lavenergiglasset reduserer varmetapet gjennom vinduet og øker komforten innendørs.  | $U_g = 0.6$   |
|    | <b>Passiv solvarme</b><br>I kalde klima og i rom med store vindusflater gir passiv solvarme bedre inneklima om vinteren.                           | 0.44  |
|    | <b>Solbeskyttelse</b><br>I varme klima og i rom med store vindusflater skaper solbeskyttelsesglass bedre inneklima om sommeren.                    | ★★★★☆   |
|   | <b>Sikkerhet</b><br>Tykkere laminert innerglass øker motstanden mot manuelle angrep (innbrudd).  | ★★★★☆   |
|  | <b>Sikkerhetslaminering</b><br>Forhindrer at glass faller inn i rommet dersom det skulle bli knust.  | ✓   |
|  | <b>Herdet glass</b><br>Tilfører styrke til den ytre glassoverflaten for å beskytte mot villfarne kuler og ekstremvær som kraftige stormer og hagl. | ✓   |
|  | <b>UV-filter</b><br>Beskytter interiøret ditt mot falming forårsaket av skadelig UV-stråling fra solen.  | ✓   |
|  | <b>Regnstøydemping</b><br>Regnstøydempingen skaper en barriere mellom vinduet og været utenfor for på regnfulle dager – eller netter.              | ✓   |
|  | <b>Enkelt å rengjøre</b><br>Det smussavvisende belegget betyr at du kan bruke mindre tid på rengjøring og mer tid på å nyte utsikten.              | ✓   |
|  | <b>Antidugg</b><br>Antiduggbelegget gir betydelig færre dager med dugg på ytterglasset og dermed bedre sikt.                                       | ✓   |

### Glasstruktur

| Glassenhet    | Variant oppbygning  |
|---------------|---|
| Trelags glass | 6,8mm laminert floatglass – 13mm argon – 3mm varmemforsterket glass – 13mm argon – 4mm herdet glass |

## Tekniske verdier for vinduet

---

Oversikt over de tekniske verdiene for produktet som blant annet dekker CE merking i følge EN 14351-2.

| Egenskaper vinduer                          | Funksjon                 |
|---|--------------------------|
| Varmegjennomgang (U-verdi)                  | 1.0 W/(m <sup>2</sup> K) |
| Lystransmittans ( $\tau_v$ )                | 0.62                     |
| Total solenergitransmittans (g-verdi)       | 0.44                     |
| Lydisolering (Rw)                           | 37(-2;-4)                |
| Luftgjennomgang [klasse]                    | 4                        |
| Utvendig brannmotstand – britisk [klasse]   | AA                       |
| Utvendig brannmotstand – europeisk [klasse] | npd                      |
| Slagfasthet [klasse]                        | 3                        |
| Bæreevne for sikkerhetsenheter              | ✓                        |
| Reaksjon på brann [klasse]                  | C-s1,d2                  |
| Motstand mot snølast                        | Se oppbygging av glasset |
| Motstand mot vindlast [klasse]              | C3 (>SK08: NPD)          |
| Vanntetthet [klasse]                        | E900                     |

NPD: No Performance Determined - ingen yteevne fastlagt

## Synlige funksjoner

---



### Betjeningshåndtak, topphengslet, bunn

Den brukervennlige vrideren gjør det enkelt å åpne og lukke vinduet.



### Løftemekanisme, topphengslet

Løftemekanismen letter åpningen av den topphengslede rammen når den kommer i kontakt med fjærstengene.



### Gardinbrakett, manuell

Monter gardiner enkelt på vinduet uten behov for ekstra verktøy. Klikk gardinen enkelt på plass i de forhåndsmonterte brakettene.



### Lufteklauff, furu

Lufteklauffen i full bredde kan brukes til lufting også når vinduet er lukket. Lufteklauffen er koblet til overrammen med låsehuset.



### Karmhengsel, midthengslet vindu, side

Slitesterke hengsler sørger pålitelig betjening og gjør at rammen kan roteres for enkel rengjøring av det ytre glasset.



### TripleProtect-pakninger

Alle TripleProtect-takvinduer leveres med ekstra pakninger for ekstra beskyttelse i kaldt klima.



### Innvendig isolasjon, overkarm

Nyskapende ThermoTechnology™-isolasjon er integrert i vinduets overkarm for å gjøre vinduet enda mer energieffektivt.



### Typeskilt

Alle VELUX-takvinduer har et unikt typeskilt med informasjon som kan brukes til å finne dokumentasjon knyttet til CE-merking, når du skal kjøpe tilbehør, og ved service eller utskifting.

## Innvendig overflatebehandling

---

| Material Description                    | Hvitmalt<br>Overflatebehandlet med tre strøk, hvitmalt. | Klar lakk<br>Overflatebehandlet med tre strøk, klarlakkert. |
|---|---|---|
| NCS-fargekode, indre overflate          | S 0500-N  | Ingen fargekode   |
| Nærmeste RAL-fargekode, indre overflate | 9003  | Ingen fargekode   |

## Utvendige beslag

---

| Material Description                   | Aluminium, mørk grå<br>Mørkegrå | Sink | Ubehandlet kobber |
|--|---------------------------------|------|-------------------|
| NCS-fargekode, ytre overflate          | S 7500-N                        |      | Ingen fargekode   |
| Nærmeste RAL-fargekode, ytre overflate | 7043                            |      | Ingen fargekode   |

## Rengjøring og vedlikehold

---



Du kan rengjøre den ytre glassoverflaten fra innsiden ved å rotere rammen og låse den i rengjøringsstilling med skåter.



VELUX reparasjons- og vedlikeholdssett er tilgjengelige.

## Garantiperiode

---



## Flashings and installation products

---



### **Inndekninger**

VELUX takvinduer kan installeres i praktisk talt ethvert takmateriale ved hjelp av VELUX' egne inndekningsløsninger. Inndekningene våre er spesialutformet for takvinduene størrelse og form, slik at man oppnår en nøyaktig og vanntett passform. Inndekningene kan også brukes til å kombinere flere takvinduer.

### **Innbyggingsprodukter**

VELUX' innbyggingsprodukter sikrer riktig montering og en luft- og vanntett forbindelse mellom vinduet og taket. Alle innbyggingsprodukter er utformet for å passe perfekt til takvinduet, slik at resultatet blir pålitelig og holdbart.

## Gardiner, screens og rulleskodder

---

Gjør ditt takvindu fra VELUX komplett med varmebeskyttende rulleskodder og screen. Innvendig solskjerming for lysdemping eller mørklegging, og insektnett. Stort utvalg av manuelt betjente og fjernstyrte produkter som er tilpasset til din vindustype og størrelse. Kontakt din lokale VELUX forhandler for mer informasjon om kompatibilitet.

## Mer informasjon

---

We reserve the right to make technical changes.

For more information on our products, please visit <https://www.velux.no>