

Nouveau
dès
septembre



VELUX®

Solutions pour toits plats VELUX

Brochure pour clients professionnels –
valable dès le 1er Mars 2025

velux.ch



Mode d'emploi de la navigation dans le PDF

Conseil

Remarque:

L'utilisation d'Adobe **Acrobat Reader** est nécessaire pour ce catalogue afin de pouvoir profiter de toutes les fonctionnalités.

Vous pouvez le télécharger gratuitement sur adobe.com/fr.

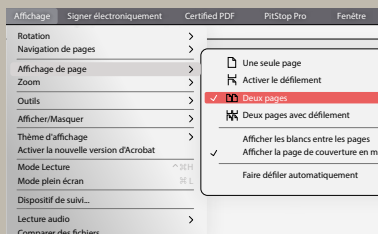

Pour visualiser confortablement une double page, veuillez définir l'affichage de page: **Deux pages avec couverture.**



3 façons de naviguer dans le PDF

1. À l'aide de liens textuels - c'est-à-dire que tous les renvois de page sautent à la page correspondante

La norme suisse relative à la lumière du jour	6
Plus de lumière d'en haut pour des pièces plus saines	7
La gamme complète	8
L'avenir de la fenêtre vitrée pour toit plat	10
Design et construction	12
Fenêtre pour toit plat à énergie solaire	14
Fenêtre pour toit plat à vitrage plat CVU/CFU	16
Fenêtre pour toit plat à vitrage plat CVU/CFU	18
Fenêtre à toit plat pour sortie électrique CXU	20
Accessoires de montage pour fenêtres de toit plat CVU/CFU/CXU	22
Protection contre la chaleur, le soleil et les insectes pour fenêtres à toit plat CVU/CFU/CXU	24
Fenêtre pour toit plat à couple	



2. À l'aide de signets sur l'exemple avec le programme Adobe Acrobat Reader

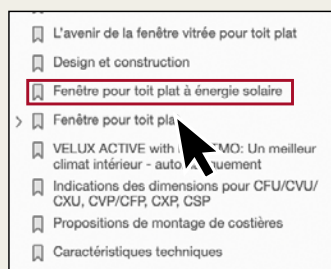
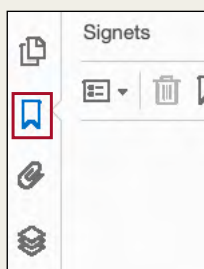

3. À l'aide de saisies de pages, par exemple avec le programme Adobe Acrobat Reader



Remarque: sur toutes les pages, vous pouvez revenir à la table des matières des chapitres en haut à gauche.

De bonnes raisons pour un vrai VELUX sur votre toit plat

Depuis 80 ans, VELUX fait tout son possible pour transformer de bons produits en produits d'excellence. La recherche de solutions innovantes est au cœur de notre réflexion. Ce n'est qu'à ce prix que nous sommes en mesure de concevoir des produits de qualité.

Plus de lumière, de l'air frais et une vue dégagée sur le ciel, telle est la promesse que tiennent les fenêtres pour toit plat VELUX. Grâce à leurs excellentes propriétés d'isolation thermique, les fenêtres pour toit plat sont prédestinées à équiper les pièces d'habitation. Mais pour les bâtiments non chauffés aussi, comme des ateliers ou des entrepôts, une solution adaptée existe avec les coupoles VELUX locaux non chauffés.





Sommaire

Fenêtre pour toit plat	
Fenêtre d'accès toiture électrique CXU	4
La norme suisse relative à la lumière du jour	6
Plus de lumière d'en haut pour des pièces plus saines	7
La gamme complète	8
L'avenir de la fenêtre vitrée pour toit plat	10
Design et construction	12
Fenêtre pour toit plat à énergie solaire	14
Fenêtre pour toit plat	
Fenêtre pour toit plat à vitrage bombé CVU/CFU	16
Fenêtre pour toit plat à vitrage plat CVU/CFU	18
Nouveau Fenêtre à toit plat pour sortie électrique CXU	20
Accessoires de montage pour fenêtres de toit plat CVU/CFU/CXU	22
Protection contre la chaleur, le soleil et les insectes pour fenêtres à toit plat CVU/CFU/CXU	24
Fenêtre pour toit plat à coupole en matière synthétique CVP/CFP	26
Fenêtre pour toit plat accès toiture CXP	28
Fenêtre de désenfumage CSP EFC	30
Schéma de fonctionnement des installations EFC	32
Accessoires de montage pour fenêtres de toit plat CVP/CFP/CXP/CSP	34
Protection contre la chaleur et le soleil pour fenêtres de toit plat CVP/CFP/CXP/CSP	36
VELUX ACTIVE with NETATMO	38
Indications des dimensions pour CFU/CVU/CXU, CVP/CFP, CXP, CSP	39
Propositions de montage de costières	
Caractéristiques techniques	40
Section transversale du vitrage plat et du vitrage bombé	42
Section transversale d'une fenêtre pour toit plat à coupole en matière synthétique	43
Références	44
Coupole VELUX en matière synthétique locaux non chauffés	51
Coupole en matière synthétique locaux non chauffés CVJ/CFJ	52
Section transversale de la coupole en matière synthétique locaux non chauffés	54
Dimension de la découpe du toit	55



Fenêtre pour toit plat Fenêtre d'accès toiture électrique CXU

Nouveau
dès
septembre

La nouvelle variante offre les avantages des fenêtres pour toit plat à vitrage bombé ou plat, tout en facilitant l'accès au toit.

Avantages du produit

Accès toiture aisé et sûr



La nouvelle fenêtre pour toit plat CXU offre un accès sûr et aisé au toit pour effectuer d'éventuels travaux de réparation ou de maintenance. La fonction de sortie est activée au moyen d'un interrupteur à clé amovible (fourni). Il faut en plus une unité de commande pour faire fonctionner l'installation.

Disponible dans trois dimensions confortables avec un angle d'ouverture de 60°:

- 100 x 100 cm
- 120 x 120 cm
- 150 x 100 cm

Ventilation de confort avec détecteur de pluie inclus



Comme toutes les fenêtres pour toit plat automatiques VELUX, la nouvelle variante d'accès toiture électrique s'utilise aussi facilement pour la ventilation de confort quotidienne.

La commande s'effectue via le clavier mural intégré dans l'interrupteur à clé amovible. Quant au détecteur de pluie, il se charge de fermer automatiquement la fenêtre dès les premières gouttes de pluie.



Fonction de ventilation



La norme suisse relative à la lumière du jour

De quoi s'agit-il?

La nouvelle norme suisse sur «L'éclairage naturel des bâtiments», SN EN 17037, met l'accent sur le confort des occupants et l'efficacité énergétique globale des bâtiments. L'objectif est d'assurer l'équilibre entre l'efficacité énergétique et un apport optimal en lumière du jour. Pour ce faire, on compense les pertes de chaleur par les gains solaires et la réduction de l'éclairage artificiel.

Quels sont les points que règle la norme?

La norme SN EN 17037 couvre quatre domaines de la planification avec la lumière du jour: l'apport en lumière du jour, le contact visuel vers l'extérieur, le rayonnement solaire direct et la prévention de l'éblouissement. Si la norme a été conçue pour les nouvelles constructions, les règles peuvent néanmoins aussi s'appliquer aux rénovations.



L'apport en lumière du jour

Un certain niveau de luminosité doit être atteint sur le lieu de travail pour que le personnel puisse s'acquitter de ses tâches. L'apport en lumière du jour et l'intensité lumineuse correspondante déterminent dans quelle mesure un éclairage artificiel supplémentaire s'avère nécessaire.



Le contact visuel (vue)

Les utilisateurs des bâtiments doivent pouvoir regarder librement dehors par de grandes surfaces vitrées.



L'accès à la lumière du soleil

L'accès à la lumière du soleil et l'exposition à la lumière du soleil sont importants pour toutes les personnes qui séjournent pendant de longues périodes à l'intérieur – cela vaut en particulier pour les utilisateurs des garderies, des unités hospitalières et des établissements médico-sociaux. La lumière du soleil directe à forte intensité de rayonnement exerce une influence très positive sur les activités biochimiques du corps humain.

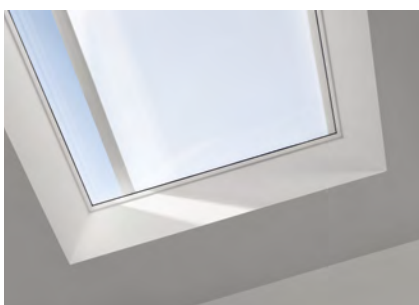

La prévention de l'éblouissement (protection anti-éblouissement)

Il est indispensable de prévoir un système de protection anti-éblouissement dans les pièces où se déroulent des activités fatigantes pour les yeux telles la lecture, l'écriture ou l'utilisation d'écrans.

Plus de lumière d'en haut pour des pièces plus saines

Les fenêtres pour toit plat VELUX offrent une vue dégagée sur le ciel et une pénétration accrue de la lumière du soleil. Elles constituent un complément optimal aux fenêtres verticales des façades qui – notamment pour les zones à forte densité de construction – sont passablement soumises aux restrictions créées par les bâtiments adjacents. En outre, la ventilation automatique via la fenêtre de toit rend négligeable la consommation d'énergie nécessaire à la ventilation. En été, la ventilation automatique par fenêtre intervient aussi pour assurer un rafraîchissement nocturne.



Pénétration de lumière, avant

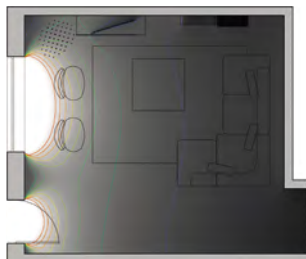

Après, avec les fenêtres pour toit plat VELUX

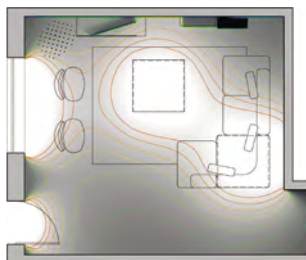

Les fenêtres pour toit plat VELUX apportent aussi la lumière du jour au fond des pièces, favorisant ainsi le respect de la norme relative à la lumière du jour. Elles procurent un confort accru et des pièces plus saines.



De combien de lumière du jour l'homme a-t-il besoin?

La valeur indicative de l'exigence minimale de la norme SN EN 17037 se fonde sur le fait qu'il faut au moins 300 lux pour avoir une impression subjective de luminosité et que de nombreux processus de notre organisme ne se mettent à fonctionner parfaitement qu'à partir de cette valeur.

Afin de répondre à cette exigence minimale, il faut disposer de 300 lux sur au moins 50 % de l'espace et au moins 50 % des heures de jour. Sur 95 % de l'espace, le seuil ne doit pas être inférieur à 100 lux.

La gamme complète

Solutions pour toits plats

Nouvelle génération

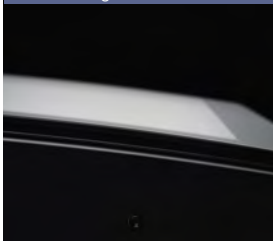

Fenêtre pour toit plat à vitrage bombé

Performance exceptionnelle grâce à CurveTech

Surface maximale de lumière du jour
Excellente efficacité énergétique
Design moderne
Excellente isolation phonique
Vue dégagée et écoulement rapide de l'eau de pluie grâce à CurveTech



A partir de 1137.- CHF

Nouvelle génération



Fenêtre pour toit plat à vitrage plat bombé

Lumière du jour, design et esthétique

Surface maximale de lumière du jour
Excellente efficacité énergétique
Design moderne
Excellente isolation phonique

A partir de 1022.- CHF

Ancienne génération



Fenêtre pour toit plat à coupole en matière synthétique

Coupole en matière synthétique à l'aspect connu

Bonne surface de lumière du jour
Bonne efficacité énergétique
Design classique
Bonne isolation phonique

A partir de 781.- CHF



Coupole en matière synthétique locaux non chauffés

Pour les locaux et bâtiments non chauffés

Remplit les exigences de base en termes de surface de lumière du jour et d'efficacité énergétique

A partir de 522.- CHF

Tous les prix hors TVA

Fenêtre pour toit plat à fonction spéciale

Nouveau dès sept.



Fenêtre à toit plat pour sortie électrique CXU

Fenêtre d'accès toiture avec unité supérieure à vitrage bombé ou vitrage plat. S'ouvre par commande électrique jusqu'à 60° pour un accès aisé et confortable au toit.



Fenêtre pour toit plat EFC

Evacuation de la fumeee associée à un double vitrage isolant pour un confort optimal.



Fenêtre pour toit plat accès toiture manuel CXP

Acces toiture dote d'un double vitrage isolant et d'une isolation phonique extraordinaire. S'ouvre manuel jusqu'à 60° pour un accès aisé au toit.



Spécifications

Nouvelle génération

Nouvelle génération³

Ancienne génération

Fenêtre pour toit plat à vitrage bombé

Fenêtre pour toit plat à vitrage plat

Fenêtre pour toit plat à coupole en matière synthétique

Coupole en matière synthétique locaux non chauffés

Domaine d'utilisation	Locaux chauffés	Locaux chauffés	Locaux chauffés	Locaux et bâtiments non chauffés, comme les entrepôts, les garages, les remises ou les bâtiments industriels
Inclinaison du toit	0° – 15°	2° – 15°	0° – 15°	0° – 15°
Design	Vitrage bombé Surface de lumière du jour de 88 % ¹ Vue maximale grâce au recouvrement de vitrage sans bords Moteur intégré, clavier radio mural et détecteur de pluie compris Meilleure vue et écoulement de la pluie grâce à la technologie Curve innovante	Vitrage plat Surface de lumière du jour de 88 % ¹ Vue maximale grâce au recouvrement de vitrage sans bords Moteur intégré, clavier radio mural et détecteur de pluie compris –	Coupole en acrylique ou en polycarbonate Surface de lumière du jour de 70 % ¹ – Moteur intégré, clavier radio mural et détecteur de pluie compris –	Coupole opale en acrylique Surface de lumière du jour de 64 % ¹ – –
Indicateurs de performance	Double ou triple vitrage Unité isolante dotée de verre feuilleté interne (P4A) Version moteur électrique et solaire Coefficient de transmission de chaleur ² $U_{rc,ref300}$ = jusqu'à 0,55 W/m ² K Surface extérieure $A_{rc,ref300}$: 4,4 m ² Isolation au bruit aérien R_w = bis zu 42 dB Protection anti-effraction RC2 en standard	Double ou triple vitrage Unité isolante dotée de verre feuilleté interne (P4A) Version moteur électrique et solaire Coefficient de transmission de chaleur ² $U_{rc,ref300}$ = jusqu'à 0,60 W/m ² K Surface extérieure $A_{rc,ref300}$: 4,1 m ² Isolation au bruit aérien R_w = bis zu 41 dB Protection anti-effraction RC2 en standard	Double vitrage Unité isolante dotée de verre feuilleté interne (P4A) Version moteur électrique Coefficient de transmission de chaleur ² U = 0,80 W/m ² K Surface extérieure A : 3,2 m ² Isolation au bruit aérien R_w = 36 dB Protection anti-effraction RC2 en standard	2 ou 3 parois Sans vitrage isolant Version moteur électrique et manuel Coefficient de transmission de chaleur ² U = jusqu'à 1,6 W/m ² K Surface extérieure A : jusqu'à 4,4 m ² Isolation au bruit aérien R_w = 22 dB –
Protection contre la chaleur, le soleil et les insectes	Marquise de protection contre la chaleur ou store d'obscurcissement Moustiquaire	Marquise de protection contre la chaleur ou store d'obscurcissement Moustiquaire	Marquise de protection contre la chaleur Store énergie à eff et d'obscurcissement –	– – –



Soyez serein avec la garantie système VELUX

Lorsque vous achetez une fenêtre pour toit plat VELUX, vous investissez dans bien plus qu'un produit. En effet, des prestations variées viennent enrichir notre offre. VELUX est un partenaire fiable qui vous livre vos produits rapidement et auprès duquel vous profitez d'un service clientèle couvrant toute ainsi que d'une équipe de service locale. Seul le fabricant VELUX vous accorde une garantie de 10 ans sur votre fenêtre pour toit plat (hors composants électriques, protection contre la chaleur et stores intérieurs).

¹ Surface de lumière du jour d'après la méthode EAD 220062-00-0401 (marquage CE). Les valeurs indiquées se rapportent à une fenêtre de dimension 100100

² Le coefficient de transmission de chaleur est indiqué pour la fenêtre pour toit plat avec coupole CVP/CFP dans la variante Q à double vitrage (fenêtre pour toit plat à coupole en matière synthétique) ou pour la CVU/CFU à triple vitrage (fenêtres pour toit plat à vitrage plat ou à vitrage bombe ainsi que pour la coupole CVJ (PVC) en version à trois parois). L'indice U se rapporte à une fenêtre de 1,2 x 1,2 m dotée d'une costière de 31 cm. Les valeurs ont été calculées à l'aide de la méthodologie de la norme EN 1873:2014+A1:2016.

L'avenir de la fenêtre vitrée pour toit plat

Grâce à leur construction unique, les fenêtres pour toit plat laissent pénétrer une profusion de lumière du jour dans la pièce, comme jamais auparavant. En outre, la nouvelle génération séduit par son design minimaliste dépourvu de bords – tant à l'intérieur qu'à l'extérieur.

Lumière du jour maximale

La unique génération offre jusqu'à 52% de lumière du jour en plus.¹

Design ultra moderne

Un design esthétique et minimaliste, qui s'intègre parfaitement dans les maisons d'aujourd'hui. Quiconque regarde vers le haut ne voit que le vitrage et le ciel.

Confort intérieur remarquable

Le double et triple vitrage assure une excellente efficacité énergétique. La combinaison avec des solutions d'obscurcissement ou de protection contre la chaleur garantit une régulation optimale de la lumière et de la température. VELUX ACTIVE with NETATMO procure en plus un climat intérieur sain.

Une plus grande diversité de planification

13 tailles offrent une plus grande flexibilité de planification pour des pièces inondées de lumière sous un toit plat.

¹ Comparaison de la surface de lumière du jour avec CFP/CVP 060060.



Vitrage bombé



Vitrage plat



Fenêtre pour toit plat à vitrage bombé et vitrage plat – Design et construction

Les fenêtres pour toit plat à vitrage bombé et à vitrage plat convainquent par leur design moderne et leur conception unique en son genre

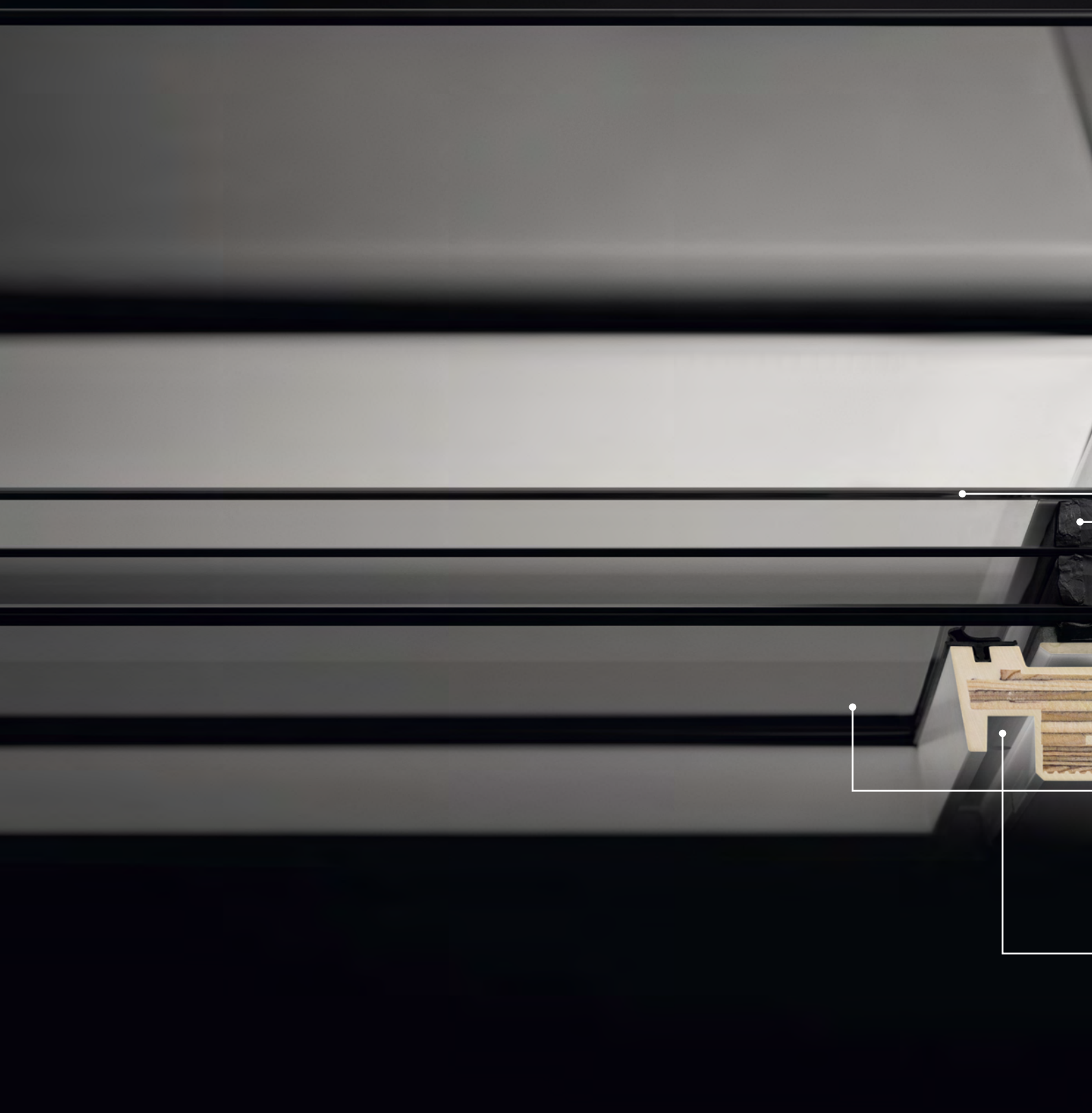



Esthétique des lignes épurées

Coupoles totalement sans bords en verre trempé de sécurité doté d'un scellement haute performance pour un écoulement encore plus aisé de l'eau de pluie et de la saleté.

Performance maximisée

Profilés de cadre particulièrement fins en matière synthétique (polyuréthane), avec un noyau en bois pour une stabilité hors pair, une résistance à la chaleur optimale et une grande longévité.

Vitrages pour exigences personnalisées

Disponibles en double ou triple vitrage isolant avec verre de sécurité feuilleté (VSG) pour une réduction accrue des bruits et l'amélioration du bilan énergétique.

Sécurité certifiée

Résistance testée à la rupture et protection anti-effraction accrue (RC2 selon SN EN 1627).

Efficiences énergétique optimisée

Construction globale sans pont thermique selon la VELUX ThermoTechnology™ avec des éléments isolants en polystyrène (EPS) pour une remarquable isolation thermique.

Jusqu'à 52 %* de surface lumineuse en plus

Cadre particulièrement mince, pratiquement invisible avec des éléments de motorisation intégrés pour une pénétration maximale de la lumière du jour et une vue dégagée.

Finition de haute précision de l'embrasure intérieure

Présence d'une rainure permettant d'accueillir le frein vapeur intérieur BBX et l'embrasure intérieure.

1. Surface lumineuse en dimension 60 x 60 cm du modèle CVU/CFU sans produits de protection contre le soleil, par rapport à CVP/CFP

Fenêtre pour toit plat à énergie solaire

Utilisation intelligente de l'énergie solaire écologique

- Commande automatique via le clavier radio mural pré-programmé fourni et le détecteur de pluie intégré
- Idéale en remplacement et montage ultérieur
- Montage simple et sans câblage – installation électrique inutile
- Au choix en double ou triple vitrage
- Disponible dans les 13 dimensions
- À combiner idéalement avec VELUX App Control ou VELUX ACTIVE pour un confort d'utilisation maximal et un climat intérieur optimal



Fenêtre pour toit plat à vitrage bombé CVU/CFU

Design haut de gamme avec le vitrage bombé pour les toits plats de 0°-15°



Avantages du produit

- Vitrage bombé et surface sans bords pour un écoulement automatique des eaux de pluie et de la saleté
- Vue dégagée du ciel et grande pénétration de la lumière du jour grâce aux profilés de cadre optimisés particulièrement minces
- Double et triple vitrage pour une excellente isolation thermique
- Cadre 15 cm intégré
- Variantes:
 - Version solaire/électrique à ouverture automatique (CVU) avec détecteur de pluie et clavier mural préprogrammé
 - Version à vitrage fixe (CFU)
- Rainure pour l'insertion de l'embrasure intérieure
- Protection anti-effraction accrue (RC2 selon EN 1627)
- Résistance testée à la rupture
- Particulièrement résistant au vent, à la neige et à la grele (inscription au registre de grele de l'AEAI disponible)
- Résistance aux chocs de 1200 joules conformément à la norme produits EN 14351-1

Combinable avec

	Page
Des commandes intelligentes (CVU)	38
Marquise solaire ou Store d'obscurcissement solaires	24
Moustiquaire (CVU)	25

Désignation des dimensions des fenêtres pour toit plat

Dimensions de la découpe du toit en cm

060060 080080 090060 090090 100100 120090
61x61 81x81 91x61 91x91 101x101 121x91



1 Unité supérieure

ISU 1093	Couvercle à vitrage bombé	619.-	749.-	709.-	888.-	998.-	1058.-
----------	---------------------------	-------	-------	-------	-------	-------	--------

2 Élément de base, hauteur de cadre de fenêtre: 15 cm

	CVU 0320Q	Version à énergie solaire, Double vitrage avec clavier mural	1341.-	1440.-	1416.-	1547.-	1646.-	1712.-
	CVU 0325Q	Version à énergie solaire, Triple vitrage avec clavier mural	1497.-	1625.-	1593.-	1765.-	1893.-	1978.-
	CVU 0220Q	Version à ouverture électrique, Double vitrage avec clavier mural	1341.-	1440.-	1416.-	1547.-	1646.-	1712.-
	CVU 0225Q	Version à ouverture électrique, Triple vitrage avec clavier mural	1497.-	1625.-	1593.-	1765.-	1893.-	1978.-
	CFU 0020Q	Version à vitrage fixe, Double vitrage	518.-	617.-	593.-	724.-	823.-	889.-
	CFU 0025Q	Version à vitrage fixe, Triple vitrage	674.-	802.-	770.-	942.-	1070.-	1155.-

Protection contre la chaleur

	MSU 5070WL¹	Marquise solaire, blanc, avec clavier mural	495.-	516.-	505.-	527.-	538.-	548.-
--	-------------------------------	---	-------	-------	-------	-------	-------	-------

Accessoires de montage

ZCU S000	Set de costières composé de ZCU 0015 + ZCU 1015 (hauteur de 32 cm sans la fenêtre)	481.-	592.-	571.-	654.-	688.-	729.-
ZZZ 210U	Rail de fixation, aluminium, noir, incl. vis de fixation	60.-	73.-	71.-	81.-	85.-	90.-

Remarque: autres accessoires de montage, voir page 22, protection contre le soleil et moustiquaires, voir page 24

Indications pour la commande

- Pour une fenêtre pour toit plat à vitrage bombé VELUX, vous devez commander:
1 Unité supérieure + 1 Élément de base
p. ex. 1x ISU 100100 1093 +
1x CVU 100100 0220Q
- Vous trouverez des informations complémentaires sur les accessoires de montage possibles à la page 22

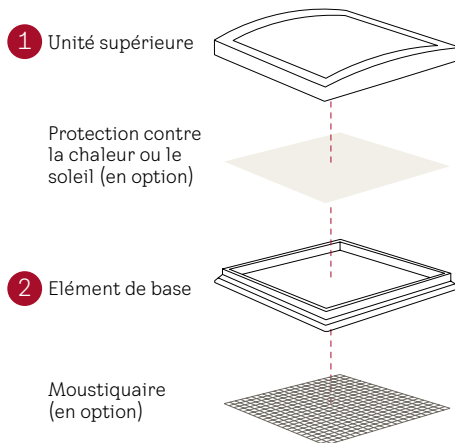

Inclinaison du toit

0°-15°

Caractéristiques techniques

	Double vitrage	Triple vitrage
$U_{rc,ref300}$ W/(m ² K)	0,65 ²	0,55 ²
Valeur g	0,52	0,49
Isolation au bruit aérien R_w dB	39	42
Transmission de lumière τ_v	0,69	0,63
Classe d'étanchéité à l'air	4	4

En combinaison avec une marquissette MSU, il entre dans la pièce jusqu'à 60 % d'énergie solaire en moins (g_{sol})
gras = fenêtre comme ensemble, normal = vitre seule

Remarques

- CVU, CFU: Couleur du cadre = Blanc NCS S-0500 N similaire RAL 9016
- Pour les dimensions rectangulaires, le moteur est sur le côté **long**
- En cas de montage en pente, le moteur doit être installé à l'endroit le plus bas
- Longueur de câble 2,2 m
- Plus d'informations sur la fenêtre pour toit plat VELUX sur velux.ch/toit-plat



Remarque concernant le passage de câbles (CVU)
velux.ch/sortie-de-cable-cvu

120120 121x121 150080 151x81 150100 151x101 150120 151x121 150150 151x151 200060 201x61 200100 201x101



j.o.

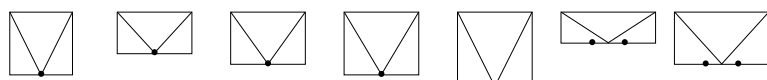

1257.-	1208.-	1387.-	1417.-	1459.-	1397.-	1796.-	6
1852.-	1745.-	1975.-	2016.-	2058.-	1975.-	2181.-	6
2160.-	2021.-	2321.-	2374.-	2428.-	2321.-	2588.-	6
1852.-	1745.-	1975.-	2016.-	2058.-	1975.-	2181.-	6
2160.-	2021.-	2321.-	2374.-	2428.-	2321.-	2588.-	6
1029.-	922.-	1152.-	1193.-	1235.-	1152.-	1358.-	6
1337.-	1198.-	1498.-	1551.-	1605.-	1498.-	1765.-	6
559.-	554.-	570.-	586.-	672.-	602.-	704.-	6
777.-	757.-	798.-	860.-	894.-	825.-	949.-	6
96.-	94.-	99.-	107.-	111.-	102.-	118.-	6

Tous les prix hors TVA

¹ Assortiment B

² Selon SN EN 1873+A1:2016 costière comprise, pour une surface développée Arc.ref300 = 4,4 m²

Fenêtre pour toit plat à vitrage plat CVU/CFU

Des lignes claires pour une intégration harmonieuse sur des toits de faible pente dont l'inclinaison est comprise entre 2° et 15°



Avantages du produit

- Recouvrement en vitrage plat sans bords pour un écoulement aisé de l'eau de pluie et de la saleté
- Vue dégagée du ciel et grande pénétration de la lumière du jour grâce aux profilés de cadre optimisés particulièrement minces
- Double et triple vitrage pour une excellente isolation thermique
- Cadre 15 cm intégré
- Variantes:
 - Version solaire/électrique à ouverture automatique (CVU) avec détecteur de pluie et clavier mural préprogrammé
 - Version à vitrage fixe (CFU)
- Rainure pour l'insertion de l'embrasure intérieure
- Protection anti-effraction accrue (RC2 selon EN 1627)
- Résistance testée à la rupture
- Particulièrement résistant au vent, à la neige et à la grêle (inscription au registre de grêle de l'AEAI disponible)

Combinable avec

	Page
Des commandes intelligentes (CVU)	38
Marquise solaire ou Store d'obscurcissement solaires	24
Moustiquaire (CVU)	25

Désignation des dimensions des fenêtres pour toit plat

Dimensions de la découpe du toit en cm

060060 080080 090060 090090 100100 120090
61x61 81x81 91x61 91x91 101x101 121x91



1 Unité supérieure

ISU 2093	Couvercle à vitrage plat	504.-	610.-	577.-	724.-	813.-	862.-
----------	--------------------------	-------	-------	-------	-------	-------	-------

2 Élément de base, hauteur de cadre de fenêtre: 15 cm

	CVU 0320Q	Version à énergie solaire, Double vitrage avec clavier mural	1341.-	1440.-	1416.-	1547.-	1646.-	1712.-
	CVU 0325Q	Version à énergie solaire, Triple vitrage avec clavier mural	1497.-	1625.-	1593.-	1765.-	1893.-	1978.-
	CVU 0220Q	Version à ouverture électrique, Double vitrage avec clavier mural	1341.-	1440.-	1416.-	1547.-	1646.-	1712.-
	CVU 0225Q	Version à ouverture électrique, Triple vitrage avec clavier mural	1497.-	1625.-	1593.-	1765.-	1893.-	1978.-
	CFU 0020Q	Version à vitrage fixe, Double vitrage	518.-	617.-	593.-	724.-	823.-	889.-
	CFU 0025Q	Version à vitrage fixe, Triple vitrage	674.-	802.-	770.-	942.-	1070.-	1155.-

Protection contre la chaleur

	MSU 5070WL¹	Marquise solaire, blanc, avec clavier mural	495.-	516.-	505.-	527.-	538.-	548.-
--	-------------------------------	---	-------	-------	-------	-------	-------	-------

Accessoires de montage

ZCU S000	Set de costières composé de ZCU 0015 + ZCU 1015 (hauteur de 32 cm sans la fenêtre)	481.-	592.-	571.-	654.-	688.-	729.-
ZZZ 210U	Rail de fixation, aluminium, noir, incl. vis de fixation	60.-	73.-	71.-	81.-	85.-	90.-

Remarque: autres accessoires de montage, voir page 22, protection contre le soleil et moustiquaires, voir page 24

Indications pour la commande

- Pour une fenêtre pour toit plat à vitrage bombé VELUX, vous devez commander:
1 Unité supérieure + 1 Élément de base
p. ex. 1x ISU 100100 2093 +
1x CVU 100100 0220Q
- Vous trouverez des informations complémentaires sur les accessoires de montage possibles à la page 22,

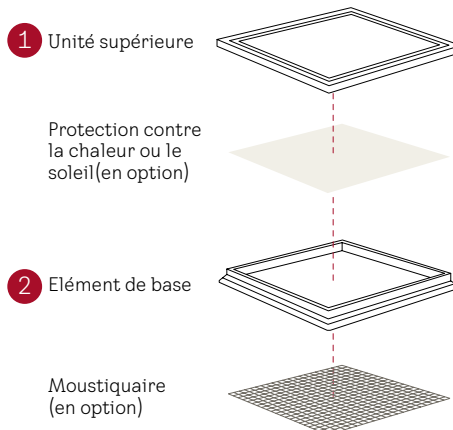

Inclinaison du toit

2°–15°
L'inclinaison du toit de minimum 2° est à réaliser par le client

Caractéristiques techniques

	Double vitrage	Triple vitrage
U_{ref300} W/(m ² K)	0,75 ²	0,60 ²
Valeur g	0,52	0,49
Isolation au bruit aérien R_w dB	39	41
Transmission de lumière τ_v	0,68	0,63
Classe d'étanchéité à l'air	4	4

En combinaison avec une marquise MSU, il entre dans la pièce jusqu'à 60 % d'énergie solaire en moins (g_{tot})
gras = fenêtre comme ensemble, normal = vitre seule

Remarques

- CVU, CFU: couleur du cadre = blanc NCS S-0500 N similaire RAL 9016
- Pour les dimensions rectangulaires, le moteur est sur le côté **long**
- En cas de montage en pente, le moteur doit être installé à l'endroit le plus bas
- Longueur de câble 2,2 m
- Plus d'informations sur la fenêtre pour toit plat VELUX sur velux.ch/toit-plat



Remarque concernant le passage de câbles (CVU)
velux.ch/sortie-de-cable-cvu

120120 121x121 150080 151x81 150100 151x101 150120 151x121 150150 151x151 200060 201x61 200100 201x101 j.o.

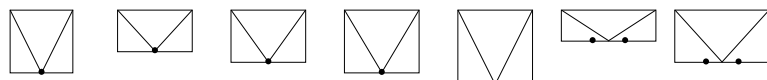

1025.-	984.-	1131.-	1155.-	1188.-	1139.-	1464.-	6
1852.-	1745.-	1975.-	2016.-	2058.-	1975.-	2181.-	6
2160.-	2021.-	2321.-	2374.-	2428.-	2321.-	2588.-	6
1852.-	1745.-	1975.-	2016.-	2058.-	1975.-	2181.-	6
2160.-	2021.-	2321.-	2374.-	2428.-	2321.-	2588.-	6
1029.-	922.-	1152.-	1193.-	1235.-	1152.-	1358.-	6
1337.-	1198.-	1498.-	1551.-	1605.-	1498.-	1765.-	6
559.-	554.-	570.-	586.-	672.-	602.-	704.-	6
777.-	757.-	798.-	860.-	894.-	825.-	949.-	6
96.-	94.-	99.-	107.-	111.-	102.-	118.-	6

Tous les prix hors TVA

¹ Assortiment B

² Selon SN EN 1873+A1:2016 costière comprise, pour une surface développée Arc.ref300 = 4,1 m²

Fenêtre à toit plat pour sortie électrique CXU

Nouveau
dès
septembre

Fenêtre d'accès toiture à ouverture électrique pour toits plats jusqu'à 15°



Monter en même temps la protection contre la chaleur!

Avantages du produit

- Accès sûr et aisé au toit
- Version électrique à ouverture automatique pour une ventilation aisée ou un accès confortable au toit
- Grande ouverture d'accès toiture avec angle d'ouverture de 60°
- Comprend l'interrupteur pour la ventilation de confort, le détecteur de pluie et la clé pour l'activation de la fonction sortie
Le fonctionnement nécessite toujours un système de commande en plus (par ex. KES 305 EU)
- Unité supérieure à vitrage bombé ou vitrage plat
- Vue dégagée du ciel et grande pénétration de la lumière du jour grâce aux profilés de cadre optimisés particulièrement minces
- Double et triple vitrage pour une excellente isolation thermique
- Vue dégagée grâce aux éléments de motorisation intégrés
- Cadre 15 cm intégré
- Rainure pour l'insertion de l'embrasure intérieure
- Résistance testée à la rupture

Combinable avec

Marquissette solaire ou Store d'obscurcissement solaires Page 24

Désignation des dimensions des fenêtres pour toit plat

Dimensions de la découpe du toit en cm

100100 120120 150100
101x101 121x121 151x101

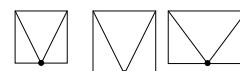

1 Unité supérieure

ISU 1093	Couvercle à vitrage bombé	998.-	1257.-	1387.-	6
ISU 2093	Couvercle à vitrage plat	813.-	1025.-	1131.-	6

2 Élément de base, hauteur de cadre de fenêtre: 15 cm

CXU 0220K01	Version à ouverture électrique, Double vitrage avec clavier mural, détecteur de pluie et clé	4138.-	5063.-	5619.-	6
CXU 0225K01	Version à ouverture électrique, Triple vitrage avec clavier mural, détecteur de pluie et clé	5249.-	6452.-	7174.-	6

Unité de commande (nécessaire au fonctionnement!)

KES 305 EU	Unité de commande (5A) pour 1 fenêtre pour toit plat accès toiture CXU	197.-	197.-	197.-	6
------------	--	-------	-------	-------	---

Protection contre la chaleur

MSU 5070WL ¹	Marquissette solaire, blanc, avec clavier mural	538.-	559.-	570.-	6
-------------------------	---	-------	-------	-------	---

Accessoires de montage

ZCU S000	Set de costières composé de ZCU 0015 + ZCU 1015 (hauteur de 32 cm sans la fenêtre)	688.-	777.-	798.-	6
ZZZ 210U	Rail de fixation, aluminium, noir, incl. vis de fixation	85.-	96.-	99.-	6

Remarque: autres accessoires de montage, voir page 22., protection contre le soleil, voir page 24

Indications pour la commande

- Pour une fenêtre pour toit plat à vitrage bombé VELUX, vous devez commander:
1 Unité supérieure + 1 Élément de base
p. ex. 1x ISU 100100 1093 +
1x CXU 100100 0225K01
- Le fonctionnement nécessite toujours un système de commande:
par ex. 1 x KES 305 EU

Vous trouverez des informations complémentaires sur les accessoires de montage possibles à la page 22,

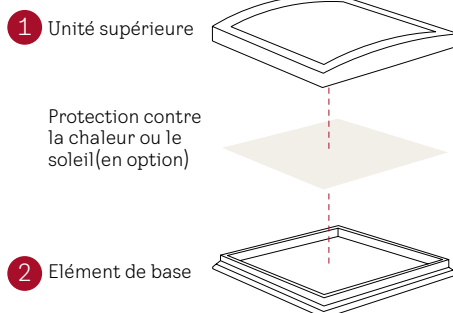

Inclinaison du toit

2°–15° Vitrage plat
L'inclinaison du toit de minimum 2° est à réaliser par le client

Caractéristiques techniques

	Vitrage bombé double vitrage	Vitrage bombé triple vitrage
U_{ref300} W/(m²K)	0,75²	0,65²
Valeur g	0,49	0,49
Isolation au bruit aérien R_w dB	39 (-1;-5)/3	41 (-1;-5)/4
Transmission de lumière τ _v	0,63	0,63
Classe d'étanchéité à l'air	4	4
	Vitrage plat double vitrage	Vitrage plat triple vitrage
U_{ref300} W/(m²K)	0,80³	0,70³
Valeur g	0,49	0,49
Isolation au bruit aérien R_w dB	39 (-1;-5)/3	41 (-1;-5)/4
Transmission de lumière τ _v	0,63	0,63
Classe d'étanchéité à l'air	4	4

En combinaison avec une marquise MSU, il entre dans la pièce jusqu'à 60 % d'énergie solaire en moins (g_{tot})
gras = fenêtre comme ensemble, normal = vitre seule

Remarques

- Pour les dimensions rectangulaires, le moteur est sur le côté **long**
- En cas de montage en pente, le moteur doit être installé à l'endroit le plus bas
- Longueur de câble 2,2 m
- Plus d'informations sur la fenêtre pour toit plat VELUX sur velux.ch/toit-plat



Fonction de ventilation

¹ Assortiment B

² Selon SN EN 1873+A1:2016 costière comprise, pour une surface développée Arc,ref300 = 4,41 m²

³ Selon SN EN 1873+A1:2016 costière comprise, pour une surface développée Arc,ref300 = 4,14 m²

Accessoires de montage pour fenêtres de toit plat CVU/CFU/CXU

Des solutions professionnelles pour un raccordement fiable et une plus grande flexibilité

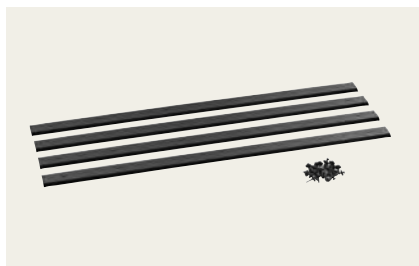

Rail de fixation ZZZ 210U

- Pour une fixation solide du matériau de couverture (par ex. lés de toiture bitumineux) à la fenêtre pour toit plat VELUX CVU/CFU/CXU
- Set de rails précisément ajustés en aluminium avec vis de fixation
- Design noir pour une intégration harmonieuse dans le toit

Frein vapeur BBX

- Raccordement de la fenêtre pour toit plat à la couche d'étanchéité à l'air
- Bande d'étanchéité précisément ajustée avec coins soudés et ruban adhésif
- Matériau: polyéthylène (épaisseur: 0,15 mm valeur Sd = 80 m)

Embrasure intérieure LSF

- L'aide au montage idéale dans les projets de rénovation et de remplacement, pour une finition parfaitement ajustée de l'embrasure intérieure
- En PVC de qualité pour des profondeurs verticales de puits pouvant atteindre 67,5 cm max.
- Montage rapide grâce aux pré-perçages et à la facilité d'insertion dans la rainure de la fenêtre
- Baguettes de recouvrement larges (8,7 cm) et frein vapeur BBX fournis
- Produit livré avec un film de protection amovible pour protéger les surfaces
- Préfabriquée pour toutes les dimensions (CVU/CFU/CXU)
- Peut être utilisée pour une inclinaison de toit comprise entre 0° et 5°
- L'embrasure intérieure doit être disposée verticalement avec un angle de 90° par rapport à la rainure

Désignation des dimensions des fenêtres pour toit plat

Dimensions de la découpe du toit en cm

060060 080080 090060 090090 100100 120090
61x61 81x81 91x61 91x91 101x101 121x91



Accessoires de montage

ZCU 0015	Costière, 16 cm avec bride, couleur gris ¹ , incl. vis de fixation	298.-	366.-	354.-	405.-	426.-	452.-
ZCU 1015	Costière, 16 cm sans bride (max. 3 éléments combinables) couleur gris ¹ , incl. vis de fixation	268.-	330.-	318.-	364.-	383.-	406.-
ZCU S000	Set de costières composé de ZCU 0015 + ZCU 1015 (hauteur de 32 cm sans la fenêtre)	481.-	592.-	571.-	654.-	688.-	729.-
EPS F-20	Adaptateur de costière pour fenêtre circulaire		2		2	2	
ZZZ 210U	Rail de fixation, aluminium, noir, incl. vis de fixation	60.-	73.-	71.-	81.-	85.-	90.-

Désignation de dimension pour LSF/BBX

060060 080080 060090 090090 100100 090120

LSF 2000	Embrasure intérieure, polyuréthane, blanc, 67,5 cm incl. frein vapeur BBX	307.-	336.-	329.-	350.-	365.-	372.-
BBX 0000C	Frein vapeur BBX	48.-	48.-	48.-	48.-	48.-	48.-

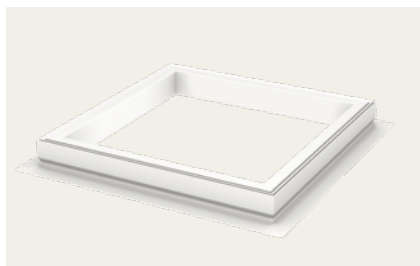

Costière rehausse de base ZCU 0015

- Rehausse de costière avec bride périphérique, couleur gris¹, hauteur 16 cm
- Montage simple

Remarque

- Nous recommandons le set de costières ZCU S000 à prix avantageux

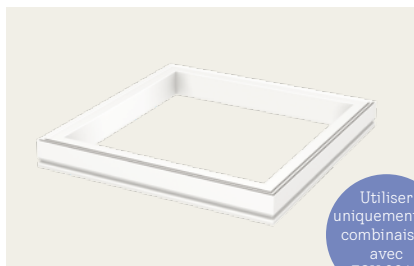

Utiliser uniquement en combinaison avec ZCU 0015

Costière rehausse supplémentaire ZCU 1015

- Rehausse de costière sans bride (max. 3 éléments), couleur gris¹, hauteur 16 cm
- Montage simple

Solutions pour les rehausse de costière

- Fenêtre pour toit plat + 1x ZCU 0015 (Costière avec aile de collage) pour une hauteur totale de 31 cm
- Fenêtre pour toit plat + 1x ZCU 0015 (Costière avec aile de collage) + max. 3x ZCU 1015 (costière sans aile de collage) pour une hauteur totale de 47 à 79 cm

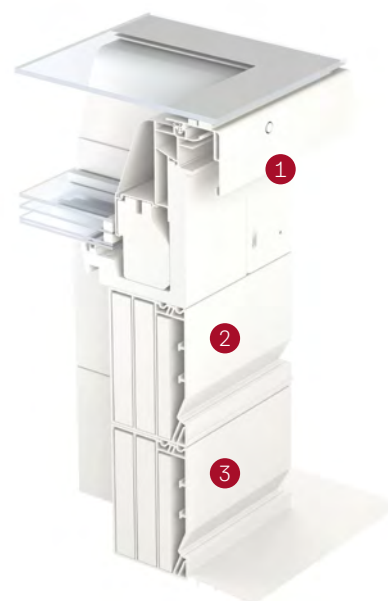

Hauteur totale illustrée: 47 cm

- 1 Fenêtre pour toit plat avec hauteur de cadre de fenêtre de 15 cm
- 2 En option: rehausse supplémentaire de costière 16 cm sans bride (ZCU 1015; max. 3 éléments)
- 3 En option: rehausse de base de costière 16 cm avec bride (ZCU 0015)

Remarques

- La costière avec aile de collage (ZCU 0015) doit être montée pour pouvoir installer une costière ZCU 1015 supplémentaire
- Les costières ZCU ne sont pas compatibles avec les fenêtres CVP/CFP/CXP/CSP

¹ Les adaptateurs de costière ZCU sont installés dans une zone non visible

² Sur demande

120120 121x121	150080 151x81	150100 151x101	150120 151x121	150150 151x151	200060 201x61	200100 201x101	⌚ j.o.
-------------------	------------------	-------------------	-------------------	-------------------	------------------	-------------------	-----------

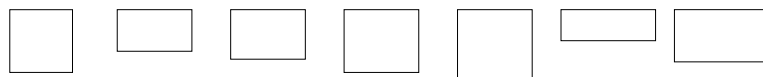

	481.-	469.-	494.-	533.-	554.-	511.-	588.-	6
	433.-	422.-	445.-	479.-	498.-	460.-	529.-	6
	777.-	757.-	798.-	860.-	894.-	825.-	949.-	6
	2			2				
	96.-	94.-	99.-	107.-	111.-	102.-	118.-	6
	120120	150080	100150	150120	150150	200060	200100	
	394.-	376.-	402.-	409.-	438.-	420.-	456.-	6
	48.-	48.-	48.-	48.-	48.-	48.-	48.-	6

Tous les prix hors TVA

Protection contre la chaleur, le soleil et les insectes pour fenêtres à toit plat CVU/CFU/CXU

À installer en même temps que la fenêtre pour toit plat, pour la compléter parfaitement



Ou



Marquise solaire MSU

- Réduction efficace de la chaleur
- Le tissu microperforé blanc translucide assure une pénétration discrète de la lumière
- Montée à l'abri entre l'unité supérieure et l'élément de base
- Idéale en combinaison avec VELUX ACTIVE, pour une protection automatique contre la surchauffe
- Sans câblage pour un montage simplifié
- Profils de cadre fins parfaitement intégrés – pratiquement invisibles en cas de non-utilisation, pour un maximum de pénétration de la lumière du jour et de vue
- 5 ans de garantie

Vue détaillée



5070

Store d'obscurcissement solaires DSU

- Obscurcissement efficace
- Tissu blanc à tissage serré
- Monté à l'abri entre l'unité supérieure et l'élément de base
- Sans câblage pour un montage simplifié
- Profils de cadre fins parfaitement intégrés – pratiquement invisibles en cas de non-utilisation, pour un maximum de pénétration de la lumière du jour et de vue
- 5 ans de garantie

Vue détaillée

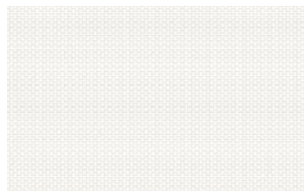

4550

Désignation des dimensions des fenêtres pour toit plat
Dimensions de la découpe du toit en cm

060060 080080 090060 090090 100100 120090
61x61 81x81 91x61 91x91 101x101 121x91



Protection contre la chaleur, le soleil et les insectes

		060060	080080	090060	090090	100100	120090
	MSU 5070WL Marquise solaire, blanc avec clavier mural	495.-	516.-	505.-	527.-	538.-	548.-
	DSU 4550WL Store d'obscurcissement solaires, blanc avec clavier mural	495.-	516.-	505.-	527.-	538.-	548.-
	ZIU 0000WL Moustiquaire	124.-	129.-	126.-	132.-	134.-	137.-

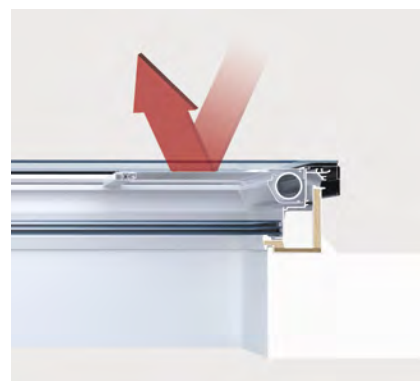

Moustiquaire ZIU

- Pour profiter en paix de l'air frais
- Cadre de moustiquaire fixe
- À monter simplement sous la fenêtre – aussi possible a posteriori
- 3 ans de garantie

Remarque

- Pour le montage précis de la moustiquaire ZIU, il est recommandé d'utiliser l'embrasure intérieure originale VELUX. Aussi possible avec du placoplâtre et enduit lisse ou parement bois. Non réalisable avec du ribage ou de l'enduit sur l'embrasure intérieure

Vue détaillée



0000

Remarques

- Le montage d'une protection contre la chaleur ou le soleil ne peut être effectué que depuis le toit par un professionnel – directement entre l'unité supérieure et l'élément de base de la fenêtre pour toit plat
- D'où l'intérêt de recommander à votre client d'acheter le produit de protection contre la chaleur ou le soleil adapté en même temps que la fenêtre: vous assurez ainsi d'emblée une vente additionnelle et évitez un post-équipement fastidieux
- Important: on peut intégrer uniquement un produit de protection contre la chaleur ou le soleil. Il n'est pas possible de combiner une marquise de protection contre la chaleur et un store d'obscurcissement
- Pour une régulation du climat intérieur, il faut utiliser une marquise de protection contre la chaleur MSU. Le store d'obscurcissement DSU, en revanche, ne peut pas servir de protection contre la chaleur
- En combinaison avec une marquise MSU, il entre dans la pièce jusqu'à 60% d'énergie solaire en moins (g_{tot})

120120 121x121	150080 151x81	150100 151x101	150120 151x121	150150 151x151	200060 201x61	200100 201x101	⌚ j.o.
--------------------------	-------------------------	--------------------------	--------------------------	--------------------------	-------------------------	--------------------------	-----------

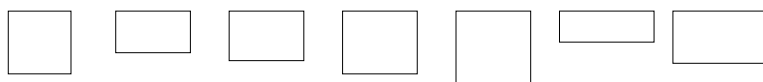

559.-	554.-	570.-	586.-	672.-	602.-	704.-	6
559.-	554.-	570.-	586.-	672.-	602.-	704.-	8
140.-	138.-	142.-	146.-	168.-	151.-	176.-	8

Fenêtre pour toit plat à coupole en matière synthétique CVP/CFP

Coupole en matière synthétique à l'aspect connu pour les toits plats de 0° – 15°



Monter en même temps la protection contre la chaleur!

Avantages du produit

- Unité supérieure: coupole en matière synthétique, acrylique anti-rayures ou polycarbonate
- Forme de dôme pour une évacuation naturelle de l'eau
- Bonnes propriétés d'isolation thermique
- Bruit réduit de la pluie grâce au double vitrage isolant
- Cadre 15 cm intégré
- Variantes:
 - Version électrique à ouverture automatique (CVP) avec détecteur de pluie et clavier mural préprogrammé
 - Version à vitrage fixe (CFP)
- Rainure pour l'insertion de l'embrasure intérieure
- Protection anti-effraction accrue (RC2 selon EN 1627)
- Résistance testée à la rupture
- Coupole inscrite au registre de protection contre la grêle de l'AEAI

Combinable avec

	Page
Des commandes intelligentes (CVP)	38
Marquise solaire	36
Store énergie à eff et d'obscurcissement	36

Désignation des dimensions des fenêtres pour toit plat

Dimensions de la découpe du toit en cm

060060	060090	080080	090090	090120	100100	100150	120120	150150	⌚
60x60	60x90	80x80	90x90	90x120	100x100	100x150	120x120	150x150	j.o.

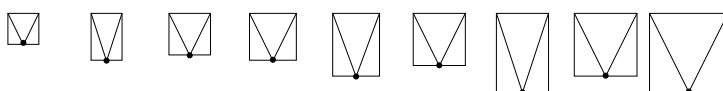

1 Unité supérieure

ISD 0000	Coupole en acrylique, transparente	309.-	354.-	374.-	444.-	529.-	499.-	694.-	629.-	848.-	6
ISD 0100	Coupole en acrylique, mate	309.-	354.-	374.-	444.-	529.-	499.-	694.-	629.-	848.-	6
ISD 0010	Coupole en polycarbonate, transparente	334.-	383.-	404.-	480.-	571.-	539.-	749.-	679.-	916.-	6
ISD 0110	Coupole en polycarbonate, mate	334.-	383.-	404.-	480.-	571.-	539.-	749.-	679.-	916.-	6

2 Élément de base

	CVP 0673QV	Version à ouverture électrique avec clavier mural	1220.-	1287.-	1310.-	1407.-	1557.-	1497.-	1797.-	1684.-	1984.-	6
	CFP 0073QV	Version à vitrage fixe	472.-	539.-	562.-	659.-	809.-	749.-	1049.-	936.-		6
	CFP 0063QV	Version à vitrage fixe dimension 150x150								1236.-		6

Protection contre la chaleur

	MSG 6090KWL^{1,2}	Marquise solaire, blanc, avec clavier mural	412.-	421.-	430.-	439.-	457.-	448.-	484.-	475.-		6
---	----------------------------------	---	-------	-------	-------	-------	-------	-------	-------	-------	--	---

Accessoires de montage

ZCE S000	Set de costières composé de ZCE 0015 + ZCE 1015 (hauteur de 32 cm sans la fenêtre)	481.-	571.-	592.-	654.-	729.-	688.-	798.-	777.-	894.-	6
ZZZ 210	Rail de fixation, aluminium, argenté, incl. vis de fixation	60.-	71.-	73.-	81.-	90.-	85.-	99.-	96.-	111.-	6

Remarque: autres accessoires de montage, voir page 34, protection contre le soleil, voir page 36

Tous les prix hors TVA

Indications pour la commande

- Pour une fenêtre pour toit plat à coupole en matière synthétique VELUX, vous devez commander:
1 Unité supérieure + 1 Elément de base
p. ex. 1x ISD 100100 0000 +
1x CVP 100100 0673QV
- Vous trouverez des informations complémentaires sur les produits de protection contre le soleil possibles et les accessoires de montage aux pages 34 et 36

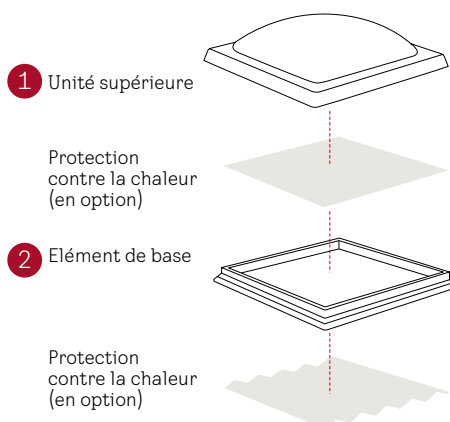

Inclinaison du toit

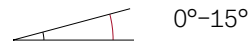

Caractéristiques techniques

	CVP/CFP, coupole en acrylique, transparente	CVP/CFP, coupole en acrylique, mate
U W/(m²K)	0,80 ^{4,5}	0,80 ^{4,6}
Valeur g	0,53 ⁵	0,20 ⁶
Isolation au bruit aérien R_w dB	36(-1;-4)	36(-1;-4)
Transmission de lumière τ _v	0,72	0,25
Classe d'étanchéité à l'air	A3/4 ⁷	A3/4 ⁷

	CVP/CFP, coupole en polycarbonate, transparente	CVP/CFP, coupole en polycarbonate, mate
U W/(m²K)	0,80 ^{4,5}	0,80 ^{4,6}
Valeur g	0,50 ⁵	0,23 ⁶
Isolation au bruit aérien R_w dB	36(-1;-4)	36(-1;-4)
Transmission de lumière τ _v	0,70	0,26
Classe d'étanchéité à l'air	A3/4 ⁷	A3/4 ⁷

gras = fenêtre comme ensemble, normal = vitre seule

Fenêtre pour toit plat à coupole en matière synthétique en détail

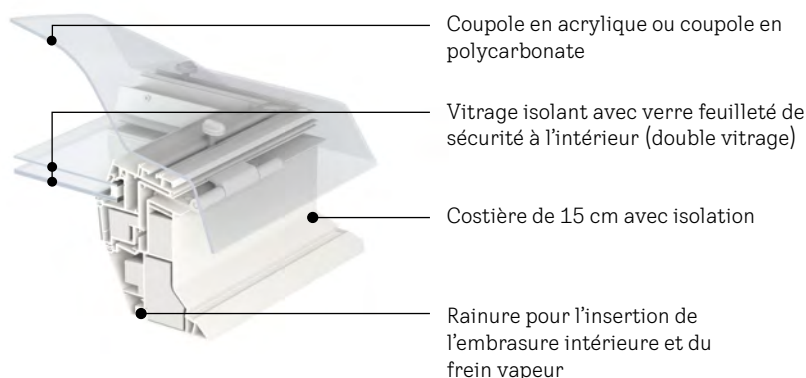

Remarques

- CVP/CFP: couleur du cadre = blanc NCS S-0500 N similaire RAL 9016
- Pour les dimensions rectangulaires, le moteur est placé sur le côté **court**, câble de 2,2 m de long sans fiche de contact 
- En cas de montage en pente, le moteur doit être installé à l'endroit le plus bas
- Plus d'informations sur la fenêtre pour toit plat VELUX sur velux.ch/fenetres-pour-toit-plat

¹ Assortiment B

² Uniquement combinable avec une coupole transparente

³ Les adaptateurs de costière ZCE sont installés dans une zone non visible

⁴ Selon SN EN 1873+A1:2016 costière comprise, pour une surface développée A = 3,4 m²

⁵ Valeurs pour la dimension 150 x 150 cm:
U = 0,87; g = 0,49

⁶ Valeurs pour la dimension 150 x 150 cm:
U = 0,87; g = 0,14

⁷ CFP = A3, CVP = 4

Fenêtre pour toit plat accès toiture CXP

La fenêtre d'accès toiture confortable pour les toits plats de 0° - 15°



Combinable avec le store énergie à effet d'obscurcissement VELUX

Avantages du produit

- Bonnes propriétés d'isolation thermique
- Bruit réduit de la pluie grâce au double vitrage isolant
- Grande ouverture d'accès toiture avec angle d'ouverture de 60°
- Poignée intégrée dans le vantail
- Les ressorts à gaz facilitent la fonction d'ouverture manuelle
- Cadre 15 cm intégré
- Rainure pour l'insertion de l'embrasure intérieure
- Résistance testée à la rupture
- Coupole inscrite au registre de protection contre la grêle de l'AEAI

Combinable avec

	Page
Marquise solaire ⁵	36
Store énergie à eff et d'obscurcissement	36

Désignation des dimensions des fenêtres pour toit plat

Dimensions de la découpe du toit en cm

090120 90x120 **100100** 100x100 **120120** 120x120  j.o.

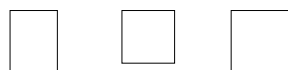

1 Unité supérieure

Code	Description	090120	100100	120120	Stock
ISD 0000	Coupole en acrylique, transparente	529.-	499.-	629.-	6
ISD 0100	Coupole en acrylique, mate	529.-	499.-	629.-	6
ISD 0010	Coupole en polycarbonate, transparente	571.-	539.-	679.-	6
ISD 0110	Coupole en polycarbonate, mate	571.-	539.-	679.-	6

2 Élément de base

 CXP 0473Q	Version à ouverture manuelle	1375.-	1273.-	1592.-	6
--	------------------------------	--------	--------	--------	---

Protection contre le soleil

 FSK ... KWL^{1,2}	Store énergie solaire d'obscurcissement, 1045 blanc, 1047 noir, avec clavier mural	440.-	432.-	457.-	8
--	--	-------	-------	-------	---

Accessoires de montage

ZCE S000	Set de costières composé de ZCE 0015 + ZCE 1015 (hauteur de 32 cm sans la fenêtre)	729.-	688.-	777.-	6
ZZZ 210	Rail de fixation, aluminium, argenté, incl. vis de fixation	90.-	85.-	96.-	6

Remarque: autres accessoires de montage, voir page 34

Tous les prix hors TVA

Indications pour la commande

- Pour une fenêtre pour toit plat accès toiture VELUX, vous devez commander: 1 Unité supérieure + 1 Elément de base
p. ex. 1x ISD 100100 0000 +
1x CXP 100100 0473Q
- Vous trouverez des informations complémentaires sur les accessoires de montage possibles à la page 34

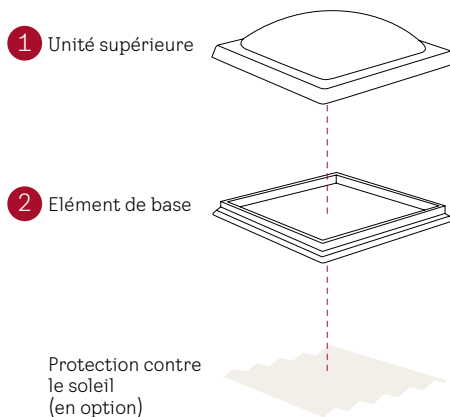

Inclinaison du toit



Caractéristiques techniques

	CXP, Coupole en acrylique, transparente	CXP, Coupole en acrylique, mate
U W/(m²K)	0,86 ⁴	0,86 ⁴
Valeur g	0,53	0,20
Isolation au bruit aérien R_w dB	36(-1;-4)	36(-1;-4)
Transmission de lumière τ _v	0,72	0,25
Classe d'étanchéité à l'air	4	4

	CXP, Coupole en polycarbonate, transparente	CXP, Coupole en polycarbonate, mate
U W/(m²K)	0,86 ⁴	0,86 ⁴
Valeur g	0,50	0,23
Isolation au bruit aérien R_w dB	36(-1;-4)	36(-1;-4)
Transmission de lumière τ _v	0,72	0,25
Classe d'étanchéité à l'air	4	4

gras = fenêtre comme ensemble, normal = vitre seule

Fenêtre pour toit plat accès toiture en détail

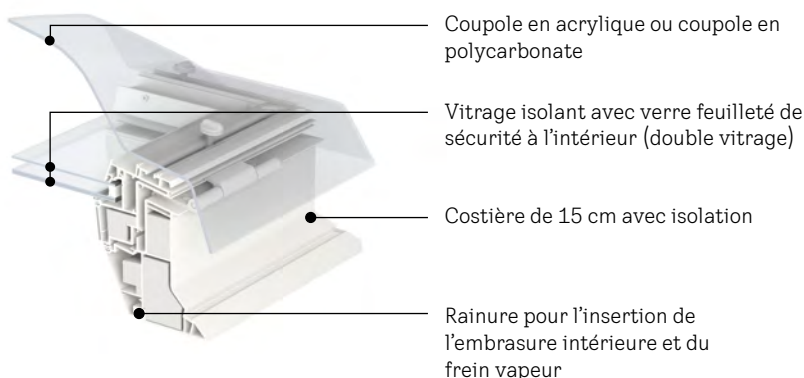

Combinable avec le produit de protection solaire VELUX suivant



Store énergie solaire d'obscurcissement FSK

Remarque: lorsque le store énergie à effet d'obscurcissement est fermé sur une fenêtre CXP, on ne peut exclure une légère pénétration de la lumière dans la partie inférieure de la fenêtre.

Remarques

- CXP: couleur du cadre = blanc NCS S-0500 N similaire RAL 9016
- Ferrures sur le cote mince ou sur le côté **court** du cadre
- Plus d'informations sur la fenêtre pour toit plat VELUX sur velux.ch/fenetres-pour-toit-plat

¹ Assortiment B

² Uniquement combinable avec une coupole transparente

³ Les adaptateurs de costière ZCE sont installés dans une zone non visible

⁴ Selon SN EN 1873+A1:2016 costière comprise, pour une surface développée A = 3,4 m²

⁵ En cas de combinaison avec la sortie de fenêtre pour toit plat accès toiture CXP, le MSG doit être fixé sur place

Fenêtre de désenfumage CSP EFC

Munie d'un marquage CE, conformément à la norme EN 12101-2, pour surface d'ouverture géométrique et aérodynamique EFC



Monter en même temps la protection contre la chaleur!

Avantages du produit

- Cadre 31 cm intégré à demeure
- Disponible avec une coupole en acrylique ou en polycarbonate, transparente ou mate
- Munie d'un marquage CE, testée conformément à la norme EN 12101-2
- Pour surface d'ouverture géométrique et aérodynamique EFC
- Vue dégagée sur l'extérieur grâce au moteur intégré au cadre de la fenêtre
- Ouverture de 50 cm lorsque la fonction d'évacuation de fumées et de la chaleur est activée
- Utilisable pour la ventilation de confort quotidienne via l'interrupteur de ventilation (ouverture de 15 cm)
- Résistance à la rupture certifiée (EN 1873 / SB 1200)
- Rainure pour l'insertion de l'embrasure intérieure
- Protection anti-effraction accrue (RC2 selon EN 1627)

Notre service pour les installations d'évacuation de fumées et de chaleur VELUX

- Vous souhaitez que votre installation EFC fasse l'objet d'une réception ou d'une maintenance dans les règles de l'art? Nous nous en chargeons volontiers pour vous. Dans les deux cas, faites-en la demande en amont, c'est simple et pratique avec notre formulaire en ligne sur velux.ch/24x7
- Vous avez des questions sur ce sujet? Contactez-nous par téléphone au 021 633 44 44 ou par e-mail à info@velux.ch

Désignation des dimensions des fenêtres pour toit plat
Dimensions de la découpe du toit¹ en cm

100100
100x100

120120
120x120



j.o.



1 Unité supérieure

ISD 0000	Coupole en acrylique, transparente	499.-	629.-	6
ISD 0100	Coupole en acrylique, mate	499.-	629.-	6
ISD 0010	Coupole en polycarbonate, transparente	539.-	679.-	6
ISD 0110	Coupole en polycarbonate, mate	539.-	679.-	6

2 Élément de base

CSP 1073Q	Version à ouverture électrique	2764.-	3123.-	6
-----------	--------------------------------	--------	--------	---

Protection contre la chaleur

MSG 6090KWL ^{2,3}	Marquise solaire, blanche, pour clavier mural préprogrammé	448.-	475.-	6
----------------------------	--	-------	-------	---

Accessoires de montage

XCH ZCE	Adaptateur de costière en Purenit®, hauteur 14,5 cm	945.-	1006.-	6
EPS F-20	Adaptateur de costière pour fenêtre circulaire, pièce moulée en EPS blanc, 20 kg/m ²	Sur demande	Sur demande	
LSF 2000	Embrasure intérieure, polyuréthane, blanc, baguettes de recouvrement pelliculées blanc, incluse frein vapeur BBX	365.-	394.-	6
BBX 0000C	Frein vapeur BBX (hauteur de bride: 82 cm)	48.-	48.-	6
ZZZ 210	Rail de fixation, aluminium, argenté, incl. vis de fixation	85.-	96.-	6

Tous les prix hors TVA

Conseil pour commande

- Pour une fenêtre d'évacuation de fumées et de chaleur pour toit plat VELUX, vous devez commander:
1 unité supérieure + 1 élément de base
p. ex. 1x ISD 100100 0000 +
1x CSP 100100 1073Q +
1x XCH ZCE 100100

1 Unité supérieure

Protection contre la chaleur (optional)

2 Élément de base

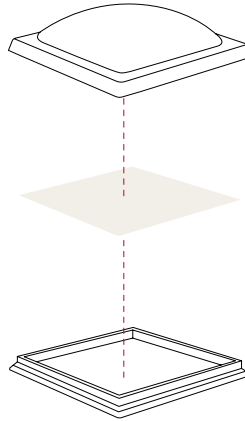

Commande de centrales de commande et accessoires EFC



Scanner le code QR ou consulter le site velux.ch/centralesdecommande

Classification selon la norme européenne EN 12101-2

Désignation de dimension	100100	120120
Sécurité de fonction (Re)	Re 1000 + 10000	
Charge de neige (SL)	SL 1000 ⁴	SL 500 ⁴
Faible température ambiante (T)	T (-15)	
Charge au vent (WL)	WL 3000	
Résistance thermique (B)	B 300	
Comportement au feu (SN EN 13501-1)	B-s1, do	
Comportement en cas d'incendie de l'extérieur (SN EN 13501-1)	BROOF(t1)	

Valeurs techniques

Désignation de dimension	100100	120120
Surface d'ouverture à effet aérodynamique 5 A _s en m ²	0,42	0,58
Surface d'ouverture géométrique 5 A _v en m ²	0,88	1,30
Hauteur de course pour évacuation de fumées et de la chaleur/ ventilation de confort en mm	500/150	
Tension de fonctionnement en V / Électricité A	24V/10A	

Compatible avec Marquissette solaire MSG

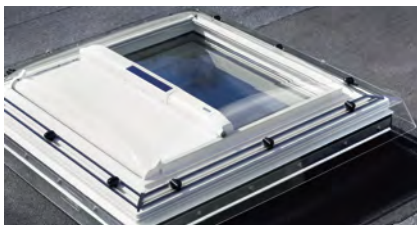

Remarque: après concertation avec les autorités de protection incendie, compatible avec les marquissettes de protection contre la chaleur solaires VELUX MSG (uniquement pour les coupoles transparentes)

¹ En principe, la surface d'ouverture géométrique de la fenêtre EFC est déterminante pour le calcul d'une installation d'évacuation de fumées et de chaleur

² Assortiment B

³ Après concertation avec les autorités locales de protection contre les incendies. Uniquement combinable avec une coupole transparente

⁴ Les installations d'évacuation de fumées et de la chaleur CSP VELUX présentent des classifications pour la charge de neige de SL 500 et SL 1000 et ne peuvent pas être utilisées partout compte tenu des exigences différentes en matière de résistance à la charge de neige. Les propriétaires ou exploitants d'installations sont responsables du fait que les EFC soient en permanence prêts à fonctionner (p. ex. neige, glace, etc.).

⁵ Les surfaces d'ouverture indiquées peuvent varier en fonction des particularités locales et des conditions liées à la construction. Il faut tenir compte de tous les facteurs susceptibles d'influencer la surface d'ouverture effective. Il s'agit notamment des suivants: embrasures, linteaux de plafond ou plafonds suspendus, cloisons, poutres de toit

⁶ Selon SN EN 1873+A1:2016 costière comprise, pour une surface développée A = 3,4 m²

Utilisation recommandée

- Pour les toits plats exigeant des surfaces d'ouverture EFC géométriques ou aérodynamiques

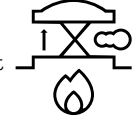

Inclinaison du toit

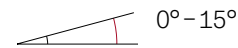

Caractéristiques techniques

	CSP, Coupole en acrylique, transparente	CSP, Coupole en acrylique, mate
U	0,99⁶	0,99⁶
Valeur g	0,53	0,20
Isolation au bruit aérien R_w (C;C_v) dB	33 (-1;-4)	33 (-1;-4)
Transmission de lumière τ_v	0,72	0,25
Classe d'étanchéité à l'air	4	4
	CSP, Coupole en poly-carbonate, transparente	CSP, Coupole en poly-carbonate, mate
U	0,99⁶	0,99⁶
Valeur g	0,5	0,23
Isolation au bruit aérien R_w (C;C_v) dB	33 (-1;-3)	33 (-1;-3)
Transmission de lumière τ_v	0,70	0,26
Classe d'étanchéité à l'air	4	4

gras = fenêtre comme ensemble, normal = vitre seule

Remarques

- Les variantes de fenêtres EFC doivent être conforme aux dispositions locales et aux prescriptions. Veuillez vous adresser au service compétent (service du feu cantonal)
- CSP: couleur du cadre = blanc NCS S-0500 N similaire RAL 9016
XCH ZCE: Adaptateur Purenit, couleur = brun sans code NCS
- La fenêtre est livrée avec le moteur EFC prémonté, à l'état fermé, non visible, avec un câble de 2,5 m
- Non compatible avec les adaptateurs de costière ZCE
- Un interrupteur de ventilation WSK 300 doit être commandé séparément pour utiliser la fonction de ventilation de confort



Schéma de fonctionnement des installations EFC

Cage d'escalier avec fenêtre d'évacuation de fumées et de chaleur pour toit plat

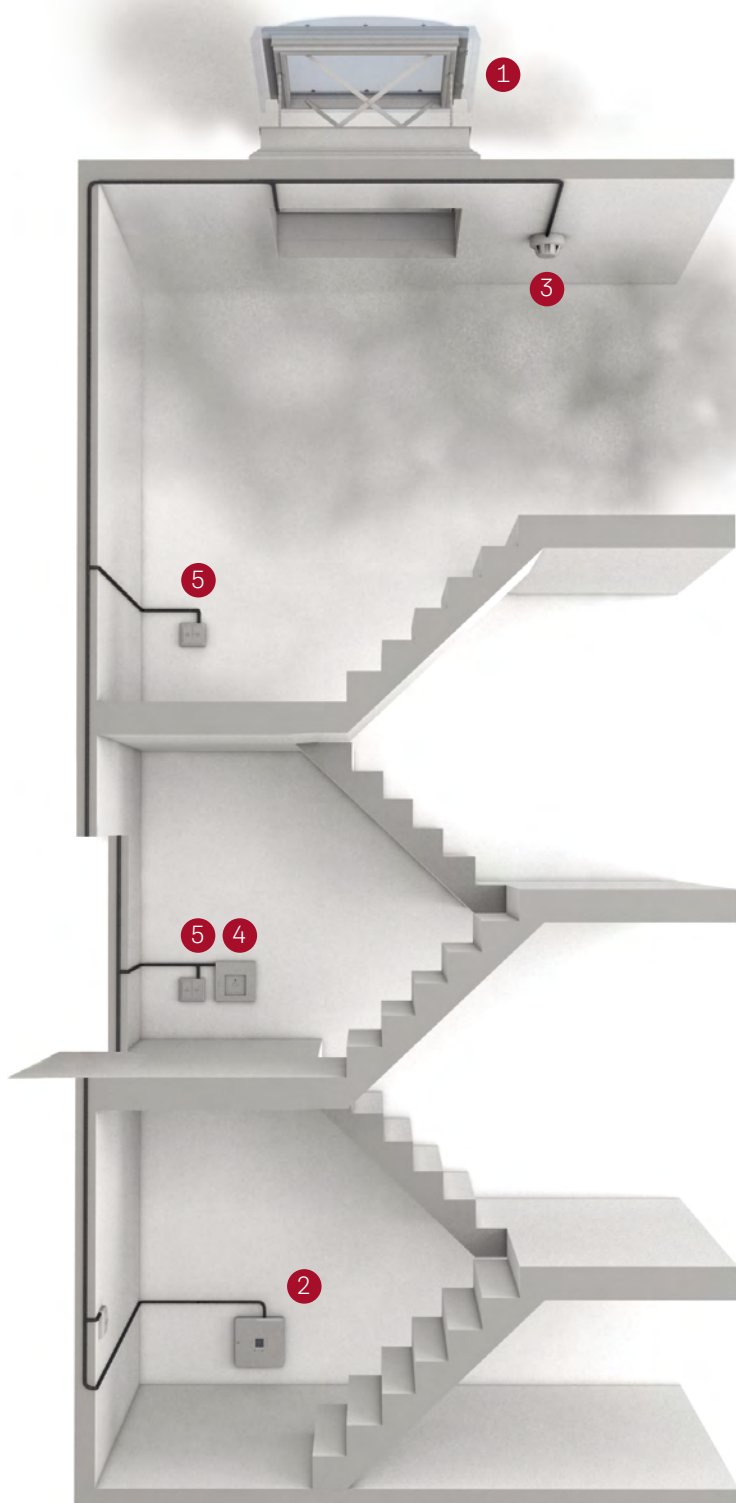

- 1 Fenêtre pour toit plat CSP
- 2 Centrale de commande
- 3 Détecteur de fumée
- 4 Bouton brise glace auxiliaire
- 5 Interrupteur de ventilation
- 6 Détecteur de pluie

Remarque

- Avant de passer commande, veuillez vous renseigner auprès du spécialiste compétent ou de l'office de la construction pour connaître la couleur requise pour l'interrupteur d'évacuation de fumées

Commande de centrales de commande et accessoires EFC

Un système de commande EFC est nécessaire pour faire fonctionner l'installation.



Scanner le code QR ou consulter le site velux.ch/centralesdecommande

Accessoires de montage pour fenêtres de toit plat CVP/CFP/CXP/CSP

Des solutions professionnelles pour un raccordement fiable et une plus grande flexibilité



Rail de fixation ZZZ 210

- Pour une fixation solide du matériau de couverture (par ex. lés de toiture bitumineux) à la fenêtre pour toit plat VELUX CVP/CFP/CXP/CSP
- Set de rails précisément ajustés en aluminium avec vis de fixation



Frein vapeur BBX

- Raccordement de la fenêtre pour toit plat à la couche d'étanchéité à l'air
- Bande d'étanchéité précisément ajustée avec coins soudés et ruban adhésif
- Matériau: polyéthylène (épaisseur: 0,15 mm valeur Sd = 80 m)



Embrasure intérieure LSF

- L'aide au montage idéale dans les projets de rénovation et de remplacement, pour une finition parfaitement ajustée de l'embrasure intérieure
- En PVC de qualité pour des profondeurs verticales de puits pouvant atteindre 67,5 cm max.
- Montage rapide grâce aux pré-perçages et à la facilité d'insertion dans la rainure de la fenêtre
- Baguettes de recouvrement larges (8,7 cm) et frein vapeur BBX fournis
- Produit livré avec un film de protection amovible pour protéger les surfaces
- Préfabriquée pour toutes les dimensions (CVP/CFP/CXP/CSP)
- Peut être utilisée pour une inclinaison de toit comprise entre 0° et 5°
- L'embrasure intérieure doit être disposée verticalement avec un angle de 90° par rapport à la rainure

Désignation des dimensions des fenêtres pour toit plat
Dimensions de la découpe du toit en cm

060060 060090 080080 090090 090120
60x60 60x90 80x80 90x90 90x120

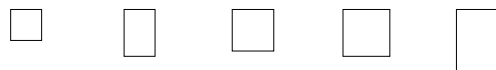

Accessoires de montage

		060060	060090	080080	090090	090120
ZCE 0015	Costière, 16 cm avec bride, couleur gris ¹ , incl. vis de fixation	298.-	354.-	366.-	405.-	452.-
ZCE 1015	Costière, 16 cm sans bride (max. 3 éléments combinables), couleur gris ¹ , incl. vis de fixation	268.-	318.-	330.-	364.-	406.-
ZCE S000	Set de costières composé de ZCE 0015 + ZCE 1015 (hauteur de 32 cm sans la fenêtre)	481.-	571.-	592.-	654.-	729.-
EPS F-20	Adaptateur de costière pour fenêtre circulaire			2	2	
LSF 2000	Embrasure intérieure, polyuréthane, blanc, baguettes de recouvrement pelliculées blanc, incl. frein vapeur BBX	307.-	329.-	336.-	350.-	372.-
BBX 0000C	Frein vapeur BBX	48.-	48.-	48.-	48.-	48.-
ZZZ 210	Rail de fixation, aluminium, argenté, incl. vis de fixation	60.-	71.-	73.-	81.-	90.-

Prix avantageux

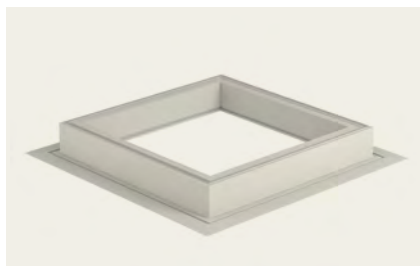

Costière rehaussée de base ZCE 0015

- Rehausse de costière avec bride périphérique, PVC recyclé (gris¹), hauteur 16 cm
- Montage simple

Remarque

- Nous recommandons le set de costières ZCE S000 à prix avantageux



Utiliser uniquement en combinaison avec ZCU 0015

Adaptateur de costière ZCE 1015

- Rehausse de costière sans bride (max. 3 éléments), PVC recyclé (gris¹), hauteur 16 cm
- Montage simple

Solutions pour les rehausses de costière

- Fenêtre pour toit plat + 1x ZCE 0015 (Costière avec aile de collage) pour une hauteur totale de 31 cm
- Fenêtre pour toit plat + 1x ZCE 0015 (Costière avec aile de collage) + max. 3x ZCE 1015 (costière sans aile de collage) pour une hauteur totale de 47 à 79 cm



Hauteur totale illustrée: 47 cm

- 1 Fenêtre pour toit plat avec costière de 15 cm intégrée
- 2 En option: rehausse supplémentaire de costière 16 cm sans bride (ZCE 1015; max. 3 éléments)
- 3 En option: rehausse de base de costière 16 cm avec bride (ZCE 0015)

Remarques

- La costière avec bride (ZCE 0015) doit être montée pour pouvoir installer une costière supplémentaire ZCE 1015
- Les rehausses de costière ZCE 0015/1015 ne sont pas compatibles avec les fenêtres CSP/CFU/CVU/CXU

100100 100x100	100150 100x150	120120 120x120	150150 150x150	⌚ j.o.
-------------------	-------------------	-------------------	-------------------	-----------

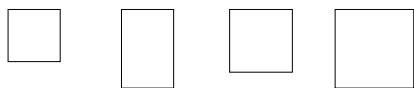

426.-	494.-	481.-	554.-	6
-------	-------	-------	-------	---

383.-	445.-	433.-	498.-	6
-------	-------	-------	-------	---

688.-	798.-	777.-	894.-	6
-------	-------	-------	-------	---

2		2		2
---	--	---	--	---

365.-	402.-	394.-	438.-	6
-------	-------	-------	-------	---

48.-	48.-	48.-	48.-	6
------	------	------	------	---

85.-	99.-	96.-	111.-	6
------	------	------	-------	---

Tous les prix hors TVA

¹ Les adaptateurs de costière ZCE sont installés dans une zone non visible

² Sur demande

Protection contre la chaleur et le soleil pour fenêtres de toit plat CVP/CFP/CXP/CSP



Marquissite solaire

- Réduction efficace de la chaleur
- Pénétration discrète de la lumière grâce au tissu microperforé à mailles translucide
- Montée à l'abri entre l'unité supérieure et l'élément de base
- Idéale en combinaison avec VELUX ACTIVE, pour une protection automatique contre la surchauffe
- 5 ans de garantie

Vue détaillée

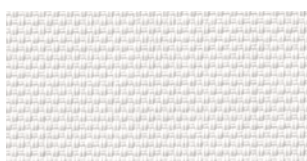

6090

Store énergie solaire ou électrique d'obscurcissement

- Les alvéoles revêtues d'aluminium assurent un obscurcissement efficace
- Se monte aussi facilement a posteriori, étant donné que le montage s'effectue de l'intérieur
- Nouveau: 5 ans de garantie

Vue détaillée (Options de couleur)



1045

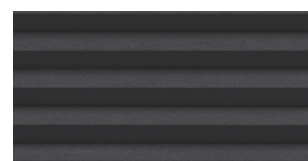

1047

Remarque

- La batterie des produits de protection contre le soleil à énergie solaire montés à l'intérieur ne se recharge que lorsque la marquissite est rentrée et avec une coupole transparente
- En combinaison avec une marquissite MSG, il entre dans la pièce jusqu'à 78% d'énergie solaire en moins (g_{tot})
- Nouvelles variantes -KWL avec bloc moteur plus mince

Désignation des dimensions des fenêtres pour toit plat

Dimensions de la découpe du toit en cm

060060 60x60 060090 60x90 080080 80x80 090090 90x90 090120 90x120

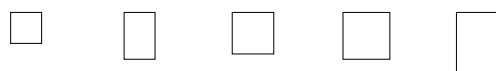

Protection contre la chaleur et le soleil

	MSG 6090KWL^{1,2} Marquissite solaire, blanc, avec clavier mural	412.-	421.-	430.-	439.-	457.-
	FSK ... KWL^{1,4} Store énergie solaire d'obscurcissement, avec clavier mural	397.-	406.-	414.-	423.-	440.-
	FMK ... KWL^{3,5} Store énergie électrique d'obscurcissement, avec clavier mural	362.-	370.-	378.-	386.-	401.-
	KUX 110 Unité de commande pour accessoires, uniquement nécessaire pour FMK avec la version CFP					213.-
	KIX 300 Système VELUX ACTIVE Commande intelligente par capteurs					197.-

Indications pour la commande: ... = insérer le numéro de coloris à quatre chiffres souhaité: 1045 (blanc) ou 1047 (noir)



100100 100x100	100150 100x150	120120 120x120	150150 150x150	🕒 j.o.
--------------------------	--------------------------	--------------------------	--------------------------	-----------

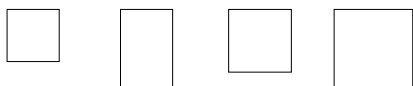

	448.-	484.-	475.-		6
	432.-	466.-	457.-	475.-	8
	393.-	425.-	417.-	433.-	8
					6
					6

Tous les prix hors TVA

- ¹ Uniquement combinable avec une coupole transparente
- ² En combinaison avec une fenêtre pour toit plat accès toiture CXP, la marquise MSG doit être fixée par le client. Pour CSP, après concertation avec les autorités locales de protection contre les incendies
- ³ Non compatible avec une fenêtre pour toit plat accès toiture CXP et une fenêtre d'évacuation de fumées et de chaleur CSP
- ⁴ Non compatible avec une fenêtre d'évacuation de fumées et de chaleur CSP
- ⁵ Avec une fenêtre pour toit plat à vitrage fixe CFP, il faut commander en plus une unité de commande VELUX KUX 110

VELUX ACTIVE with NETATMO: Un meilleur climat intérieur – automatiquement

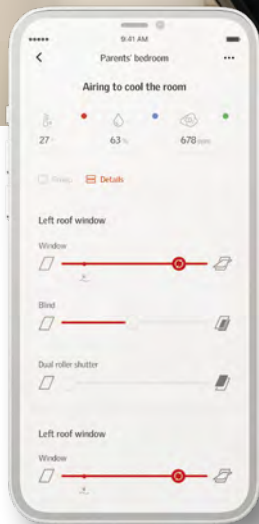

VELUX ACTIVE
WITH
Netatmo



La ventilation commandée par capteurs

VELUX ACTIVE mesure la température intérieure, l'humidité de l'air et la teneur en CO₂ dans le logement, et pilote la ventilation pour instaurer un climat intérieur sain et agréable. Le détecteur de pluie ferme immédiatement les fenêtres en cas de pluie.



Données météorologiques en direct

VELUX ACTIVE utilise les données météorologiques externes pour ventiler de manière proactive, fermer à temps les volets roulants extérieurs et les marquises électriques ou solaires et protéger ainsi les intérieurs de la surchauffe les jours de grande chaleur.



Contrôle total via l'application

Prenez le contrôle total de tous les produits électriques et solaires VELUX avec l'application intuitive VELUX ACTIVE with NETATMO, ou utilisez la commande vocale via les assistants Apple HomeKit ou Hey Google.



Bouton d'absence

Permet de fermer toutes les fenêtres de toit électriques et solaires VELUX d'une simple pression sur un bouton lorsque l'on quitte la maison.



Fonction Programmes horaires

Créez des programmes horaires personnalisés pour commander les produits électriques et solaires VELUX en marge de la commande automatique.



Rapport périodique sur la qualité du climat intérieur

La vue d'ensemble permet de déterminer en un seul coup d'oeil la qualité du climat intérieur, par exemple au cours des 7 derniers jours. Sur la base de ces informations, VELUX ACTIVE formule des recommandations d'optimisation du climat intérieur.



Paramétrage par groupe et par pièce

Il est possible de regrouper des produits identiques, par ex. pour commander tous les volets roulants extérieurs en même temps. De plus, on peut affecter chaque produit à une pièce, par ex. la chambre, et définir des processus personnalisés pièce par pièce.



Ventilation rapide

Toutes les fenêtres de toit peuvent désormais s'ouvrir du bout des doigts pour une ventilation de l'ensemble de la maison. Passé un laps de temps prédéfini, toutes les fenêtres se referment automatiquement.

Indications des dimensions pour CFU/CVU/CXU, CVP/CFP, CXP, CSP

cm	61	81	91	101	121	151	201
61	060060 CFU CVU CFP CVP		090060 CFU CVU				200060 CFU CVU
81		080080 CFU CVU CFP CVP				150080 CFU CVU	
91	060090 CFP CVP		090090 CFU CVU CFP CVP		120090 CFU CVU		
101				100100 CFU CVU CXU CFP CVP CXP CSP		150100 CFU CVU CXU	200100 CFU CVU
121			090120 CFP CVP CXP		120120 CFU CVU CXU CFP CVP CXP CSP	150120 CFU CVU	
151				100150 CFP CVP		150150 CFU CVU CFP CVP	

¹ Cote pour la découpe du toit. Largeur et hauteur pour CVP/CFP, CXP, CSP = dimension indiquée moins 1 cm

Propositions de montage de costières

Nouvelle génération

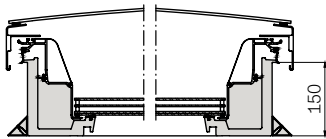

Fenêtre pour toit plat CVU/CFU

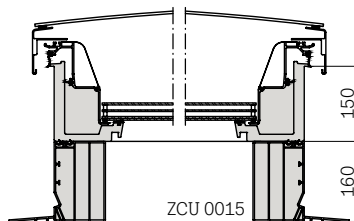

Fenêtre pour toit plat CVU/CFU avec une costière ZCU 0015



ZCU 0015



ZCU 1015

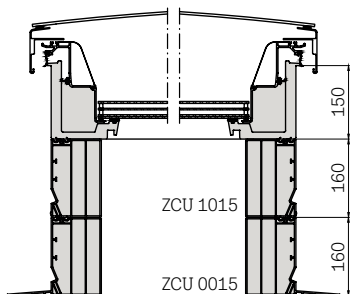

Fenêtre pour toit plat CVU/CFU avec des costières ZCU 0015 et ZCU 1015

Exécution en set ZCU S000

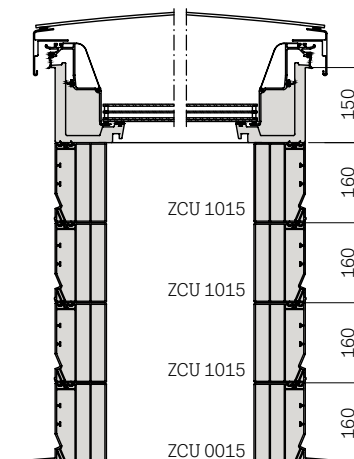

Fenêtre pour toit plat CVU/CFU avec set de costières ZCU S000, composé de costières ZCU 0015 et ZCU 1015 et d'un adaptateur de costière supplémentaire ZCU 1015. Il est possible de superposer jusqu'à trois adaptateurs de costière ZCU 1015. Hauteur maximale: 790 mm

Ancienne génération

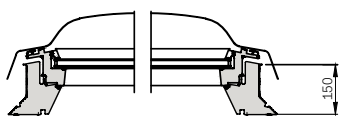

Fenêtre pour toit plat CVP/CFP

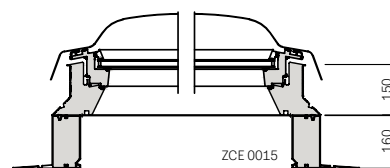

Fenêtre pour toit plat CVP/CFP avec une costière ZCE 0015



ZCE 0015



ZCE 1015

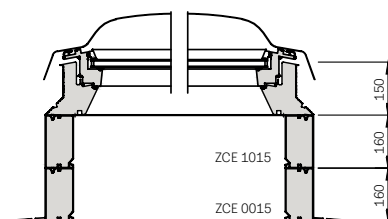

Fenêtre pour toit plat CVP/CFP avec des costières ZCE 0015 et ZCE 1015

Exécution en set ZCE S000

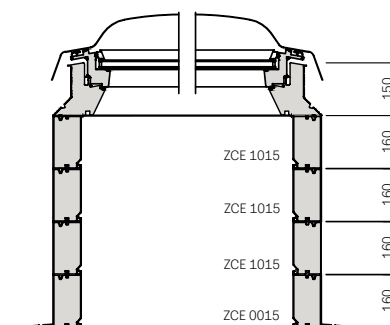

Fenêtre pour toit plat CVP/CFP avec set de costières ZCE S000, composé de costières ZCE 0015 et ZCE 1015 et d'un adaptateur de costière supplémentaire ZCE 1015. Il est possible de superposer jusqu'à trois adaptateurs de costière ZCE 1015. Hauteur maximale: 790 mm

Caractéristiques techniques

Nouvelle génération

Fenêtres pour toit plat	CVU/CFU 0220Q/0020Q/0320Q	CVU/CFU 0225Q/0025Q/0325Q	CXU 0220K01	CXU 0225K01	Selon
	Double vitrage	Triple vitrage	Double vitrage	Triple vitrage	
Indice énergétique $U_{\text{rc,ref500}}$ (W/m ² K)	0,65 vitrage bombé ISU 0,75 vitrage plat ISU	0,55 vitrage bombé ISU 0,60 vitrage plat ISU	0,75 vitrage bombé ISU 0,80 vitrage plat ISU	0,65 vitrage bombé ISU 0,70 vitrage plat ISU	SN EN 1873+A1:2016
Surface extérieure $A_{\text{rc,ref500}}$ (m ²)	4,4 vitrage bombé ISU 4,1 vitrage plat ISU	4,4 vitrage bombé ISU 4,1 vitrage plat ISU	4,4 vitrage bombé ISU 4,1 vitrage plat ISU	4,4 vitrage bombé ISU 4,1 vitrage plat ISU	SN EN 1873+A1:2016
R_w (dB)	39 vitrage bombé ISU 39 vitrage plat ISU	42 vitrage bombé ISU 41 vitrage plat ISU	39 vitrage bombé ISU 39 vitrage plat ISU	41 vitrage bombé ISU 41 vitrage plat ISU	EN ISO 717-1
Indice g du vitrage bombé	0,52	0,49	0,49	0,49	EN 410
Indice g du vitrage plat	0,52	0,49	0,49	0,49	EN 410
Comportement au feu	B-s2,d2	B-s2,d2	B-s2,d2	B-s2,d2	SN EN 13501-1:2007 +A1:2009
Protection anti-effraction	RC2	RC2	RC2	RC2	EN 1627

Résistance testée à la rupture sans grille anti-rupture

Ancienne génération

Fenêtres pour toit plat	CVP/CFP --73	CXP --73	Selon
	Double vitrage	Double vitrage	
Indice énergétique $U_{\text{rc,ref500}}$ (W/m ² K)	0,80 acrylique ou polycarbonate	0,86 acrylique ou polycarbonate	SN EN 1873+A1:2016
Surface extérieure $A_{\text{rc,ref500}}$ (m ²)	3,4	3,4	SN EN 1873+A1:2016
R_w (dB)	36 (-1; -4)	36 (-1; -4)	EN ISO 717-1
Indice g pour coupole acrylique transparente	0,53	0,53	EN 410
Indice g pour coupole acrylique mate	0,20	0,20	EN 410
Indice g pour coupole polycarbonate transparente	0,50	0,50	EN 410
Indice g pour coupole polycarbonate mate	0,23	0,23	EN 410
Comportement au feu	B-s1,d0	B-s1,d0	SN EN 13501-1:2007 +A1:2009
Protection anti-effraction	RC2	-	EN 1627

Résistance testée à la rupture sans grille anti-rupture

Section transversale du vitrage plat et du vitrage bombé

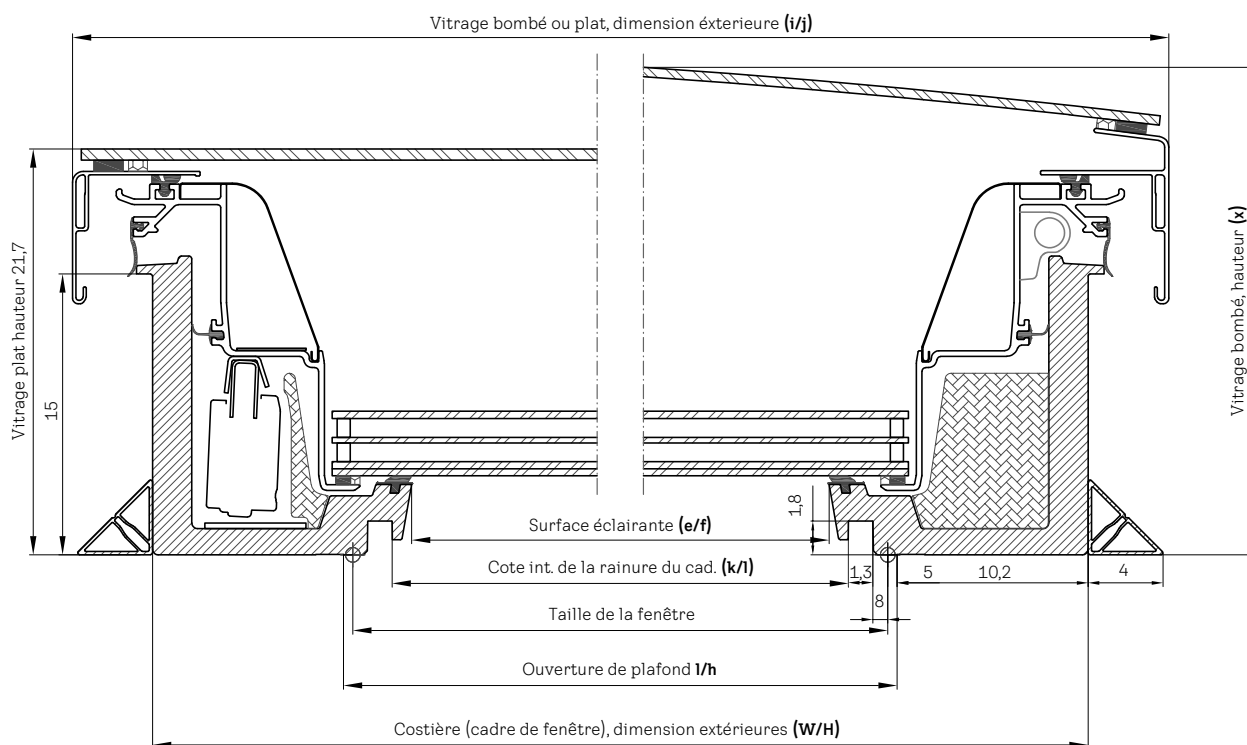

Dimensions	Ouverture de dalle, cm l/h	Costière (cadre de fenêtre), dimensions extérieures W/H	Dimension de la surface vitrée éclairante, cm e/f	Dimension de la surface vitrée éclairante, m ²	Cote int. de la rainure du cadre, cm k/l	Dimensions extérieures du vitrage bombé/ plat, cm i/j	Hauteur du vitrage bombé, cm x	Poids net CVU 0220Q avec vitrage bombé, kg	Poids net CVU 0225Q avec vitrage bombé, kg
060060	61x61	81,4x81,4	53,8x53,8	0,29	55,9x55,9	90,1x90,1	25,3	55	58
080080	81x81	101,4x101,4	73,8x73,8	0,54	75,9x75,9	110,1x110,1	26,2	75	80
090060 ¹	91x61	111,4x81,4	83,8x53,8	0,45	85,9x55,9	120,1x90,1	25,3	69	73
090090	91x91	111,4x111,4	83,8x83,8	0,70	85,9x85,9	120,1x120,1	26,7	86	93
100100	101x101	121,4x121,4	93,8x93,8	0,88	95,9x95,9	130,1x130,1	27,3	98	106
120090 ¹	121x91	141,4x111,4	113,8x83,8	0,95	115,9x85,9	150,1x120,1	26,7	103	112
120120	121x121	141,4x141,4	113,8x113,8	1,30	115,9x115,9	150,1x150,1	28,6	124	135
150080 ¹	151x81	171,4x101,4	143,8x73,8	1,06	145,9x75,9	180,1x110,1	31	125	138
150100 ¹	151x101	171,4x121,4	143,8x93,8	1,35	145,9x95,9	180,1x130,1	27,3	133	145
150120 ¹	151x121	171,4x141,4	143,8x113,8	1,64	145,9x115,9	180,1x150,1	31	210	198
150150	151x151	171,4x171,4	143,8x143,8	2,07	145,9x145,9	180,1x180,1	31	212	235
200060 ¹	201x61	221,4x81,4	193,8x53,8	1,04	195,9x55,9	230,1x90,1	35,9	152	164
200100 ¹	201x101	221,4x121,4	193,8x93,8	1,82	195,9x95,9	230,1x130,1	27,3	192	212

¹ Pour les dimensions rectangulaires, le moteur et l'ouverture de trouvent sur le côté long!

Section transversale d'une fenêtre pour toit plat à coupole en matière synthétique

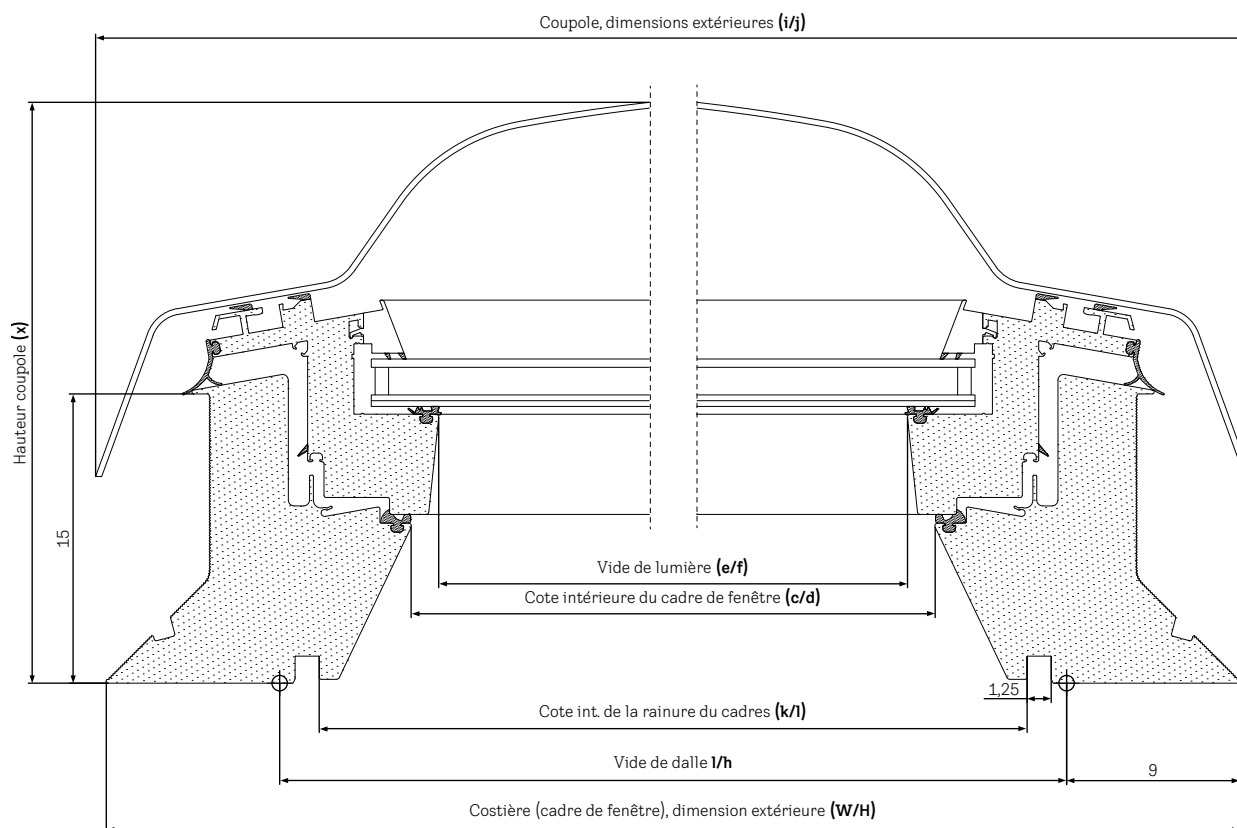

Dimensions	Ouverture de dalle, cm l/h	Costière (cadre de fenêtre), dimensions extérieures W/H	Dimension de la surface vitrée éclairante, cm e/f	Dimension de la surface vitrée éclairante, m ²	Cote int. de la rainure du cadre, cm k/l	Coupole, dimensions extérieures, cm i/j	Hauteur de la coupole, cm x	Poids net Combinaison CVP avec coupole polycarbonate, kg
060060	60x60	78x78	43,5x43,5	0,19	55,9x55,9	79,1x79,1	30,7	32
080080	80x80	98x98	63,5x63,5	0,40	75,9x75,9	99,1x99,1	30,7	46
060090 ¹	60x90	78x108	43,5x73,5	0,32	55,9x85,9	79,1x109,1	30,7	41
090090	90x90	108x108	73,5x73,5	0,54	85,9x85,9	109,1x109,1	35,7	56
090120 ¹	90x120	108x138	73,5x103,5	0,76	85,9x115,9	109,1x139,1	35,7	69
100100	100x100	118x118	83,5x83,5	0,70	95,9x95,9	119,1x119,1	35,7	66
100150 ¹	100x150	118x168	83,5x133,5	1,11	95,9x145,9	119,1x169,1	40,7	92
120120	120x120	138x138	103,5x103,5	1,07	115,9x115,9	139,1x139,1	40,7	87
150150	150x150	168x168	133,5x133,5	1,78	145,9x145,9	169,1x169,1	40,7	132

¹ Pour les dimensions rectangulaires, le moteur et l'ouverture se trouvent sur le côté court!

Remarque

- Retrouvez les fiches de données produits, les instructions de montage et les dessins techniques pour les fenêtres pour toit plat VELUX sur: velux.ch/technique

EPF Zurich

Architecte: Arch-Tec-Lab AG, Zurich



ÉCOLE DE MATURITÉ

KREUZLINGEN

Architecte: Ryf Scherrer Ruckstuhl Architekten SIA, Zurich



Garderie La Gracieuse

MORGES

Architecte: De Benoit Pascal et Wagner Martin architectes SA, Lausanne



Immeuble d'habitation
Kloten Milano

KLOTEN

Architecte: Züst Gübeli Gambetti,
Zurich



Immeuble d'habitation

GWATT

Architecte: Zellweger Architekten, Thoune



Centre médical
MAIENFELD
Architecte: Möhr & Partner AG, Maienfeld







Coupole VELUX en matière synthétique locaux non chauffés

Les coupoles en matière synthétique VELUX sont une solution idéale pour apporter suffisamment de lumière du jour et d'air frais à travers le toit plat dans des espaces non chauffés comme des ateliers et des entrepôts. Elles s'illustrent par leur robustesse élevée et leur grande longévité, et conviennent à de multiples utilisations, que ce soit dans les rénovations ou les nouvelles constructions.

Coupole en matière synthétique locaux non chauffés CVJ/CFJ

Pour les locaux non chauffés sous des toits plats de 0° – 15°



Avantages du produit

- Idéale pour équiper des bâtiments non chauffés, comme des ateliers ou de petits entrepôts
- Grande polyvalence d'utilisation en rénovation et dans le neuf
- Robustesse élevée et grande longévité
- Variantes:
 - CVJ: à ouverture électrique avec cadre de ventilation et moteur de vérin à vis de 30 cm, 230 V
 - CFJ: fixe ou combinable avec un kit de cadre de ventilation avec ouverture manuelle de la broche, course de 30 cm
- Diffusion d'une lumière tamisée à travers le recouvrement acrylique mat au choix à 2 parois (pour des exigences standards) ou 3 parois (pour des exigences plus élevées)
- Éléments de base thermo-isolés au choix en 15 cm (PVC), 30 cm (PVC) ou 50 cm (GFK)
- Service VELUX habituel, comprenant 10 ans de garantie, à l'exception des composants électriques

Désignation des dimensions pour coupole en matière synthétique

060060 080080 090060 090090 100100 120090 120120 150100 150150 200100  j.o.

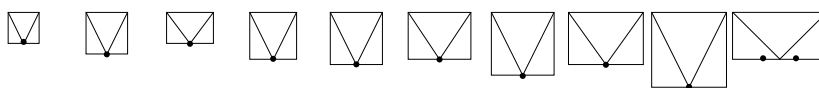

Dimensions de la découpe du toit en cm



1 Unité supérieure

ISJ 0102	Coupole en mat. synthétique, acrylique, 2 parois, mate	259.-	313.-	309.-	372.-	420.-	428.-	533.-	625.-	833.-	833.-	6
ISJ 0103	Coupole en mat. synthétique, acrylique, 3 parois, mate	390.-	475.-	468.-	556.-	627.-	644.-	789.-	906.-	1197.-	1206.-	5



2 Élément de base (thermo-isolé)

	CVJ 0210	Ouverture électrique, 230 V ¹ , PVC, 15 cm	937.-	1064.-	1039.-	1104.-	1192.-	1210.-	1259.-	1265.-	1434.-	1386.-	6
	CVJ 1210	Ouverture électrique, 230 V ¹ , PVC, 30 cm	1025.-	1164.-	1111.-	1237.-	1313.-	1340.-	1381.-	1458.-	1582.-		6
	CVJ 2220	Ouverture électrique, 230 V ¹ , GFK, 50 cm	1215.-	1413.-	1397.-	1482.-	1642.-	1665.-	1768.-	1874.-	2096.-		25
	CFJ 0010	Fixe, PVC, 15 cm	263.-	347.-	326.-	382.-	434.-	449.-	480.-	480.-	615.-	572.-	6
	CFJ 1010	Fixe, PVC, 30 cm	350.-	448.-	397.-	512.-	557.-	578.-	602.-	672.-	760.-		5
	CFJ 2020	Fixe, GFK, 50 cm	558.-	712.-	701.-	778.-	902.-	923.-	1006.-	1107.-	1297.-		25

Accessoires de montage

ZZZ 257	Grille antichute, acier (selon GS-BAU-18)	111.-	159.-	144.-	186.-	217.-	227.-	280.-	291.-	396.-		6
ZZZ 210J	Rail de fixation, aluminium, argenté, incl. vis de fixation	79.-	90.-	89.-	96.-	104.-	111.-	123.-	127.-	154.-		6

Produits complémentaires (en option)

ZCJ 0000	Costière de rénovation (aluminium, soudée)	165.-	180.-	175.-	189.-	197.-	206.-	235.-	245.-			6
	ZCJ 1210	Kit de cadre de ventilation avec moteur 230 V	671.-	714.-		719.-	753.-		775.-			6
	ZCJ 1112	Kit de cadre de ventilation avec ouvreur d'axe manuel ²	336.-	357.-	354.-	360.-	377.-	379.-	388.-	390.-		6
ZCT 300	Barre de commande, 100 – 300 cm					51.-						6

Tous les prix hors TVA

Indications pour la commande

- Pour une coupole en matière synthétique locaux non chauffés, vous devez commander:
1 Unité supérieure + 1 Elément de base
p. ex. 1x ISJ 100100 0103 +
1x CVJ 100100 0210

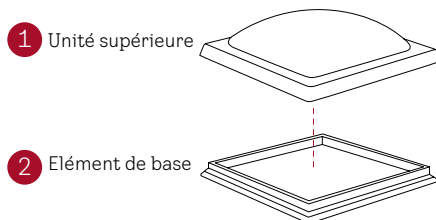

Inclinaison du toit



Caractéristiques techniques

	CVJ, coupole, 2 parois, PVC	CVJ, coupole, 3 parois, PVC
U	2,0 (PVC) ⁴	1,6 (PVC) ⁴
W/(m ² K)	1,7 (GFK) ⁴	1,4 (GFK) ⁴
Valeur g	0,75	0,69
Isolation au bruit aérien R_w	20	22
Transmission de lumière τ _v	0,80	0,75
	CFJ, coupole, 2 parois, PVC	CFJ, coupole, 3 parois, PVC
U	2,2 (PVC) ³	1,7 (PVC) ³
W/(m ² K)	1,8 (GFK) ³	1,5 (GFK) ³
Valeur g	0,75	0,69
Isolation au bruit aérien R_w	20	22
Transmission de lumière τ _v	0,80	0,75

Produits complémentaires



Grille antichute (ZZZ 257)



Costière de rénovation (ZCJ 0000)



Kit de cadre de ventilation, électrique (ZCJ 1210)



Kit de cadre de ventilation, manuelle (ZCJ 1112)

Remarques

- Pour les dimensions rectangulaires, le moteur est sur le côté **long**
- En cas de montage en pente, le moteur doit être installé à l'endroit le plus bas
- La version à ouverture électrique CVJ avec cadre de ventilation premonté peut se commander via les programmes de commutateur courants
- Les vis pour fixer la costière ne sont pas compris dans la livraison
- Pour les rénovations: Le costière de rénovation est installé sur la sous-structure présente. Un recouvrement ISJ doit être commandé en supplément
- Les kits de cadre de ventilation ZCJ 1210 et ZCJ 1112 peuvent être combinés avec les costières fixes CFJ ou le cadre de rénovation ZCJ 0000. Un recouvrement ISJ doit être commandé en supplément
- Rail de fixation (ZZZ 210J) non compatible avec CVJ 2220/CFJ 2020 (50 cm)
- Plus d'informations sur velux.ch/coupole

¹ Le moteur à axe 230 V est commandé directement et ne possède pas d'interface radio. Avec câble d'alimentation secteur de 1,8 m

² Une barre de commande ZCT 300 doit être commandée en plus

³ Selon SN EN 1873+A1:2016 costière comprise, pour une surface développée A = 2,6 m² (PVC) / 4,0 m² (GFK)

⁴ Selon SN EN 1873+A1:2016 costière comprise, pour une surface développée A = 3,1 m² (PVC) / 4,0 m² (GFK)

Section transversale de la coupole en matière synthétique locaux non chauffés

Pour les locaux non chauffés sous des toits plats de 0° – 15°

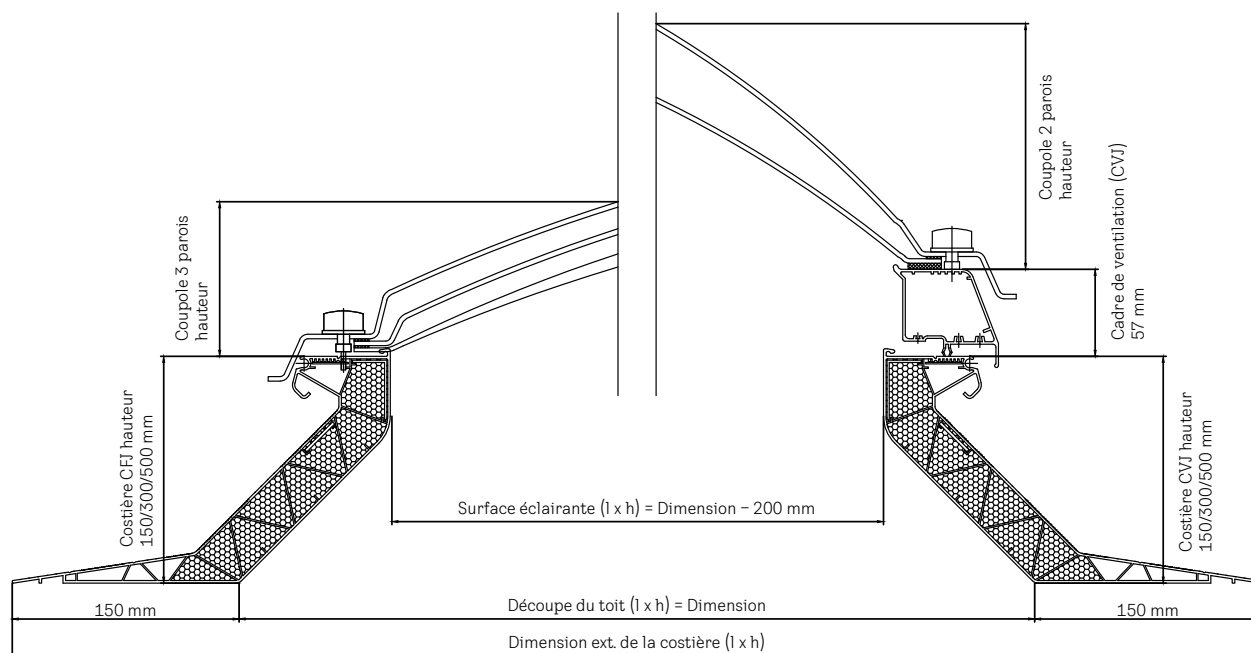

Dimensions	Découpe du toit mm (l x h)	Dimension ext. de la costière mm (l x h)	Surface éclairante mm (l x h)	Hauteur de la coupole 2/3 parois mm
060060	600x600	900x900	400x400	137
080080	800x800	1100x1100	600x600	177
090060 ¹	900x600	1200x900	700x400	177
090090	900x900	1200x1200	700x700	197
100100	1000x1000	1300x1300	800x800	217
120090 ¹	1200x900	1500x1200	1000x700	197
120120	1200x1200	1500x1500	1000x1000	268
150100 ¹	1500x1000	1800x1300	1300x800	217
150150	1500x1500	1800x1800	1300x1300	328
200100 ¹	2000x1000	2300x1300	1800x800	217

Caractéristiques techniques

	Coupole CFJ, 2 parois	Coupole CFJ, 3 parois	Coupole CVJ, 2 parois	Coupole CVJ, 3 parois
U (W/m ² K) ²	2,2 (PVC) / 1,8 (GFK)	1,7 (PVC) / 1,5 (GFK)	2,0 (PVC) / 1,7 (GFK)	1,6 (PVC) / 1,4 (GFK)
Surface développée (n) A (m ²)	2,6 m ² (PVC) / 4,0 m ² (GFK)	2,6 m ² (PVC) / 4,0 m ² (GFK)	3,1 m ² (PVC) / 4,0 m ² (GFK)	3,1 m ² (PVC) / 4,0 m ² (GFK)
Valeur g (transmission d'énergie totale)	0,75	0,69	0,75	0,69
R _w dB	20	22	20	22
τ _v	0,80	0,75	0,80	0,75

¹ Pour les dimensions rectangulaires, le moteur et l'ouverture de trouvent sur le côté long!

² Indice U selon la surface développée conformément à la norme SN EN 1873 + A1:2016.

Dimension de la découpe du toit

cm	61	81	91	101	121	151	201
61	060060 CFJ CVJ		090060 CFJ CVJ				
81		080080 CFJ CVJ					
91			090090 CFJ CVJ		120090 CFJ CVJ		
101				100100 CFJ CVJ		150100 CFJ CVJ	200100 CFJ CVJ
121					120120 CFJ CVJ		
151						150150 CFJ CVJ	

¹ Cote pour la découpe du toit. Largeur et hauteur pour CVJ/CFJ = dimension indiquée moins 1 cm

Les coupoles VELUX en détail

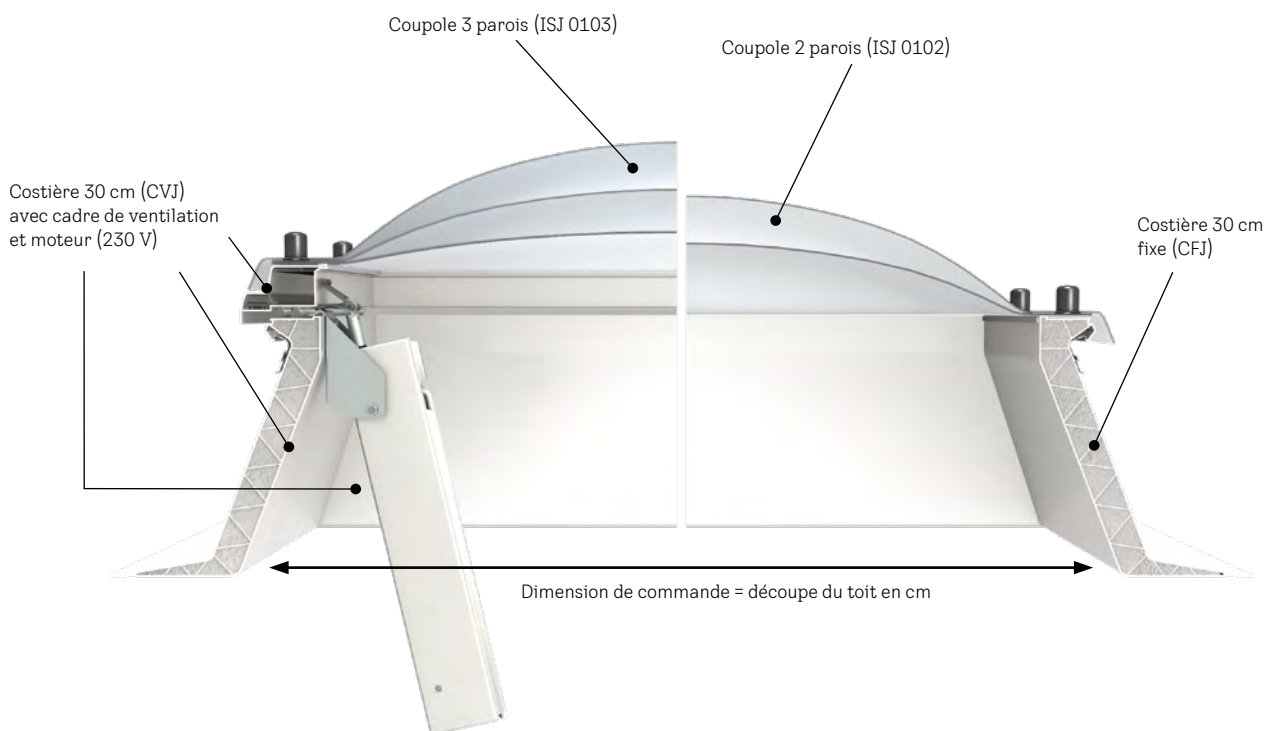

VELUX Suisse SA
Bahnhofstrasse 40
4663 Aarburg

info@velux.ch
velux.ch

Clients privés

Téléphone: 021 633 44 45

Clients professionnels

Téléphone: 021 633 44 44

Tous les prix en CHF hors TVA, sans montage ni transport.
Les prix indiqués sont des prix recommandés sans engagement.
Les revendeurs et installateurs sont entièrement libres de déterminer leurs prix et d'accorder des rabais. Sous réserve de modifications de prix.