



**VELUX®**

# Řešení pro ploché střechy

Nová a rozšířená řada. Platné od 5. 3. 2024.



# Podívejte se na svůj domov v novém světle

Již déle než 80 let vytváříme inovativní řešení, která proměňují vnitřní prostory pomocí přirozeného světla a čerstvého vzduchu. Světlíky VELUX nabízejí čistý výhled na oblohu a vnášejí kouzlo denního světla i tam, kde jste to dosud považovali za nemožné. Lze je použít ve střeších se sklonem do 15° a jsou k dispozici v různých variantách a rozměrech, tak aby co nejlépe vyhověly vašim požadavkům. Naše nová generace skleněných světlíků kombinuje moderní minimalistický design s vynikající tepelnou a zvukovou izolací, aby vám pod plochou střechou zajistila dokonalý komfort.

## Obsah

- 4 Význam denního světla
- 8 Nová generace skleněných světlíků
- 14 Kompletní nabídka světlíků
  - Designový světlík se zaobleným sklem
  - Designový světlík s plochým sklem
  - Světlík s kopulí a zasklením
  - Světlík s kopulí
- 24 Speciální řešení pro ploché střechy
- 26 Stínící doplňky
- 28 Montážní příslušenství
- 30 Chytrá domácnost
- 32 Technické parametry
- 36 Ceny
- 38 Podpora VELUX



# Význam denního světla

## Interiér prosvětlený do hloubky

Fasádní okna obecně poskytují pouze lokálně omezené denní osvětlení, ale nezajistí dostatek přirozeného světla v hloubce místnosti. V hustě zastavěných oblastech množství světla pronikajícího svislými okny snižují také okolní budovy. Světélky VELUX nabízejí nejen čistý výhled na oblohu, ale také denní světlo směřující shora dolů, což umožňuje lepší distribuci světla a prosvětlení místnosti do všech koutů.

## Proměna prostoru

Nejmodernější minimalistický design s neviditelným křídlem odbourává hranici mezi interiérem a exteriérem, poskytuje dechberoucí výhled na oblohu a propouští až o 52 % více denního světla\*. Proměňte svůj domov kouzlem přirozeného světla a zvyšte si komfort bydlení díky možnosti vyvětrat pouhým dotekem dálkového ovladače.

\* Propustnost denního světla u světélků VELUX nové generace v porovnání se světélky CFP/CVP 060060.



Pro více informací o proměně prostor pomocí světélků si stáhněte příručku Design Guide pro ploché střechy.





# Rozdíl na první pohled

## Získejte variabilitu

Naše světlíky prosvětlí každé místo v interiéru, což vám dává absolutní svobodu v jeho využití z pohledu designu i funkčnosti. Ať už místnost zařídíte jakkoliv, denní světlo vám nebude nikde chybět.

## Moderní a komfortní řešení

Se zdrojem přirozeného světla nad hlavou se zbavíte vizuálních překážek a prostorových omezení, zvláště pak v místnostech s hlubokou dispozicí. Využití střechy k přívodu světla a vzduchu ušetří energii potřebnou k umělému osvětlení a umožní přirozené větrání pomocí komínového efektu.



Pro více informací o proměně prostor pomocí světlíků si stáhněte příručku Design Guide pro ploché střechy.



Nová generace

# Změnili jsme jednu věc



Až o 52 % více denního světla díky rámu s velmi tenkým profilem.

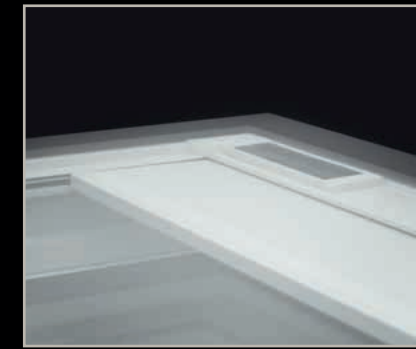

Všechny výrobky lze pro větší komfort bydlení kombinovat s venkovní markýzou nebo zatemňující roletou.



Snadná instalace díky předvrtaným otvorům.

## Všechno

Nová generace světlíků VELUX má jedinečnou konstrukci, která poskytuje více denního světla, nejmodernější design a vynikající komfort vnitřního prostředí.

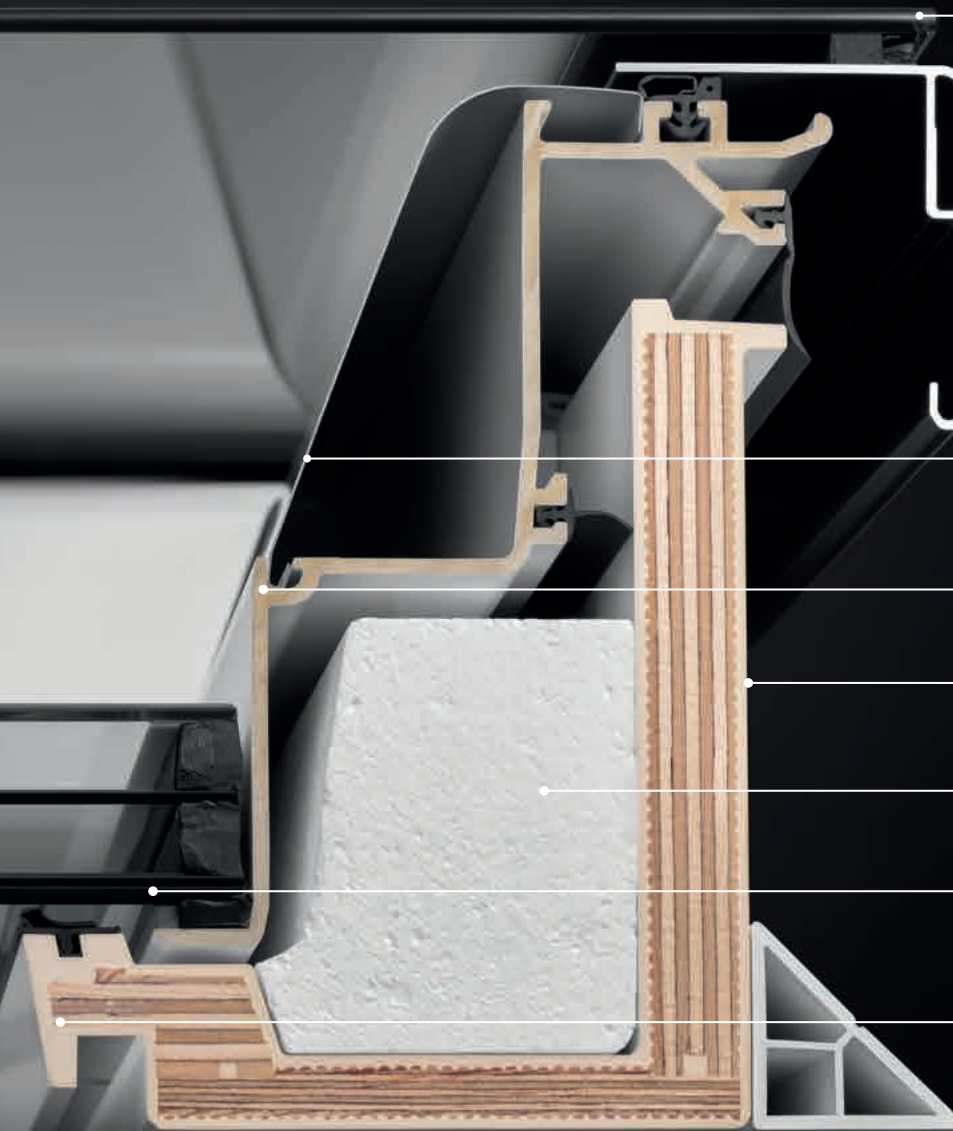

• Bezrámová horní část z tvrzeného skla je zajištěna odolným těsnicím materiálem.

• Do základny světlíku lze umístit venkovní markýzu nebo zatemňující roletu. Nepoužívaný stínící doplněk hladce **splyne s konstrukcí**.

• Tenké okenní křídlo zůstává neviditelné pro **maximální průnik denního světla a exkluzivní design**.

• Bílý polyuretanový rám s dřevěným jádrem pro **mimořádnou odolnost** a bezproblémové používání.

• Izolační materiál ThermoTechnology™ EPS pro **vynikající energetickou úspornost**.

• Zasklení je umístěno nízko v konstrukci a pro **zvýšení energetické efektivity** přesahuje drážku ostění.

• Rám okna je omezen na naprosté minimum, aby poskytoval **maximální množství denního světla** a podporoval **exkluzivní design interiéru**.



reddot winner 2021



Nová generace

# Představujeme budoucnost světlíků

S novou generací světlíků VELUX opět zvyšujeme latku v možnostech prosvětlení místností pod plochou střechou. Nová řada světlíků postavená na nové a jedinečné konstrukci vpouští do interiéru víc denního světla než kdykoliv dříve. Elegantní minimalistický design s bezrámovým zasklením upoutá pozornost jak zvenčí na střeše, tak při pohledu zevnitř – odkud nevidíte nic než sklo a oblohu.

Není to pouze nový světlík.  
Tohle je budoucnost světlíků.



reddot winner 2021



Novinka



#### Maximum denního světla

Nový design propustí až o 52 % více denního světla\*.

#### Moderní design

Estetický a minimalistický design, který se krásně snoubí s moderním interiérem domácností. Vzhledně vzhůru a uvidíte pouze sklo a oblohu.

#### Vynikající komfort vnitřního prostředí

Dostupné s dvouvrstvým a třívrstvým zasklením pro vynikající energetickou úspornost. Lze kombinovat se zatemňující roletou pro regulaci světla nebo venkovní markýzou pro ochranu před teplem a napojit na systém VELUX ACTIVE s technologií NETATMO pro zdravější vnitřní klima.



Nová generace

# Ahoj slunce!

Novinka!  
Světlíky  
se solárním  
napájením

## Představujeme nové designové světlíky VELUX na solární pohon

Přidejte si domů denní světlo, styl a pohodlí přirozené ventilace, aniž byste museli na strop přivádět jakékoliv kabely. Solární varianta našich designových světlíků je napájena slunečním zářením a lze ji instalovat na každý dům s plochou střechou. Zajišťte domácí komfort, který přináší možnost snadno odvést vydýchaný a přehřátý vzduch střechou. Přirozenou výměnu vzduchu a zdravé vnitřní klima vám zajistí samonapájené a jednoduše instalovatelné řešení.

Světlík je dodáván s předem spárovaným nástěnným ovladačem a můžete jej ovládat také prostřednictvím telefonu s aplikací VELUX App Control. Když začne pršet, o automatické zavření světlíku se postará dešťový senzor. Pro ochranu před horkem a regulaci světla jsou k dispozici stínicí doplňky na solární pohon.

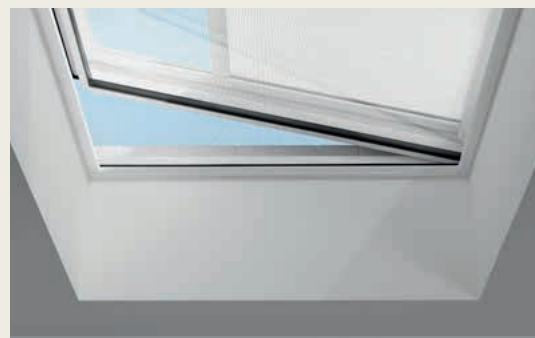

### Je dobré vědět

- Nepotřebuje kabeláž.
- Žádné slunce? Žádný problém! Baterie se nabíjí i za oblačného počasí.
- Včetně předem spárovaného nástěnného ovladače.
- Pro kompletní řešení doplňte solárně napájenou markýzou nebo zatemňující roletou.
- Plně kompatibilní s VELUX App Control a VELUX ACTIVE with NETATMO.





# Kompletní nabídka

Naše kompletní nabídka pokrývá všechny potřeby prosvětlení plochou střechou. Mezi světlíky VELUX si snadno vyberete ten svůj – nabídka sahá od nových designových světlíků se zaobleným a plochým sklem až po tradiční světlíky s kopulemi.

Světlíky pro ploché střechy

**Novinka**

Nová generace

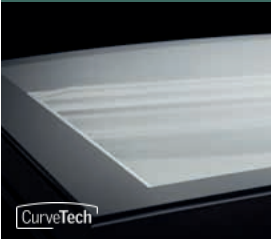

Designový světlík se zaobleným sklem

Špičkové parametry s technologií CurveTech.

- Maximální úroveň prosvětlení
- Vynikající energetická efektivita
- Nejmodernější design
- Vynikající útlum hluku
- Čistý výhled a odvod vody s technologií CurveTech

**CFU / CVU | ISU 1093**

(Příklad ceny 100 × 100 cm)  
**35 730 Kč s DPH**

Více na straně 16 →

**Novinka**

Nová generace



Designový světlík s plochým sklem

Denní světlo, design a estetika.

- Maximální úroveň prosvětlení
- Vynikající energetická efektivita
- Nejmodernější design
- Vynikající útlum hluku

**CFU / CVU | ISU 2093**

(Příklad ceny 100 × 100 cm)  
**30 090 Kč s DPH**

Více na straně 18 →



Světlík s kopulí a zasklením

Pokročilé řešení světlíku s izolačním zasklením.

- Dobrá úroveň prosvětlení
- Dobrá energetická efektivita
- Klasická konstrukce
- Zvýšený útlum hluku

**CFP / CVP | ISD**

(Příklad ceny 100 × 100 cm)  
**24 660 Kč s DPH**

Více na straně 20 →



Světlík s kopulí

Bez izolačního zasklení. Pro nevytápěné místnosti a budovy.

- Základní úroveň prosvětlení
- Základní energetická efektivita

**CFJ / CVJ | ISJ**

(Příklad ceny 100 × 100 cm)  
**15 540 Kč s DPH**

Více na straně 22 →

Speciální řešení pro ploché střechy



Světlík pro odvod kouře a tepla

Světlík pro odvod kouře s izolačním dvojsklem splňuje bezpečnostní požadavky a zároveň zvyšuje komfort pro uživatele budovy.

**CSP | ISD**

Více na straně 25 →



Výlez pro ploché střechy

Manuálně ovládaný světlík s izolačním dvojsklem. Vynikající útlum hluku a úhel otevření až 60° pro snadný přístup na střechu.

**CXP | ISD**

Více na straně 24 →

Světlovod



Světlovod pro ploché střechy

Speciální tubus s odrazivostí až 98 % dokáže přenést sluneční a měsíční světlo až na vzdálenost 6 m.

**TCR / TCF**

Více na straně 24 →



Technické údaje	Nová generace	Nová generace		
	Designový světlík se zaobleným sklem	Designový světlík s plochým sklem	Světlík s kopulí a zasklením	Světlík s kopulí
Oblast použití	Domy a vytápěné místnosti	Domy a vytápěné místnosti	Domy a vytápěné místnosti	Nevytápěné místnosti a budovy jako sklady, garáže nebo průmyslové haly
Sklon střechy	0–15°	2–15°	0–15°	0–15°
Konstrukce	Zaoblené sklo 88% propustnost světla* Bezrámové zasklení Motor integrovaný v rámu Diskrétně umístěná roleta Lepší výhled – CurveTech odvádí dešťovou vodu	Ploché sklo 88% propustnost světla* Bezrámové zasklení Motor integrovaný v rámu Diskrétně umístěná roleta –	Polykarbonátová nebo akrylátová kopule 70% propustnost světla – Motor integrovaný v rámu –	Dvouvrstvá nebo třívrstvá opálová kopule 64% propustnost světla – – –
Parametry	Nízkoenergetické dvojsklo nebo trojsklo Izolační zasklení s vnitřním laminovaným sklem (P4A) $U_{rc,ref300}$ : 0,55 W/(m²K)** $A_{rc,ref300}$ : 4,4 m²** Zvuková izolace 42 dB** Odolnost vůči vloupání třídy 2	Nízkoenergetické dvojsklo nebo trojsklo Izolační zasklení s vnitřním laminovaným sklem (P4A) $U_{rc,ref300}$ : 0,60 W/(m²K)** $A_{rc,ref300}$ : 4,1 m²** Zvuková izolace 41 dB** Odolnost vůči vloupání třídy 2	Nízkoenergetické dvojsklo Izolační zasklení s vnitřním laminovaným sklem (P4A) Hodnota U: 0,80 W/(m²K)** Plocha: 3,4 m²** Zvuková izolace 36 dB** Odolnost vůči vloupání třídy 2	Dvouvrstvá nebo třívrstvá neprůhledná kopule (bez izolačního skla) – Hodnota U: 1,7 W/(m²K)** Plocha: 2,6 m²** Zvuková izolace 22 dB** –
Ovládání	Neotevíravý Elektrický – čerstvý vzduch pouhým stisknutím tlačítka Solární – komfort bez nutnosti kabeláže	Neotevíravý Elektrický – čerstvý vzduch pouhým stisknutím tlačítka Solární – komfort bez nutnosti kabeláže	Neotevíravý Manuální Elektrický – čerstvý vzduch pouhým stisknutím tlačítka Výlez a zařízení pro odvod kouře a tepla	Neotevíravý Manuální Elektrický – čerstvý vzduch stisknutím tlačítka
Chytrá domácnost a senzory	Kompatibilní se systémem VELUX ACTIVE Standardně předem integrovaný dešťový senzor Předem spárovaný nástěnný ovladač Integrovaný motor	Kompatibilní se systémem VELUX ACTIVE Standardně předem integrovaný dešťový senzor Předem spárovaný nástěnný ovladač Integrovaný motor	Kompatibilní se systémem VELUX ACTIVE Standardně předem integrovaný dešťový senzor Předem spárovaný nástěnný ovladač Integrovaný motor	– – – –
Ochrana před teplem a regulace denního světla	Markýza na solární pohon; s diskretním umístěním Zatemňující roleta na solární pohon; s diskretním umístěním Síť proti hmyzu (manuálně ovládaná, čistitelná, odnímatelná)	Markýza na solární pohon; s diskretním umístěním Zatemňující roleta na solární pohon; s diskretním umístěním Síť proti hmyzu (manuálně ovládaná, čistitelná, odnímatelná)	Markýza na solární pohon; s diskretním umístěním Plisovaná a dvojitě plisovaná roleta (elektrický/solární pohon)	– – –

\* Propustnost světla uvedená podle metody v EAD 220062-00-0401 (označení CE). Uvedené hodnoty platí pro velikost 100×100 cm.  
\*\* Uvedené hodnoty se vztahují na světlík CFU 0025Q (ploché a zaoblené sklo), světlík s kopulí CFP 0073QV a světlík CFJ s třívrstvou kopulí. Kalkulováno pro referenční velikost 120×120 cm s celkovou výškou základny světlíku 30 cm podle metody uvedené v normě EN 1873:2014+A1:2016. Pro parametry ostatních výrobků kontaktujte zákaznické oddělení VELUX.





Novinka

Nová generace



Špičkové parametry s technologií CurveTech

- Maximální úroveň prosvětlení
- Vynikající energetická efektivita
- Nejmodernější design
- Vynikající útlum hluku
- Čistý výhled a odvod vody s technologií CurveTech

CurveTech

## Designový světlík se zaobleným sklem

Designový světlík VELUX se zaobleným sklem je součástí naší nové generace světlíků a představuje revoluci v jejich konstrukci. Jedinečné zaoblené zasklení umožňuje snadný odvod dešťové vody, a to i při sklonu střechy 0°. Navíc představuje poutavý exteriérový prvek, který dodá střechu vašeho domu elegantní vzhled.

Unikátní konstrukce se štíhlým rámem a neviditelným křídlem poskytuje maximum denního světla a krásný design v interiéru – i s nainstalovaným stíněním. Rolety jsou diskrétně umístěny v konstrukci světlíku a nenarušují přísun denního světla, design ani váš výhled na oblohu.

Designový světlík se zaobleným sklem pro ploché střechy se dodává s dvojsklem nebo trojsklem a má vynikající energetickou efektivitu i schopnost tlumit hluk deště, krupobití nebo dopravy.

rozměry cm	060060 60×60	080080 80×80	090060 90×60	090090 90×90	100100 100×100	120090 120×90	120120 120×120	150080 150×80	150100 150×100	150120 150×120	150150 150×150	200060 200×60	200100 200×100
---------------	-----------------	-----------------	-----------------	-----------------	-------------------	------------------	-------------------	------------------	-------------------	-------------------	-------------------	------------------	-------------------

Velikost otvoru je stejná jako velikost světlíku.

Zaoblené sklo  
(ISU 1093)

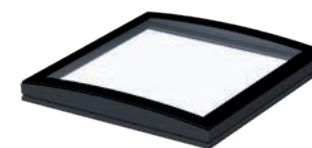

Prvotřídní volba pro majitele domů se sklonem střechy 0–15°. Nerušený výhled a odvod vody díky technologii CurveTech. Tvrzené venkovní sklo. Zvýšená odolnost proti větru, sněhu a krupobití.

Neotevíravá základna světlíku  
(CFU)



Jedinečná konstrukce okna se štíhlým rámem a neviditelným křídlem. Odolný bílý polyuretanový rám s dřevěným jádrem. K dispozici s dvojsklem nebo trojsklem pro vynikající energetický výkon a tlumení hluku. Laminované izolační sklo zvyšuje bezpečnost.\*

Dálkově ovládaná základna světlíku  
(CVU)



Elektrický nebo solární světlík zajišťuje optimální větrání stisknutím tlačítka. Integrovaný dešťový senzor. Jedinečná konstrukce okna se štíhlým rámem a neviditelným křídlem. Odolný bílý polyuretanový rám s dřevěným jádrem. K dispozici s dvojsklem nebo trojsklem pro vynikající energetickou efektivitu a tlumení hluku. Laminované izolační sklo zvyšuje bezpečnost.\*

Kompletní světlík se skládá ze základny a horní části, které je nutné objednat samostatně.

Zaoblené sklo

- bezrámové zasklení
- tvrzené vnější sklo zajištěné těsněním
- konstrukční zasklení s označením CE (upevnění horní části světlíku bez mechanických prvků)

Rám

- tenký polyuretanový rám s dřevěným jádrem
- maximum denního světla a elegantní design, mimořádná odolnost a tepelná stabilita

Izolace

- speciálně vyvinutý systém izolace ThermoTechnology

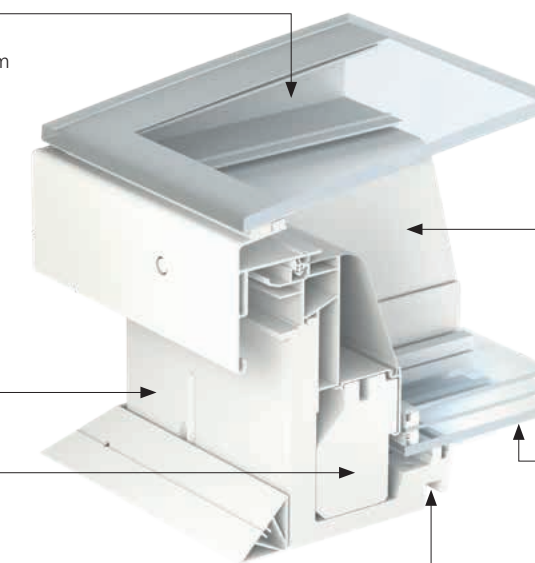

Okenní křídlo

- neviditelné – tenké křídlo ze skleněných vláken
- maximum denního světla, elegantní design

Izolační zasklení

- dvojsklo/trojsklo
- $U_{rc,ref300}$  0,65/0,55 W/m<sup>2</sup>K,  $A_{rc,ref300}$  4,4 m<sup>2</sup>
- umístěno nízko v konstrukci pro maximum denního světla a maximální energetickou výkonnost

Drážka ostění

- unikátní drážka na ostění pro přesnou konstrukci ostění

Další produkty pro větší pohodlí



Markýza (MSU)

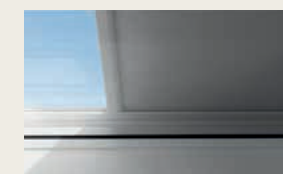

Zatemňující roleta (DSU)

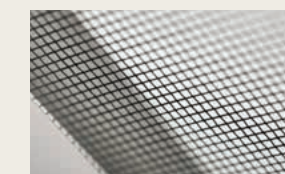

Síť proti hmyzu (ZIU)



Kompatibilní s inteligentním řízením zdravého vnitřního klimatu VELUX ACTIVE a VELUX App Control

Více informací o montážním příslušenství a roletách a žaluziích naleznete na [www.velux.cz/produkty/svetliky](http://www.velux.cz/produkty/svetliky)

\* Odpovídá legislativním požadavkům EU na odolnost vůči vloupání třídy 2.





2-15°

Novinka

Nová generace

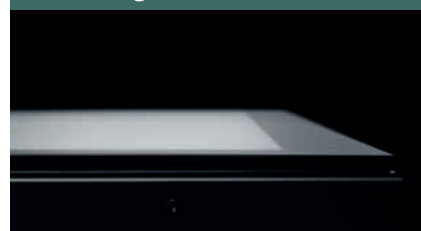

Denní světlo, design a estetika

- Maximální úroveň prosvětlení
- Vynikající energetická efektivita
- Nejmodernější design
- Vynikající útlum hluku



reddot winner 2021

## Designový světlík s plochým sklem

Designový světlík VELUX s plochým sklem, který je součástí naší nové generace světlíků, vnese do vašeho domova kouzlo denního světla. Elegantní design s plochými a rovnými liniemi téměř splyne s rovinou střechy.

Jedinečná konstrukce se štíhlým rámem a neviditelným křídlem poskytuje maximum denního světla a designový vzhled z interiéru – i s nainstalovaným stíněním. Rolety jsou diskrétně umístěny v konstrukci základní jednotky mezi spodním a vnějším sklem a nenarušují přísun denního světla, design ani váš výhled na oblohu.

Designový světlík VELUX s plochým sklem se dodává s dvojsklem nebo trojsklem a má vynikající energetickou efektivitu i schopnost tlumit hluk deště, krupobití nebo dopravy.

rozměry cm	060060	080080	090060	090090	100100	120090	120120	150080	150100	150120	150150	200060	200100
	60x60	80x80	90x60	90x90	100x100	120x90	120x120	150x80	150x100	150x120	150x150	200x60	200x100

Velikost otvoru je stejná jako velikost světlíku.

Ploché sklo (ISU 2093)



Elegantní volba pro střechy se sklonem 2–15°.

Bezrámové zasklení.

Neotevíravá základna světlíku (CFU)



Jedinečná konstrukce okna se štíhlým rámem a neviditelným křídlem.

Odolný bílý polyuretanový rám s dřevěným jádrem.

K dispozici s dvojsklem nebo trojsklem pro vynikající energetický výkon a tlumení hluku.

Laminované izolační sklo zvyšuje bezpečnost.\*

Dálkově ovládaná základna světlíku (CVU)



Elektrický nebo solární světlík zajišťuje optimální větrání stisknutím tlačítka.

Integrovaný dešťový senzor.

Jedinečná konstrukce okna se štíhlým rámem a neviditelným křídlem.

Odolný bílý polyuretanový rám s dřevěným jádrem.

K dispozici s dvojsklem nebo trojsklem pro vynikající energetickou efektivitu a tlumení hluku.

Laminované izolační sklo zvyšuje bezpečnost.\*

Kompletní světlík se skládá ze základny a horní části, které je nutné objednat samostatně.

Ploché sklo

- bezrámové zasklení
- tvrzené vnější sklo zajištěné těsněním
- konstrukční zasklení s označením CE (upevnění horní části světlíku bez mechanických prvků)

Rám

- tenký polyuretanový rám s dřevěným jádrem
- maximum denního světla a elegantní design, mimořádná odolnost a tepelná stabilita

Izolace

- speciálně vyvinutý systém izolace ThermoTechnology

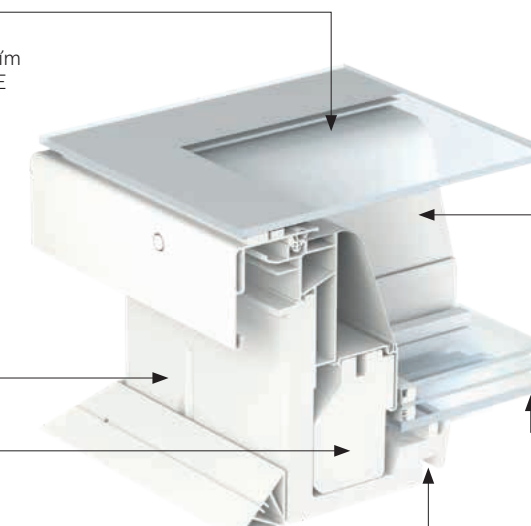

Okenní křídlo

- neviditelné – tenké křídlo ze skleněných vláken
- maximum denního světla, elegantní design

Izolační zasklení

- dvojsklo/trojsklo
- $U_{rc,ref300}$  0,75/0,60 W/m<sup>2</sup>K,
- $A_{rc,ref300}$  4,1 m<sup>2</sup>
- umístěno nízko v konstrukci pro maximum denního světla a maximální energetickou výkonnost

Drážka ostění

- unikátní drážka na ostění pro přesnou konstrukci ostění

Další produkty pro větší pohodlí



Markýza (MSU)

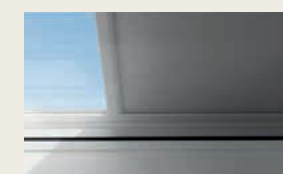

Zatemňující roleta (DSU)

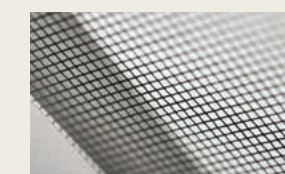

Sít proti hmyzu (ZIU)



Kompatibilní s inteligentním řízením zdravého vnitřního klimatu VELUX ACTIVE a VELUX App Control

Více informací o montážním příslušenství a roletách a žaluziích naleznete na [www.velux.cz/produkty/svetliky](http://www.velux.cz/produkty/svetliky)

\* Odpovídá legislativním požadavkům EU na odolnost vůči vloupání třídy 2.





## Pokročilé řešení světlíku s izolačním zasklením

- Dobrá úroveň prosvětlení
- Dobrá energetická efektivita
- Klasická konstrukce
- Zvýšený útlum hluku

# Světlík s kopulí a zasklením

Světlík s kopulí a zasklením VELUX je určen k prosvětlení interiérů pod střechou se sklonem 0–15°. Osvědčené řešení účinně propouští denní světlo a čerstvý vzduch přes plochou střechu při zachování vysoké úrovně tepelné izolace. Díky produktům na ochranu před sluncem a teplem zároveň udržuje komfortní vnitřní prostředí.

V základně je integrované izolační dvojsklo účinné jak pro snížení spotřeby energie, tak pro snížení hluku v případě deště, krupobití nebo jiných rušivých vlivů zvenčí. Kopule může být z akrylátu nebo polykarbonátu a je k dispozici v čířem nebo opálovém provedení.

rozměry  
cm



\* Pouze v neotevíravé nebo elektrické variantě. Velikost otvoru je stejná jako velikost světlíku.

### Čírá kopule (ISD 0000/0010)



Průhledný povrch poskytuje jasný výhled ven a dobré denní světlo.

### Opálová kopule (ISD 0100/0110)



Neprůhledný povrch přivádí dovnitř denní světlo a zároveň zajišťuje soukromí.

### Neotevíravá základna (CFP)



Konstrukce základny z PVC poskytuje dobrou tepelnou izolaci. K dispozici s dvojsklem. Laminované izolační sklo zvyšuje bezpečnost.

### Elektricky ovládaná základna (CVP)



Elektricky ovládaný světlík přivádí čerstvý vzduch stisknutím tlačítka. Integrovaný dešťový senzor. Konstrukce základny z PVC. K dispozici s dvojsklem. Laminované izolační sklo zvyšuje bezpečnost.

Kompletní světlík se skládá ze základny a horní části, které je nutné objednat samostatně.

#### Kopule

- akrylátová nebo polykarbonátová
- čírá nebo neprůhledná
- výrazné omezení hluku vyvolaného deštěm

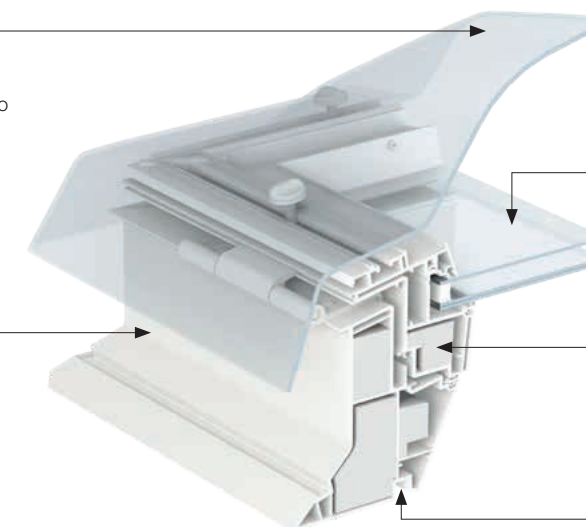

**Izolační zasklení**  
· dvojsklo pro lepší energetickou výkonnost  
· hodnota U = 0,8 W/m²K

**Izolace**  
· speciálně vyvinutý systém izolace ThermoTechnology

#### Rám

- profily z PVC s elegantním hladkým povrchem
- snadná údržba
- snadné čištění

**Drážka ostění**  
· unikátní drážka na ostění pro přesnou konstrukci ostění

#### Další produkty zvyšující pohodlí



Venkovní markýza (MSG)

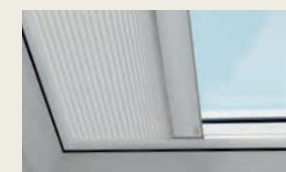

Dvojitě plisovaná roleta (FSK/FMK)

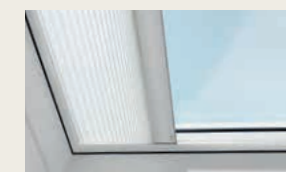

Plisovaná roleta (FMG)



Kompatibilní s inteligentním řízením zdravého vnitřního klimatu VELUX ACTIVE a VELUX App Control

Více informací o montážních příslušenstvích a roletách a žaluziích naleznete na [www.velux.cz/produkty/svetliky](http://www.velux.cz/produkty/svetliky)





0-15°



Bez izolačního zasklení.  
Pro nevytápěné místnosti a budovy.

Základní úroveň prosvětlení  
Základní energetická efektivita

## Světlík s kopulí

Světlík s kopulí VELUX je jednoduché řešení prosvětlení plochou střechou pro nevytápěné místnosti nebo budovy, jako jsou sklady, garáže, kůlny nebo menší průmyslové haly. Je k dispozici v neotevíravém nebo dálkově ovládaném provedení a s dvouvrstvou nebo třívrstvou kopulí.

Světlík propouští denní světlo přes plochou střechu a je k dispozici pouze s neprůhlednou kopulí, která má minimální nároky na údržbu. Poskytuje rozptýlené denní světlo, které neoslňuje a je optimální pro práci v interiéru. Neotevíravý světlík s kopulí lze dodatečně opatřit motorem a umožnit větrání – stačí dokoupit sadu pro adaptaci na dálkové ovládání.

Pro vyšší bezpečnost je k dispozici zábrana proti pádu. K tomuto produktu nelze dokoupit žádné stínicí doplňky.

rozměry  
cm

060060	080080	090060	090090	100100	120090	120120	150100	150150	200100*
60×60	80×80	90×60	90×90	100×100	120×90	120×120	150×100	150×150	200×100

\* Pouze se základnou o výšce 15 cm.  
Velikost otvoru je stejná jako velikost světlíku.

**Kopule (ISJ)**



Neprůhledný povrch poskytuje rozptýlené denní světlo a zaručuje tak osvětlení potřebné pro práci. K dispozici jsou dvouvrstvé a třívrstvé kopule z akrylátu nebo polykarbonátu.

**Sada pro adaptaci na dálkové ovládání (ZCJ 1210)**

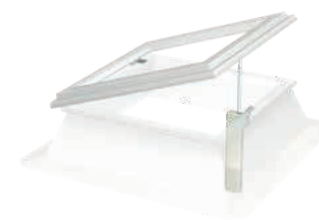

Umožňuje proměnit neotevíravý světlík CFJ na dálkově ovládaný. V kombinaci se sadou pro výměnu lze světlíky jiných značek přestavět na elektricky ovládané.

**Neotevíravá základna (CFJ)**



Konstrukce základny z PVC poskytuje základní tepelnou izolaci. Vyberte si základnu o výšce 15 cm, 30 cm nebo 50 cm. Lze dodatečně vybavit motorem pro dálkové ovládání a účinné odvětrávání prostoru.

**Sada pro adaptaci na manuální ovládání (ZCJ 1112)**

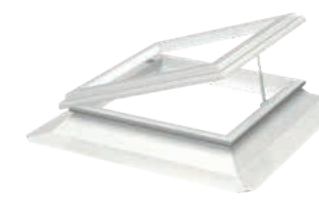

Pomocí této sady přeměníte své neotevíravé řešení světlíku na otevíravé. V kombinaci se sadou pro výměnu lze světlíky jiných značek přestavět na manuálně ovládané.

**Elektricky ovládaná základna (CVJ)**

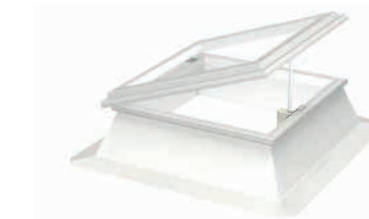

Elektricky ovládaný světlík přivádí čerstvý vzduch stisknutím tlačítka. Je třeba připojit k elektrické síti. Konstrukce základny z PVC poskytuje základní tepelnou izolaci. Vyberte si základnu o výšce 15 cm, 30 cm nebo 50 cm.

**Sada pro výměnu (ZCJ 0000)**



Pomocí této sady snadno vyměníte svůj starý světlík za nový světlík s kopulí. Kompatibilní se všemi základnami světlíků s kopulí.

**Kopule**

- dvě nebo tři vrstvy
- akrylátová nebo polykarbonátová
- neprůhledná

**Izolace**

- rám vyplněný polystyrenem pro účinnou izolaci

**Rám**

- profily z PVC s elegantním hladkým povrchem
- snadná údržba
- snadné čištění

Kompletní světlík se skládá ze základny a horní části, které je nutné objednat samostatně.



# Speciální řešení

## pro ploché střechy

Společnost VELUX nabízí řešení pro ploché střechy, která odpovídají různým specifickým potřebám a plně vyhovují stavebním předpisům i legislativním požadavkům. Zajistěte si komfortní výlez na střechu nebo odvod kouře.



### Střešní výlez pro ploché střechy

- Manuálně ovládaný světlík s funkcí výlezu
- Izolační dvojsklo
- Laminované vnitřní sklo zabraňující roztříštění skla do místnosti v případě rozbití
- Dostupný s polykarbonátovou nebo akrylátovou kopulí (čirou nebo opálovou)
- Extra široký úhel otevření až 60 stupňů pro snadný výstup na střechu
- Vynikající útlum hluku
- Hodnota U: 0,86 W/(m<sup>2</sup>K)



0-15°

**Střešní výlez pro ploché střechy (CXP)**

100100 100x100	090120 90x120	120120 120x120
-------------------	------------------	-------------------



### Světlovod pro ploché střechy

Díky pevnému světlovodu TCR můžete přivést denní světlo i do nejtemnějších částí domu. Speciální tubus s odrazivostí až 98 % dokáže přenést sluneční a měsíční světlo až na vzdálenost 6 m. Ideální řešení pro koupelny, chodby, schodiště a šatny. Světlovod je k dispozici také s flexibilním tubusem (TCF).



	TCR	TCF
	Světlovod s pevným tubusem	Světlovod s flexibilním tubusem
<b>Přenos světla</b>	odrazí až 98 % denního světla	odrazí až 98 % denního světla
<b>Doporučená délka</b>	0,9–1,7 m, s prodloužením až 6 m (k dispozici jsou prodlužovací díly ZTR v délce 62 a 124 cm)	0,9 m bez možnosti prodloužení
<b>Velikostní kód</b>	OK14	OK14
<b>Průměr tubusu</b>	35 cm	35 cm
<b>Osazovací rám</b>	60x60 cm	60x60 cm
<b>Příslušenství*</b>	ZTL nosič LED osvětlení ZTB tepelněizolační prvek	ZTL nosič LED osvětlení ZTB tepelněizolační prvek

\* V prodeji samostatně.

0-15°

**Světlovod pro ploché střechy (TCR/TCF)**

60x60



### Zařízení pro odvod kouře a tepla (CSP)

0-15°

	100100 100x100	120120 120x120
<b>U<sub>rc,ref 300</sub> (W/m<sup>2</sup>K)</b>	0,99 (A <sub>rc,ref 300</sub> = 3,4 m <sup>2</sup> )	
<b>Reakce na oheň</b>	B-s1,d0	
<b>Geometrická plocha A<sub>v</sub>, m<sup>2</sup></b>	1,13	1,48
<b>Aerodynamická plocha A<sub>a</sub>, m<sup>2</sup></b>	0,47	0,64

### Zařízení pro odvod kouře a tepla

- Elektricky napájené řešení pro odvod kouře určené do plochých střech
- Označení CE v souladu s EN 60335-2-103
- Otevření pro odvod kouře: 500 mm
- Otevření pro komfortní větrání: 150 mm
- Skrytá zdvihací zařízení a motory
- Výška rámu: 300 mm
- Vysoce odolný bílý rám z PVC
- Nízkoenergetické izolační zasklení
- Ochranná kopule
- Bezúdržbové povrchy
- Certifikace v souladu s EN 12 101-2:2003



**KFX 210**  
Ovládací systém obsahuje řídicí jednotku, požární poplachový spínač a kouřový senzor.

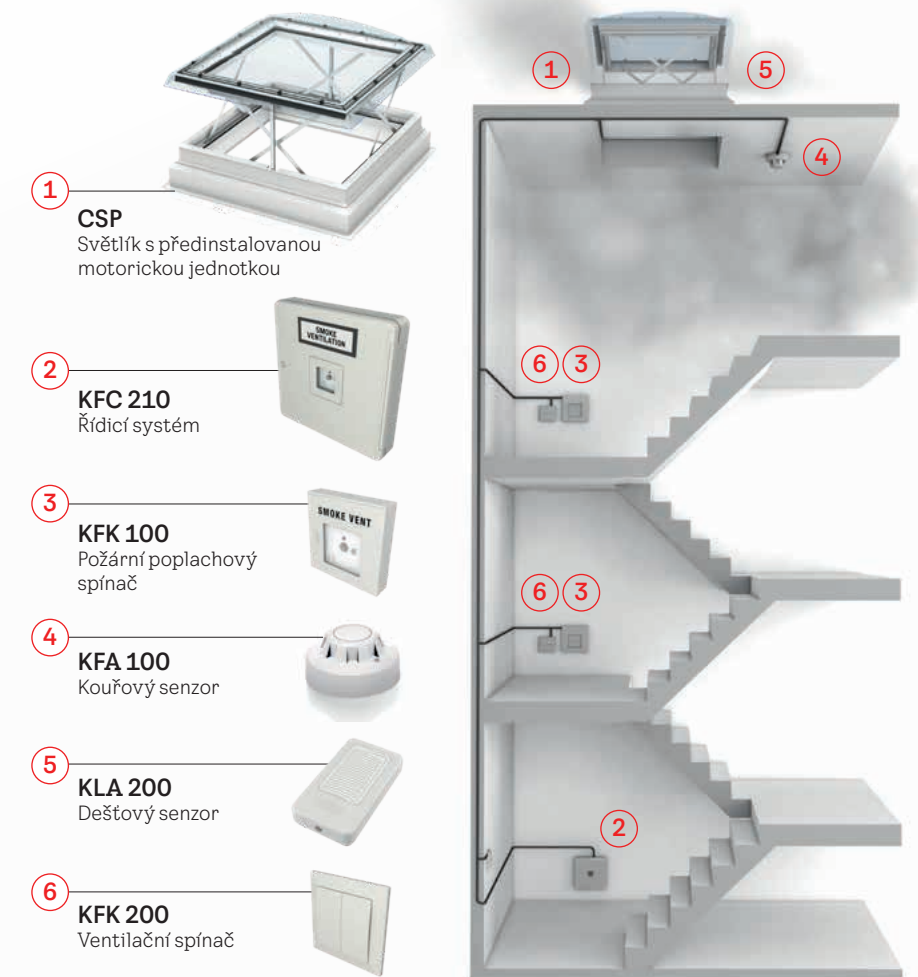



# Ochrana před horkem a regulace světla

Pro designové světlíky se zaobleným a plochým sklem



**Markýza (MSU)**  
Účinná ochrana před horkem

- Nenápadně umístěná uvnitř okna dodává interiéru exkluzivní design.
- Tlumí denní světlo a zabraňuje přímému oslnění.
- Chrání místnost před slunečním zářením.
- Zajišťuje naprosté soukromí.

Markýza z poloprůhledné tkaniny má solární napájení a pohodlné dálkové ovládání. Rozptylováním slunečních paprsků snižuje pasivní zahřívání a udržuje v místnosti příjemný chládek. Předem spárovaný nástěnný ovladač je součástí dodávky. Lze kombinovat se sítí proti hmyzu (nelze kombinovat se zatemňující roletou).

**Zatemňující roleta (DSU)**  
Dokonalý spánek – ve dne i v noci

- Nenápadně umístěná uvnitř okna dodává interiéru exkluzivní design.
- 99,9% zatemnění.
- Vynikající pro použití v ložnicích a místnostech s televizí nebo domácím kinem.

Zatemňující roleta má solární napájení a pohodlné dálkové ovládání. Kdykoliv zcela zablokuje průchod světla zvenčí pro zajištění dobrého spánku v noci a osvěžujícího zdřímnutí během dne. Ideální do ložnic a dalších pokojů, kde chcete mít naprostou kontrolu nad světlem. Předem spárovaný nástěnný ovladač je součástí dodávky. Lze kombinovat se sítí proti hmyzu (nelze kombinovat s markýzou).

**Sít proti hmyzu (ZIU)**  
Čerstvý vzduch bez dotěrného hmyzu

- 100% odolná proti hmyzu.
- Pevná, průhledná textilie nebrání ve výhledu.
- Tkanina odolná proti větru pro dlouhou životnost.

Užijte si čerstvý vzduch bez nechtěných návštěvníků. Sít proti hmyzu v moderním bílém designu se snadno instaluje a lze ji jednoduše sejmut a vyčistit. Její průhledná tkanina nepřekáží ve výhledu. Lze kombinovat s markýzou nebo zatemňující roletou.

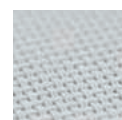

5070



4550

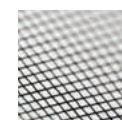

0000

Kompatibilita	MSU
CVU	✓
CFU	✓

Kompatibilita	DSU
CVU	✓
CFU	✓

Kompatibilita	ZIU
CVU	✓
CFU	✓

Pro světlíky s kopulí a zasklením



**Markýza (MSG)**  
Účinná ochrana před horkem

- Tlumí denní světlo a zabraňuje přímému oslnění.
- Chrání místnost před slunečním zářením.
- Zajišťuje naprosté soukromí.

Poloprůhledná markýza chrání místnost před přehříváním je umístěna mezi horní částí a základnou světlíku. Zablokuje sluneční paprsky dříve, než stihnou ohřát vzduch v interiéru. Díky účinné ochraně před horkem udržujete uvnitř příjemnou teplotu. Solárně napájená markýza má pohodlné dálkové ovládání a instaluje se jednoduše zvenčí. Předem spárovaný nástěnný ovladač je součástí dodávky.



6090



1045 1047

Kompatibilita	MSG
CFP	✓
CVP manuální	✓
CVP elektrický	✓
CXP	–
CSP	✓

**Dvojitě plisovaná roleta (FSK/FMK)**  
Zatemnění a ochrana před chladem

- Úplné zatemnění místnosti.
- Zvyšuje tepelný komfort.
- Zajišťuje naprosté soukromí.

Energeticky účinná zatemňující roleta je dekorativní a zároveň pomáhá chránit místnost před chladem. Dvojitě plisovaná tkanina má mezi vrstvami hliníkový povlak, který tepelně izoluje a zvyšuje vnitřní komfort. Roleta ovládaná na dálku pomocí elektrického pohonu (FMK) nebo solárního pohonu (FSK) je dostupná ve dvou barvách. Předem spárovaný nástěnný ovladač je součástí dodávky.

**Plisovaná roleta (FMG)**  
Měkké světlo

- Regulace denního světla.
- Zajišťuje naprosté soukromí.

Průhledná plisovaná roleta nabízí kontrolu měkkého denního světla prostřednictvím klasického, dekorativního řešení. Tkanina rozptyluje denní světlo vstupující do místnosti, zajišťuje příjemné prostředí bez přímého oslnění a je dostupná ve dvou barvách. Roleta má komfortní dálkové ovládání. Předem spárovaný nástěnný ovladač je součástí dodávky.



1016 1259

Kompatibilita	FMG
CFP	✓*
CVP manuální	–
CVP elektrický	✓
CXP	–
CSP	–

\* V případě instalace na neotevřavý světlík je vyžadován ovládací systém KUX 110.  
\*\* Není doporučeno.  
Nedoporučujeme instalaci MSG a FSK na světlíky s opalovou kopulí.  
FMK/FMG/FSK mohou být kombinovány se solární markýzou MSG.

Venkovní markýzy a zatemňující rolety se umísťují dovnitř světlíku. Jejich montáž doporučujeme provést současně s instalací světlíku.

Kompatibilní s inteligentním řízením domácnosti – VELUX ACTIVE a VELUX App Control.

Venkovní markýzy a zatemňující rolety se umísťují dovnitř světlíku. Jejich montáž doporučujeme provést současně s instalací světlíku.

Kompatibilní s inteligentním řízením domácnosti – VELUX ACTIVE a VELUX App Control.



# Montážní příslušenství

Pro více příkladů instalace do různých střešních konstrukcí si stáhněte příručku Design Guide pro ploché střechy.



## Nová generace

Designový světlík s plochým sklem  
Designový světlík se zaobleným sklem

**Zvedací rám s náběhem**  
(ZCU 0015)



Zvedací rám s celoobvodovým náběhem, výška 16 cm

**Zvedací rám** (ZCU 1015)



Zvedací rám bez náběhu, výška 16 cm, maximálně 3 kusy (pouze v kombinaci s ZCU 0015)

**Montážní lišty** (ZZZ 210U)



Montážní lišty ke světlíkům CFU/CVU, černá barva

**Parotěsná fólie** (BBX)



Napojení světlíku na parotěsnou vrstvu ploché střechy

## Světlík s kopulí a zasklením

**Zvedací rám s náběhem**  
(ZCE 0015)



Zvedací rám s celoobvodovým náběhem, výška 16 cm

**Zvedací rám** (ZCE 1015)



Zvedací rám bez náběhu, výška 16 cm, maximálně 3 kusy (pouze v kombinaci s ZCE 0015)

**Montážní lišty** (ZZZ 210)



Montážní lišty ke světlíkům CFP/CVP/CXP/CSP

**Parotěsná fólie** (BBX)



Napojení světlíku na parotěsnou vrstvu ploché střechy

## Světlík s kopulí

**Zábrana proti pádu**  
(ZZZ 257)

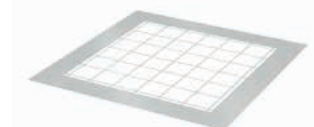

**Montážní lišty**  
(ZZZ 210J)



**Sada pro výměnu**  
(ZCJ 0000)



Pro snadnou montáž starých světlíků se zachováním původní konstrukce. Potřebujete také kopuli ISJ a sadu pro adaptaci na dálkové ovládání ZCJ 1210.

**Sada pro adaptaci na dálkové ovládání**  
(ZCJ 1210)

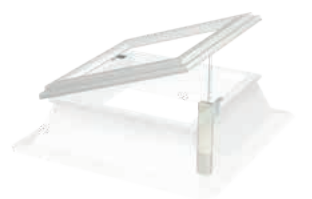

Umožňuje proměnit neotevíravý světlík CFJ na dálkově ovládaný. V kombinaci se sadou pro výměnu lze světlíky jiných značek přestavět na elektricky ovládané.

**Sada pro adaptaci na manuální ovládání**  
(ZCJ 1112)

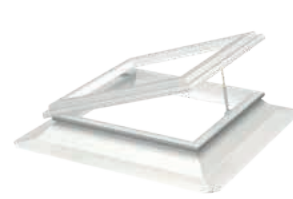

Pomocí této sady přeměníte své neotevíravé řešení světlíku na otevíravé. V kombinaci se sadou pro výměnu lze světlíky jiných značek přestavět na manuálně ovládané.

## Designový světlík (CFU/CVU + ISU) – betonová konstrukce

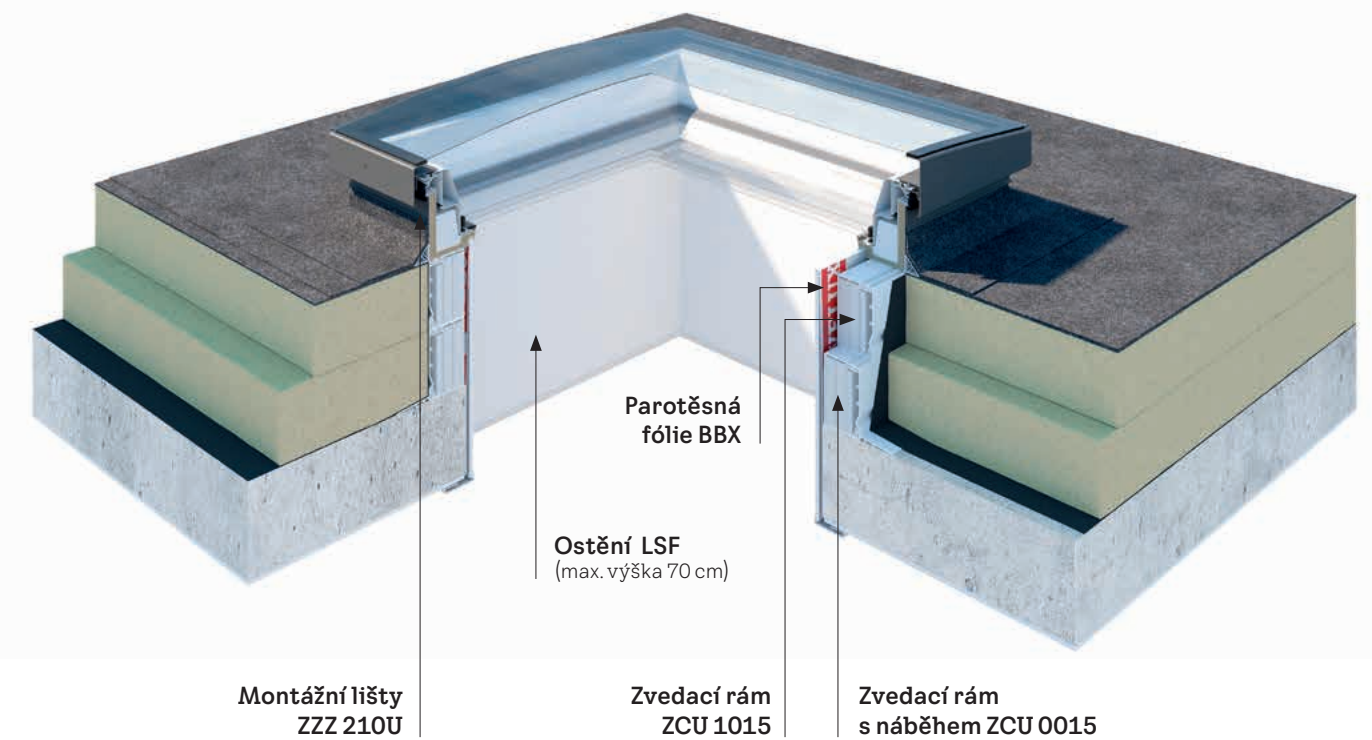

## Ostění pro světlíky (LSF)

### Perfektní vnitřní úprava

Prefabrikované vnitřní ostění VELUX pro světlíky bylo navrženo s cílem zefektivnit a urychlit montáž. Je vyrobeno z PVC a jeho bílá barva ideálně odráží a rozptyluje denní světlo do místnosti. Řešení vše v jednom zahrnuje PVC panely, parozábranu a krycí lištu.

Bezúdržbové ostění VELUX je určeno pro instalace v plochých střechách se sklonem do 5°, což umožňuje jeho použití pro většinu světlíků. Může být použito pro všechny světlíky VELUX.





# Chytré řízení domácnosti

Vyberte si z naší kompletní nabídky inteligentního řízení takové, které vám nejlépe vyhovuje. Pro každého máme něco – od jednoduchého nástěnného ovladače až po plně automatizované řešení VELUX ACTIVE, které řídí kvalitu vnitřního prostředí.

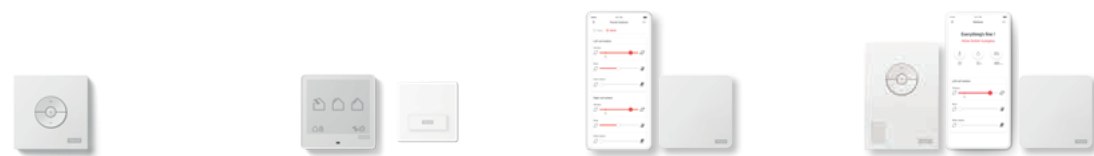

	VELUX nástěnný ovladač	VELUX Touch	VELUX App Control	VELUX ACTIVE with NETATMO
	Předem spárovaný pro snadné propojení	Vnitřní komfort pouhým dotykem prstu	Interiér pod kontrolou, ať jste kdekoliv	Zdravý domov každý den
<b>Použití výrobku</b>	Snadné ovládání jednoho elektrického/solárního výrobku	Snadné ovládání více elektrických/solárních výrobků	Chytré ovládání více elektrických/solárních výrobků z vašeho telefonu	Chytré ovládání více elektrických/solárních výrobků z vašeho telefonu se senzorickým měřením kvality vnitřního prostředí a jeho automatickým řízením
<b>Obsah balení</b>	Součást všech elektrických/solárních výrobků VELUX: · KLI 311 pro střešní okna · KLI 312 pro vnitřní stínění · KLI 313 pro venkovní stínění	· 1 VELUX Touch	· VELUX App Control aplikace · 1 VELUX App Control Brána	· VELUX ACTIVE with NETATMO aplikace · 1 VELUX ACTIVE Senzor vnitřního prostředí · 1 VELUX ACTIVE Centrální vypínač · 1 VELUX ACTIVE Brána
<b>Konektivita</b>			WiFi	WiFi
<b>Kompatibilita s výrobky VELUX</b>	Všechna elektrická/solární střešní okna, vnitřní rolety a venkovní rolety	Všechna elektrická/solární střešní okna, vnitřní rolety a venkovní rolety	Všechna elektrická/solární střešní okna, vnitřní rolety a venkovní rolety	Všechna elektrická/solární střešní okna, vnitřní rolety a venkovní rolety
<b>Kompatibilita</b>			· Apple · Google	· Apple · Google

## Softwarové rozhraní KLF 200



Umožňuje jednoduchou integraci elektrických a solárních výrobků VELUX do řešení chytré domácnosti nebo externích systémů správy budov.

## Záložní zdroj KLB 100

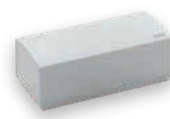

Zdroj napájení elektrických výrobků pro případ výpadku elektřiny.



Vnitřní komfort pouhým dotykem prstu

## VELUX Touch

Osvěžte se čerstvým vzduchem, chraňte svůj domov před poledním žářem nebo stáhněte rolety na filmový večer – to všechno na dálku jediným dotykovým ovladačem.

- Dálkové ovládání v rámci domu
- Jednoduché ovládání různých výrobků na elektrický nebo solární pohon
- Přístupný všem členům domácnosti
- Časovač ventilace pro rychlé vyvětrání
- Nezávislý na WiFi



Interiér pod kontrolou, ať jste kdekoliv

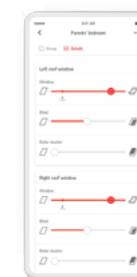

## VELUX App Control

Převzmete plnou kontrolu nad všemi svými elektrickými nebo solárními výrobky VELUX prostřednictvím telefonu. Pouhým přejetím prstu po displeji můžete otevírat a zavírat střešní okna nebo stahovat a vytahovat rolety, a to jednotlivě i ve skupinách.

- Kompatibilní s elektricky nebo solárně poháněnými střešními okny, světlíky a vnitřními i venkovními stínicími doplňky
- Možnost osobního časování
- Řízení prostřednictvím aplikace
- Snadné ovládání hlasem
- Integrované zabezpečení dat



Zdravý domov každý den

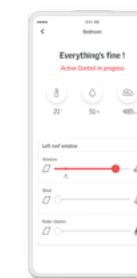

## VELUX ACTIVE with NETATMO

Proměňte svůj domov v místo, kde je automaticky sledováno a zlepšováno vnitřní klima a vy můžete všechno jednoduše řídit pomocí chytrého telefonu.

- Kompatibilní s elektricky nebo solárně poháněnými střešními okny, světlíky a vnitřními i venkovními stínicími doplňky
- Větrání na základě senzorického měření kvality vnitřního prostředí
- Automatická ochrana před přehříváním
- Řízení prostřednictvím aplikace
- Snadné ovládání hlasem
- Integrované zabezpečení dat



iPhone, iPod a iPad jsou registrované ochranné známky společnosti Apple Inc. registrované v USA a dalších zemích. HomeKit je ochranná známka společnosti Apple Inc. Google a Google Play jsou ochranné známky společnosti Google LLC.



# Plánování do posledního detailu

Nejdůležitější rozměry pro plánování

Nová generace

Designový světlík s plochým sklem

Designový světlík se zaobleným sklem

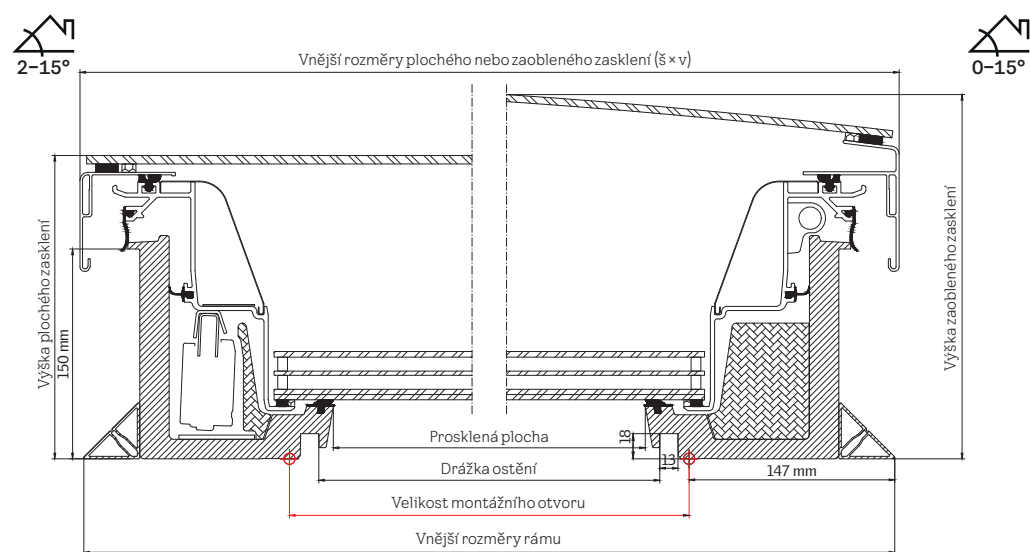

Rozměry cm	Velikost montážního otvoru mm (š × v)	Vnější rozměry rámu mm (š × v)	Prosklená plocha mm (š × v)	Rozměry drážky vnitřního ostění mm (š × v)	Šířka vnějšího profilu s plochým a zaobleným zasklením mm (š × v)	Výška zaobleného zasklení mm	Čistá hmotnost, kombinace CVU 0220Q/ CVU 0225Q se zaobleným zasklením	Čistá hmotnost, kombinace CVU 0220Q/ CVU 0225Q s plochým zasklením
60×60	600×600	893×893	538×538	559×559	901×901	253	55,3/58,4 kg	53,6/56,6 kg
80×80	800×800	1093×1093	738×738	759×759	1101×1101	262	74,8/80,0 kg	72,8/77,9 kg
90×60	900×600	1193×893	835×538	859×559	1201×901	268	68,7/73,1 kg	66,8/71,2 kg
90×90	900×900	1193×1193	835×835	859×859	1201×1201	268	85,7/92,2 kg	83,5/89,9 kg
100×100	1000×1000	1293×1293	938×938	959×959	1301×1301	273	97,5/105,3 kg	99,2/107,0 kg
120×90	1200×900	1493×1193	1138×835	1159×859	1501×1201	286	102,6/111,0 kg	104,6/113,1 kg
120×120	1200×1200	1493×1493	1138×1138	1159×1159	1501×1501	286	123,1/134,2 kg	125,8/137,0 kg
150×80	1500×800	1793×1093	1438×738	1459×759	1801×1101	310	130,1/142,6 kg	141,6/154,0 kg
150×100	1500×1000	1793×1293	1438×938	1459×959	1801×1301	310	127,3/138,9 kg	130,4/142,0 kg
150×120	1500×1200	1793×1493	1438×1138	1459×1159	1801×1501	310	180,0/198,4 kg	189,4/207,8 kg
150×150	1500×1500	1793×1793	1438×1438	1459×1459	1801×1801	310	212,2/235,2 kg	223,6/246,5 kg
200×60	2000×600	2293×893	1938×538	1959×559	2301×901	359	154,2/166,7 kg	150,8/163,4 kg
200×100	2000×1000	2293×1293	1938×938	1959×959	2301×1301	359	190,4/210,9 kg	208,6/229,1 kg

Designový světlík s plochým sklem ISU 2093	$U_{\text{rc,ref } 300}$ (W/m <sup>2</sup> K)	g	$R_w$	$\tau_v$	Propustnost vzduchu	Reakce na oheň
CFU 0020 / CVU 0220 / CVU 0320, dvojsklo	0,75 <sup>1)</sup>	0,52	39	0,68	4	D-s2, d2
CFU 0025 / CVU 0225 / CVU 0325, trojsklo	0,60 <sup>1)</sup>	0,49	41	0,63	4	D-s2, d2

<sup>1)</sup> A<sub>rc,ref 300</sub> = 4,1 m<sup>2</sup>

Designový světlík se zaobleným sklem ISU 1093	$U_{\text{rc,ref } 300}$ (W/m <sup>2</sup> K)	g	$R_w$	$\tau_v$	Propustnost vzduchu	Reakce na oheň
CFU 0020 / CVU 0220 / CVU 0320, dvojsklo	0,65 <sup>1)</sup>	0,52	39	0,69	4	D-s2, d2
CFU 0025 / CVU 0225 / CVU 0325, trojsklo	0,55 <sup>1)</sup>	0,49	42	0,63	4	D-s2, d2

<sup>1)</sup> A<sub>rc,ref 300</sub> = 4,4 m<sup>2</sup>

Světlík s kopulí a zasklením

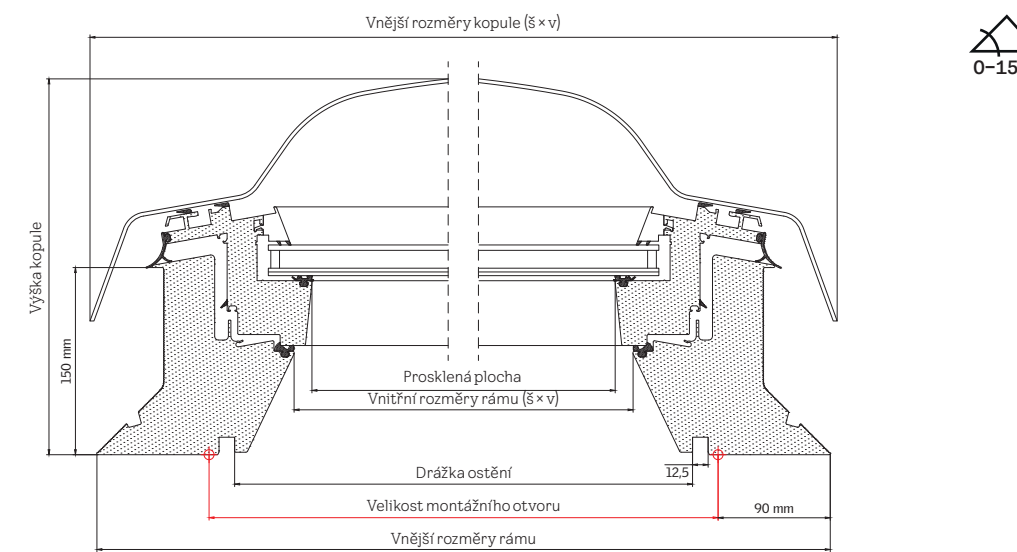
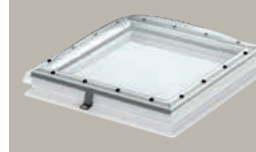

Rozměry cm	Velikost montážního otvoru mm (š × v)	Vnější rozměry rámu mm (š × v)	Vnitřní rozměry rámu mm (š × v)	Prosklená plocha mm (š × v)	Rozměry drážky vnitřního ostění mm (š × v)	Vnější rozměr kopule mm (š × v)	Výška kopule mm	Čistá hmotnost, kombinace CVP s kopulí
60×60	600×600	780×780	463,4×463,4	435×435	559×559	791×791	307	32 kg
90×60	900×600	1080×780	763,4×463,4	735×435	859×559	1091×791	307	41 kg
80×80	800×800	980×980	663,4×663,4	635×635	759×759	991×991	307	46 kg
90×90	900×900	1080×1080	763,4×763,4	735×735	859×859	1091×1091	357	56 kg
120×90	1200×900	1380×1080	1063,4×763,4	1035×735	1159×859	1391×1091	357	69 kg
100×100	1000×1000	1180×1180	863,4×863,4	835×835	959×959	1191×1191	357	66 kg
150×100	1500×1000	1680×1180	1363,4×863,4	1335×835	1459×959	1691×1191	407	92 kg
120×120	1200×1200	1380×1380	1063,4×1063,4	1035×1035	1159×1159	1391×1391	407	87 kg
150×150	1500×1500	1680×1680	1363,4×1363,4	1335×1335	1459×1459	1691×1691	407	132 kg

	$U$ (W/m <sup>2</sup> K)	g akryl/polykarbon.	$R_w$	$\tau_v$ akryl/polykarbon.	Propustnost vzduchu	Reakce na oheň
CFP 0073QV + ISD 0000 (akrylátová) nebo ISD 0010 (polykarbonátová)	0,80 <sup>1)</sup>	0,53/0,50	36	0,72/0,70	A3	B-s1,d0
CFP 0073QV + ISD 0100 (akrylátová) nebo ISD 0110 (polykarbonátová)	0,80 <sup>1)</sup>	0,20/0,23	36	0,25/0,26	A3	B-s1,d0
CVP 0673QV + ISD 0000 (akrylátová) nebo ISD 0010 (polykarbonátová)	0,80 <sup>1)</sup>	0,53/0,50	36	0,72/0,70	A3	B-s1,d0
CVP 0673QV + ISD 0100 (akrylátová) nebo ISD 0110 (polykarbonátová)	0,80 <sup>1)</sup>	0,20/0,23	36	0,25/0,26	A3	B-s1,d0

<sup>1)</sup> A = 3,4 m<sup>2</sup>

Kalkulováno pro referenční velikost 120×120 cm s celkovou výškou základny světlíku 30 cm, sklon střechy 0°.



## Světlík s kopulí

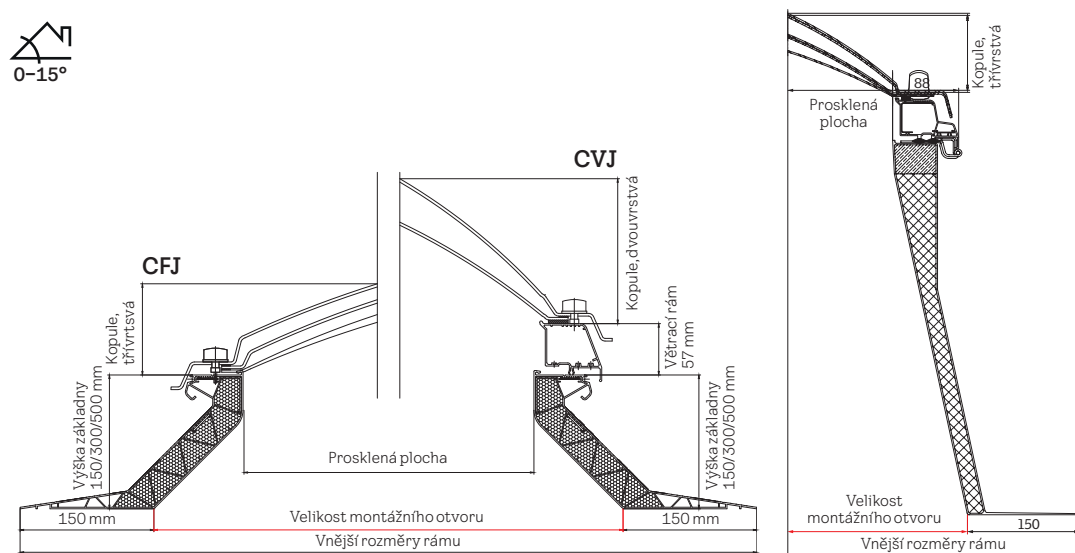

Rozměry cm	Velikost montážního otvoru mm (š × v)	Vnější rozměry rámu mm (š × v)	Prosklená plocha mm (š × v)	Kopule, dvouvrstvá/třívrstvá mm	Čistá hmotnost základny světlíku 15/30/50 cm
60×60	600×600	900×900	400×400	137	7/11/15 kg
80×80	800×800	1100×1100	600×600	177	10/14/20 kg
90×60	900×600	1200×900	700×400	177	9/31/19 kg
90×90	900×900	1200×1200	700×700	197	11/16/23 kg
100×100	1000×1000	1300×1300	800×800	217	12/18/25 kg
120×90	1200×900	1500×1200	1000×700	197	13/18/26 kg
120×120	1200×1200	1500×1500	1000×1000	268	14/21/30 kg
150×100	1500×1000	1800×1300	1300×800	217	15/22/31 kg
150×150	1500×1500	1800×1800	1300×1300	328	18/26/38 kg

Dostupné také v rozměru 200×100 cm, pouze s výškou základny 15 cm.

	U (W/m <sup>2</sup> K)	g akryl./polykarbon.	R <sub>w</sub>	τ <sub>v</sub> akryl./polykarbon.	Propustnost vzduchu	Reakce na oheň akryl./polykarbon.
CFJ 0010 nebo CFJ 1010 + ISJ 0102 (akrylátová) nebo ISJ 0112 (polykarbonátová)	2,2 <sup>1)</sup>	0,75/0,52	20	0,80/0,52	-	třída E / B-s2, d0
CFJ 0010 nebo CFJ 1010 + ISJ 0103 (akrylátová) nebo ISJ 0113 (polykarbonátová)	1,7 <sup>1)</sup>	0,69/0,47	22	0,75/0,46	-	třída E / B-s2, d0
CVJ 0210 nebo CVJ 1210 + ISJ 0102 (akrylátová) nebo ISJ 0112 (polykarbonátová)	2,0 <sup>2)</sup>	0,75/0,52	20	0,80/0,52	-	třída E / B-s2, d0
CVJ 0210 nebo CVJ 1210 + ISJ 0103 (akrylátová) nebo ISJ 0113 (polykarbonátová)	1,6 <sup>2)</sup>	0,69/0,47	22	0,75/0,46	-	třída E / B-s2, d0

Uvedené hodnoty jsou pro rámy z PVC a výšku 15 a 30 cm.

<sup>1)</sup> A = 2,6 m<sup>2</sup>

<sup>2)</sup> A = 3,1 m<sup>2</sup>

## Velikostní tabulka

Designový světlík  
se zaobleným sklem  
CFU/CVU



Designový světlík  
s plochým sklem  
CFU/CVU



Světlík s kopulí  
a zasklením  
CFP/CVP

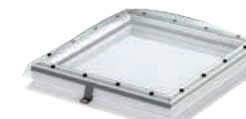

Zařízení pro odvod  
kouře a tepla CSP

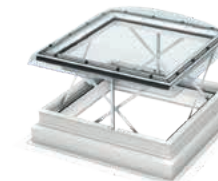

Střešní výlez CXP



Světlík s kopulí  
CFJ/CVJ

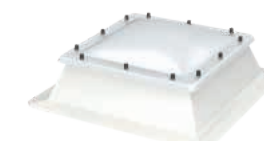

		výška						
mm		600	800	900	1000	1200	1500	2000
šířka	600	CFU CVU CFP CVP	CFJ CVJ	CFU CVU CFP CVP	CFJ CVJ			CFU CVU
	800		CFU CVU CFP CVP	CFJ CVJ			CFU CVU	
šířka	900	CFP CVP		CFU CVU CFP CVP	CFJ CVJ	CFU CVU	CFJ CVJ	
	1000			CFU CVU CFP CVP	CFJ CVJ CSP CXP	CFU CVU	CFJ CVJ	CFU CVU
šířka	1200		CFP CVP	CXP		CFU CVU CFP CVP	CFJ CVJ CSP CXP	CFU CVU
	1500				CFP CVP		CFU CVU CFP CVP	CFJ CVJ

CFU, CVU, CFJ, CVJ – světlíky v obdélníkových velikostech musí být instalovány kratší stranou po sklonu střechy. Všechny elektrické a solární světlíky v obdélníkových velikostech se otevírají na delší straně.

CFP, CVP, CXP – světlíky v obdélníkových velikostech musí být instalovány delší stranou po sklonu střechy. Všechny světlíky v obdélníkových velikostech se otevírají na kratší straně.

velikost cm	060060 60×60	080080 80×80	090060 90×60	090090 90×90	100100 100×100	120090 120×90	120120 120×120	150080 150×80	150100 150×100	150120 150×120	150150 150×150	200060 200×60	200100 200×100
Počet motorů v elektrickém/solárním světíku CVU	samo- statný motor	samo- statný motor	samo- statný motor	samo- statný motor	samo- statný motor	samo- statný motor	samo- statný motor	samo- statný motor	samo- statný motor	duální motor	duální motor	duální motor	duální motor
Počet PV panelů v solárním světíku CVU	1	1	1	1	1	1	2	2	2	2	2	2	2



# Ceny

Nová generace		Velikostní kód Rozměr rámu v cm												
		060060	080080	090060	090090	100100	120090	120120	150080	150100	150120	150150	200060	200100
		60×60	80×80	90×60	90×90	100×100	120×90	120×120	150×80	150×100	150×120	150×150	200×60	200×100

Designový svítílek se zaobleným sklem														
Horní část														
ISU 1093	Zaoblené zasklení	11 347,11 13 730,00	13 520,66 16 360,00	12 512,40 15 140,00	15 016,53 18 170,00	16 685,95 20 190,00	17 355,37 21 000,00	21 694,21 26 250,00	20 190,08 24 430,00	22 024,79 26 650,00	25 867,77 31 300,00	30 041,32 36 350,00	22 859,50 27 660,00	31 537,19 38 160,00
Základna		U <sub>rc,ref500</sub> (W/m²K)*												
CFU 0020Q	Neotevřivá základna, dvojsklo	0,65	8 735,54 10 570,00	10 404,96 12 590,00	9 636,36 11 660,00	11 561,98 13 990,00	12 842,98 15 540,00	13 355,37 16 160,00	15 669,42 18 960,00	14 132,23 17 100,00	16 057,85 19 430,00	18 115,70 21 920,00	21 066,12 25 490,00	22 090,91 26 730,00
CFU 0025Q	Neotevřivá základna, trojsklo	0,55	11 355,37 13 740,00	13 528,93 16 370,00	12 520,66 15 150,00	15 024,79 18 180,00	16 702,48 20 210,00	17 363,64 21 010,00	20 371,90 24 650,00	18 371,90 22 230,00	20 876,03 25 260,00	23 545,45 28 490,00	27 388,43 33 140,00	20 876,03 25 260,00
CVU 0220Q	Elektrická základna, dvojsklo	0,65	23 576,03 28 527,00	25 245,45 30 547,00	24 476,86 29 617,00	26 402,48 31 947,00	27 683,47 33 497,00	28 195,87 34 117,00	30 509,92 36 917,00	28 972,73 35 057,00	30 898,35 37 387,00	32 956,20 39 877,00	35 906,61 43 447,00	30 898,35 37 387,00
CVU 0225Q	Elektrická základna, trojsklo	0,55	26 195,87 31 697,00	28 369,42 34 327,00	27 361,16 33 107,00	29 865,29 36 137,00	31 542,98 38 167,00	32 204,13 38 967,00	35 212,40 42 607,00	33 212,40 40 187,00	35 716,53 43 217,00	38 385,95 46 447,00	42 228,93 51 097,00	35 716,53 43 217,00
CVU 0320Q	Solární základna, dvojsklo	0,65	23 576,03 28 527,00	25 245,45 30 547,00	24 476,86 29 617,00	26 402,48 31 947,00	27 683,47 33 497,00	28 195,87 34 117,00	30 509,92 36 917,00	28 972,73 35 057,00	30 898,35 37 387,00	32 956,20 39 877,00	35 906,61 43 447,00	30 898,35 37 387,00
CVU 0325Q	Solární základna, trojsklo	0,55	26 195,87 31 697,00	28 369,42 34 327,00	27 361,16 33 107,00	29 865,29 36 137,00	31 542,98 38 167,00	32 204,13 38 967,00	35 212,40 42 607,00	33 212,40 40 187,00	35 716,53 43 217,00	38 385,95 46 447,00	42 228,93 51 097,00	35 716,53 43 217,00

Designový svítílek s plochým sklem														
Horní část														
ISU 2093	Ploché zasklení	8 173,55 9 890,00	9 735,54 11 780,00	9 016,53 10 910,00	10 818,18 13 090,00	12 024,79 14 550,00	12 504,13 15 130,00	15 628,10 18 910,00	14 545,45 17 600,00	15 867,77 19 200,00	18 636,36 22 550,00	21 636,36 26 180,00	16 471,07 19 930,00	22 719,01 27 490,00
Základna		U <sub>rc,ref500</sub> (W/m²K)*												
CFU 0020Q	Neotevřivá základna, dvojsklo	0,75	8 735,54 10 570,00	10 404,96 12 590,00	9 636,36 11 660,00	11 561,98 13 990,00	12 842,98 15 540,00	13 355,37 16 160,00	15 669,42 18 960,00	14 132,23 17 100,00	16 057,85 19 430,00	18 115,70 21 920,00	21 066,12 25 490,00	22 090,91 26 730,00
CFU 0025Q	Neotevřivá základna, trojsklo	0,60	11 355,37 13 740,00	13 528,93 16 370,00	12 520,66 15 150,00	15 024,79 18 180,00	16 702,48 20 210,00	17 363,64 21 010,00	20 371,90 24 650,00	18 371,90 22 230,00	20 876,03 25 260,00	23 545,45 28 490,00	27 388,43 33 140,00	20 876,03 25 260,00
CVU 0220Q	Elektrická základna, dvojsklo	0,75	23 576,03 28 527,00	25 245,45 30 547,00	24 476,86 29 617,00	26 402,48 31 947,00	27 683,47 33 497,00	28 195,87 34 117,00	30 509,92 36 917,00	28 972,73 35 057,00	30 898,35 37 387,00	32 956,20 39 877,00	35 906,61 43 447,00	30 898,35 37 387,00
CVU 0225Q	Elektrická základna, trojsklo	0,60	26 195,87 31 697,00	28 369,42 34 327,00	27 361,16 33 107,00	29 865,29 36 137,00	31 542,98 38 167,00	32 204,13 38 967,00	35 212,40 42 607,00	33 212,40 40 187,00	35 716,53 43 217,00	38 385,95 46 447,00	42 228,93 51 097,00	35 716,53 43 217,00
CVU 0320Q	Solární základna, dvojsklo	0,75	23 576,03 28 527,00	25 245,45 30 547,00	24 476,86 29 617,00	26 402,48 31 947,00	27 683,47 33 497,00	28 195,87 34 117,00	30 509,92 36 917,00	28 972,73 35 057,00	30 898,35 37 387,00	32 956,20 39 877,00	35 906,61 43 447,00	30 898,35 37 387,00
CVU 0325Q	Solární základna, trojsklo	0,60	26 195,87 31 697,00	28 369,42 34 327,00	27 361,16 33 107,00	29 865,29 36 137,00	31 542,98 38 167,00	32 204,13 38 967,00	35 212,40 42 607,00	33 212,40 40 187,00	35 716,53 43 217,00	38 385,95 46 447,00	42 228,93 51 097,00	35 716,53 43 217,00

\* Kalkulováno pro referenční velikost 120×120 cm s celkovou výškou základny svítíliku 30 cm, sklon střechy 0°.  
Všechny elektrické a solární svítítky v obdélníkových velikostech se otevírají na delší straně.

Montážní příslušenství														
ZCU 0015	Zvedací rám 160 mm s náběhem	4 256,20 5 150,00	4 553,72 5 510,00	4 504,13 5 450,00	4 743,80 5 740,00	4 892,56 5 920,00	5 942,15 6 980,00	5 479,34 6 630,00	5 140,50 6 220,00	5 677,69 6 870,00	6 115,70 7 400,00	6 652,89 8 050,00	5 867,77 7 100,00	7 000,00 8 470,00
ZCU 1015	Zvedací rám 160 mm bez náběhu	3 834,71 4 640,00	4 099,17 4 900,00	4 049,59 4 900,00	4 272,73 5 330,00	4 446,28 5 380,00	4 933,88 5 970,00	4 619,83 5 590,00	5 107,44 6 180,00	5 504,13 6 660,00	5 991,74 7 250,00	5 280,99 6 390,00	6 297,52 7 620,00	
ZZZ 210U	Montážní lišty	933,88 1 130,00	1 000,00 1 210,00	991,74 1 200,00	1 041,32 1 300,00	1 074,38 1 320,00	1 090,91 1 460,00	1 206,61 1 370,00	1 132,23 1 370,00	1 247,93 1 510,00	1 347,11 1 630,00	1 462,81 1 770,00	1 289,26 1 560,00	1 537,19 1 860,00
LSF 2000	Ostění**	6 396,69 7 740,00	7 008,26 8 480,00	6 859,50 8 300,00	7 314,05 8 850,00	7 619,83 9 220,00	7 768,60 9 400,00	8 231,40 9 960,00	7 851,24 9 500,00	8 380,17 10 140,00	8 537,19 10 330,00	9 140,50 11 060,00	8 760,33 10 600,00	9 528,93 11 530,00

\*\* Ostění pro ploché střechy. Řešení vše v jednom zahrnuje PVC panely, manžetu z parotěsné fólie a krycí lišty.

Ochrana před teplem a regulace světla														
MSU	Solární markýza pro ochranu před horkem	7 561,98 9 150,00	7 892,56 9 550,00	7 727,27 9 350,00	8 057,85 9 750,00	8 223,14 9 950,00	8 380,17 10 140,00	8 545,45 10 340,00	8 462,81 10 240,00	8 710,74 10 540,00	9 371,90 11 340,00	10 272,73 12 430,00	9 206,61 11 140,00	10 768,60 13 030,00
DSU	Solární zatemňující roleta	7 561,98 9 150,00	7 892,56 9 550,00	7 727,27 9 350,00	8 057,85 9 750,00	8 223,14 9 950,00	8 380,17 10 140,00	8 545,45 10 340,00	8 462,81 10 240,00	8 710,74 10 540,00	9 371,90 11 340,00	10 272,73 12 430,00	10 272,73 12 430,00	10 768,60 13 030,00
ZIU	Manuální síť proti hmyzu	1 892,56 2 290,00	1 975,21 2 390,00	1 933,88 2 340,00	2 016,53 2 440,00	2 057,85 2 490,00	2 099,17 2 540,00	2 140,50 2 560,00	2 115,70 2 640,00	2 181,82 2 630,00	2 338,84 2 830,00	2 570,25 3 110,00	2 570,25 3 110,00	2 694,21 3 260,00

Nelze navzájem kombinovat markýzu MSU a DSU, vyberte vždy pouze 1 doplněk. MSU a DSU lze kombinovat se sítí proti hmyzu ZIU.

Dodací termíny zjistíte na [www.velux.cz](http://www.velux.cz), případně kontaktujte zákaznické oddělení VELUX nebo svého nejbližšího prodejce.



Velikostní kód Rozměr rámu v cm	060060	060090	080080	090090	100100	090120	120120	100150	150150
	60×60	60×90	80×80	90×90	100×100	90×120	120×120	100×150	150×150

Svítílek s kopulí a zasklením														
Horní část														
ISD 0000/0100	Akrylátová kopule, čírá/opalová	5 380,17 6 510,00	5 933,88 7 180,00	6 404,96 7 750,00	7 115,70 8 610,00	7 909,09 9 570,00	8 223,14 9 950,00	10 280,99 12 440,00	10 438,02 12 600,00	14 239,67 17 230,00				
ISD 0010/0110	Polykarbonátová kopule, čírá/opalová	5 809,92 7 030,00	6 404,96 7 750,00	6 917,36 8 370,00	7 685,95 9 300,00	8 545,45 10 340,00	8 884,30 10 750,00	11 107,44 13 440,00	11 272,73 13 640,00	15 371,90 18 600,00				
Základna		U <sub>e</sub> (W/m²K)*												
CFP 0073QV	Neotevřivá základna, dvojsklo	0,80	8 479,34 10 260,00	9 355,37 11 320,00	10 099,17 12 220,00	11 223,14 13 580,00	12 471,07 15 090,00	12 966,94 15 690,00	15 214,88 18 410,00	15 586,78 18 860,00	20 454,55 24 750,00			
CVP 0073U	Manuálně ovládaná základna, dvojsklo	0,87	11 597,52 14 033,00	12 473,55 15 083,00	13 217,36 15 993,00	14 341,32 17 353,00	15 589,26 18 863,00	16 085,12 19 463,00	18 333,06 22 183,00	18 704,96 22 633,00	-			
CVP 0673QV	Elektrická základna, dvojsklo	0,80	23 818,18 28 820,00	24 694,21 29 880,00	25 438,02 30 780,00	26 561,98 32 140,00	27 809,92 33 650,00	28 305,79 34 250,00	30 553,72 36 970,00	30 925,62 37 420,00	35 793,39 43 310,00			
CSP 1073Q	Zařízení pro odvod kouře a tepla	-	-	-	-	45 520,66 55 080,00	-	55 537,19 67 200,00	-	-	-			
CXP 0473Q	Střešní výlez	-	-	-	-	24 942,15 30 180,00	25 942,15 31 390,00	30 429,75 36 820,00	-	-	-			
Montážní příslušenství														
ZCE 0015	Zvedací rám 160 mm s náběhem	4 256,20 5 150,00	4 504,13 5 450,00	4 553,72 5 510,00	4 743,80 5 740,00	4 892,56 5 920,00	4 942,15 5 980,00	5 479,34 6 630,00	5 677,69 6 870,00	6 652,89 8 050,00				
ZCE 1015	Zvedací rám 160 mm bez náběhu	3 834,71 4 640,00	4 049,59 4 900,00	4 099,17 4 960,00	4 272,73 5 330,00	4 404,96 5 380,00	4 446,28 5 380,00	4 645,45 5 578,51	5 107,44 6 180,00	5 991,74 7 250,00				
ZZZ 210	Montážní lišty	933,88 1 130,00	1 000,00 1 210,00	991,74 1 210,00	1 041,32 1 300,00	1 074,38 1 320,00	1 090,91 1 460,00	1 206,61 1 460,00	1 247,93 1 510,00	1 347,11 1 630,00	1 462,81 1 770,00	1 289,26 1 560,00	1 537,19 1 860,00	
BBX 0000 C	Parotěsná fólie	537,19 650,00	570,25 700,00	578,51 700,00	603,31 730,00	619,83 750,00	628,10 760,00	694,21 840,00	719,01 870,00	842,98 1 020,00				
LSF 2000	Ostění**	6 396,69 7 740,00	6 859,50 8 300,00	7 008,26 8 480,00	7 314,05 8 850,00	7 619,83 9 220,00	7 768,60 9 400,00	8 231,40 9 960,00	8 380,17 10 140,00	8 537,19 10 330,00	9 140,50 11 060,00			

\* Kalkulováno pro referenční velikost 120×120 cm s celkovou výškou základny svítíliku 30 cm, sklon střechy 0°.  
\*\* Ostění pro ploché střechy. Řešení vše v jednom zahrnuje PVC panely, manžetu z parotěsné fólie a krycí lišty.  
Všechny elektrické a manuální svítítky v obdélníkových velikostech se otevírají na kratší







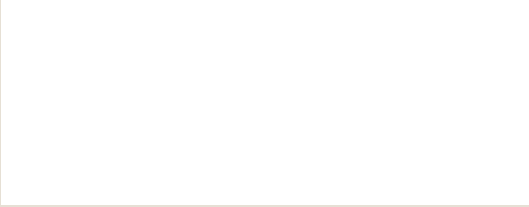

Všechny ceny v katalogu jsou v korunách a jedná se o doporučené maloobchodní ceny. Sazba DPH je 21 %. Uvedené ceny jsou orientační a nepředstavují nabídku k uzavření kupní smlouvy. Informace o aktuálních prodejních cenách si vyžádejte od svého prodejce nebo montážních firem.

Pro termín dodání kontaktujte služby pro zákazníky VELUX nebo svého prodejce.

Společnost VELUX neodpovídá za chyby v katalogích, brožurách a jiných tištěných materiálech. Společnost VELUX si vyhrazuje právo provádět změny svých výrobků a cen bez předchozího upozornění. Aktuální ceny jsou dostupné na adrese [www.velux.cz](http://www.velux.cz)



**ŠETŘETE PŘÍRODU  
A STÁHNĚTE SI KATALOG  
ELEKTRONICKY**

VELUX Česká republika, s.r.o.

Sídlo firmy:  
Sokolova 1d, 619 00 Brno

Kancelář Praha:  
Budějovická 1550/15a, 140 00 Praha 4

Profi zákazník:  
Telefon: 531 015 511  
[prodejce@velux.com](mailto:prodejce@velux.com)  
[montaznik@velux.com](mailto:montaznik@velux.com)  
[architekt.cz@velux.com](mailto:architekt.cz@velux.com)

Koncový zákazník:  
Telefon: 531 015 506  
[info.cz@velux.com](mailto:info.cz@velux.com)

Vzorkovny Praha a Brno:  
· Předvádění výrobků  
· Konzultační služby

[www.velux.cz](http://www.velux.cz)

