

VELUX topbetjent ovenlysvindue GGL

Rude 67

VELUX®



Det originale VELUX topbetjente vippevindue GGL er let at betjene, og du har mulighed for at placere møbler under vinduet. Den innovative gribeliste foroven betyder, at du kan montere ovenlysvinduet i en lavere position, så du kan få en fremragende udsigt, både når du står op og sidder ned.

- Åbn gribelisten foroven i ventilationsposition – så kan du få frisk luft ind gennem et lukket vindue.
- Få frisk luft ind i dit hjem ved at åbne vinduet en smule og fastgøre rigerne i den øverste bøsning.
- Ruden har som standard kvalitetsfunktioner som sikkerhedslaminering, hærdet glas, UV-filter, smudsafvisende belægning, antidug-belægning og vores unikke regnstøjreduktion.
- Roter nemt vinduet 180°, så du kan rengøre det udvendige glas sikkert indefra.
- Ventilationsfilteret, der er nemt at fjerne og rengøre, beskytter dit hjem mod støv og insekter, når du lufte ud.
- Den vedligeholdelsesfri udvendige beklædning sparer dig for bekymringer i hele ovenlysvinduets levetid.
- Den eksklusive gribeliste foroven, passer perfekt til vinduet og har et moderne, elegant look.



Brugervejledning

Ovenlysvinduet kan monteres i taghældninger mellem 15° og 90° i forhold til vandret.



Manuelt topbetjente vippevinduer giver plads til at stille møbler direkte under vinduet, uden at de står i vejen, når vinduet betjenes. Vi anbefaler en monteringshøjde, der giver mulighed for en uforstyrret udsigt til omgivelserne, både når du står op og sidder ned. Vær opmærksom på, at den optimale vindueshøjde afhænger af taghældningen.

Tilgængelige størrelser og dagslysområde

	472 mm	550 mm	660 mm	780 mm	942 mm	1140 mm	1340 mm
550 mm					GGL PK25 (0.27) [0.31]		
624 mm				GGL MK27 (0.26) [0.30]			
698 mm		GGL CK01 (0.19) [0.23]				GGL SK01 (0.48) [0.54]	
778 mm		GGL CK02 (0.22) [0.26]					
978 mm	GGL BK04 (0.23) [0.28]	GGL CK04 (0.29) [0.34]	GGL FK04 (0.38) [0.43]	GGL MK04 (0.47) [0.53]	GGL PK04 (0.60) [0.66]		GGL UK04 (0.91) [0.98]
1178 mm		GGL CK06 (0.37) [0.43]	GGL FK06 (0.47) [0.54]	GGL MK06 (0.59) [0.66]	GGL PK06 (0.75) [0.83]	GGL SK06 (0.95) [1.03]	
1398 mm			GGL FK08 (0.58) [0.66]	GGL MK08 (0.72) [0.81]	GGL PK08 (0.92) [1.01]	GGL SK08 (1.16) [1.25]	GGL UK08 (1.40) [1.54]
1600 mm				GGL MK10 (0.85) [0.94]	GGL PK10 (1.07) [1.17]	GGL SK10 (1.35) [1.46]	GGL UK10 (1.63) [1.80]
1800 mm				GGL MK12 (0.97) [1.07]			

Alle mål er i mm. () = Effektivt dagslysområde, m² [] = Ventilationsområde, m²

Tværsnitsmål



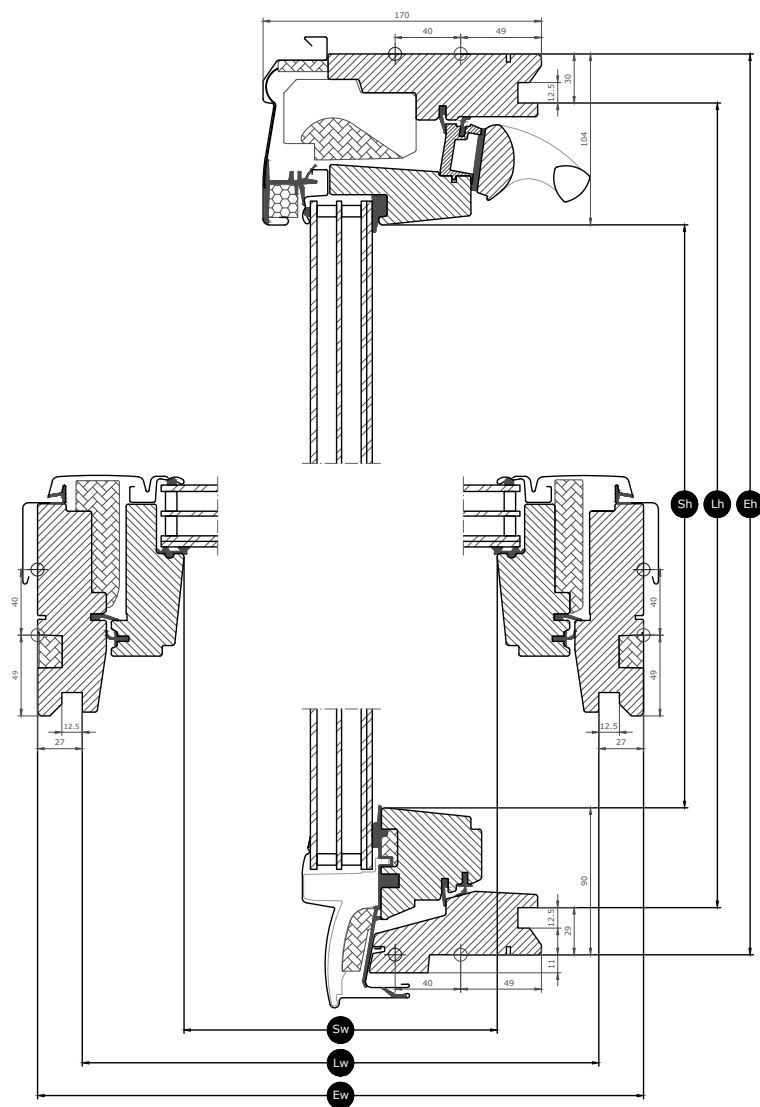





Bemærk at snittegningen ses nedefra og op.

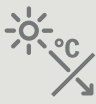

Bredde		BK--	CK--	FK--	MK--	PK--	SK--	UK--
Sw	Rammeåbningens bredde	293	371	481	601	763	961	1161
Lw	Afstand mellem lysningspanelets riller, bredde	417	495	605	725	887	1085	1285
Ew	Udvendig karmbredde	472	550	660	780	942	1140	1340

Højde		--01	--02	--04	--06	--08	--10	--12	--25	--27
Sh	Rammeåbningens højde	504	584	784	984	1204	1406	1606	356	430
Lh	Afstand mellem lysningspanelets riller, højde	639	719	919	1119	1339	1541	1741	491	565
Eh	Udvendig karmhøjde	698	778	978	1178	1398	1600	1800	550	624

Rudens funktioner

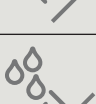
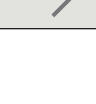
Rude 67		
	Varmeisolering Lavenergiruden reducerer varmetabet gennem vinduet og giver et mere behageligt indeklima.	$U_g = 0.4$
	Solenergi På steder med et koldt klima og i værelser med store vinduespartier giver udnyttelse af solenergi et bedre indeklima i vinterperioden.	0,44
	Solbeskyttelse På steder med et varmt klima og i værelser med store vinduespartier giver en rude med solbeskyttelse et bedre indeklima i sommerperioden.	★★★★☆
	Brudsikkerhed En tykkere lamineret indvendig rude øger rudens evne til at modstå manuel smadring (indbrud).	★★★★☆
	Sikkerhedslaminering Forhindrer, at glasset falder ind i rummet, hvis ruden skulle gå i stykker.	✓
	Hærdet glas Forstærker rudens ydre overflade for at beskytte den mod vildfarne bolde og ekstremt vejr såsom kraftig storm og hagl.	✓
	UV-filter Forhindrer, at møblerne i rummet falmer, ved at beskytte mod solens skadelige UV-stråler.	✓
	Regnstøjreduktion Med regnstøjreduktion skabes en barriere mellem vinduet og vejret udenfor, så du ikke forstyrres på regnfulde dage – eller nætter.	✓
	Let at rengøre Den smudsafvisende belægning betyder, at du kan bruge mindre tid på rengøring og mere tid på at nyde udsigten.	✓
	Antidug Antidug-belægningen reducerer antallet af dage med dug på ydersiden af ruden, så du næsten altid har et klart udsyn.	✓

Rudestruktur

Glasehed	Sammensætning (fra inderside til yderside)
Trelagsrude	6,8 mm lamineret indvendig rude med belægning – 12 mm krypton – 3 mm varmemeforstærket mellemrude med belægning – 12 mm krypton – 4 mm hærdet udvendig rude med belægning

Tekniske værdier for vinduer

Oversigt over produktets tekniske værdier, som bl.a. dækker CE-mærkning i overensstemmelse med EN 14351-1.

Vinduesegenskaber	Effektivitet
Varmegennemstrømning	0.83 W/(m ² K)
Lysgennemstrømning (τ_v)	0.62
Samlet gennemstrømning af solenergi	0,44
Lydisolering (Rw)	38(-2;-5)
Luftgennemtrængning [klasse]	4
Udvendig brandsikring – britisk [klasse]	AC
Udvendig brandsikring – europæisk [klasse]	npd
Slagmodstand [klasse]	3
Sikkerhedsanordningers bæreevne	✓
Reaktion ved brand [klasse]	C-s1,d2
Modstandsdygtighed over for snelast	Se rudeopbygning
Modstandsdygtighed over for vindlast [klasse]	C3 (>SK08: NPD)
Vandtæthed [klasse]	E900

NPD: No Performance Determined - ingen ydeevne fastlagt

Synlige funktioner



Gribeliste

Den ergonomiske gribeliste i aluminium gør det nemt at åbne og lukke vinduet. Den kan også låse ventilationsklappen i ventilationspositionen.



Gardinbeslag, manuelt

Monter nemt gardiner på vinduet uden behov for ekstra værktøj. Klik blot gardinet fast i de formonterede beslag.



Ventilationsklap, fyrretræ

Ventilationsklappen i fuld bredde kan bruges til ventilation, selvom vinduet er lukket. Ventilationsklappen er forbundet med overrammen med låsehuset.



Karmhængsel, vippevindue, side

De stærke holdbare hængsler, giver pålidelig betjening. Det betyder rammen kan roteres, så det er nemt at rengøre rudens ydre overflade.



Pudserigel

Pudseriglen kan placeres i den integrerede bøsning for at sikre vinduet i forbindelse med rengøring af rudens ydre overflade eller til sikker ventilation.



Låsehus

Når vinduet er lukket, er det låst fast på sin plads takket være låsehuset.

Typeskilt

Alle VELUX ovenlysvinduer har et unikt typeskilt med oplysninger, der kan bruges til at finde dokumentation om CE-mærkning, ved køb af tilbehør eller i forbindelse med service eller udskiftning.



Indvendig overflade

Materiale Beskrivelse	Hvidmalet Behandlet med dobbelt belægning, hvid maling.	Klar lak Behandlet med tredobbelt belægning, klar lak.
Farvekode NCS, indvendig overflade	S 0500-N	Ingen farvekode
Farvekode, nærmeste RAL, indvendig overflade	9003	Ingen farvekode

Udvendig beklædning

Materiale Beskrivelse	Aluminium, mørkegrå Mørkegrå
Farvekode NCS, udvendig overflade	S 7500-N
Farvekode, nærmeste RAL, udvendig overflade	7043

Rengøring og vedligeholdelse



Hvis du vil rengøre den udvendige rude indefra, kan du rotere karmen manuelt og fastgøre den i rengøringspositionen med pudserigler.



VELUX reparations- og vedligeholdelsessæt er tilgængelige.

Garantiperiode



Læs vores fulde VELUX Produktgaranti via linket her: www.velux.dk.

Inddækninger og indbygningsprodukter



Inddækninger

Monter VELUX ovenlysvinduet i stort set alle tagmaterialer ved hjælp af de originale VELUX inddækningsløsninger. Vores inddækninger er designet specifikt til ovenlysvinduernes størrelse og form, så du opnår et perfekt, vandtæt resultat. Du kan også bruge inddækninger til kombinationer af flere ovenlysvinduer.

Indbygningsprodukter

Sørg for korrekt montering og en luft- og vandtæt tilslutning mellem taget og ovenlysvinduet med VELUX indbygningsprodukter. Alle indbygningsprodukter er designet til at passe perfekt til ovenlysvinduet, så du får et pålideligt og holdbart resultat.

Gardiner, markiser og rulleskodder

Gør dit VELUX ovenlysvindue komplet med rulleskodder og udvendige solgardiner til varmebeskyttelse og indvendige gardiner til lysjustering, mørklægning og insektbeskyttelse. Vælg mellem et stort udvalg af manuelt betjente og fjernbetjente produkter, der er lavet til at passe perfekt til den enkelte vinduestype og -størrelse. Kontakt VELUX Danmark for at få flere oplysninger om kompatibilitet.

Yderligere oplysninger

Vi forbeholder os retten til at foretage tekniske ændringer.

Få flere oplysninger om vores produkter på <https://www.velux.dk/>