

Cenník

Výrobky a ceny platné od 3. 2. 2026

Prehľad veľkostí

Všetky uvedené rozmery platia pre vonkajší rám strešného okna, nie pre zasklenie (šírka x výška v mm).

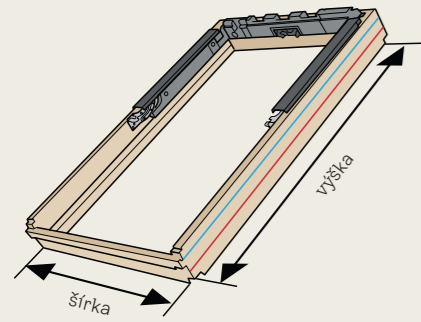

typ strešného okna VELUX

GGL	GGU
GGL21	GGU21
GGL30	GGU30
GGL40D	GGU40D
GPL	GPU
GZL	GPU21
GLL	GLU

presklená plocha, m²

(1,16)

veľkostný kód okna VELUX

SK08

550				GGL GGL21 GGL30	(0,27) PK25		
624				GGL	(0,26) MK27		
698	GGL GGL21					GGL GGL21 GGL30	(0,48) SK01
778	GGL21 GGL30 GGL40D GGL50 GGL50 GGL50	GGL GGL21 GGL30 GGL50 GGL50 GGL50	GGL GGL21 GGL30 GGL50 GGL50 GGL50	GGL GGL21 GGL30 GGL50 GGL50 GGL50	(0,22) CK02		
978	GGL GGL21 GGL30 GGL50 GGL50 GGL50	GGL GGL21 GGL30 GGL50 GGL50 GGL50	GGL GGL21 GGL30 GGL50 GGL50 GGL50	GGL GGL21 GGL30 GGL50 GGL50 GGL50	(0,23) BK04	(0,29) CK04	(0,38) FK04
1178	GGL GGL21 GGL30 GGL50 GGL50 GGL50	GGL GGL21 GGL30 GGL50 GGL50 GGL50	GGL GGL21 GGL30 GGL50 GGL50 GGL50	GGL GGL21 GGL30 GGL50 GGL50 GGL50	(0,37) CK06	(0,47) FK06	(0,59) MK06
1398	GGL GGL21 GGL30 GGL50 GGL50 GGL50	GGL GGL21 GGL30 GGL50 GGL50 GGL50	GGL GGL21 GGL30 GGL50 GGL50 GGL50	GGL GGL21 GGL30 GGL50 GGL50 GGL50	(0,75) PK06	(0,95) SK06	(1,15) UK06
1600	GGL GGL21 GGL30 GGL50 GGL50 GGL50	GGL GGL21 GGL30 GGL50 GGL50 GGL50	GGL GGL21 GGL30 GGL50 GGL50 GGL50	GGL GGL21 GGL30 GGL50 GGL50 GGL50	(0,58) FK08	(0,72) MK08	(0,92) PK08
1800	GGL GGL21 GGL30 GGL50 GGL50 GGL50	GGL GGL21 GGL30 GGL50 GGL50 GGL50	GGL GGL21 GGL30 GGL50 GGL50 GGL50	GGL GGL21 GGL30 GGL50 GGL50 GGL50	(0,85) MK10	(1,07) PK10	(1,35) SK10
1800	GGL GGL21 GGL30 GGL50 GGL50 GGL50	GGL GGL21 GGL30 GGL50 GGL50 GGL50	GGL GGL21 GGL30 GGL50 GGL50 GGL50	GGL GGL21 GGL30 GGL50 GGL50 GGL50	(0,97) MK12		
920	GIL	GIU	GIL	GIU	GIL	GIU	GIL
					(0,34) MK34	(0,44) PK34	(0,70) SK34
							(0,85) UK34
601		VFE VFA VFB	VIU VIU VIU	VFE VFA VFB	VIU VIU VIU	VFE VFA VFB	VIU VIU VIU
			(0,22) MK31	(0,28) PK31	(0,36) SK31	(0,43) UK31	
955		VFE VFA VFB	VIU VIU VIU	VFE VFA VFB	VIU VIU VIU	VFE VFA VFB	VIU VIU VIU
			(0,44) MK35	(0,56) PK35	(0,70) SK35	(0,85) UK35	
1155		VFE VFA VFB	VIU VIU VIU	VFE VFA VFB	VIU VIU VIU	VFE VFA VFB	VIU VIU VIU
			(0,56) MK36	(0,71) PK36	(0,89) SK36	(1,08) UK36	
1375		VFE VFA VFB	VIU VIU VIU	VFE VFA VFB	VIU VIU VIU	VFE VFA VFB	VIU VIU VIU
			(0,69) MK38	(0,87) PK38	(1,10) SK38	(1,33) UK38	

Hodnota v zátvorku uvádza presklenú plochu strešného okna v m².

V prípade požiadavky na ďalšiu veľkosť, kontaktujte, prosím, zákaznícke oddelenie VELUX.

Strešný balkón GDL

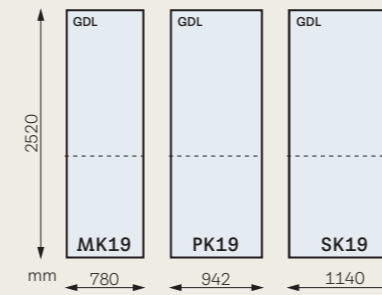

Strešná terasa GEL

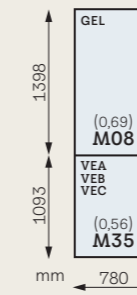

Strešné výlezy pre nezateplené podkrovia

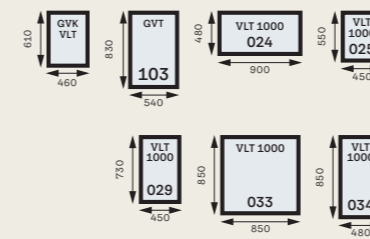

Svetlíky pre ploché strechy

600	CFP CVP CFV	CFU CVU		CFU CVU	200060
800	CFP CVP CFV	CFU CVU		CFU CVU	150080
900	CFP CVP CFV	CFU CVU		CFU CVU	120090
1000	CFP CVP CFV	CFU CVU		CFU CVU	150100
1200	CFP CVP CFV	CFU CVU		CFU CVU	200100
1500	CFP CVP CFV	CFU CVU		CFU CVU	150150

- Nová generácia svetlíkov
- Svetlík s kupolou a zasklením
- Svetlík s kupolou

Svetlovody

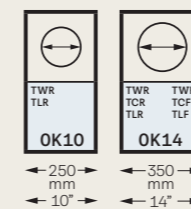

Obsah

Prehľad zasklení, všeobecné informácie	4
Strešné okná	
BASIC, kyvné okná s horným alebo spodným ovládaním	7
ŠTANDARD, kyvné okná s horným alebo spodným ovládaním	8
KOMFORT	NOVINKA 2026
- výklopno-kyvné okná	
- diaľkovo ovládané okná	
- zvuková izolácia, kyvné okná s horným alebo spodným ovládaním	9
KOMFORT PLUS, horné ovládanie	11
KOMFORT PLUS, výklopno-kyvné okná	13
KOMFORT PLUS, diaľkovo ovládané okná	15
Strešné okno pre strechy s nízkym sklonom (10°-20°)	19
Strešné výlezy	20
Lemovanie a príslušenstvo	
Lemovanie pre samostatnú montáž	22
Cenovo zvýhodnené balíčky	25
Lemovanie na výmenu so zachovaním existujúceho ostenia	26
Kombi lemovanie	28
Riešenie Dormer	34
Inštalračný set DUO	36
Inštalračný set TRIO	38
Montážne príslušenstvo	40
Oplechovanie	41
Ostenie	42
Doplňkové riešenia pre viac svetla	
Zvislé doplnkové okná	44
Strešné doplnkové okná	48
Strešný balkón	50
Strešná terasa	52
Vnútročné tienenie	
Vnútročná regulácia svetla a zatemnenie	54
Sady na reguláciu svetla a teploty	58
Sieť proti hmyzu	62
Vonkajšie tienenie	
Vonkajšia ochrana pred teplom a izolácia v zime	64
Diaľkové ovládanie a príslušenstvo	68
Údržba strešných okien	70
Svetlovody	
Svetlovody	72
Svetlíky	
Nová generácia dizajnových svetlíkov so zaobleným sklom	74
Nová generácia dizajnových svetlíkov s plochým sklom	76
Nová generácia dizajnových svetlíkov - výlezy	78
Svetlík s kupolou a zasklením	80
Svetlík s kupolou	82
Odvod dymu a tepla	84

Porovnávací prehľad zasklení

Komfort

Basic

Štandard

Zasklenie	51		61	64	85	
	GZL	GLU	GLL, GLU	GLL, GLU, GNL, GNU	GLL, GLU	GLL B, GLU B
Trojsklo			✓	✓	✓	✓
Útlm zvuku z dažďa				✓	✓	✓
Bezpečnostná laminácia						
Tvrdené sklo	✓		✓	✓	✓	✓
UV filter						
Samočistiaca vrstva				✓	✓	✓
Vrstva proti roseniu				✓	✓	✓
U_w Súčiniteľ prestupu tepla celým oknom (W/m ² K)	1,3		1,1	1,0	0,90–0,91 ⁽⁵⁾	
U_g Súčiniteľ prestupu tepla zasklením (W/m ² K)	1,0		0,6	0,6	0,4	
g Celková priepustnosť solárnej energie	0,46		0,50	0,45	0,45	
R_w Útlm hluku (dB)	31(-2;-5)		32(-1;-4)	35(-1;-3)	39(-2;-4)	38(-1;-4)
Trieda priedušnosti	3	4	4	4	4	
Medziskelný plyn	Argón		Argón	Argón	Kryptón	
T_v Priepustnosť svetla	0,69		0,68	0,62	0,63	
T_{uv} Priepustnosť UV žiarenia	0,22		0,22	0,16	0,12	
Bezpečnostná trieda	-		-	-	-	
Trieda odolnosti zasklenia	-		-	-	-	
Skladba zasklenia	4 mm plavené sklo 16 mm Argón 4 mm tvrdené sklo		4 mm plavené sklo 15 mm Argón 3 mm tepelne spevnené sklo 15 mm Argón 3 mm tvrdené sklo	6 mm plavené sklo 13 mm Argón 3 mm tepelne spevnené sklo 13 mm Argón 4 mm tvrdené sklo	8 mm plavené sklo 11,5 mm Kryptón 3 mm tepelne spevnené sklo 11,5 mm Kryptón 6 mm tvrdené sklo	

- (1) GGL/GGU: 0,92; GGL/GGU elektrické a solárne, GPU: 0,96; GIL/GIU/VFE/VIU: 1,0 (W/m²K)
 (2) GGL/GGU: 0,83; GGL elektrické a solárne, GPL: 0,86; GGU elektrické a solárne, GPU: 0,88 (W/m²K)
 (3) GDL: pre bližšie informácie kontaktujte zákaznické oddelenie VELUX.
 (4) GGU, GPU PK10: 3; VFE, GXLA/GXLB/GXU (ak je to relevantné): 3
 (5) GLL, GLL B, GLU: 0,90 (W/m²K); GLU B: 0,91 (W/m²K)

Komfort Plus

Zasklenie	70	68	66 ⁽³⁾	62	67	65
	STREŠNÉ OKNÁ KOMFORT PLUS					GEL, VEA, VEB, VEC
Trojsklo		✓	✓	✓	✓	✓
Útlm zvuku z dažďa	✓	✓	✓	✓	✓	✓
Bezpečnostná laminácia	✓	✓	✓	✓	✓	✓
Tvrdené sklo	✓	✓	✓	✓	✓	✓
UV filter	✓	✓	✓	✓	✓	✓
Samočistiaca vrstva			✓		✓	✓
Vrstva proti roseniu			✓	✓	✓	✓
U_w Súčiniteľ prestupu tepla celým oknom (W/m ² K)	1,3	1,1	1,0	0,92–1,00 ⁽¹⁾	0,83–0,88 ⁽²⁾	1,0
U_g Súčiniteľ prestupu tepla zasklením (W/m ² K)	1,0	0,7	0,6	0,5	0,4	0,5
g Celková priepustnosť solárnej energie	0,46	0,49	0,44	0,47	0,44	0,44
R_w Útlm hluku (dB)	35(-1;-3)	35(-1;-3)	37(-2;-4)	42(-2;-5)	38(-2;-5)	35(-1;-4)
Trieda priedušnosti	4 ⁽⁴⁾	4 ⁽⁴⁾	4 ⁽⁴⁾	4 ⁽⁴⁾	4 ⁽⁴⁾	3
Medziskelný plyn	Argón	Argón	Argón	Kryptón	Kryptón	Kryptón
T_v Priepustnosť svetla	0,68	0,68	0,62	0,68	0,62	0,62
T_{uv} Priepustnosť UV žiarenia	0,05	0,05	0,05	0,05	0,05	0,05
Bezpečnostná trieda	P2A	P2A	P2A	P2A	P2A	P2A
Trieda odolnosti zasklenia	1B1	1B1	1B1	1B1	1B1	1B1
Skladba zasklenia	6,8 mm vrstvené bezpečnostné sklo 16 mm Argón 4 mm tvrdené sklo	6,8 mm vrstvené bezpečnostné sklo 12 mm Argón 3 mm tepelne spevnené sklo 12 mm Argón 4 mm tvrdené sklo	6,8 mm vrstvené bezpečnostné sklo 13 mm Argón 3 mm tepelne spevnené sklo 13 mm Argón 4 mm tvrdené sklo	6,8 mm vrstvené bezpečnostné sklo 11 mm Kryptón 3 mm tepelne spevnené sklo 11 mm Kryptón 8 mm tvrdené sklo	6,8 mm vrstvené bezpečnostné sklo 12 mm Kryptón 3 mm tepelne spevnené sklo 12 mm Kryptón 4 mm tvrdené sklo	6,8 mm vrstvené bezpečnostné sklo 11 mm Kryptón 3 mm tepelne spevnené sklo 11 mm Kryptón 4 mm tvrdené sklo

Benefity



Tepelná izolácia
Zabudnite ako je vonku a užívajte si príjemnú vnútornú teplotu. Čím nižšia je hodnota U_w , tým lepšie.



Zvuková izolácia
Čím menej hluku zvonku, tým viac pokoja a pohody u vás doma. Čím vyššia je hodnota R_w , tým lepšie.



Útlm hluku z dažďa
Nenechajte sa budiť dažďom ani krupobitím a užite si nerušený spánok.



Laminované bezpečnostné sklo
Zabraňuje pádu skla do miestnosti v prípade náhodného rozbitia.



Tvrdené sklo
Spevnené vonkajšie sklo odolá extrémnemu počasiu ako je silná búrka a krupobitie.



UV filter
Chrání vaše vnútorné vybavenie pred vyblednutím vplyvom škodlivého UV žiarenia.



Samočistiaca vrstva
S povrchovou úpravou odpuďujúcou nečistoty strávite menej času umývaním okna a viac času užívaním si krásneho výhľadu.



Úprava proti roseniu
Hydrofóbny povlak znižuje množstvo rosy, ktorá sa môže tvoriť na vonkajšom skle.

Všeobecné informácie

Všetky strešné okná VELUX sú štandardne dodávané s hliníkovým oplechovaním v tmavo šedej farbe. Iné prevedenia (medené a titánzinkové) sú dostupné pre vybrané typy produktov, ktoré uvádzame nižšie. Pre viac informácií kontaktuje zákaznícke oddelenie VELUX.



Vonkajšie oplechovanie	Typ strešných okien	Variant
Strešné okná		
Meď	Strešné okná Komfort Plus	-1--
Titánzink	Strešné okná Komfort Plus	-3--
Lemovanie		
Meď	Samostatné a kombi lemovania	-1--
Titánzink	Samostatné a kombi lemovania	-3--

362,60
446,00

Produkty zvýraznené týmto spôsobom **obvykle dodávame do 2 pracovných dní**. Aktuálny prehľad dodacích lehôt všetkých produktov VELUX vždy nájdete na našich webových stránkach alebo v online systéme Dealer Extranet. Dodacie lehoty sa môžu v priebehu roka meniť podľa momentálnej dostupnosti. Vyhradzujeme si právo na zmeny.



Pre aktuálne dodacie lehoty naskenujte QR kód.

velux.sk/cennik

Prehľad veľkostí

Strešné okno, rozmer rámu, cm	Staré kódy veľkostí			Nové kódy veľkostí
	Vyrábané do roku 1992	Vyrábané do roku 2002	Vyrábané do roku 2013	Dostupné dnes
55 x 78	-	102	C02	CK02
55 x 98	6	104	C04	CK04
66 x 98	-	204	F04	FK04
66 x 118	-	206	F06	FK06
66 x 140	-	-	F08	FK08
70 x 118	5	-	-	FK06
78 x 98	1	304	M04	MK04
78 x 118	14	306	M06	MK06
78 x 140	12	308	M08	MK08
78 x 160	13	310	M10	MK10
94 x 98	-	404	P04	PK04
94 x 118	-	406	P06	PK06
94 x 140	-	408	P08	PK08
94 x 160	13	410	P10	PK10
114 x 118	14	606	S06	SK06
114 x 140	10	608	S08	SK08
114 x 160	-	610	S10	SK10
134 x 98	-	804	U04	UK04
134 x 140	8	808	U08	UK08
134 x 160	-	810	U10	UK10

Strešné okná

STREŠNÉ OKNÁ DO ŠIKMÝCH STRIECH

BASIC, KYVNÉ OKNÁ S HORNÝM ALEBO SPODNÝM OVLÁDANÍM

	GZL 1051	GZL 1051B	GLU 0051	GLU 0051B
	Manuálne, kyvné, horné ovládanie	Manuálne, kyvné, spodné ovládanie	Manuálne, kyvné, horné ovládanie	Manuálne, kyvné, spodné ovládanie
	borovicové drevo s dvojitou vrstvou bezfarebného laku		biele bezúdržbové prevedenie	
	dvojsklo	dvojsklo	dvojsklo	dvojsklo
U _w	1.3	1.3	1.3	1.3
Sklon strechy (°)	15-90	15-90	15-90	15-90
<i>Kód veľkosti</i>				
<i>Veľkosť rámu v cm</i>				
CK02 55x78	236,59 291,00	-	295,93 364,00	-
CK04 55x98	252,85 311,00	-	-	-
FK04 66x98	280,49 345,00	-	-	-
FK06 66x118	292,68 360,00	292,68 360,00	365,85 450,00	365,85 450,00
FK08 66x140	321,14 395,00	-	401,63 494,00	-
MK04 78x98	286,99 353,00	286,99 353,00	358,54 441,00	358,54 441,00
MK06 78x118	311,38 383,00	311,38 383,00	389,43 479,00	389,43 479,00
MK08 78x140	333,33 410,00	333,33 410,00	417,07 513,00	417,07 513,00
MK10 78x160	386,18 475,00	386,18 475,00	482,93 594,00	-
PK06 94x118	365,04 449,00	365,04 449,00	-	-
PK08 94x140	389,43 479,00	389,43 479,00	-	486,99 599,00
SK06 114x118	383,74 472,00	-	-	-
SK08 114x140	426,83 525,00	-	534,15 657,00	-

Strešné okná s horným ovládaním je možné dodatočne vybaviť spodnou kľukou ZZZ 181K2, viac informácií na strane 69.

UPOZORNENIE: Pre montáž strešných okien je nutné objednať lemovanie, viac informácií na strane 22.

Cena bez DPH (EUR)
Cena s DPH (EUR)

Ak potrebujete inú veľkosť, alebo pri požadovanej veľkosti chýba cena, kontaktujte zákaznícke oddelenie VELUX pre overenie dostupnosti.

Zvýraznené produkty zvyčajne dodávame do 2 pracovných dní.

ŠTANDARD, KYVNÉ OKNÁ S HORNÝM ALEBO SPODNÝM OVLÁDANÍM

	GLL 1061	GLL 1061B	GLU 0061	GLU 0061B	GLL 1064	GLL 1064B	GLU 0064	GLU 0064B
	Manuálne, kyvné, horné ovládanie	Manuálne, kyvné, spodné ovládanie	Manuálne, kyvné, horné ovládanie	Manuálne, kyvné, spodné ovládanie	Manuálne, kyvné, horné ovládanie	Manuálne, kyvné, spodné ovládanie	Manuálne, kyvné, horné ovládanie	Manuálne, kyvné, spodné ovládanie
	borovicové drevo s dvojitou vrstvou bezfarebného laku		biele bezúdržbové prevedenie		borovicové drevo s dvojitou vrstvou bezfarebného laku		biele bezúdržbové prevedenie	
	trojsklo	trojsklo	trojsklo	trojsklo	trojsklo	trojsklo	trojsklo	trojsklo
U _w	1.1	1.1	1.1	1.1	1.0	1.0	1.0	1.0
Sklon strechy (°)	15-90	15-90	15-90	15-90	15-90	15-90	15-90	15-90
<i>Kód veľkosti</i> Veľkosť rámu v cm								
CK02 55x78	258,54 318,00	-	323,58 398,00	-	297,56 366,00	-	372,36 458,00	-
CK04 55x98	275,61 339,00	275,61 339,00	344,72 424,00	344,72 424,00	317,07 390,00	317,07 390,00	396,75 488,00	396,75 488,00
FK04 66x98	306,50 377,00	-	-	-	352,85 434,00	-	-	-
FK06 66x118	320,33 394,00	320,33 394,00	400,00 492,00	400,00 492,00	368,29 453,00	368,29 453,00	460,16 566,00	460,16 566,00
FK08 66x140	351,22 432,00	351,22 432,00	438,21 539,00	438,21 539,00	403,25 496,00	403,25 496,00	504,07 620,00	504,07 620,00
MK04 78x98	313,01 385,00	313,01 385,00	391,87 482,00	391,87 482,00	360,16 443,00	360,16 443,00	450,41 554,00	450,41 554,00
MK06 78x118	340,65 419,00	340,65 419,00	426,02 524,00	426,02 524,00	391,87 482,00	391,87 482,00	489,43 602,00	489,43 602,00
MK08 78x140	364,23 448,00	364,23 448,00	455,28 560,00	455,28 560,00	419,51 516,00	419,51 516,00	523,58 644,00	523,58 644,00
MK10 78x160	422,76 520,00	422,76 520,00	527,64 649,00	527,64 649,00	485,37 597,00	485,37 597,00	607,32 747,00	607,32 747,00
PK06 94x118	398,37 490,00	-	-	-	458,54 564,00	-	-	-
PK08 94x140	426,02 524,00	426,02 524,00	532,52 655,00	532,52 655,00	489,43 602,00	489,43 602,00	612,20 753,00	612,20 753,00
SK06 114x118	418,70 515,00	-	-	-	482,11 593,00	-	-	-
SK08 114x140	466,67 574,00	-	583,74 718,00	-	536,59 660,00	-	670,73 825,00	-

Strešné okná s horným ovládaním je možné dodatočne vybaviť spodnou kľukou ZZZ 181K2, viac informácií na strane 69.

UPOZORNENIE: Pre montáž strešných okien je nutné objednať lemovanie, viac informácií na strane 22.

Cena bez DPH (EUR)
Cena s DPH (EUR)

Ak potrebujete inú veľkosť, alebo pri požadovanej veľkosti chýba cena, kontaktujte zákaznícke oddelenie VELUX pre overenie dostupnosti.

Zvýraznené produkty zvyčajne dodávame do 2 pracovných dní.

KOMFORT – VÝKLOPNO-KYVNÉ OKNÁ SO SPODNÝM OVLÁDANÍM

	GNL 1064	GNU 0064
	Manuálne, výklopno-kyvné, spodné ovládanie	
	borovicové drevo s dvojitou vrstvou bezfarebného laku	biele bezúdržbové prevedenie
	trojsklo	trojsklo
U _w	1.0	1.0
Sklon strechy (°)	15-55	15-55
<i>Kód veľkosti</i> Veľkosť rámu v cm		
FK06 66x118	530,89 653,00	622,76 766,00
MK04 78x98	522,76 643,00	613,01 754,00
MK06 78x118	554,47 682,00	652,03 802,00
MK08 78x140	582,11 716,00	686,18 844,00
MK10 78x160	647,97 797,00	769,92 947,00
PK08 94x140	652,03 802,00	774,80 953,00
SK08 114x140	699,19 860,00	833,33 1 025,00

Novinka
2026

Výklopno-kyvné okná sú vybavené kyvnou funkciou pre ľahšie pretočenie krídla kvôli umytiu.

KOMFORT – ELEKTRICKÉ A SOLÁRNE STREŠNÉ OKNÁ

	GLL 106421	GLL 106430	GLU 006421	GLU 006430
	Elektrické	Solárne	Elektrické	Solárne
	borovicové drevo s dvojitou vrstvou bezfarebného laku		biele bezúdržbové prevedenie	
	trojsklo	trojsklo	trojsklo	trojsklo
U _w	1.0	1.0	1.0	1.0
Sklon strechy (°)	15-90	15-90	15-90	15-90
<i>Kód veľkosti</i> Veľkosť rámu v cm				
CK02 55x78	492,68 606,00	492,68 606,00	567,48 698,00	567,48 698,00
FK06 66x118	563,41 693,00	563,41 693,00	655,28 806,00	655,28 806,00
MK04 78x98	555,28 683,00	555,28 683,00	645,53 794,00	645,53 794,00
MK06 78x118	586,99 722,00	586,99 722,00	684,55 842,00	684,55 842,00
MK08 78x140	614,63 756,00	614,63 756,00	718,70 884,00	718,70 884,00
MK10 78x160	680,49 837,00	680,49 837,00	802,44 987,00	802,44 987,00
PK08 94x140	684,55 842,00	684,55 842,00	807,32 993,00	807,32 993,00

Novinka
2026

KOMFORT – ZVUKOVÁ IZOLÁCIA, KYVNÉ OKNÁ S HORNÝM ALEBO SPODNÝM OVLÁDANÍM

	GLL 1085	GLL 1085B	GLU 0085	GLU 0085B
	Manuálne, kyvné, horné ovládanie	Manuálne, kyvné, spodné ovládanie	Manuálne, kyvné, horné ovládanie	Manuálne, kyvné, spodné ovládanie
	borovicové drevo s dvojitou vrstvou bezfarebného laku		biele bezúdržbové prevedenie	
	trojsklo	trojsklo	trojsklo	trojsklo
U _w	0.9	0.9	0.9	0.91
Sklon strechy (°)	15–90	15–90	15–90	15–90
<i>Kód veľkosti</i> Veľkosť rámu v cm				
CK02 55x78	388,62 478,00	– –	485,37 597,00	– –
FK06 66x118	480,49 591,00	480,49 591,00	600,00 738,00	600,00 738,00
MK04 78x98	469,92 578,00	469,92 578,00	587,80 723,00	587,80 723,00
MK06 78x118	511,38 629,00	511,38 629,00	639,02 786,00	639,02 786,00
MK08 78x140	546,34 672,00	546,34 672,00	683,74 841,00	683,74 841,00
MK10 78x160	633,33 779,00	633,33 779,00	791,87 974,00	791,87 974,00
PK08 94x140	639,02 786,00	639,02 786,00	798,37 982,00	798,37 982,00
SK08 114x140	700,00 861,00	– –	874,80 1 076,00	– –

Novinka
2026

KOMFORT PLUS – KYVNÉ OKNÁ S HORNÝM OVLÁDANÍM, ČÍRY LAK

	GGL 3070	GGL 3068	GGL 3066	GGL 3062	GGL 3067
	Manuálne, kyvné, horné ovládanie, borovicové drevo s trojitou vrstvou bezfarebného laku				
	dvojsklo	trojsklo	trojsklo	trojsklo	trojsklo
Tlmenie hluku z dažďa	✓	✓	✓	✓	✓
Bezpečnostná laminácia	✓	✓	✓	✓	✓
Tvrdené sklo	✓	✓	✓	✓	✓
UV filter	✓	✓	✓	✓	✓
Samočistiaca vrstva			✓		✓
Ochrana proti roseniu			✓	✓	✓
U _w	1.3	1.1	1.0	0.92	0.83
Sklon strechy (°)	15–90	15–90	15–90	15–90	15–90
<i>Kód veľkosti</i> Veľkosť rámu v cm					
CK02 55x78	348,78 429,00	435,77 536,00	487,80 600,00	606,50 746,00	606,50 746,00
CK04 55x98	371,54 457,00	464,23 571,00	520,33 640,00	646,34 795,00	646,34 795,00
CK06 55x118	413,01 508,00	516,26 635,00	578,05 711,00	717,89 883,00	717,89 883,00
FK04 66x98	413,01 508,00	516,26 635,00	578,05 711,00	717,89 883,00	717,89 883,00
FK06 66x118	430,89 530,00	539,02 663,00	603,25 742,00	749,59 922,00	749,59 922,00
FK08 66x140	472,36 581,00	590,24 726,00	660,98 813,00	821,95 1 011,00	821,95 1 011,00
MK04 78x98	421,95 519,00	527,64 649,00	590,24 726,00	734,15 903,00	734,15 903,00
MK06 78x118	458,54 564,00	573,17 705,00	642,28 790,00	797,56 981,00	797,56 981,00
MK08 78x140	490,24 603,00	613,01 754,00	686,99 845,00	853,66 1 050,00	853,66 1 050,00
MK10 78x160	568,29 699,00	710,57 874,00	795,93 979,00	989,43 1 217,00	989,43 1 217,00
MK12 78x180	646,34 795,00	808,13 994,00	904,88 1 113,00	– –	1 125,20 1 384,00
PK06 94x118	536,59 660,00	670,73 825,00	751,22 924,00	933,33 1 148,00	933,33 1 148,00
PK08 94x140	573,17 705,00	716,26 881,00	802,44 987,00	997,56 1 227,00	997,56 1 227,00
PK10 94x160	618,70 761,00	773,98 952,00	866,67 1 066,00	1 077,24 1 325,00	1 077,24 1 325,00
SK06 114x118	564,23 694,00	704,88 867,00	789,43 971,00	981,30 1 207,00	981,30 1 207,00
SK08 114x140	628,46 773,00	785,37 966,00	879,67 1 082,00	1 092,68 1 344,00	1 092,68 1 344,00
SK10 114x160	696,75 857,00	871,54 1 072,00	975,61 1 200,00	– –	1 213,01 1 492,00
UK04 134x98	578,05 711,00	721,95 888,00	808,94 995,00	– –	1 005,69 1 237,00
UK08 134x140	701,63 863,00	877,24 1 079,00	982,11 1 208,00	– –	1 220,33 1 501,00
UK10 134x160	788,62 970,00	986,18 1 213,00	1 104,07 1 358,00	– –	1 372,36 1 688,00

Strešné okná Komfort Plus sú dostupné aj v prevedení s medeným a titánzinkovým vonkajším oplechovaním. Drevené okná GGL sú bez príplatku dostupné aj s bielym náterom. Pre viac informácií kontaktujte zákaznícke oddelenie VELUX.

UPOZORNENIE: Pre montáž strešných okien je nutné objednať lemovanie, viac informácií na strane 22.

Cena bez DPH (EUR)
Cena s DPH (EUR)

Ak potrebujete inú veľkosť, alebo pri požadovanej veľkosti chýba cena, kontaktujte zákaznícke oddelenie VELUX pre overenie dostupnosti.

Zvýraznené produkty zvyčajne dodávame do 2 pracovných dní.

KOMFORT PLUS – KYVNÉ OKNÁ S HORNÝM OVLÁDANÍM, BIELE BEZÚDRŽBOVÉ PREVEDENIE

	GGU 0070	GGU 0068	GGU 0066	GGU 0062	GGU 0067
	Manuálne, kyvné, horné ovládanie, biele bezúdržbové prevedenie				
	dvojsklo	trojsklo	trojsklo	trojsklo	trojsklo
Tlmenie hluku z dažďa	✓	✓	✓	✓	✓
Bezpečnostná laminácia	✓	✓	✓	✓	✓
Tvrdené sklo	✓	✓	✓	✓	✓
UV filter	✓	✓	✓	✓	✓
Samočistiaca vrstva			✓	✓	✓
Ochrana proti roseniu			✓	✓	✓
U _w	1.3	1.1	1.0	0.92	0.83
Sklon strechy (°)	15-90	15-90	15-90	15-90	15-90
<i>Kód veľkosti</i> Veľkosť rámu v cm					
CK02 55x78	435,77 536,00	544,72 670,00	609,76 750,00	757,72 932,00	757,72 932,00
CK04 55x98	464,23 571,00	580,49 714,00	649,59 799,00	808,13 994,00	808,13 994,00
CK06 55x118	516,26 635,00	644,72 793,00	721,95 888,00	897,56 1 104,00	897,56 1 104,00
FK04 66x98	516,26 635,00	644,72 793,00	721,95 888,00	897,56 1 104,00	897,56 1 104,00
FK06 66x118	539,02 663,00	673,17 828,00	754,47 928,00	937,40 1 153,00	937,40 1 153,00
FK08 66x140	590,24 726,00	738,21 908,00	826,83 1 017,00	1 027,64 1 264,00	1 027,64 1 264,00
MK04 78x98	527,64 649,00	659,35 811,00	738,21 908,00	917,89 1 129,00	917,89 1 129,00
MK06 78x118	573,17 705,00	716,26 881,00	802,44 987,00	997,56 1 227,00	997,56 1 227,00
MK08 78x140	613,01 754,00	766,67 943,00	858,54 1 056,00	1 067,48 1 313,00	1 067,48 1 313,00
MK10 78x160	710,57 874,00	888,62 1 093,00	995,12 1 224,00	1 236,59 1 521,00	1 236,59 1 521,00
PK06 94x118	670,73 825,00	838,21 1 031,00	939,02 1 155,00	1 166,67 1 435,00	1 166,67 1 435,00
PK08 94x140	716,26 881,00	895,93 1 102,00	1 003,25 1 234,00	1 246,34 1 533,00	1 246,34 1 533,00
PK10 94x160	773,98 952,00	967,48 1 190,00	1 082,93 1 332,00	1 346,34 1 656,00	1 346,34 1 656,00
SK06 114x118	704,88 867,00	881,30 1 084,00	986,99 1 214,00	1 226,83 1 509,00	1 226,83 1 509,00
SK08 114x140	785,37 966,00	981,30 1 207,00	1 099,19 1 352,00	1 366,67 1 681,00	1 366,67 1 681,00
SK10 114x160	871,54 1 072,00	1 089,43 1 340,00	1 219,51 1 500,00	-	1 516,26 1 865,00
UK04 134x98	721,95 888,00	902,44 1 110,00	1 011,38 1 244,00	-	1 256,91 1 546,00
UK08 134x140	877,24 1 079,00	1 095,93 1 348,00	1 227,64 1 510,00	-	1 526,02 1 877,00
UK10 134x160	986,18 1 213,00	1 232,52 1 516,00	1 380,49 1 698,00	-	-

Strešné okná Komfort Plus sú dostupné aj v prevedení s medeným a titánzinkovým vonkajším oplechovaním. Pre viac informácií kontaktujte zákaznícke oddelenie VELUX.

KOMFORT PLUS – VÝKLOPNO-KYVNÉ OKNÁ SO SPODNÝM OVLÁDANÍM, ČÍRY LAK

	GPL 3070	GPL 3068	GPL 3066	GPL 3067
	Manuálne, výklopno-kyvné, spodné ovládanie, borovicové drevo s trojitou vrstvou bezfarebného laku			
	dvojsklo	trojsklo	trojsklo	trojsklo
Tlmenie hluku z dažďa	✓	✓	✓	✓
Bezpečnostná laminácia	✓	✓	✓	✓
Tvrdené sklo	✓	✓	✓	✓
UV filter	✓	✓	✓	✓
Samočistiaca vrstva			✓	✓
Ochrana proti roseniu			✓	✓
U _w	1.3	1.1	1.0	0.86
Sklon strechy (°)	15-55	15-55	15-55	15-55
<i>Kód veľkosti</i> Veľkosť rámu v cm				
CK04 55x98	601,63 740,00	694,31 854,00	750,41 923,00	876,42 1 078,00
CK06 55x118	643,09 791,00	746,34 918,00	808,13 994,00	947,97 1 166,00
FK06 66x118	660,98 813,00	769,11 946,00	833,33 1 025,00	979,67 1 205,00
FK08 66x140	702,44 864,00	820,33 1 009,00	891,06 1 096,00	1 052,03 1 294,00
MK04 78x98	652,03 802,00	757,72 932,00	820,33 1 009,00	964,23 1 186,00
MK06 78x118	688,62 847,00	803,25 988,00	872,36 1 073,00	1 027,64 1 264,00
MK08 78x140	720,33 886,00	843,09 1 037,00	917,07 1 128,00	1 083,74 1 333,00
MK10 78x160	798,37 982,00	940,65 1 157,00	1 026,02 1 262,00	1 219,51 1 500,00
PK06 94x118	766,67 943,00	900,81 1 108,00	981,30 1 207,00	1 163,41 1 431,00
PK08 94x140	803,25 988,00	946,34 1 164,00	1 032,52 1 270,00	1 227,64 1 510,00
PK10 94x160	848,78 1 044,00	1 004,07 1 235,00	1 096,75 1 349,00	1 307,32 1 608,00
SK06 114x118	794,31 977,00	934,96 1 150,00	1 019,51 1 254,00	1 211,38 1 490,00
SK08 114x140	858,54 1 056,00	1 015,45 1 249,00	1 109,76 1 365,00	1 322,76 1 627,00
SK10 114x160	926,83 1 140,00	1 101,63 1 355,00	1 205,69 1 483,00	1 443,09 1 775,00
UK04 134x98	808,13 994,00	952,03 1 171,00	1 039,02 1 278,00	1 235,77 1 520,00
UK08 134x140	931,71 1 146,00	1 107,32 1 362,00	1 212,20 1 491,00	1 450,41 1 784,00

Výklopno-kyvné okná sú vybavené kyvnou funkciou pre ľahšie pretočenie krídla kvôli umytiu. Strešné okná Komfort Plus sú dostupné aj v prevedení s medeným a titánzinkovým vonkajším oplechovaním. Drevené okná GPL sú bez príplatku dostupné aj s bielym náterom. Pre viac informácií kontaktujte zákaznícke oddelenie VELUX.

UPOZORNENIE: Pre montáž strešných okien je nutné objednať lemovanie, viac informácií na strane 22.

Cena bez DPH (EUR)
Cena s DPH (EUR)

Ak potrebujete inú veľkosť, alebo pri požadovanej veľkosti chýba cena, kontaktujte zákaznícke oddelenie VELUX pre overenie dostupnosti.

Zvýraznené produkty zvyčajne dodávame do 2 pracovných dní.

KOMFORT PLUS – VÝKLOPNO-KYVNÉ OKNÁ SO SPODNÝM OVLÁDANÍM, BIELE BEZÚDRŽBOVÉ PREVEDENIE

	GPU 0070	GPU 0068	GPU 0066	GPU 0062	GPU 0067
	Manuálne, výklopné-kyvné, spodné ovládanie, biele bezúdržbové prevedenie				
	dvojsklo	trojsklo	trojsklo	trojsklo	trojsklo
Ťmnenie hluku z dažďa	✓	✓	✓	✓	✓
Bezpečnostná laminácia	✓	✓	✓	✓	✓
Tvrdené sklo	✓	✓	✓	✓	✓
UV filter	✓	✓	✓	✓	✓
Samočistiaca vrstva			✓		✓
Ochrana proti roseniu			✓	✓	✓
U _w	1.3	1.1	1.0	0.96	0.88
Sklon strechy (°)	15-55	15-55	15-55	15-55	15-55
<i>Kód veľkosti</i> Veľkosť rámu v cm					
CK04 55x98	694,31 854,00	810,57 997,00	879,67 1 082,00	1 038,21 1 277,00	1 038,21 1 277,00
CK06 55x118	746,34 918,00	874,80 1 076,00	952,03 1 171,00	1 127,64 1 387,00	1 127,64 1 387,00
FK06 66x118	769,11 946,00	903,25 1 111,00	984,55 1 211,00	1 167,48 1 436,00	1 167,48 1 436,00
FK08 66x140	820,33 1 009,00	968,29 1 191,00	1 056,91 1 300,00	1 257,72 1 547,00	1 257,72 1 547,00
MK04 78x98	757,72 932,00	889,43 1 094,00	968,29 1 191,00	1 147,97 1 412,00	1 147,97 1 412,00
MK06 78x118	803,25 988,00	946,34 1 164,00	1 032,52 1 270,00	1 227,64 1 510,00	1 227,64 1 510,00
MK08 78x140	843,09 1 037,00	996,75 1 226,00	1 088,62 1 339,00	1 297,56 1 596,00	1 297,56 1 596,00
MK10 78x160	940,65 1 157,00	1 118,70 1 376,00	1 225,20 1 507,00	1 466,67 1 804,00	1 466,67 1 804,00
PK06 94x118	900,81 1 108,00	1 068,29 1 314,00	1 169,11 1 438,00	1 396,75 1 718,00	1 396,75 1 718,00
PK08 94x140	946,34 1 164,00	1 126,02 1 385,00	1 233,33 1 517,00	1 476,42 1 816,00	1 476,42 1 816,00
PK10 94x160	1 004,07 1 235,00	1 197,56 1 473,00	1 313,01 1 615,00	1 576,42 1 939,00	1 576,42 1 939,00
SK06 114x118	934,96 1 150,00	1 111,38 1 367,00	1 217,07 1 497,00	1 456,91 1 792,00	1 456,91 1 792,00
SK08 114x140	1 015,45 1 249,00	1 211,38 1 490,00	1 329,27 1 635,00	1 596,75 1 964,00	1 596,75 1 964,00
SK10 114x160	1 101,63 1 355,00	1 319,51 1 623,00	1 449,59 1 783,00	- -	1 746,34 2 148,00
UK08 134x140	1 107,32 1 362,00	1 326,02 1 631,00	1 457,72 1 793,00	- -	1 756,10 2 160,00

Výklopné-kyvné okná sú vybavené kyvnou funkciou pre ľahšie pretočenie krídla kvôli umytiu. Strešné okná Komfort Plus sú dostupné aj v prevedení s medeným a titánzinkovým vonkajším oplechovaním. Pre viac informácií kontaktujte zákaznícke oddelenie VELUX.

KOMFORT PLUS – ELEKTRICKÉ STREŠNÉ OKNÁ, ČÍRY LAK

	GGL 307021	GGL 306821	GGL 306621	GGL 306221	GGL 306721
	Elektrické, borovicové drevo s trojitou vrstvou bezfarebného laku				
	dvojsklo	trojsklo	trojsklo	trojsklo	trojsklo
Ťmnenie hluku z dažďa	✓	✓	✓	✓	✓
Bezpečnostná laminácia	✓	✓	✓	✓	✓
Tvrdené sklo	✓	✓	✓	✓	✓
UV filter	✓	✓	✓	✓	✓
Samočistiaca vrstva			✓		✓
Ochrana proti roseniu			✓	✓	✓
U _w	1.3	1.1	1.0	0.96	0.86
Sklon strechy (°)	15-90	15-90	15-90	15-90	15-90
<i>Kód veľkosti</i> Veľkosť rámu v cm					
CK02 55x78	757,72 932,00	844,72 1 039,00	896,75 1 103,00	1 015,45 1 249,00	1 015,45 1 249,00
CK04 55x98	780,49 960,00	873,17 1 074,00	929,27 1 143,00	1 055,28 1 298,00	1 055,28 1 298,00
CK06 55x118	821,95 1 011,00	925,20 1 138,00	986,99 1 214,00	1 126,83 1 386,00	1 126,83 1 386,00
FK04 66x98	821,95 1 011,00	925,20 1 138,00	986,99 1 214,00	1 126,83 1 386,00	1 126,83 1 386,00
FK06 66x118	839,84 1 033,00	947,97 1 166,00	1 012,20 1 245,00	1 158,54 1 425,00	1 158,54 1 425,00
FK08 66x140	881,30 1 084,00	999,19 1 229,00	1 069,92 1 316,00	1 230,89 1 514,00	1 230,89 1 514,00
MK04 78x98	830,89 1 022,00	936,59 1 152,00	999,19 1 229,00	1 143,09 1 406,00	1 143,09 1 406,00
MK06 78x118	867,48 1 067,00	982,11 1 208,00	1 051,22 1 293,00	1 206,50 1 484,00	1 206,50 1 484,00
MK08 78x140	899,19 1 106,00	1 021,95 1 257,00	1 095,93 1 348,00	1 262,60 1 553,00	1 262,60 1 553,00
MK10 78x160	977,24 1 202,00	1 119,51 1 377,00	1 204,88 1 482,00	1 398,37 1 720,00	1 398,37 1 720,00
PK06 94x118	945,53 1 163,00	1 079,67 1 328,00	1 160,16 1 427,00	1 342,28 1 651,00	1 342,28 1 651,00
PK08 94x140	982,11 1 208,00	1 125,20 1 384,00	1 211,38 1 490,00	1 406,50 1 730,00	1 406,50 1 730,00
PK10 94x160	1 027,64 1 264,00	1 182,93 1 455,00	1 275,61 1 569,00	1 486,18 1 828,00	1 486,18 1 828,00
SK06 114x118	973,17 1 197,00	1 113,82 1 370,00	1 198,37 1 474,00	1 390,24 1 710,00	1 390,24 1 710,00
SK08 114x140	1 037,40 1 276,00	1 194,31 1 469,00	1 288,62 1 585,00	1 501,63 1 847,00	1 501,63 1 847,00
SK10 114x160	1 105,69 1 360,00	1 280,49 1 575,00	1 384,55 1 703,00	- -	1 621,95 1 995,00
UK04 134x98	986,99 1 214,00	1 130,89 1 391,00	1 217,89 1 498,00	- -	1 414,63 1 740,00
UK08 134x140	1 110,57 1 366,00	1 286,18 1 582,00	1 391,06 1 711,00	- -	1 629,27 2 004,00
UK10 134x160	1 197,56 1 473,00	1 395,12 1 716,00	1 513,01 1 861,00	- -	1 781,30 2 191,00

Strešné okná Komfort Plus sú dostupné aj v prevedení s medeným a titánzinkovým vonkajším oplechovaním. Drevené okná GGL sú bez príplatku dostupné aj s bielym náterom. Pre viac informácií kontaktujte zákaznícke oddelenie VELUX.

UPOZORNENIE: Pre montáž strešných okien je nutné objednať lemovanie, viac informácií na strane 22.

Cena bez DPH (EUR) | Ak potrebujete inú veľkosť, alebo pri požadovanej veľkosti chýba cena, kontaktujte zákaznícke oddelenie VELUX pre overenie dostupnosti. | Zvýraznené produkty zvyčajne dodávame do 2 pracovných dní.

KOMFORT PLUS – SOLÁRNE STREŠNÉ OKNÁ, ČÍRY LAK

	GGL 307030	GGL 306830	GGL 306630	GGL 306730
	Solárne, borovicové drevo s trojitou vrstvou bezfarebného laku			
	dvojsklo	trojsklo	trojsklo	trojsklo
Timenie hluku z dažďa	✓	✓	✓	✓
Bezpečnostná laminácia	✓	✓	✓	✓
Tvrdené sklo	✓	✓	✓	✓
UV filter	✓	✓	✓	✓
Samočistiaca vrstva			✓	✓
Ochrana proti roseniu			✓	✓
U _w	1.3	1.1	1.0	0.86
Sklon strechy (°)	15-90	15-90	15-90	15-90
<i>Kód veľkosti</i> Veľkosť rámu v cm				
CK02 55x78	757,72 932,00	844,72 1 039,00	896,75 1 103,00	1 015,45 1 249,00
CK04 55x98	780,49 960,00	873,17 1 074,00	929,27 1 143,00	1 055,28 1 298,00
CK06 55x118	821,95 1 011,00	925,20 1 138,00	986,99 1 214,00	1 126,83 1 386,00
FK04 66x98	821,95 1 011,00	-	-	-
FK06 66x118	839,84 1 033,00	947,97 1 166,00	1 012,20 1 245,00	1 158,54 1 425,00
FK08 66x140	881,30 1 084,00	999,19 1 229,00	1 069,92 1 316,00	1 230,89 1 514,00
MK04 78x98	830,89 1 022,00	936,59 1 152,00	999,19 1 229,00	1 143,09 1 406,00
MK06 78x118	867,48 1 067,00	982,11 1 208,00	1 051,22 1 293,00	1 206,50 1 484,00
MK08 78x140	899,19 1 106,00	1 021,95 1 257,00	1 095,93 1 348,00	1 262,60 1 553,00
MK10 78x160	977,24 1 202,00	-	1 204,88 1 482,00	-
PK06 94x118	945,53 1 163,00	1 079,67 1 328,00	-	1 342,28 1 651,00
PK08 94x140	982,11 1 208,00	-	1 211,38 1 490,00	-
PK10 94x160	1 027,64 1 264,00	1 182,93 1 455,00	1 275,61 1 569,00	1 486,18 1 828,00
SK06 114x118	973,17 1 197,00	1 113,82 1 370,00	1 198,37 1 474,00	1 390,24 1 710,00
SK08 114x140	1 037,40 1 276,00	1 194,31 1 469,00	-	1 501,63 1 847,00
SK10 114x160	1 105,69 1 360,00	-	-	-
UK04 134x98	986,99 1 214,00	1 130,89 1 391,00	1 217,89 1 498,00	1 414,63 1 740,00
UK08 134x140	1 110,57 1 366,00	1 286,18 1 582,00	1 391,06 1 711,00	1 629,27 2 004,00
UK10 134x160	1 197,56 1 473,00	-	-	-

Strešné okná Komfort Plus sú dostupné aj v prevedení s medeným a titánzinkovým vonkajším oplechovaním. Drevené okná GGL sú bez príplatku dostupné aj s bielym náterom. Pre viac informácií kontaktujte zákaznícke oddelenie VELUX.

KOMFORT PLUS – ELEKTRICKÉ STREŠNÉ OKNÁ, BIELE BEZÚDRŽBOVÉ PREVEDENIE

	GGU 007021	GGU 006821	GGU 006621	GGU 006221	GGU 006721
	Elektrické, biele bezúdržbové prevedenie				
	dvojsklo	trojsklo	trojsklo	trojsklo	trojsklo
Timenie hluku z dažďa	✓	✓	✓	✓	✓
Bezpečnostná laminácia	✓	✓	✓	✓	✓
Tvrdené sklo	✓	✓	✓	✓	✓
UV filter	✓	✓	✓	✓	✓
Samočistiaca vrstva			✓		✓
Ochrana proti roseniu			✓	✓	✓
U _w	1.3	1.1	1.0	0.96	0.88
Sklon strechy (°)	15-90	15-90	15-90	15-90	15-90
<i>Kód veľkosti</i> Veľkosť rámu v cm					
CK02 55x78	844,72 1 039,00	953,66 1 173,00	1 018,70 1 253,00	1 166,67 1 435,00	1 166,67 1 435,00
CK04 55x98	873,17 1 074,00	989,43 1 217,00	1 058,54 1 302,00	1 217,07 1 497,00	1 217,07 1 497,00
CK06 55x118	925,20 1 138,00	1 053,66 1 296,00	1 130,89 1 391,00	1 306,50 1 607,00	1 306,50 1 607,00
FK04 66x98	925,20 1 138,00	1 053,66 1 296,00	1 130,89 1 391,00	1 306,50 1 607,00	1 306,50 1 607,00
FK06 66x118	947,97 1 166,00	1 082,11 1 331,00	1 163,41 1 431,00	1 346,34 1 656,00	1 346,34 1 656,00
FK08 66x140	999,19 1 229,00	1 147,15 1 411,00	1 235,77 1 520,00	1 436,59 1 767,00	1 436,59 1 767,00
MK04 78x98	936,59 1 152,00	1 068,29 1 314,00	1 147,15 1 411,00	1 326,83 1 632,00	1 326,83 1 632,00
MK06 78x118	982,11 1 208,00	1 125,20 1 384,00	1 211,38 1 490,00	1 406,50 1 730,00	1 406,50 1 730,00
MK08 78x140	1 021,95 1 257,00	1 175,61 1 446,00	1 267,48 1 559,00	1 476,42 1 816,00	1 476,42 1 816,00
MK10 78x160	1 119,51 1 377,00	1 297,56 1 596,00	1 404,07 1 727,00	1 645,53 2 024,00	1 645,53 2 024,00
PK06 94x118	1 079,67 1 328,00	1 247,15 1 534,00	1 347,97 1 658,00	1 575,61 1 938,00	1 575,61 1 938,00
PK08 94x140	1 125,20 1 384,00	1 304,88 1 605,00	1 412,20 1 737,00	1 655,28 2 036,00	1 655,28 2 036,00
PK10 94x160	1 182,93 1 455,00	1 376,42 1 693,00	1 491,87 1 835,00	1 755,28 2 159,00	1 755,28 2 159,00
SK06 114x118	1 113,82 1 370,00	1 290,24 1 587,00	1 395,93 1 717,00	1 635,77 2 012,00	1 635,77 2 012,00
SK08 114x140	1 194,31 1 469,00	1 390,24 1 710,00	1 508,13 1 855,00	1 775,61 2 184,00	1 775,61 2 184,00
SK10 114x160	1 280,49 1 575,00	1 498,37 1 843,00	1 628,46 2 003,00	-	1 925,20 2 368,00
UK04 134x98	1 130,89 1 391,00	1 311,38 1 613,00	1 420,33 1 747,00	-	1 665,85 2 049,00
UK08 134x140	1 286,18 1 582,00	1 504,88 1 851,00	1 636,59 2 013,00	-	1 934,96 2 380,00
UK10 134x160	1 395,12 1 716,00	1 641,46 2 019,00	1 789,43 2 201,00	-	-

Strešné okná Komfort Plus sú dostupné aj v prevedení s medeným a titánzinkovým vonkajším oplechovaním. Pre viac informácií kontaktujte zákaznícke oddelenie VELUX.

UPOZORNENIE: Pre montáž strešných okien je nutné objednať lemovanie, viac informácií na strane 22.

Cena bez DPH (EUR)
Cena s DPH (EUR)

Ak potrebujete inú veľkosť, alebo pri požadovanej veľkosti chýba cena, kontaktujte zákaznícke oddelenie VELUX pre overenie dostupnosti.

Zvýraznené produkty zvyčajne dodávame do 2 pracovných dní.

KOMFORT PLUS – SOLÁRNE STREŠNÉ OKNÁ, BIELE BEZÚDRŽBOVÉ PŘEVEDENIE

	GGU 007030	GGU 006830	GGU 006630	GGU 006730
	Solárne, drevené jadro s odolnou vrstvou bieleho polyuretánu			
	dvojsklo	trojsklo	trojsklo	trojsklo
Tlmenie hluku z dažďa	✓	✓	✓	✓
Bezpečnostná laminácia	✓	✓	✓	✓
Tvrdené sklo	✓	✓	✓	✓
UV filter	✓	✓	✓	✓
Samočistiaca vrstva			✓	✓
Ochrana proti roseniu			✓	✓
U _w	1.3	1.1	1.0	0.88
Sklon strechy (°)	15-90	15-90	15-90	15-90
<i>Kód veľkosti</i> <i>Veľkosť rámu v cm</i>				
CK02 55x78	844,72 1 039,00	953,66 1 173,00	1 018,70 1 253,00	1 166,67 1 435,00
CK04 55x98	873,17 1 074,00	989,43 1 217,00	1 058,54 1 302,00	1 217,07 1 497,00
CK06 55x118	925,20 1 138,00	1 053,66 1 296,00	1 130,89 1 391,00	1 306,50 1 607,00
FK04 66x98	925,20 1 138,00	-	-	-
FK06 66x118	947,97 1 166,00	1 082,11 1 331,00	1 163,41 1 431,00	1 346,34 1 656,00
FK08 66x140	999,19 1 229,00	1 147,15 1 411,00	1 235,77 1 520,00	1 436,59 1 767,00
MK04 78x98	936,59 1 152,00	1 068,29 1 314,00	1 147,15 1 411,00	1 326,83 1 632,00
MK06 78x118	982,11 1 208,00	1 125,20 1 384,00	1 211,38 1 490,00	1 406,50 1 730,00
MK08 78x140	1 021,95 1 257,00	1 175,61 1 446,00	1 267,48 1 559,00	1 476,42 1 816,00
MK10 78x160	1 119,51 1 377,00	-	1 404,07 1 727,00	-
PK06 94x118	1 079,67 1 328,00	1 247,15 1 534,00	1 347,97 1 658,00	1 575,61 1 938,00
PK08 94x140	1 125,20 1 384,00	-	1 412,20 1 737,00	-
PK10 94x160	1 182,93 1 455,00	1 376,42 1 693,00	1 491,87 1 835,00	1 755,28 2 159,00
SK06 114x118	1 113,82 1 370,00	1 290,24 1 587,00	1 395,93 1 717,00	1 635,77 2 012,00
SK08 114x140	1 194,31 1 469,00	1 390,24 1 710,00	-	1 775,61 2 184,00
SK10 114x160	1 280,49 1 575,00	1 498,37 1 843,00	1 628,46 2 003,00	1 925,20 2 368,00
UK04 134x98	1 130,89 1 391,00	1 311,38 1 613,00	1 420,33 1 747,00	1 665,85 2 049,00
UK08 134x140	1 286,18 1 582,00	1 504,88 1 851,00	1 636,59 2 013,00	1 934,96 2 380,00
UK10 134x160	1 395,12 1 716,00	1 641,46 2 019,00	1 789,43 2 201,00	-

Strešné okná Komfort Plus sú dostupné aj v prevedení s medeným a titánzinkovým vonkajším oplechovaním.

Pre viac informácií kontaktujte zákaznícke oddelenie VELUX.

KOMFORT PLUS – ELEKTRICKÉ STREŠNÉ OKNÁ, BIELE BEZÚDRŽBOVÉ PŘEVEDENIE

	GPU 007021	GPU 006621
	Elektrické, biele bezúdržbové prevedenie	
	dvojsklo	trojsklo
Tlmenie hluku z dažďa	✓	✓
Bezpečnostná laminácia	✓	✓
Tvrdené sklo	✓	✓
UV filter	✓	✓
Samočistiaca vrstva		✓
Ochrana proti roseniu		✓
U _w	1.3	1.0
Sklon strechy (°)	15-65	15-65
<i>Kód veľkosti</i> <i>Veľkosť rámu v cm</i>		
FK06 66x118	1 213,82 1 493,00	1 429,27 1 758,00
FK08 66x140	1 265,04 1 556,00	1 501,63 1 847,00
MK06 78x118	1 247,97 1 535,00	1 477,24 1 817,00
MK08 78x140	1 287,80 1 584,00	1 533,33 1 886,00
PK06 94x118	1 345,53 1 655,00	1 613,82 1 985,00
PK08 94x140	1 391,06 1 711,00	1 678,05 2 064,00
SK06 114x118	1 379,67 1 697,00	1 661,79 2 044,00
SK08 114x140	1 460,16 1 796,00	1 773,98 2 182,00

STREŠNÉ OKNO PRE STRECHY S NÍZKYM SKLONOM (10°-20°)

	GBL 2015
	Manuálne, kyvné, horné ovládanie, borovicové drevo s trojitou vrstvou bieleho náteru
	trojsklo
U _w	1.1
Sklon strechy (°)	10-20
<i>Kód veľkosti</i> <i>Veľkosť rámu v cm</i>	
CK04 55x98	464,23 571,00
MK04 78x98	527,64 649,00
MK06 78x118	573,17 705,00
MK08 78x140	613,01 754,00
SK06 114x118	704,88 867,00

Strešné okno GBL pre strechy s nízkym sklonom môže byť inštalované iba s lemovaním EDG.

LEMOVANIE PRE STREŠNÉ OKNÁ PRE NÍZKY SKLON STRECHY (10°-20°)

	EDG 1000	EDG 2000
	Profilované strešné krytiny do 120 mm	
	trojsklo	trojsklo
Sklon strechy (°)	10-20	10-20
<i>Kód veľkosti</i> <i>Veľkosť rámu v cm</i>		
CK04 55x98	133,33 164,00	150,41 185,00
MK04 78x98	149,59 184,00	167,48 206,00
MK06 78x118	156,91 193,00	176,42 217,00
MK08 78x140	166,67 205,00	186,99 230,00
SK06 114x118	185,37 228,00	208,13 256,00

Lemovanie EDG je kompatibilné iba so strešným oknom GBL pre nízky sklon strechy od 10° do 20°. Variant Basic 1000 obsahuje hydroizolačnú fóliu BFX a drenážny žliabok, variant Energy 2000 navyše aj zateplovací rám BDX.

UPOZORNENIE: Pre montáž strešných okien je nutné objednať lemovanie, viac informácií na strane 22.

Cena bez DPH (EUR)
Cena s DPH (EUR)

Ak potrebujete inú veľkosť, alebo pri požadovanej veľkosti chýba cena, kontaktujte zákaznícke oddelenie VELUX pre overenie dostupnosti.

Zvýraznené produkty zvyčajne dodávame do 2 pracovných dní.

STREŠNÉ VÝLEZY

STREŠNÉ VÝLEZY					
	GXLA/B 3070	GXLA/B 3068	GXLA/B 3066	GXU 0070	GXU 0066
	Manuálne, borovicové drevo s trojitou vrstvou bezfarebného laku			Manuálne, biele bezúdržbové prevedenie	
	dvojsklo	trojsklo	trojsklo	dvojsklo	trojsklo
U _w	1.3	1.1	1.0	1.3	1.0
Sklon strechy (°)	15-60	15-60	15-60	15-85	15-85
<i>Kód veľkosti</i> Veľkosť rámu v cm					
CK04 55x98	-	-	-	549,59 676,00	769,92 947,00
CK06 55x118	-	-	-	610,57 751,00	855,28 1 052,00
FK06 66x118	560,16 689,00	700,81 862,00	784,55 965,00	638,21 785,00	892,68 1 098,00
MK04 78x98	548,78 675,00	685,37 843,00	767,48 944,00	-	-
MK06 78x118	-	745,53 917,00	-	-	-
MK08 78x140	-	797,56 981,00	-	-	-

Strešný výlez GXLA/GXLB/GXU sa ovláda kľukou uprostred krídla a vyklápa sa von. Výlez GXLA má pánty umiestnené vpravo (pri pohľade z interiéru), GXLB vľavo. Orientáciu pántu krídla je možné zmeniť iba pri výleze GXU.

Strešné výlezy sú dostupné aj s medeným alebo titáňzinkovým oplechovaním. GXLA/GXLB vo variante so zasklením 70 a 66 sú bez príplatku dostupné aj s bielym náterom. Výlez GXLA/GXLB je možné inštalovať iba v štandardnej (červenej) úrovni montáže.

Strešné výlezy nie sú kompatibilné s vonkajšími doplnkami.

Pre viac informácií kontaktujte zákaznícke oddelenie VELUX.

STREŠNÉ VÝLEZY				
	GTL 3070	GTL 3066	GTU 0070	GTU 0066
	Manuálne, výklopno-kyvné, spodné ovládanie, borovicové drevo s trojitou vrstvou bezfarebného laku		Manuálne, výklopno-kyvné, spodné ovládanie, biele bezúdržbové prevedenie	
	dvojsklo	trojsklo	dvojsklo	trojsklo
U _w	1.3	1.0	1.3	1.0
Sklon strechy (°)	15-55	15-55	15-55	15-55
<i>Kód veľkosti</i> Veľkosť rámu v cm				
MK08 78x140	790,24 972,00	1 105,69 1 360,00	897,56 1 104,00	1 256,91 1 546,00
SK08 114x140	1 011,38 1 244,00	1 416,26 1 742,00	1 149,59 1 414,00	1 609,76 1 980,00

Strešné výlezy GTL/GTU sú dostupné aj s medeným alebo titáňzinkovým oplechovaním. Drevené výlezy GTL sú bez príplatku dostupné aj s bielym náterom. Pre viac informácií kontaktujte zákaznícke oddelenie VELUX.

UPOZORNENIE: Pre montáž strešných výlezov GXL-/GXU/GTL a GTU je nutné objednať lemovanie, viac informácií na strane 22.

Cena bez DPH (EUR) | Ak potrebujete inú veľkosť, alebo pri požadovanej veľkosti chýba cena, kontaktujte zákaznícke oddelenie VELUX pre overenie dostupnosti. |  Zvýraznené produkty zvyčajne dodávame do 2 pracovných dní.

STREŠNÉ OKNÁ PRE NEZATEPLENÉ PODKROVIE						
	GVK 0000Z	VLT 1000	VLT 1000	VLT 1000	GVT 0059Z	GVT 7759Z
	Bočné zavesenie	Výklopno-kyvné	Bočné zavesenie na ľavej alebo pravej strane	Bočné zavesenie alebo výklopno-kyvné	Bočné zavesenie	
	dvojsklo	dvojsklo	dvojsklo	dvojsklo	dvojsklo	dvojsklo
Vnútrotný povrch:	Polyuretán, čierny lak	Borovicové drevo s dvojitou vrstvou bezfarebného laku			Polyuretán, čierny lak	Polyuretán, červený lak
Vonkajší materiál:	Hliník, tmavosivý	Hliník, tmavosivý			Hliník, tmavosivý	PUR, tehlovo červená
Sklon strechy (°)	20-65	20-45	20-60	20-60	20-65	20-65
<i>Kód veľkosti</i> Veľkosť rámu v cm						
+++ 46x61	147,15 181,00	-	-	-	-	-
024 90x48	-	133,33 164,00	-	-	-	-
025 45x55	-	-	102,44 126,00	-	-	-
029 45x73	-	-	113,01 139,00	-	-	-
033 85x85	-	-	225,20 277,00	-	-	-
034 48x90	-	-	-	138,21 170,00	-	-
103 54x83	-	-	-	-	205,69 253,00	205,69 253,00

Strešný výlez GVK/GVT/VLT je možné inštalovať do akejkoľvek strešnej krytiny s výškou profilu do 60 mm.



LEMOVANIE PRE MONTÁŽ STREŠNÝCH OKIEN

LEMOVANIE PRE SAMOSTATNÚ MONTÁŽ

LEMOVANIE ENERGY obsahuje zatepľovací rám BDX, hydroizolačnú fóliu BFX a drenážny žliabok

	Štandardná úroveň montáže (červená úroveň)				
	EDW 2000	EDT 2000	EDS 2000	EDQ 2000L	EDB 2000
	Profilované strešné krytiny do 120 mm	Ploché strešné škridly hrúbky 15-40 mm	Ploché strešné krytiny do 16 mm (2 x 8 mm)	Plechové panely typu click s výškou drážky 25-35 mm	Profilované strešné krytiny (bobrovka) s výškou profilu do 38 mm (2 x 19 mm)
Sklon strechy (°)	15-90	20-90	15-90	15-90	25-90
Kód veľkosti Veľkosť rámu v cm					
CK02 55x78	121,95 150,00	121,95 150,00	121,95 150,00	121,95 150,00	121,95 150,00
CK04 55x98	125,20 154,00	125,20 154,00	125,20 154,00	125,20 154,00	125,20 154,00
CK06 55x118	129,27 159,00	129,27 159,00	129,27 159,00	129,27 159,00	129,27 159,00
FK04 66x98	129,27 159,00	129,27 159,00	129,27 159,00	129,27 159,00	129,27 159,00
FK06 66x118	139,84 172,00	139,84 172,00	139,84 172,00	139,84 172,00	139,84 172,00
FK08 66x140	147,15 181,00	147,15 181,00	147,15 181,00	147,15 181,00	147,15 181,00
MK04 78x98	139,84 172,00	139,84 172,00	139,84 172,00	139,84 172,00	139,84 172,00
MK06 78x118	147,15 181,00	147,15 181,00	147,15 181,00	147,15 181,00	147,15 181,00
MK08 78x140	156,10 192,00	156,10 192,00	156,10 192,00	156,10 192,00	156,10 192,00
MK10 78x160	172,36 212,00	172,36 212,00	172,36 212,00	172,36 212,00	172,36 212,00
MK12 78x180	174,80 215,00	174,80 215,00	174,80 215,00	174,80 215,00	174,80 215,00
PK06 94x118	166,67 205,00	166,67 205,00	166,67 205,00	166,67 205,00	166,67 205,00
PK08 94x140	174,80 215,00	174,80 215,00	174,80 215,00	174,80 215,00	174,80 215,00
PK10 94x160	181,30 223,00	181,30 223,00	181,30 223,00	181,30 223,00	181,30 223,00
SK06 114x118	173,98 214,00	173,98 214,00	173,98 214,00	173,98 214,00	173,98 214,00
SK08 114x140	183,74 226,00	183,74 226,00	183,74 226,00	183,74 226,00	183,74 226,00
SK10 114x160	191,06 235,00	191,06 235,00	191,06 235,00	191,06 235,00	191,06 235,00
UK04 134x98	183,74 226,00	183,74 226,00	183,74 226,00	183,74 226,00	183,74 226,00
UK08 134x140	198,37 244,00	198,37 244,00	198,37 244,00	198,37 244,00	198,37 244,00
UK10 134x160	221,14 272,00	221,14 272,00	221,14 272,00	221,14 272,00	221,14 272,00

Sady lemovania VELUX sú navrhnuté tak, aby dokonale napojili strešné okná VELUX na strešnú krytinu. Zaisťujú kompletnú ochranu zvonku i zvnútra za akýchkoľvek poveternostných podmienok a dokonca aj za väčšiny vlhkostných podmienok vo vnútri. Vybrané typy lemovania sú dostupné aj v medenom a titánzinkovom prevedení. Pre viac informácií kontaktujte zákaznické oddelenie VELUX.

	Štandardná úroveň montáže (červená úroveň)		Zapustená úroveň montáže (modrá úroveň)	
	ODL 2000	EDR 5000	EDJ 2000	EDN 2000
	Integrovaná fotovoltaika	Strešné lepenky do 16 mm	Ploché alebo profilované strešné krytiny do 90 mm	Ploché strešné krytiny do 16 mm (2 x 8 mm)
Sklon strechy (°)	15-90	15-90	20-90	20-90
Kód rozměru Veľkosť rámu v cm				
CK02 55x78	-	104,88 129,00	146,34 180,00	146,34 180,00
CK04 55x98	-	107,32 132,00	150,41 185,00	150,41 185,00
CK06 55x118	-	111,38 137,00	155,28 191,00	155,28 191,00
FK04 66x98	-	111,38 137,00	155,28 191,00	155,28 191,00
FK06 66x118	-	120,33 148,00	167,48 206,00	167,48 206,00
FK08 66x140	-	126,83 156,00	176,42 217,00	176,42 217,00
MK04 78x98	-	120,33 148,00	167,48 206,00	167,48 206,00
MK06 78x118	198,37 244,00	126,83 156,00	176,42 217,00	176,42 217,00
MK08 78x140	210,57 259,00	134,15 165,00	186,99 230,00	186,99 230,00
MK10 78x160	232,52 286,00	147,97 182,00	206,50 254,00	206,50 254,00
MK12 78x180	-	-	209,76 258,00	209,76 258,00
PK06 94x118	224,39 276,00	143,09 176,00	199,19 245,00	199,19 245,00
PK08 94x140	236,59 291,00	150,41 185,00	209,76 258,00	209,76 258,00
PK10 94x160	244,72 301,00	155,28 191,00	217,07 267,00	217,07 267,00
SK06 114x118	-	149,59 184,00	208,13 256,00	208,13 256,00
SK08 114x140	-	158,54 195,00	221,14 272,00	221,14 272,00
SK10 114x160	258,54 318,00	164,23 202,00	229,27 282,00	229,27 282,00
UK04 134x98	-	158,54 195,00	221,14 272,00	221,14 272,00
UK08 134x140	-	170,73 210,00	238,21 293,00	238,21 293,00
UK10 134x160	-	189,43 233,00	265,04 326,00	265,04 326,00

Cena bez DPH (EUR)
Cena s DPH (EUR)

Ak potrebujete inú veľkosť, alebo pri požadovanej veľkosti chýba cena, kontaktujte zákaznické oddelenie VELUX pre overenie dostupnosti.

Zvýraznené produkty zvyčajne dodávame do 2 pracovných dní.



LEMOVANIE BASIC obsahuje hydroizolačnú fóliu BFX a drenážny žliabok

	Štandardná úroveň montáže (červená úroveň)					Zapustená úroveň montáže (modrá úroveň)	
	EDW 1000	EDT 1000	EDS 1000	EDQ 1000L	EDB 1000	EDJ 1000	EDN 1000
Profilované strešné krytiny do 120 mm		Ploché strešné škridly hrúbky 15-40 mm	Ploché strešné krytiny do 16 mm (2 x 8 mm)	Plechové panely typu click s výškou drážky 25-35 mm	Profilované strešné krytiny (bobrovka) s výškou profilu do 38 mm (2 x 19 mm)	Ploché alebo profilované strešné krytiny do 90 mm	Ploché strešné krytiny do 16 mm (2 x 8 mm)
Sklon strechy (°)	15-90	20-90	15-90	15-90	25-90	20-90	20-90
Kód veľkosti Veľkosť rámu v cm							
CK02 55x78	108,94 134,00	108,94 134,00	108,94 134,00	108,94 134,00	108,94 134,00	130,08 160,00	130,08 160,00
CK04 55x98	111,38 137,00	111,38 137,00	111,38 137,00	111,38 137,00	111,38 137,00	133,33 164,00	133,33 164,00
CK06 55x118	115,45 142,00	115,45 142,00	115,45 142,00	115,45 142,00	115,45 142,00	138,21 170,00	138,21 170,00
FK04 66x98	115,45 142,00	115,45 142,00	115,45 142,00	115,45 142,00	115,45 142,00	138,21 170,00	138,21 170,00
FK06 66x118	124,39 153,00	124,39 153,00	124,39 153,00	124,39 153,00	124,39 153,00	149,59 184,00	149,59 184,00
FK08 66x140	130,89 161,00	130,89 161,00	130,89 161,00	130,89 161,00	130,89 161,00	156,91 193,00	156,91 193,00
MK04 78x98	124,39 153,00	124,39 153,00	124,39 153,00	124,39 153,00	124,39 153,00	149,59 184,00	149,59 184,00
MK06 78x118	130,89 161,00	130,89 161,00	130,89 161,00	130,89 161,00	130,89 161,00	156,91 193,00	156,91 193,00
MK08 78x140	139,02 171,00	139,02 171,00	139,02 171,00	139,02 171,00	139,02 171,00	166,67 205,00	166,67 205,00
MK10 78x160	152,85 188,00	152,85 188,00	152,85 188,00	152,85 188,00	152,85 188,00	183,74 226,00	183,74 226,00
MK12 78x180	156,10 192,00	156,10 192,00	156,10 192,00	156,10 192,00	156,10 192,00	186,99 230,00	186,99 230,00
PK06 94x118	147,97 182,00	147,97 182,00	147,97 182,00	147,97 182,00	147,97 182,00	177,24 218,00	177,24 218,00
PK08 94x140	156,10 192,00	156,10 192,00	156,10 192,00	156,10 192,00	156,10 192,00	186,99 230,00	186,99 230,00
PK10 94x160	160,98 198,00	160,98 198,00	160,98 198,00	160,98 198,00	160,98 198,00	193,50 238,00	193,50 238,00
SK06 114x118	154,47 190,00	154,47 190,00	154,47 190,00	154,47 190,00	154,47 190,00	185,37 228,00	185,37 228,00
SK08 114x140	163,41 201,00	163,41 201,00	163,41 201,00	163,41 201,00	163,41 201,00	196,75 242,00	196,75 242,00
SK10 114x160	169,92 209,00	169,92 209,00	169,92 209,00	169,92 209,00	169,92 209,00	204,07 251,00	204,07 251,00
UK04 134x98	163,41 201,00	163,41 201,00	163,41 201,00	163,41 201,00	163,41 201,00	196,75 242,00	196,75 242,00
UK08 134x140	176,42 217,00	176,42 217,00	176,42 217,00	176,42 217,00	176,42 217,00	212,20 261,00	212,20 261,00
UK10 134x160	196,75 242,00	196,75 242,00	196,75 242,00	196,75 242,00	196,75 242,00	235,77 290,00	235,77 290,00

CENOVĽO ZVÝHODNENÉ BALÍČKY

BALÍČEK LEMOVANIA S KOMPLETNŔOU TEPELNŔOU IZOLÁCIŔOU A PAROTESNŔOU FÓLIŔOU

Kód balíčka	EDW S00W01	EDT S00T01	EDS S00S01	EDQ S00Q02	EDJ S00J01
Obsah balíčka	EDW 2000 + BBX 0000	EDT 2000 + BBX 0000	EDS 2000 + BBX 0000	EDQ 2000L + BBX 0000	EDJ 2000 + BBX 0000
Sklon strechy (°)	15-90	20-90	15-90	15-90	20-90
Kód veľkosti Veľkosť rámu v cm					
CK02 55x78	146,34 180,00	146,34 180,00	146,34 180,00	146,34 180,00	170,73 210,00
CK04 55x98	149,59 184,00	149,59 184,00	149,59 184,00	149,59 184,00	174,80 215,00
CK06 55x118	155,28 191,00	155,28 191,00	155,28 191,00	155,28 191,00	181,30 223,00
FK04 66x98	155,28 191,00	155,28 191,00	155,28 191,00	155,28 191,00	181,30 223,00
FK06 66x118	168,29 207,00	168,29 207,00	168,29 207,00	168,29 207,00	195,93 241,00
FK08 66x140	177,24 218,00	177,24 218,00	177,24 218,00	177,24 218,00	206,50 254,00
MK04 78x98	168,29 207,00	168,29 207,00	168,29 207,00	168,29 207,00	195,93 241,00
MK06 78x118	177,24 218,00	177,24 218,00	177,24 218,00	177,24 218,00	206,50 254,00
MK08 78x140	188,62 232,00	188,62 232,00	188,62 232,00	188,62 232,00	219,51 270,00
MK10 78x160	208,94 257,00	208,94 257,00	208,94 257,00	208,94 257,00	243,09 299,00
MK12 78x180	212,20 261,00	212,20 261,00	-	212,20 261,00	-
PK06 94x118	201,63 248,00	201,63 248,00	201,63 248,00	201,63 248,00	234,15 288,00
PK08 94x140	212,20 261,00	212,20 261,00	212,20 261,00	212,20 261,00	247,15 304,00
PK10 94x160	220,33 271,00	220,33 271,00	220,33 271,00	220,33 271,00	256,10 315,00
SK06 114x118	210,57 259,00	210,57 259,00	210,57 259,00	210,57 259,00	244,72 301,00
SK08 114x140	223,58 275,00	223,58 275,00	223,58 275,00	223,58 275,00	260,98 321,00
SK10 114x160	232,52 286,00	232,52 286,00	232,52 286,00	232,52 286,00	270,73 333,00
UK04 134x98	223,58 275,00	223,58 275,00	223,58 275,00	223,58 275,00	-
UK08 134x140	241,46 297,00	241,46 297,00	241,46 297,00	241,46 297,00	281,30 346,00
UK10 134x160	269,92 332,00	269,92 332,00	269,92 332,00	269,92 332,00	313,82 386,00



Zvýhodnený balíček sa skladá zo sady lemovania Energy 2000, ktorá obsahuje zatepľovací rám BDx, hydroizolačnú manžetu BFX, drenážny žliabok a parozábranu BBx pre dokonalú tepelnú izoláciu a ochranu pred vlhkosťou.



Prehľad veľkostí

Strešné okno, rozmer rámu, cm	Staré kódy veľkostí			Nové kódy veľkostí
	Vyrábané do roku 1992	Vyrábané do roku 2002	Vyrábané do roku 2013	Dostupné dnes
55 × 78	-	102	C02	CK02
55 × 98	6	104	C04	CK04
66 × 98	-	204	F04	FK04
66 × 118	-	206	F06	FK06
66 × 140	-	-	F08	FK08
70 × 118	5	-	-	FK06
78 × 98	1	304	M04	MK04
78 × 118	14	306	M06	MK06
78 × 140	12	308	M08	MK08
78 × 160	13	310	M10	MK10
94 × 98	-	404	P04	PK04
94 × 118	-	406	P06	PK06
94 × 140	-	408	P08	PK08
94 × 160	13	410	P10	PK10
114 × 118	14	606	S06	SK06
114 × 140	10	608	S08	SK08
114 × 160	-	610	S10	SK10
134 × 98	-	804	U04	UK04
134 × 140	8	808	U08	UK08
134 × 160	-	810	U10	UK10

LEMOVANIE NA VÝMENU SO ZACHOVANÍM EXISTUJÚCEHO OSTENIA

	EW 6000F	EL 6000F
	Profilované strešné krytiny do 120 mm	Ploché strešné krytiny do 16 mm
Sklon strechy (°)	15-90	15-90
<i>Kód veľkosti</i>		
<i>Veľkosť rámu v cm</i>		
CK02 55x78	121,95 150,00	121,95 150,00
CK04 55x98	125,20 154,00	125,20 154,00
CK06 55x118	129,27 159,00	129,27 159,00
FK04 66x98	129,27 159,00	129,27 159,00
FK06 66x118	139,84 172,00	139,84 172,00
MK04 78x98	139,84 172,00	139,84 172,00
MK06 78x118	147,15 181,00	147,15 181,00
MK08 78x140	156,10 192,00	156,10 192,00
MK10 78x160	172,36 212,00	172,36 212,00
PK06 94x118	166,67 205,00	166,67 205,00
PK08 94x140	174,80 215,00	174,80 215,00
PK10 94x160	181,30 223,00	181,30 223,00
SK06 114x118	173,98 214,00	173,98 214,00
SK08 114x140	183,74 226,00	183,74 226,00
SK10 114x160	191,06 235,00	191,06 235,00
UK04 134x98	183,74 226,00	183,74 226,00
UK08 134x140	198,37 244,00	198,37 244,00
UK10 134x160	221,14 272,00	221,14 272,00

Lemovanie na výmenu slúži na výmenu strešných okien vyrobených pred rokom 2002. Lemovanie EW/EL 6000F obsahuje zatepľovací rám, hydroizolačnú manžetu BFX a drenážny žliabok.

NEZATEPLENÉ LEMOVANIE BASIC

	EW 0000	EL 0000	EW 1000	EL 1000	ELX 0000
	Profilované strešné krytiny do 120 mm	Ploché strešné krytiny do 16 mm	Profilované strešné krytiny do 120 mm	Ploché strešné krytiny do 16 mm	Univerzálne, všetky typy strešných krytín
Sklon strechy (°)	15-90	15-90	15-90	15-90	15-80
<i>Kód veľkosti</i>					
<i>Veľkosť rámu v cm</i>					
CK02 55x78	68,29 84,00	68,29 84,00	104,88 129,00	104,88 129,00	60,98 75,00
CK04 55x98	69,92 86,00	69,92 86,00	107,32 132,00	107,32 132,00	62,60 77,00
FK04 66x98	72,36 89,00	72,36 89,00	111,38 137,00	111,38 137,00	65,04 80,00
FK06 66x118	78,05 96,00	78,05 96,00	120,33 148,00	120,33 148,00	69,92 86,00
MK04 78x98	78,05 96,00	78,05 96,00	120,33 148,00	120,33 148,00	69,92 86,00
MK06 78x118	82,11 101,00	82,11 101,00	126,83 156,00	126,83 156,00	73,98 91,00
MK08 78x140	86,99 107,00	86,99 107,00	134,15 165,00	134,15 165,00	78,05 96,00
MK10 78x160	96,75 119,00	96,75 119,00	147,97 182,00	147,97 182,00	86,18 106,00
PK06 94x118	93,50 115,00	93,50 115,00	143,09 176,00	143,09 176,00	82,93 102,00
PK08 94x140	98,37 121,00	98,37 121,00	150,41 185,00	150,41 185,00	87,80 108,00
PK10 94x160	101,63 125,00	101,63 125,00	155,28 191,00	155,28 191,00	90,24 111,00
SK06 114x118	97,56 120,00	97,56 120,00	149,59 184,00	149,59 184,00	86,99 107,00
SK08 114x140	103,25 127,00	103,25 127,00	158,54 195,00	158,54 195,00	91,87 113,00
SK10 114x160	107,32 132,00	107,32 132,00	164,23 202,00	164,23 202,00	95,93 118,00
UK04 134x98	103,25 127,00	103,25 127,00	158,54 195,00	158,54 195,00	91,87 113,00
UK08 134x140	111,38 137,00	111,38 137,00	170,73 210,00	170,73 210,00	99,19 122,00
UK10 134x160	123,58 152,00	123,58 152,00	189,43 233,00	189,43 233,00	110,57 136,00

Lemovanie EW/EL 1000 obsahuje hydroizolačnú manžetu BFX a drenážny žliabok.

Kombi lemovanie

Prvky kombi lemovania VELUX umožňujú kombinovať strešné okná do rôznych zostáv.

Kompatibilné typy strešných okien:

GZL, GZL B, GLL, GLL B, GLU, GLU B, GNL, GNU, GGL, GGU, GPL, GPU, GTL, GTU, GXLA/B, GXU

Kľúčové benefity & inovácie

Preberáme zodpovednosť za kvalitu montáže a nastavujeme nový štandard kvality – všetky potrebné montážne doplnky nájdete v jednej krabici.

Nastaviteľný stredový žliabok:

- Zjednodušuje inštaláciu
- Eliminuje možnosť nesprávnej objednávky
- Znižuje potrebu zložitého vymeriavania

Kompletná sada inštaláčného riešenia:

- Nie je potrebné zvlášť objednávať BDX
- Všetko potrebné v jednom balení

Kompatibilita zatepleného lemovania Energy

Nastaviteľný stredový žliabok je súčasťou týchto lemovaní:

- EKW, EKT, EKS, EKQ, EKB, EKJ, EKN
- EKX je špeciálne univerzálne lemovanie pre zostavy strešných okien s dielom ---5

Rámové vzdialenosti

Štandardná rámová vzdialenosť "a" okien namontovaných vedľa seba:

- M = nastaviteľná vzdialenosť 10–16 cm

Rámová vzdialenosť "b" okien namontovaných nad sebou:

- Bez vonkajších roliet: E = 10 cm
- S vonkajšími rolietami: J = 25 cm

Produktový kód

Posledné dve číslice kódového značenia určujú pozíciu dielu lemovania v streche.

Ako porozumieť kódu lemovania?

EKW MK08 2021M

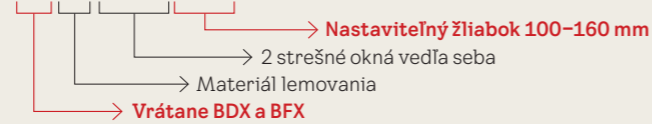

Objednávanie zostáv strešných okien VELUX krok za krokom

1. Zvoľte typ strešného okna
2. Zvoľte požadovaný typ zostavy okien podľa ilustrácií na pravej strane (pozícia dielov je určená vždy pri pohľade z exteriéru).
3. Zvoľte vhodný typ kombi lemovania podľa typu strešnej krytiny a úrovne montáže.
4. Určite rámovú vzdialenosť "a" / "b".
5. Na základe informácií vyššie objednajte požadovaný typ kombi lemovania.

Každý diel lemovania je znázornený na grafike a farebne označený pre jednoduchú identifikáciu. Pre správnu inštaláciu je obvykle nutné skombinovať niekoľko dielov. Príklad:

2 okná vedľa seba vo veľkosti MK06

- EK- MK06 2021M – pre EKW/EKS/EKB
- EK- MK06 2001M + EK- MK06 2003M – pre EKT/EKQ/EKJ/EKN

3 okná vedľa seba vo veľkosti MK06

- EK- MK06 2021M + EK- MK06 2002M – pre EKW/EKS/EKB
- EK- MK06 2001 + EK- MK06 2003 + EK- MK06 2002M – pre EKT/EKQ/EKJ/EKN

2 okná nad sebou vo veľkosti MK06:

- ED- MK06 2000+ EK- MK06 2007ME – E = rámová vzdialenosť 100 mm
- ED- MK06 2000+ EK- MK06 2007MJ – J = rámová vzdialenosť 250 mm

Odporúčanie

- Pozícia dielov lemovania je určená vždy pri pohľade z exteriéru.
- V prípade zostáv okien vedľa seba musia mať všetky okná totožnú výšku.
- V prípade zostáv okien nad sebou musia mať všetky okná totožnú šírku.
- V prípade, že požadujete kombi lemovanie s neštandardnou rámovou vzdialenosťou "a" alebo "b", kontaktujte, prosím, zákaznícke oddelenie VELUX.
- Tieto informácie neplatia pre zostavy s doplnkovými oknami alebo špeciálne produkty (napr. strešný balkón, terasa ai.). Viac informácií k týmto produktom nájdete na príslušných stranách cenníka.

Šírka okna v cm (veľkosť)	Odporúčaná vzdialenosť krokiev (v cm) pre okno so zateplovacou sadou BDX
55 (CK-)	59–61 cm
66 (FK-)	70–72 cm
78 (MK-)	82–84 cm
94 (PK-)	98–100 cm
114 (SK-)	118–120 cm
134 (UK-)	138–140 cm

Zostava okien vedľa seba

2 okná vedľa seba

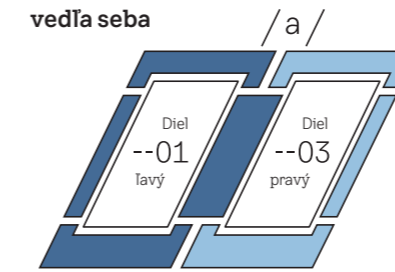

Sada --21 = diel ---1 + diel ---3
Tento set lemovaní môže byť použitý aj v ďalších kombináciách.

3 okná vedľa seba

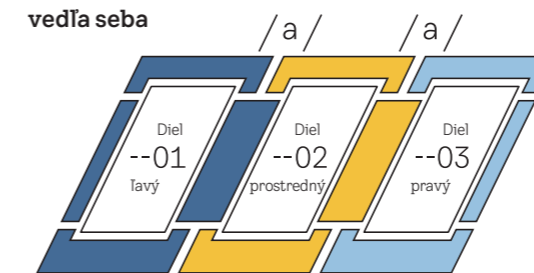

4 okná vedľa seba

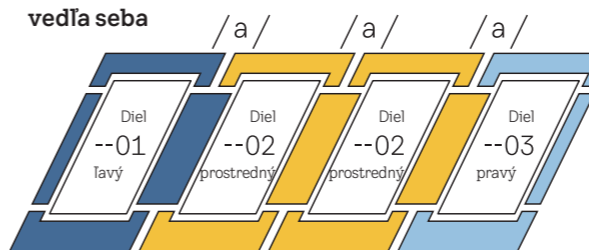

Zostava okien nad sebou

2 okná nad sebou

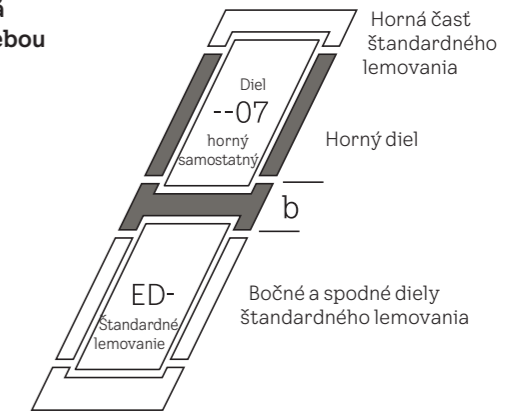

3 okná nad sebou

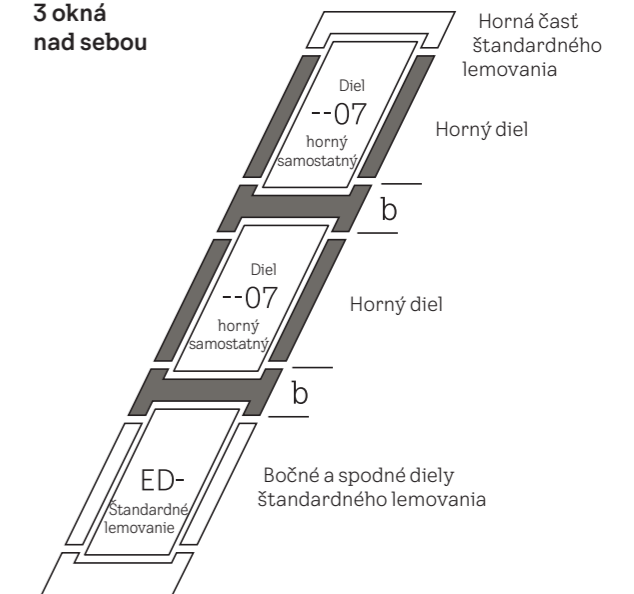

Zostava okien vedľa/nad sebou

Zostava 4 okien

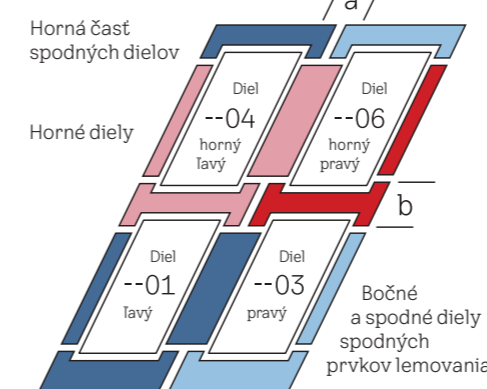

Zostava 12 okien

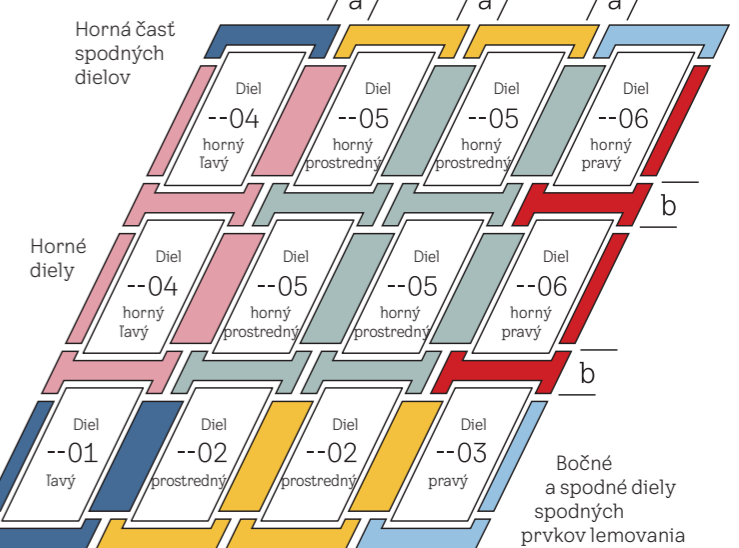



LEMOVANIE PRE MONTÁŽ V ZOSTAVE

NASTAVITELNÝ STREDOVÝ ŽLIABOK

	Štandardná úroveň montáže (červená úroveň)						
	EKW 2021M	EKW 2001M EKW 2002M EKW 2003M EKW 2004ME EKW 2006ME EKW 2007ME	EKW 2004MJ EKW 2006MJ EKW 2007MJ	EKT 2001M EKT 2002M EKT 2003M	EKS 2021M	EKS 2001M EKS 2003M	EKS 2002M EKS 2004ME EKS 2004MJ EKS 2006ME EKS 2006MJ EKS 2007ME EKS 2007MJ
	Profilované strešné krytiny do 120 mm			Ploché strešné škridly hrúbky 15-40 mm	Ploché strešné krytiny do 16 mm (2 x 8 mm)		
Sklon strechy (°)	15-90	15-90	15-90	20-90	15-90	15-90	15-90
<i>Kód veľkosti</i> Veľkosť rámu v cm							
CK02 55x78	243,90 300,00	121,95 150,00	121,95 150,00	140,65 173,00	243,90 300,00	121,95 150,00	121,95 150,00
CK04 55x98	250,41 308,00	125,20 154,00	125,20 154,00	143,90 177,00	250,41 308,00	125,20 154,00	125,20 154,00
CK06 55x118	258,54 318,00	129,27 159,00	129,27 159,00	148,78 183,00	258,54 318,00	129,27 159,00	129,27 159,00
FK04 66x98	258,54 318,00	129,27 159,00	129,27 159,00	148,78 183,00	258,54 318,00	129,27 159,00	129,27 159,00
FK06 66x118	279,67 344,00	139,84 172,00	139,84 172,00	160,98 198,00	279,67 344,00	139,84 172,00	139,84 172,00
FK08 66x140	294,31 362,00	147,15 181,00	147,15 181,00	169,11 208,00	294,31 362,00	147,15 181,00	147,15 181,00
MK04 78x98	279,67 344,00	139,84 172,00	139,84 172,00	160,98 198,00	279,67 344,00	139,84 172,00	139,84 172,00
MK06 78x118	294,31 362,00	147,15 181,00	147,15 181,00	169,11 208,00	294,31 362,00	147,15 181,00	147,15 181,00
MK08 78x140	312,20 384,00	156,10 192,00	156,10 192,00	179,67 221,00	312,20 384,00	156,10 192,00	156,10 192,00
MK10 78x160	344,72 424,00	172,36 212,00	172,36 212,00	198,37 244,00	344,72 424,00	172,36 212,00	172,36 212,00
MK12 78x180	349,59 430,00	174,80 215,00	-	201,63 248,00	-	-	-
PK06 94x118	333,33 410,00	166,67 205,00	166,67 205,00	191,06 235,00	333,33 410,00	166,67 205,00	166,67 205,00
PK08 94x140	349,59 430,00	174,80 215,00	174,80 215,00	201,63 248,00	349,59 430,00	174,80 215,00	174,80 215,00
PK10 94x160	362,60 446,00	181,30 223,00	181,30 223,00	208,13 256,00	362,60 446,00	181,30 223,00	181,30 223,00
SK06 114x118	347,97 428,00	173,98 214,00	173,98 214,00	200,00 246,00	347,97 428,00	173,98 214,00	173,98 214,00
SK08 114x140	367,48 452,00	183,74 226,00	183,74 226,00	211,38 260,00	367,48 452,00	183,74 226,00	183,74 226,00
SK10 114x160	382,11 470,00	191,06 235,00	191,06 235,00	220,33 271,00	382,11 470,00	191,06 235,00	191,06 235,00
UK04 134x98	367,48 452,00	183,74 226,00	183,74 226,00	211,38 260,00	367,48 452,00	-	183,74 226,00
UK08 134x140	396,75 488,00	198,37 244,00	198,37 244,00	228,46 281,00	396,75 488,00	198,37 244,00	198,37 244,00
UK10 134x160	442,28 544,00	221,14 272,00	221,14 272,00	253,66 312,00	442,28 544,00	221,14 272,00	221,14 272,00

Kombi lemovanie s nastaviteľným stredovým žliabkom obsahuje v balení aj zatepľovaciu sadu BDx a hydroizolačnú sadu BFx s drenážnym žliabkom. Lemovanie EKW/EKS 2021M je riešenie pre montáž 2 okien vedľa seba, obsahuje diely lemovania EKW/EKS 2001M a 2003M. Vybrané typy lemovania sú dostupné aj v medenom a titánzinkovom prevedení. Pre viac informácií kontaktujte zákaznícke oddelenie VELUX.

	Štandardná úroveň montáže (červená úroveň)					
	EKQ 2001M EKQ 2002M EKQ 2003M EKQ 2004ME EKQ 2006ME EKQ 2007ME EKQ 2007MJ	EKQ 2004MJ EKQ 2006MJ	EKB 2021M	EKB 2001M EKB 2002M EKB 2003M EKB 2004ME EKB 2004MJ EKB 2006ME EKB 2006MJ EKB 2007ME EKB 2007MJ	EKX 2005ME	EKX 2005MJ
	Plechové panely typu click s výškou drážky 25-35 mm		Profilované strešné krytiny (bobrovka) s výškou profilu do 38 mm (2 x 19 mm)	Univerzálne, všetky typy strešných krytín		Univerzálne, všetky typy strešných krytín
Sklon strechy (°)	15-90	15-90	25-90	25-90	15-90	15-90
<i>Kód veľkosti</i> Veľkosť rámu v cm						
CK02 55x78	134,15 165,00	134,15 165,00	243,90 300,00	121,95 150,00	121,95 150,00	121,95 150,00
CK04 55x98	137,40 169,00	137,40 169,00	250,41 308,00	125,20 154,00	125,20 154,00	125,20 154,00
CK06 55x118	142,28 175,00	142,28 175,00	258,54 318,00	129,27 159,00	129,27 159,00	129,27 159,00
FK04 66x98	142,28 175,00	142,28 175,00	258,54 318,00	129,27 159,00	129,27 159,00	129,27 159,00
FK06 66x118	153,66 189,00	153,66 189,00	279,67 344,00	139,84 172,00	139,84 172,00	139,84 172,00
FK08 66x140	161,79 199,00	161,79 199,00	294,31 362,00	147,15 181,00	147,15 181,00	147,15 181,00
MK04 78x98	153,66 189,00	153,66 189,00	279,67 344,00	139,84 172,00	139,84 172,00	139,84 172,00
MK06 78x118	161,79 199,00	161,79 199,00	294,31 362,00	147,15 181,00	147,15 181,00	147,15 181,00
MK08 78x140	171,54 211,00	171,54 211,00	312,20 384,00	156,10 192,00	156,10 192,00	156,10 192,00
MK10 78x160	189,43 233,00	189,43 233,00	344,72 424,00	172,36 212,00	172,36 212,00	172,36 212,00
MK12 78x180	192,68 237,00	-	-	-	174,80 215,00	-
PK06 94x118	182,93 225,00	182,93 225,00	333,33 410,00	166,67 205,00	166,67 205,00	166,67 205,00
PK08 94x140	192,68 237,00	192,68 237,00	349,59 430,00	174,80 215,00	174,80 215,00	174,80 215,00
PK10 94x160	199,19 245,00	199,19 245,00	362,60 446,00	181,30 223,00	181,30 223,00	181,30 223,00
SK06 114x118	191,06 235,00	191,06 235,00	347,97 428,00	173,98 214,00	173,98 214,00	173,98 214,00
SK08 114x140	202,44 249,00	202,44 249,00	367,48 452,00	183,74 226,00	183,74 226,00	183,74 226,00
SK10 114x160	210,57 259,00	210,57 259,00	382,11 470,00	191,06 235,00	191,06 235,00	191,06 235,00
UK04 134x98	202,44 249,00	202,44 249,00	367,48 452,00	183,74 226,00	183,74 226,00	183,74 226,00
UK08 134x140	218,70 269,00	218,70 269,00	396,75 488,00	198,37 244,00	198,37 244,00	198,37 244,00
UK10 134x160	243,09 299,00	243,09 299,00	442,28 544,00	221,14 272,00	221,14 272,00	221,14 272,00

Kombi lemovanie s nastaviteľným stredovým žliabkom obsahuje v balení aj zatepľovaciu sadu BDx a hydroizolačnú sadu BFx s drenážnym žliabkom. Lemovanie EKB 2021M je riešenie pre montáž 2 okien vedľa seba, obsahuje diely lemovania EKB 2001M a 2003M. Vybrané typy lemovania sú dostupné aj v medenom a titánzinkovom prevedení. Pre viac informácií kontaktujte zákaznícke oddelenie VELUX.



LEMOVANIE PRE MONTÁŽ V ZOSTAVE

NASTAVITELNÝ STREDOVÝ ŽLIABOK

	Štandardná úroveň montáže (červená úroveň)		
	EKR 5021M	EKR 5002M	OKL 2521M
Strešné lepenky do 16 mm			Integrovaná fotovoltaika
Sklon strechy (°)	15-90	15-90	15-90
Kód veľkosti Veľkosť rámu v cm			
CK02 55x78	209,76 258,00	104,88 129,00	- -
CK04 55x98	214,63 264,00	107,32 132,00	- -
CK06 55x118	222,76 274,00	111,38 137,00	- -
FK04 66x98	222,76 274,00	111,38 137,00	- -
FK06 66x118	240,65 296,00	120,33 148,00	- -
FK08 66x140	253,66 312,00	126,83 156,00	- -
MK04 78x98	240,65 296,00	120,33 148,00	- -
MK06 78x118	253,66 312,00	126,83 156,00	424,39 522,00
MK08 78x140	268,29 330,00	134,15 165,00	448,78 552,00
MK10 78x160	295,93 364,00	147,97 182,00	495,93 610,00
MK12 78x180	- -	- -	- -
PK06 94x118	286,18 352,00	143,09 176,00	479,67 590,00
PK08 94x140	300,81 370,00	150,41 185,00	504,07 620,00
PK10 94x160	310,57 382,00	155,28 191,00	521,95 642,00
SK06 114x118	299,19 368,00	149,59 184,00	- -
SK08 114x140	317,07 390,00	158,54 195,00	- -
SK10 114x160	328,46 404,00	164,23 202,00	551,22 678,00
UK04 134x98	317,07 390,00	158,54 195,00	- -
UK08 134x140	341,46 420,00	170,73 210,00	- -
UK10 134x160	378,86 466,00	189,43 233,00	- -

Lemovanie EKR 5021M a OKL 2521M je riešenie pre montáž 2 okien vedľa seba.

LEMOVANIE BASIC obsahuje hydroizolačnú sadu BFX a drenážny žliabok

Štandardná úroveň montáže (červená úroveň)

EKW 1021M EKW 1002M

Profilované strešné krytiny do 120 mm

Sklon strechy (°)	EKW 1021M	EKW 1002M
15-90		
Kód veľkosti Veľkosť rámu v cm		
CK02 55x78	217,89 268,00	- -
CK04 55x98	222,76 274,00	- -
CK06 55x118	248,78 306,00	- -
FK06 66x118	261,79 322,00	- -
FK08 66x140	248,78 306,00	- -
MK04 78x98	261,79 322,00	130,89 161,00
MK06 78x118	278,05 342,00	139,02 171,00
PK06 94x118	295,93 364,00	- -
PK08 94x140	312,20 384,00	- -
PK10 94x160	321,95 396,00	- -
SK06 114x118	308,94 380,00	154,47 190,00
SK08 114x140	326,83 402,00	- -
SK10 114x160	339,84 418,00	- -
UK08 134x140	352,85 434,00	- -

Lemovanie EKW 1021M je riešenie pre montáž 2 okien vedľa seba.

Zapustená úroveň montáže (modrá úroveň)

EKJ 2001M EKJ 2002M EKJ 2003M EKJ 2004ME EKJ 2006ME EKJ 2007ME	EKJ 2004MJ EKJ 2006MJ EKJ 2007MJ	EKN 2001M EKN 2002M EKN 2003M EKN 2004ME EKN 2006ME EKN 2007ME	EKN 2004MJ EKN 2006MJ EKN 2007MJ	EKX 2005MEF	EKX 2005MJF
---	--	---	--	-------------	-------------

Ploché alebo profilované strešné krytiny do 90 mm Ploché strešné krytiny do 16 mm (2 x 8 mm) Univerzálna pre všetky typy krytín

Sklon strechy (°)	EKJ 2001M EKJ 2002M EKJ 2003M EKJ 2004ME EKJ 2006ME EKJ 2007ME	EKJ 2004MJ EKJ 2006MJ EKJ 2007MJ	EKN 2001M EKN 2002M EKN 2003M EKN 2004ME EKN 2006ME EKN 2007ME	EKN 2004MJ EKN 2006MJ EKN 2007MJ	EKX 2005MEF	EKX 2005MJF
20-90						
Kód veľkosti Veľkosť rámu v cm						
CK02 55x78	146,34 180,00	146,34 180,00	146,34 180,00	146,34 180,00	121,95 150,00	121,95 150,00
CK04 55x98	150,41 185,00	150,41 185,00	150,41 185,00	150,41 185,00	125,20 154,00	125,20 154,00
CK06 55x118	155,28 191,00	155,28 191,00	155,28 191,00	155,28 191,00	129,27 159,00	129,27 159,00
FK04 66x98	155,28 191,00	155,28 191,00	155,28 191,00	155,28 191,00	129,27 159,00	129,27 159,00
FK06 66x118	167,48 206,00	167,48 206,00	167,48 206,00	167,48 206,00	139,84 172,00	139,84 172,00
FK08 66x140	176,42 217,00	176,42 217,00	176,42 217,00	176,42 217,00	147,15 181,00	147,15 181,00
MK04 78x98	167,48 206,00	167,48 206,00	167,48 206,00	167,48 206,00	139,84 172,00	139,84 172,00
MK06 78x118	176,42 217,00	176,42 217,00	176,42 217,00	176,42 217,00	147,15 181,00	147,15 181,00
MK08 78x140	186,99 230,00	186,99 230,00	186,99 230,00	186,99 230,00	156,10 192,00	156,10 192,00
MK10 78x160	206,50 254,00	206,50 254,00	206,50 254,00	206,50 254,00	172,36 212,00	172,36 212,00
MK12 78x180	209,76 258,00	- -	209,76 258,00	- -	- -	- -
PK06 94x118	199,19 245,00	199,19 245,00	199,19 245,00	199,19 245,00	166,67 205,00	166,67 205,00
PK08 94x140	209,76 258,00	209,76 258,00	209,76 258,00	209,76 258,00	174,80 215,00	174,80 215,00
PK10 94x160	217,07 267,00	217,07 267,00	217,07 267,00	217,07 267,00	181,30 223,00	181,30 223,00
SK06 114x118	208,13 256,00	208,13 256,00	208,13 256,00	208,13 256,00	173,98 214,00	173,98 214,00
SK08 114x140	221,14 272,00	221,14 272,00	221,14 272,00	221,14 272,00	183,74 226,00	183,74 226,00
SK10 114x160	229,27 282,00	229,27 282,00	229,27 282,00	229,27 282,00	191,06 235,00	191,06 235,00
UK04 134x98	221,14 272,00	221,14 272,00	221,14 272,00	221,14 272,00	183,74 226,00	183,74 226,00
UK08 134x140	238,21 293,00	238,21 293,00	238,21 293,00	238,21 293,00	198,37 244,00	198,37 244,00
UK10 134x160	265,04 326,00	265,04 326,00	265,04 326,00	265,04 326,00	221,14 272,00	221,14 272,00

Vybrané typy lemovania sú dostupné aj v medenom a titánzinkovom prevedení. Pre viac informácií kontaktujte zákaznícke oddelenie VELUX.



MINI DORMER

	EAW 6000	EAW 6021E	EAW 6031E
Prizdvihovacie lemovanie EAW, profilované strešné krytiny do 120 mm			
	1 okno	2 okná	3 okná
Sklon strechy (°)	10-75	10-75	10-75
<i>Kód veľkosti</i> Veľkosť rámu v cm			
FK06 66x118	706,50 869,00	787,81 969,00	787,81 969,00
FK08 66x140	743,90 915,00	825,20 1 015,00	825,20 1 015,00
MK04 78x98	706,51 869,00	787,81 969,00	787,81 969,00
MK06 78x118	743,91 915,00	825,20 1 015,00	825,20 1 015,00
MK08 78x140	788,61 970,00	869,92 1 070,00	869,92 1 070,00
MK10 78x160	870,73 1 071,00	952,04 1 171,00	952,04 1 171,00
PK06 94x118	840,65 1 034,00	921,95 1 134,00	- -
PK08 94x140	885,37 1 089,00	966,67 1 189,00	- -
PK10 94x160	914,63 1 125,00	995,94 1 225,00	- -
SK06 114x118	878,05 1 080,00	959,35 1 180,00	- -
SK08 114x140	930,08 1 144,00	1 011,38 1 244,00	- -
SK10 114x160	967,48 1 190,00	1 048,78 1 290,00	- -
UK04 134x98	930,08 1 144,00	1 011,38 1 244,00	- -
UK08 134x140	1 004,06 1 235,00	1 085,36 1 335,00	- -
UK10 134x160	1 116,26 1 373,00	- -	- -

Riešenie VELUX Mini Dormer umožňuje inštalovať strešné okná VELUX nad strechou, čím sa vo vnútri vytvorí ďalší priestor. Strešné okná nie sú zahrnuté v cene.

DORMER

	EBW 2022BK	EBW 2032BK
Naša konštrukcia vikiera nadvíhuje okná zo strechy o 600 mm a zväčšuje priestor pre nábytok a dekoráciu.		
Kombinácia	4 strešných okien	6 strešných okien
Sklon strechy (°)	35-70	35-70
<i>Kód veľkosti</i> Veľkosť rámu v cm		
MK06 78x118	2 905,69 3 574,00	3 133,33 3 854,00
PK06 94x118	2 932,52 3 607,00	- -
SK06 114x118	2 966,67 3 649,00	- -

Riešenia VELUX Dormer umožňujú inštaláciu strešných okien VELUX, ktoré je možné vyzdvihnúť zo strechy, čím sa v interiéri vytvorí ďalší priestor. Lemovanie sa dodáva v presnej veľkosti a dokonale pasuje k strešným oknám VELUX podľa vášho výberu. Strešné okná nie sú zahrnuté v cene.

DORMER

Minimálna výška stropu (B) – závisí od uhla sklonu strechy (A)

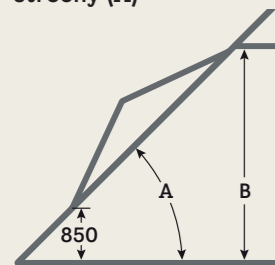

A	min. B mm
35°	2 003
40°	2 171
45°	2 328
50°	2 470
55°	2 600
60°	2 714
65°	2 815
70°	2 900

Dostupné veľkosti

Veľkosť okna	Zostava okien	Kód
MK06	2x2 strešné okná alebo 2x3 strešné okná	EBW MK06 2022BK EBW MK06 2032BK
PK06	2x2 strešné okná	EBW PK06 2022BK
SK06	2x2 strešné okná	EBW SK06 2022BK



LEMOVANIE PRE MONTÁŽ V ZOSTAVE

INŠTALAČNÝ SET DUO obsahuje kompletne riešenie: lemovanie, zatepľovací sadu BDX, hydroizolačnú sadu BFX s drenážnym žliabkom, nosný systém a medziokenný profil.

	RÁMOVÁ VZDIALENOSŤ 100 MM					
	Štandardná úroveň montáže (červená úroveň)					Zapustená úroveň montáže (modrá úroveň)
	EKW 4021E2 EKW 4021E3	EKT 4021E2	EKT 4021E3	EKS 4021E2 EKS 4021E3	EKB 4021E2 EKB 4021E3	EKJ 4021E2 EKJ 4021E3
	Profilované strešné krytiny do 120 mm	Ploché strešné škridly hrúbky 15-40 mm		Ploché strešné krytiny do 16 mm (2 x 8 mm)	Profilované strešné krytiny (bobrovka) s výškou profilu do 38 mm (2 x 19 mm)	Ploché alebo profilované strešné krytiny do 90 mm
Sklon strechy (°)	15-90	20-90	20-90	15-90	25-90	20-90
Kód veľkosti Veľkosť rámu v cm						
CK02 55x78	413,01 508,00	450,41 554,00	450,41 554,00	413,01 508,00	413,01 508,00	579,68 713,00
CK04 55x98	447,97 551,00	485,36 597,00	485,36 597,00	447,97 551,00	447,97 551,00	616,27 758,00
CK06 55x118	473,99 583,00	513,01 631,00	513,01 631,00	473,99 583,00	473,99 583,00	643,90 792,00
FK04 66x98	461,79 568,00	500,81 616,00	500,81 616,00	461,79 568,00	461,79 568,00	631,70 777,00
FK06 66x118	500,81 616,00	543,10 668,00	543,10 668,00	500,81 616,00	500,81 616,00	673,99 829,00
FK08 66x140	547,15 673,00	591,06 727,00	591,06 727,00	547,15 673,00	547,15 673,00	723,57 890,00
MK04 78x98	490,24 603,00	532,53 655,00	532,53 655,00	490,24 603,00	490,24 603,00	663,42 816,00
MK06 78x118	522,77 643,00	566,68 697,00	566,68 697,00	522,77 643,00	522,77 643,00	699,19 860,00
MK08 78x140	572,36 704,00	619,50 762,00	619,50 762,00	572,36 704,00	572,36 704,00	752,03 925,00
MK10 78x160	634,97 781,00	686,99 845,00	686,99 845,00	634,97 781,00	634,97 781,00	821,14 1 010,00
MK12 78x180	- -	718,71 884,00	718,71 884,00	- -	- -	852,86 1 049,00
PK06 94x118	573,98 706,00	622,77 766,00	- -	573,98 706,00	573,98 706,00	756,92 931,00
PK08 94x140	621,94 765,00	675,61 831,00	- -	621,94 765,00	621,94 765,00	809,76 996,00
PK10 94x160	665,04 818,00	718,70 884,00	- -	665,04 818,00	665,04 818,00	854,47 1 051,00
SK06 114x118	613,83 755,00	665,86 819,00	- -	613,83 755,00	613,83 755,00	800,01 984,00
SK08 114x140	665,04 818,00	720,32 886,00	- -	665,04 818,00	665,04 818,00	857,73 1 055,00
SK10 114x160	709,76 873,00	768,31 945,00	- -	709,76 873,00	709,76 873,00	904,08 1 112,00
UK04 134x98	630,08 775,00	685,36 843,00	- -	630,08 775,00	630,08 775,00	822,77 1 012,00
UK08 134x140	708,94 872,00	769,11 946,00	- -	708,94 872,00	708,94 872,00	906,50 1 115,00
UK10 134x160	- -	849,60 1 045,00	- -	- -	- -	- -

	RÁMOVÁ VZDIALENOSŤ 18 MM	
	Štandardná úroveň montáže (červená úroveň)	
	EBW 4021B2 EBW 4021B3	EBS 4021B2 EBS 4021B3
	Profilované strešné krytiny do 120 mm	Ploché strešné krytiny do 16 mm (2 x 8 mm)
Sklon strechy (°)	15-90	15-90
Kód veľkosti Veľkosť rámu v cm		
CK02 55x78	474,80 584,00	456,10 561,00
CK04 55x98	510,57 628,00	491,87 605,00
CK06 55x118	539,03 663,00	519,52 639,00
FK04 66x98	526,83 648,00	507,32 624,00
FK06 66x118	570,73 702,00	549,60 676,00
FK08 66x140	621,13 764,00	598,37 736,00
MK04 78x98	560,16 689,00	539,03 663,00
MK06 78x118	596,75 734,00	573,99 706,00
MK08 78x140	650,40 800,00	626,83 771,00
MK10 78x160	720,33 886,00	695,13 855,00
MK12 78x180	752,85 926,00	- -
PK06 94x118	656,10 807,00	631,71 777,00
PK08 94x140	709,75 873,00	683,73 841,00
PK10 94x160	755,29 929,00	727,64 895,00
SK06 114x118	700,01 861,00	673,99 829,00
SK08 114x140	757,72 932,00	730,08 898,00
SK10 114x160	805,70 991,00	777,24 956,00
UK04 134x98	722,76 889,00	695,12 855,00
UK08 134x140	808,94 995,00	778,86 958,00
UK10 134x160	894,31 1 100,00	860,98 1 059,00

Inštalačný set je kompatibilný so všetkými typmi strešných okien VELUX. Okná nie sú zahrnuté v cene a je nutné ich objednať samostatne.

Poznámka: v závislosti na variante obsahuje balenie aj krycí profil.

4021B2/4021E2 – biely profil

4021B3/4021E3 – drevený profil

Pre viac informácií kontaktujte zákaznícke oddelenie VELUX.

Cena bez DPH (EUR)

Cena s DPH (EUR)

Ak potrebujete inú veľkosť, alebo pri požadovanej veľkosti chýba cena, kontaktujte zákaznícke oddelenie VELUX pre overenie dostupnosti.



Zvýraznené produkty zvyčajne dodávame do 2 pracovných dní.



LEMOVANIE PRE MONTÁŽ V ZOSTAVE

INŠTALAČNÝ SET TRIO obsahuje kompletne riešenie: lemovanie, zatepľovaciu sadu BDX, hydroizolačnú sadu BFX s drenážnym žliabkom, nosný systém a medziokenný profil.

	RÁMOVÁ VZDIALENOSŤ 100 MM			
	Štandardná úroveň montáže (červená úroveň)			
	EKW 4031E2 EKW 4031E3	EKT 4031E2 EKT 4031E3	EKS 4031E2 EKS 4031E3	EKB 4031E2 EKB 4031E3
	Profilované strešné krytiny do 120 mm	Ploché strešné škridly hrúbky 15-40 mm	Ploché strešné krytiny do 16 mm (2 x 8 mm)	Profilované strešné krytiny (bobrovka) s výškou profilu do 38 mm (2 x 19 mm)
Sklon strechy (°)	15-90	20-90	15-90	25-90
Kód veľkosti Veľkosť rámu v cm				
CK02 55x78	653,66 804,00	709,76 873,00	653,66 804,00	653,66 804,00
CK04 55x98	720,32 886,00	776,41 955,00	720,32 886,00	720,32 886,00
CK06 55x118	768,30 945,00	826,83 1 017,00	768,30 945,00	768,30 945,00
FK04 66x98	757,73 932,00	816,26 1 004,00	757,73 932,00	757,73 932,00
FK06 66x118	825,21 1 015,00	888,64 1 093,00	825,21 1 015,00	825,21 1 015,00
FK08 66x140	910,56 1 120,00	976,43 1 201,00	910,56 1 120,00	910,56 1 120,00
MK04 78x98	804,06 989,00	867,49 1 067,00	804,06 989,00	804,06 989,00
MK06 78x118	861,79 1 060,00	927,66 1 141,00	861,79 1 060,00	861,79 1 060,00
MK08 78x140	952,03 1 171,00	1 022,74 1 258,00	952,03 1 171,00	952,03 1 171,00
MK10 78x160	1 060,99 1 305,00	1 139,02 1 401,00	1 060,99 1 305,00	1 060,99 1 305,00
MK12 78x180	1 118,70 1 376,00	1 199,20 1 475,00	-	-

	RÁMOVÁ VZDIALENOSŤ 18 MM	
	Štandardná úroveň montáže (červená úroveň)	
	EBW 4031B2 EBW 4031B3	EBS 4031B2 EBS 4031B3
	Profilované strešné krytiny do 120 mm	Ploché strešné krytiny do 16 mm (2 x 8 mm)
Sklon strechy (°)	15-90	15-90
Kód veľkosti Veľkosť rámu v cm		
CK02 55x78	593,50 730,00	574,80 707,00
CK04 55x98	657,72 809,00	639,02 786,00
CK06 55x118	704,07 866,00	684,56 842,00
FK04 66x98	693,50 853,00	673,99 829,00
FK06 66x118	755,29 929,00	734,16 903,00
FK08 66x140	837,39 1 030,00	814,63 1 002,00
MK04 78x98	734,14 903,00	713,01 877,00
MK06 78x118	788,62 970,00	765,86 942,00
MK08 78x140	873,97 1 075,00	850,40 1 046,00
MK10 78x160	973,99 1 198,00	948,79 1 167,00
MK12 78x180	1 031,71 1 269,00	-

Inštalačný set je kompatibilný so všetkými typmi strešných okien VELUX. Okná nie sú zahrnuté v cene a je nutné ich objednať samostatne.

Poznámka: v závislosti na variante obsahuje balenie aj krycí profil.
4031B2/4031E2 – biely profil
4031B3/4031E3 – drevený profil

Pre viac informácií kontaktujte zákaznícke oddelenie VELUX.

MONTÁŽNE PRÍSLUŠENSTVO PRE STREŠNÉ OKNÁ

MONTÁŽNE PRÍSLUŠENSTVO PRE STREŠNÉ OKNÁ

Kód veľkosti Veľkosť rámu v cm	Montážna sada BDX obsahuje zatepľovací rám BDX, hydroizolačnú fóliu BFX a drenážny žliabok		Hydroizolačná fólia BFX je vyrobená z difúzne priedušného materiálu a zaisťuje dokonalé napojenie medzi strešným oknom a konštrukciou		Parotesná fólia BBX zaisťuje dokonale tesné napojenie medzi strešným oknom a konštrukciou	
	BDX 2000	BDX 2000F	BFX 1000	BFX 1000F	BBX 0000	BBX 0021B
Montážna sada VELUX BDX, samostatná montáž		Montážna sada VELUX BDX, samostatná zapustená montáž	Manžeta z hydroizolačnej fólie VELUX BFX, samostatná montáž	Manžeta z hydroizolačnej fólie VELUX BFX, samostatná zapustená montáž	Parotesná fólia VELUX BBX	Parotesná fólia VELUX BBX, montáž vedľa seba 18 mm
CK02 55x78	60,98 75,00	73,17 90,00	30,89 38,00	36,59 45,00	30,89 38,00	60,98 75,00
CK04 55x98	62,60 77,00	74,80 92,00	30,89 38,00	37,40 46,00	30,89 38,00	62,60 77,00
CK06 55x118	65,04 80,00	78,05 96,00	32,52 40,00	39,02 48,00	32,52 40,00	65,04 80,00
FK04 66x98	65,04 80,00	78,05 96,00	32,52 40,00	39,02 48,00	32,52 40,00	65,04 80,00
FK06 66x118	69,92 86,00	83,74 103,00	34,96 43,00	42,28 52,00	34,96 43,00	69,92 86,00
FK08 66x140	73,98 91,00	88,62 109,00	36,59 45,00	43,90 54,00	36,59 45,00	73,98 91,00
MK04 78x98	69,92 86,00	83,74 103,00	34,96 43,00	42,28 52,00	34,96 43,00	69,92 86,00
MK06 78x118	73,98 91,00	88,62 109,00	36,59 45,00	43,90 54,00	36,59 45,00	73,98 91,00
MK08 78x140	78,05 96,00	93,50 115,00	39,02 48,00	47,15 58,00	39,02 48,00	78,05 96,00
MK10 78x160	86,18 106,00	103,25 127,00	43,09 53,00	52,03 64,00	43,09 53,00	86,18 106,00
MK12 78x180	87,80 108,00	104,88 129,00	43,90 54,00	52,85 65,00	43,90 54,00	87,80 108,00
PK06 94x118	82,93 102,00	100,00 123,00	41,46 51,00	49,59 61,00	41,46 51,00	82,93 102,00
PK08 94x140	87,80 108,00	104,88 129,00	43,90 54,00	52,85 65,00	43,90 54,00	87,80 108,00
PK10 94x160	90,24 111,00	108,94 134,00	45,53 56,00	54,47 67,00	45,53 56,00	90,24 111,00
SK06 114x118	86,99 107,00	104,07 128,00	43,09 53,00	52,03 64,00	43,09 53,00	86,99 107,00
SK08 114x140	91,87 113,00	110,57 136,00	46,34 57,00	55,28 68,00	46,34 57,00	91,87 113,00
SK10 114x160	95,93 118,00	114,63 141,00	47,97 59,00	57,72 71,00	47,97 59,00	95,93 118,00
UK04 134x98	91,87 113,00	110,57 136,00	46,34 57,00	55,28 68,00	46,34 57,00	91,87 113,00
UK08 134x140	99,19 122,00	119,51 147,00	49,59 61,00	59,35 73,00	49,59 61,00	99,19 122,00
UK10 134x160	110,57 136,00	132,52 163,00	55,28 68,00	65,85 81,00	55,28 68,00	- -

OPLECHOVANIE - BOČNÉ, SPODNÉ A HORNÉ KRYCIE PLECHY

Kód veľkosti Veľkosť rámu v cm	ZWC 0000T	ZWC 2000T
	Sada oplechovania	Sada oplechovania so zatepľovacou sadou BDX
Sklon strechy (°)	-	-
CK02 55x78	43,09 53,00	60,98 75,00
CK04 55x98	43,90 54,00	62,60 77,00
CK06 55x118	45,53 56,00	65,04 80,00
FK04 66x98	45,53 56,00	65,04 80,00
FK06 66x118	48,78 60,00	69,92 86,00
FK08 66x140	51,22 63,00	73,98 91,00
MK04 78x98	48,78 60,00	69,92 86,00
MK06 78x118	51,22 63,00	73,98 91,00
MK08 78x140	54,47 67,00	78,05 96,00
MK10 78x160	60,16 74,00	86,18 106,00
MK12 78x180	60,98 75,00	87,80 108,00
PK06 94x118	58,54 72,00	82,93 102,00
PK08 94x140	60,98 75,00	87,80 108,00
PK10 94x160	63,41 78,00	90,24 111,00
SK06 114x118	60,98 75,00	86,99 107,00
SK08 114x140	64,23 79,00	91,87 113,00
SK10 114x160	66,67 82,00	95,93 118,00
UK04 134x98	64,23 79,00	91,87 113,00
UK08 134x140	69,92 86,00	99,19 122,00
UK10 134x160	77,24 95,00	110,57 136,00



Sada oplechovania ZWC 2000T obsahuje aj zatepľovací rám BDX a hydroizolačnú fóliu BFX s drenážnym žliabkom.



OSTENIE

	Ostenie zaistí vynikajúce prevedenie vnútornej úpravy medzi strešným oknom a existujúcim ostentím; zhotovené z bieleho PVC s ochranným lakom					
	LSB 2000	LSB 2021B	LSB 2021E	LSB 2031B	LSB 2031E	LSC 2000
	Ostenie VELUX LSB pre hrúbku strechy do 300 mm, samostatná montáž	Ostenie VELUX LSB, montáž 2 okien (18 mm)	Ostenie VELUX LSB, montáž 2 okien (100 mm)	Ostenie VELUX LSB, montáž 3 okien (18 mm)	Ostenie VELUX LSB, montáž 3 okien (100 mm)	Ostenie VELUX LSC pre hrúbku strechy do 400 mm, samostatná montáž
Sklon strechy (°)	15-90	15-90	15-90	15-90	15-90	15-90
<i>Kód veľkosti</i> Veľkosť rámu v cm						
CK02 55x78	177,24 218,00	354,47 436,00	354,47 436,00	531,71 654,00	531,71 654,00	221,14 272,00
CK04 55x98	181,30 223,00	362,60 446,00	362,60 446,00	543,90 669,00	543,90 669,00	226,02 278,00
CK06 55x118	187,80 231,00	375,61 462,00	375,61 462,00	563,41 693,00	563,41 693,00	234,15 288,00
FK04 66x98	187,80 231,00	375,61 462,00	375,61 462,00	563,41 693,00	563,41 693,00	234,15 288,00
FK06 66x118	202,44 249,00	405,69 499,00	405,69 499,00	608,13 748,00	608,13 748,00	252,85 311,00
FK08 66x140	213,01 262,00	426,83 525,00	426,83 525,00	639,84 787,00	639,84 787,00	266,67 328,00
MK04 78x98	202,44 249,00	405,69 499,00	405,69 499,00	608,13 748,00	608,13 748,00	252,85 311,00
MK06 78x118	213,01 262,00	426,83 525,00	426,83 525,00	639,84 787,00	639,84 787,00	266,67 328,00
MK08 78x140	226,02 278,00	452,03 556,00	452,03 556,00	678,86 835,00	678,86 835,00	282,11 347,00
MK10 78x160	249,59 307,00	499,19 614,00	499,19 614,00	748,78 921,00	748,78 921,00	311,38 383,00
MK12 78x180	253,66 312,00	508,13 625,00	508,13 625,00	761,79 937,00	761,79 937,00	317,07 390,00
PK06 94x118	241,46 297,00	482,11 593,00	482,11 593,00	-	-	300,81 370,00
PK08 94x140	253,66 312,00	508,13 625,00	508,13 625,00	-	-	317,07 390,00
PK10 94x160	262,60 323,00	525,20 646,00	525,20 646,00	-	-	327,64 403,00
SK06 114x118	252,03 310,00	503,25 619,00	503,25 619,00	-	-	314,63 387,00
SK08 114x140	266,67 328,00	533,33 656,00	533,33 656,00	-	-	333,33 410,00
SK10 114x160	277,24 341,00	554,47 682,00	554,47 682,00	-	-	346,34 426,00
UK04 134x98	266,67 328,00	533,33 656,00	533,33 656,00	-	-	333,33 410,00
UK08 134x140	287,80 354,00	576,42 709,00	576,42 709,00	-	-	359,35 442,00
UK10 134x160	320,33 394,00	639,84 787,00	639,84 787,00	-	-	399,19 491,00

Ostenia LSB/LSC/LSD sú kompatibilné so súčasnou aj predchádzajúcou generáciou okien VELUX. Pre ďalšie dostupné varianty ostenia kontaktujte zákaznícke oddelenie VELUX.

POMOCNÉ KROKVVY PRE MONTÁŽ ZOSTÁV STREŠNÝCH OKIEN

	LSB 2000	LSB 2021B	LSB 2021E
		Ostenie VELUX LSD pre hrúbku strechy do 500 mm, samostatná montáž	Ostenie VELUX LSD, montáž 2 okien (18 mm)
Sklon strechy (°)	15-90	15-90	15-90
<i>Kód veľkosti</i> Veľkosť rámu v cm			
CK02 55x78	301,63 371,00	603,25 742,00	603,25 742,00
CK04 55x98	308,95 380,00	617,89 760,00	617,89 760,00
CK06 55x118	319,52 393,00	639,84 787,00	639,84 787,00
FK04 66x98	319,51 393,00	639,84 787,00	639,84 787,00
FK06 66x118	345,53 425,00	690,24 849,00	690,24 849,00
FK08 66x140	363,41 447,00	726,83 894,00	726,83 894,00
MK04 78x98	345,53 425,00	690,24 849,00	690,24 849,00
MK06 78x118	363,41 447,00	726,83 894,00	726,83 894,00
MK08 78x140	385,36 474,00	770,73 948,00	770,73 948,00
MK10 78x160	425,20 523,00	850,41 1 046,00	850,41 1 046,00
MK12 78x180	432,52 532,00	865,04 1 064,00	865,04 1 064,00
PK06 94x118	410,57 505,00	-	-
PK08 94x140	432,52 532,00	-	-
PK10 94x160	447,15 550,00	-	-
SK06 114x118	429,27 528,00	-	-
SK08 114x140	454,48 559,00	-	-
SK10 114x160	472,36 581,00	-	-
UK04 134x98	454,48 559,00	-	-
UK08 134x140	491,06 604,00	-	-
UK10 134x160	545,53 671,00	-	-

	EBY 2100	EBY 2000	EKY 2000
		Podporný trám VELUX EBY, vzdialenosť k rámu 18 mm	
<i>Kód veľkosti</i>			
W10	715,45 880,00	-	-
W35	-	326,02 401,00	458,54 564,00

Pomocné krokvy EBY a EKY sú dodávané v prevedení s bielym náterom. Pre viac informácií o lemovaní a montážnom príslušenstve pre zostavy s pomocnými krokvmi EBY/EKY, kontaktujte, prosím, zákaznícke oddelenie VELUX.

ZVISLÉ DOPLNKOVÉ OKNÁ, VÝKLOPNÉ

	VFE 3070	VFE 3068	VFE 3066	VFE 3062
	Manuálne, borovicové drevo s trojitou vrstvou bezfarebného laku			
	dvojsklo	trojsklo	trojsklo	trojsklo
U _w	1.3	1.1	1.0	1.0
Sklon strechy (°)	15-55	15-55	15-55	15-55
<i>Kód veľkosti</i> Veľkosť rámu v cm				
MK31 78x60	488,62 601,00	611,38 752,00	684,55 842,00	850,41 1 046,00
MK35 78x95	548,78 675,00	685,37 843,00	767,48 944,00	- -
MK36 78x115	584,55 719,00	730,08 898,00	- -	- -
MK38 78x137	608,13 748,00	760,16 935,00	- -	- -
PK31 94x60	560,16 689,00	700,81 862,00	784,55 965,00	974,80 1 199,00
PK35 94x95	620,33 763,00	774,80 953,00	868,29 1 068,00	- -
PK36 94x115	643,90 792,00	804,88 990,00	- -	- -
PK38 94x137	667,48 821,00	834,15 1 026,00	- -	- -
SK31 114x60	626,02 770,00	782,11 962,00	876,42 1 078,00	1 089,43 1 340,00
SK35 114x95	679,67 836,00	849,59 1 045,00	951,22 1 170,00	- -
SK36 114x115	691,87 851,00	864,23 1 063,00	- -	- -
SK38 114x137	715,45 880,00	- -	- -	- -
UK31 134x60	679,67 836,00	849,59 1 045,00	951,22 1 170,00	1 182,11 1 454,00
UK35 134x95	739,02 909,00	923,58 1 136,00	1 034,96 1 273,00	1 286,18 1 582,00
UK36 134x115	751,22 924,00	- -	- -	- -
UK38 134x137	798,37 982,00	- -	- -	- -

Zvislé doplnkové okná VFE sú určené pre inštaláciu so strešnými oknami GGL/GPL/GLL/GNL/GZL a GIL. Okná VFE nie je možné inštalovať samostatne. Doplnkové okná VFE a VIU sú dostupné aj s medeným alebo titánzinkovým oplechovaním. Drevené okná VFE sú bez príplatku dostupné aj s bielym náterom. Pre viac informácií kontaktujte zákaznícke oddelenie VELUX.

ZVISLÉ DOPLNKOVÉ OKNÁ, FIXNÉ

	VIU 0070	VIU 0068	VIU 0066	VIU 0062
	Fixné, biele bezúdržbové prevedenie			
	dvojsklo	trojsklo	trojsklo	trojsklo
U _w	1.3	1.1	1.0	1.0
Sklon strechy (°)	15-55	15-55	15-55	15-55
<i>Kód veľkosti</i> Veľkosť rámu v cm				
MK31 78x60	425,20 523,00	530,89 653,00	595,12 732,00	739,02 909,00
MK35 78x95	476,42 586,00	595,93 733,00	667,48 821,00	829,27 1 020,00
MK36 78x115	508,13 625,00	- -	- -	- -
MK38 78x137	528,46 650,00	- -	- -	- -
PK31 94x60	486,99 599,00	608,94 749,00	682,11 839,00	847,15 1 042,00
PK35 94x95	539,02 663,00	673,98 829,00	754,47 928,00	937,40 1 153,00
PK36 94x115	559,35 688,00	- -	- -	- -
PK38 94x137	580,49 714,00	- -	- -	- -
SK31 114x60	543,90 669,00	679,67 836,00	761,79 937,00	946,34 1 164,00
SK35 114x95	591,06 727,00	738,21 908,00	826,83 1 017,00	1 027,64 1 264,00
SK36 114x115	600,81 739,00	- -	- -	- -
SK38 114x137	621,95 765,00	- -	- -	- -
UK31 134x60	591,06 727,00	738,21 908,00	826,83 1 017,00	1 027,64 1 264,00
UK35 134x95	642,28 790,00	803,25 988,00	899,19 1 106,00	- -
UK36 134x115	652,85 803,00	- -	- -	- -
UK38 134x137	694,31 854,00	- -	- -	- -

Doplnkové strešné okná VIU sú určené pre inštaláciu so strešnými oknami GGU/GPU/GLU/GNU a GIU. Okná VIU nie je možné inštalovať samostatne.

ZOSTAVA STREŠNÉHO OKNA SO ZVISLÝM DOPLNKOVÝM OKNOM VFE ALEBO VIU

	PRE SAMOSTATNÚ MONTÁŽ STREŠNÉHO OKNA SO ZVISLÝM DOPLNKOVÝM OKNOM				PRE ZOSTAVU 2 STREŠNÝCH OKIEN SO ZVISLÝMI DOPLNKOVÝMI OKNAMI			
	Štandardná úroveň montáže (červená úroveň)		Zapustená úroveň montáže (modrá úroveň)		Štandardná úroveň montáže (červená úroveň)		Zapustená úroveň montáže (modrá úroveň)	
	EFW 2012	EFS 2012	EFJ 2012	EFN 2012	EFW 2022E	EFS 2022E	EFJ 2022E	EFN 2022E
Sklon strechy (°)	15-55	15-55	20-55	20-55	15-55	15-55	20-55	20-55
Kód veľkosti Veľkosť rámu v cm								
MK04 78x98	223,58 275,00	223,58 275,00	223,58 275,00	223,58 275,00	469,92 578,00	469,92 578,00	469,92 578,00	469,92 578,00
MK06 78x118	235,77 290,00	235,77 290,00	235,77 290,00	235,77 290,00	494,31 608,00	494,31 608,00	494,31 608,00	494,31 608,00
MK08 78x140	249,59 307,00	249,59 307,00	249,59 307,00	249,59 307,00	524,39 645,00	524,39 645,00	524,39 645,00	524,39 645,00
MK10 78x160	275,61 339,00	275,61 339,00	275,61 339,00	-	578,86 712,00	578,86 712,00	-	-
MK12 78x180	280,49 345,00	-	280,49 345,00	280,49 345,00	588,62 724,00	588,62 724,00	-	-
PK06 94x118	265,85 327,00	265,85 327,00	265,85 327,00	265,85 327,00	558,54 687,00	558,54 687,00	558,54 687,00	558,54 687,00
PK08 94x140	280,49 345,00	280,49 345,00	280,49 345,00	280,49 345,00	588,62 724,00	588,62 724,00	588,62 724,00	588,62 724,00
PK10 94x160	289,43 356,00	289,43 356,00	289,43 356,00	289,43 356,00	608,13 748,00	608,13 748,00	608,13 748,00	608,13 748,00
SK06 114x118	278,05 342,00	278,05 342,00	278,05 342,00	278,05 342,00	583,74 718,00	583,74 718,00	583,74 718,00	583,74 718,00
SK08 114x140	294,31 362,00	294,31 362,00	294,31 362,00	294,31 362,00	617,89 760,00	617,89 760,00	617,89 760,00	617,89 760,00
SK10 114x160	305,69 376,00	305,69 376,00	305,69 376,00	-	643,09 791,00	643,09 791,00	-	-
UK04 134x98	294,31 362,00	-	294,31 362,00	294,31 362,00	617,89 760,00	617,89 760,00	617,89 760,00	617,89 760,00
UK08 134x140	317,89 391,00	317,89 391,00	317,89 391,00	317,89 391,00	667,48 821,00	667,48 821,00	667,48 821,00	667,48 821,00
UK10 134x160	352,85 434,00	352,85 434,00	352,85 434,00	-	741,46 912,00	741,46 912,00	-	-

* B= rámová vzdialenosť 18 mm, E= 100 mm.

PRE ZOSTAVU 3 STREŠNÝCH OKIEN SO ZVISLÝMI DOPLNKOVÝMI OKNAMI

	Štandardná úroveň montáže (červená úroveň)		Zapustená úroveň montáže (modrá úroveň)
	EFW 2032B EFW 2032E	EFS 2032E	EFN 2032E
Sklon strechy (°)	15-55	15-55	20-55
Kód veľkosti Veľkosť rámu v cm			
MK04 78x98	738,21 908,00	738,21 908,00	738,21 908,00
MK06 78x118	777,24 956,00	777,24 956,00	777,24 956,00
MK08 78x140	823,58 1 013,00	823,58 1 013,00	823,58 1 013,00
MK10 78x160	908,94 1 118,00	908,94 1 118,00	-
MK12 78x180	924,39 1 137,00	924,39 1 137,00	-

SPOJOVACÍ PRVOK EFY

Kód veľkosti	EFY 2012	EFY 3012
	Borovicové drevo s trojitou vrstvou bieleného náteru	Borovicové drevo s trojitou vrstvou bezfarebného laku
MK00	125,20 154,00	125,20 154,00
PK00	131,71 162,00	131,71 162,00
SK00	136,59 168,00	136,59 168,00

Spojovací prvok EFY sa používa na prepojenie strešného okna VELUX s akýmkoľvek fasádnym prvkom, napr. oknom alebo dverami. Prvok zvolte v rovnakej šírke ako strešné okno.

STREŠNÉ DOPLNKOVÉ OKNÁ

	GIL 3070	GIL 3068	GIL 3066	GIL 3062	GIU 0070	GIU 0068	GIU 0066	GIU 0062
	Fixné, borovicové drevo s trojitou vrstvou bezfarebného laku				Fixné, biele bezúdržbové prevedenie			
	dvojsklo	trojsklo	trojsklo	trojsklo	dvojsklo	trojsklo	trojsklo	trojsklo
U _w	1.3	1.1	1.0	1.0	1.3	1.1	1.0	1.0
Sklon strechy (°)	15-90	15-90	15-90	15-90	15-90	15-90	15-90	15-90
Kód veľkosti Veľkosť rámu v cm								
FK34 66x92	-	-	-	-	408,94 503,00	511,38 629,00	573,17 705,00	712,20 876,00
MK34 78x92	413,01 508,00	516,26 635,00	578,05 711,00	717,89 883,00	466,67 574,00	582,93 717,00	652,85 803,00	811,38 998,00
PK34 94x92	467,48 575,00	584,55 719,00	654,47 805,00	813,82 1 001,00	528,46 650,00	660,98 813,00	739,84 910,00	919,51 1 131,00
SK34 114x92	513,82 632,00	642,28 790,00	718,70 884,00	893,50 1 099,00	580,49 714,00	725,20 892,00	812,20 999,00	1 009,76 1 242,00
UK34 134x92	559,35 688,00	699,19 860,00	782,93 963,00	973,17 1 197,00	632,52 778,00	790,24 972,00	885,37 1 089,00	1 100,00 1 353,00

Doplnkové strešné okná GIL sú určené pre inštaláciu pod strešné okno GGL/GPL/GLL/GNL/GZL.
 Doplnkové strešné okná GIU sú určené pre inštaláciu pod strešné okno GGU/GPU/GLU/GNU.
 Okná sa inštalujú priamo pod rám horného okna bez použitia prídavného profilu.
 Okná GIL a GIU nie je možné inštalovať samostatne.
 Doplnkové okná GIL a GIU sú dostupné aj s medeným alebo titánzinkovým oplechovaním.
 Drevené okná GIL sú bez príplatku dostupné aj s bielym náterom.
 Pre viac informácií kontaktujte zákaznícke oddelenie VELUX.

ZOSTAVA STREŠNÉHO OKNA SO STREŠNÝM DOPLNKOVÝM OKNOM GIL ALEBO GIU

	PRE SAMOSTATNÚ MONTÁŽ STREŠNÉHO OKNA SO STREŠNÝM DOPLNKOVÝM OKNOM					
	Štandardná úroveň montáže (červená úroveň)					
	ETW 1000	ETW 2000	ETS 1000	ETS 2000	ETQ 1000	ETQ 2000
Sklon strechy (°)	15-90	15-90	15-90	15-90	15-90	15-90
Kód veľkosti Veľkosť rámu v cm						
WK34 +++x94	98,37 121,00	110,57 136,00	98,37 121,00	110,57 136,00	98,37 121,00	110,57 136,00

	PRE ZOSTAVU STREŠNÝCH OKIEN SO STREŠNÝMI DOPLNKOVÝMI OKNAMI		
	Štandardná úroveň montáže (červená úroveň)		
	ETW 2000M	ETS 2000M	ETQ 2000M
Sklon strechy (°)	15-90	15-90	15-90
Kód veľkosti Veľkosť rámu v cm			
WK34 +++x94	110,57 136,00	110,57 136,00	110,57 136,00

Pre kombináciu s 2 doplnkovými oknami zvolte:
 - 1 prvok ET- WK34 2000*
 - 1 prvok ET- WK34 2000M*
 - kombi lemovanie EK-2021M (EKW, EKS) alebo 1 prvok 2001M + 1 prvok 2003M (EKT, EKQ) v danej veľkosti strešných okien.
 * V prípade kombi lemovania EKT zvolte ETW.

Pre kombináciu s 3 doplnkovými oknami zvolte:
 - 1 prvok ET- WK34 2000*
 - 2 prvky ET-WK34 2000M*
 - kombi lemovanie EK-2021M (EKW, EKS) alebo 1 prvok 2001M + 1 prvok 2003M (EKT, EKQ) v danej veľkosti strešných okien
 - prvok kombi lemovania EK-2002M v rovnakej veľkosti.

* V prípade kombi lemovania EKT zvolte ETW.

Pre špecifikáciu kombi lemovania v zapustenej úrovni montáže (modrej úrovni) kontaktujte zákaznícke oddelenie VELUX.

STREŠNÝ BALKÓN

	GDL 3066		GDL 2066	
	trojsklo	trojsklo	trojsklo	trojsklo
	Manuálne, výklopno-kyvné, spodné ovládanie, borovicové drevo s trojitou vrstvou bezfarebného laku		Manuálne, výklopno-kyvné, spodné ovládanie, borovicové drevo s trojitou vrstvou bieleho náteru	
U_w	1.3	1.1	1.3	1.1
Sklon strechy (°)	35-53	35-53	35-53	35-53
Kód veľkosti Veľkosť rámu v cm				
MK19 78x252	2 477,24 3 047,00	-	2 477,24 3 047,00	-
PK19 94x252	-	2 664,22 3 277,00	-	2 664,22 3 277,00
SK19 114x252	-	2 850,41 3 506,00	-	2 850,41 3 506,00

Horné krídlo balkónového okna je ovládané pomocou kľučky, spodné krídlo pomocou dvojice rukovätí. Okno je vybavené kyvnou funkciou pre ľahké pretočenie kvôli umytiu.

MONTÁŽ STREŠNÉHO BALKÓNA

	Lemovanie Basic obsahuje hydroizolačnú fóliu BFX a drenážny žliabok		Lemovanie Energy obsahuje zatepľovací rám BDX, hydroizolačnú fóliu BFX a drenážny žliabok	
	EDW 1000	EDS 1000	EDW 2000	EDS 2000
	Profilované strešné krytiny do 120 mm	Ploché strešné krytiny do 16 mm (2 x 8 mm)	Profilované strešné krytiny do 120 mm	Ploché strešné krytiny do 16 mm (2 x 8 mm)
Sklon strechy (°)	15-90	15-90	15-90	15-90
Kód veľkosti Veľkosť rámu v cm				
MK19 78x252	183,74 226,00	183,74 226,00	205,69 253,00	205,69 253,00
PK19 94x252	300,00 369,00	300,00 369,00	336,59 414,00	336,59 414,00
SK19 114x252	313,01 385,00	313,01 385,00	352,03 433,00	352,03 433,00

MONTÁŽ STREŠNÝCH BALKÓNOV

	Štandardná úroveň montáže (červená úroveň)							
	EKW 2021M	EKW 2002M	ETW 2000	ETW 2000M	EKT 2001M	EKT 2002M	EKT 2003M	EKS 2021M
	Profilované strešné krytiny do 120 mm				Ploché strešné škridly hrúbky 15 - 40 mm			Ploché strešné krytiny do 16 mm (2 x 8 mm)
Sklon strechy (°)	15-90	15-90	15-90	15-90	20-90	20-90	20-90	15-90
Kód veľkosti Veľkosť rámu v cm								
MK10 78x160	344,72 424,00	172,36 212,00	-	-	198,37 244,00	198,37 244,00	198,37 244,00	344,72 424,00
PK10 94x160	362,60 446,00	181,30 223,00	-	-	208,13 256,00	208,13 256,00	208,13 256,00	362,60 446,00
SK10 114x160	382,11 470,00	191,06 235,00	-	-	220,33 271,00	220,33 271,00	220,33 271,00	382,11 470,00
WK34 +++x94	-	-	110,57 136,00	110,57 136,00	-	-	-	-

	Štandardná úroveň montáže (červená úroveň)							
	EKS 2002M	ETS 2000	ETS 2000M	EKQ 2001M	EKQ 2002M	EKQ 2003M	ETQ 2000	ETQ 2000M
	Ploché strešné krytiny do 16 mm (2 x 8 mm)				Plechové panely typu click s výškou drážky 25 - 35 mm			
Sklon strechy (°)	15-90	15-90	15-90	15-90	15-90	15-90	15-90	15-90
Kód veľkosti Veľkosť rámu v cm								
MK10 78x160	172,36 212,00	-	-	189,43 233,00	189,43 233,00	189,43 233,00	-	-
PK10 94x160	181,30 223,00	-	-	199,19 245,00	199,19 245,00	199,19 245,00	-	-
SK10 114x160	191,06 235,00	-	-	210,57 259,00	210,57 259,00	210,57 259,00	-	-
WK34 +++x94	-	110,57 136,00	110,57 136,00	-	-	-	110,57 136,00	110,57 136,00

Pre kombináciu 2 strešných balkónov zvolte:

- 1 prvok ET- WK34 2000*
- 1 prvok ET- WK34 2000M*
- kombi lemovanie EK-2021M (EKW, EKS) alebo 1 prvok 2001M + 1 prvok 2003M (EKT, EKQ) vo veľkosti -K10**
- * V prípade kombi lemovania EKT zvolte ETW.
- ** Šírka lemovania musí zodpovedať šírke zvolených strešných balkónov.

Pre kombináciu 3 strešných balkónov zvolte:

- 1 prvok ET- WK34 2000
- 2 prvky ET-WK34 2000M*
- kombi lemovanie EK-2021M (EKW, EKS) alebo 1 prvok 2001M + 1 prvok 2003M (EKT, EKQ) vo veľkosti -K10**
- prvok kombi lemovania EK-2002M v rovnakej veľkosti.

* V prípade kombi lemovania EKT zvolte ETW.

** Šírka lemovania musí zodpovedať šírke zvolených strešných balkónov.

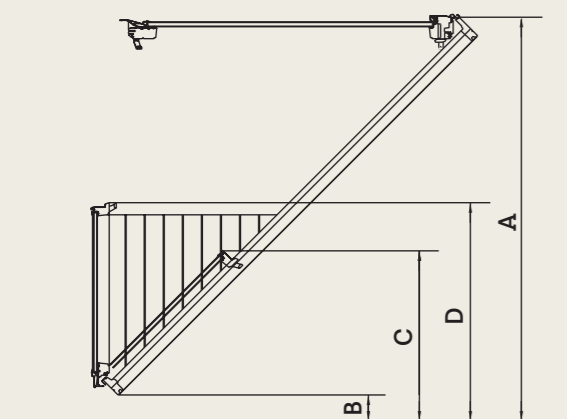

	A	B	C	D
Sklon strechy	Horná hrana balkóna	Spodná hrana balkóna	Horná hrana spodného prvku	Výška zábradlia
	cm	cm	cm	cm
53°	209	0	81	95
50°	201	0	79	95
45°	200	13	88	108
40°	200	28	98	123
35°	200	45	109	140

Závislosť umiestnenia spodnej hrany okna a výšky zábradlia na sklone strechy.

STREŠNÁ TERASA

	GEL 3065	VEA 3065	VEB 3065	VEC 3065	GEL 2065	VEA 2065	VEB 2065	VEC 2065
	borovicové drevo s trojitou vrstvou bezfarebného laku				borovicové drevo s trojitou vrstvou bieleho náteru			
Otváranie	smerom von	smerom von doprava	smerom von doľava	pevné	smerom von	smerom von doprava	smerom von doľava	pevné
	trojsklo	trojsklo	trojsklo	trojsklo	trojsklo	trojsklo	trojsklo	trojsklo
U _w	1.0	1.0	1.0	1.0	1.0	1.0	1.0	1.0
Sklon strechy (°)	35-53	35-53	35-53	35-53	35-53	35-53	35-53	35-53
Kód veľkosti Veľkosť rámu v cm								
M08 78x140	1 349,59 1 660,00	-	-	-	1 349,59 1 660,00	-	-	-
M35 78x109	-	1 139,02 1 401,00	1 139,02 1 401,00	1 054,47 1 297,00	-	1 139,02 1 401,00	1 139,02 1 401,00	1 054,47 1 297,00

Strešná terasa sa skladá z hornej časti GEL a spodného otváracieho prvku VEA/VEB alebo fixného prvku VEC.
V prípade kombinácie viacerých spodných prvkov môže byť iba 1 z nich otvárací.

SAMOSTATNÁ MONTÁŽ STREŠNEJ TERASY

	EEW 2000	EES 2000	EEX 0000
	Profilované strešné krytiny do 120 mm	Ploché strešné krytiny do 16 mm (2 x 8 mm)	
Sklon strechy (°)	35-53	35-53	35-53
Kód veľkosti Veľkosť rámu v cm			
M08 78x140	143,09 176,00	200,00 246,00	-
M35 78x109	-	-	335,77 413,00

MONTÁŽ ZOSTAVY STREŠNÝCH TERÁS

	EEW 2001E EEW 2002E	EEW 2003	EES 2001E EES 2002E	EES 2003	EEX 0000
	Profilované strešné krytiny do 120 mm		Ploché strešné krytiny do 16 mm (2 x 8 mm)		
Sklon strechy (°)	35-53	35-53	35-53	35-53	35-53
Kód veľkosti Veľkosť rámu v cm					
M08 78x140	213,82 263,00	143,09 176,00	300,00 369,00	200,00 246,00	-
M35 78x109	-	-	-	-	335,77 413,00

Pre kombináciu 2 strešných terás zvolte:
- 1 prvok EEW/EES M08 0001E
- 1 prvok EEW/EES M08 0003
- 1 prvok EEX M35 0000.

Pre kombináciu 3 strešných terás zvolte:
- 1 prvok EEW/EES M08 0001E
- 1 prvok EEW/EES M08 0002E
- 1 prvok EEW/EES M08 0003
- 1 prvok EEX M35 0000.

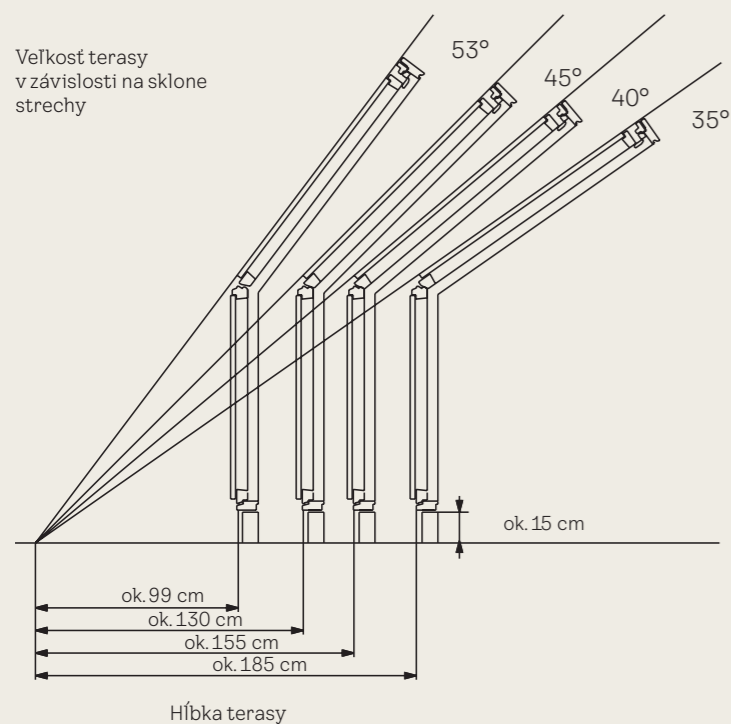

Dva otváracie spodné prvky VEA/VEB nesmú byť v prípade zostavy strešných terás inštalované priamo vedľa seba.



Pre strešné okná vyrobené od roku 2013																						
Veľkostný kód okna	CK02	CK04	CK06	FK04	FK06	FK08	MK04	MK06		MK08	MK10	MK12	PK06	PK08	PK10	SK06	SK08	SK10	UK04	UK08	UK10	
Vonkajšie rolety	CK02	CK04	CK06	FK04	FK06	FK08	MK04	MK06		MK08	MK10	MK12	PK06	PK08	PK10	SK06	SK08	SK10	UK04	UK08	UK10	
Rolety s lištami	CK02	CK04	CK06	FK04	FK06	FK08	MK04	MK06		MK08	MK10	MK12	PK06	PK08	PK10	SK06	SK08	SK10	UK04	UK08	UK10	
Vnútorne rolety a priehľadné vonkajšie rolety s háčikmi	CK00	CK00	CK00	FK00	FK00	FK00	MK00	MK00		MK00	MK00	MK12	PK00	PK00	PK00	SK00	SK00	SK00	UK00	UK00	UK00	
Pre strešné okná vyrobené medzi rokmi 2002-2013																						
Veľkostný kód okna	C02	C04	C06	F04	F06	F08	M04	M06		M08	M10	M12	P06	P08	P10	S06	S08	S10	U04	U08	U10	
Vonkajšie rolety	CK02	CK04	CK06	FK04	FK06	FK08	MK04	MK06		MK08	MK10	MK12	PK06	PK08	PK10	SK06	SK08	SK10	UK04	UK08	UK10	
Rolety s lištami	C02	C04	C06	F04	F06	F08	M04	M06		M08	M10	M12	P06	P08	P10	S06	S08	S10	U04	U08	U10	
Vnútorne rolety a priehľadné vonkajšie rolety s háčikmi	CK00	CK00	CK00	FK00	FK00	FK00	MK00	MK00		MK00	MK00	MK12	PK00	PK00	PK00	SK00	SK00	SK10	UK00	UK00	UK00	
Pre strešné okná vyrobené medzi rokmi 1992-2002																						
Veľkostný kód okna	102	104	-	204	206	-	304	306		308	310	-	406	408	410	606	608	610	804	808	810	
Vonkajšie rolety	CK02	CK04	-	FK04	FK06	-	MK04	MK06		MK08	MK10	-	PK06	PK08	PK10	SK06	SK08	SK10	UK04	UK08	UK10	
Rolety s lištami	102	104	-	204	206	-	M04	M06		M08	M10	-	P06	P08	P10	S06	S08	S10	U04	U08	U10	
Vnútorne rolety a priehľadné vonkajšie rolety s háčikmi	100	100	-	200	200	-	MK00	MK00		MK00	MK00	-	PK00	PK00	PK00	SK00	SK00	SK00	UK00	UK00	UK00	
Kód	Ovládanie	Farba																				
		Veľkosť rámu v cm																				
		55x78	55x98	55x118	66x98	66x118	66x140	78x98	78x118		78x140	78x160	78x180	94x118	94x140	94x160	114x118	114x140	114x160	134x98	134x140	134x160
		CK02	CK04	CK06	FK04	FK06	FK08	MK04	MK06		MK08	MK10	MK12	PK06	PK08	PK10	SK06	SK08	SK10	UK04	UK08	UK10

VNÚTORNÁ REGULÁCIA SVETLA A ZATEMNIENIE

Zatemňujúce rolety																							
Model	Ovládanie	Štandard	55x78	55x98	55x118	66x98	66x118	66x140	78x98	78x118		78x140	78x160	78x180	94x118	94x140	94x160	114x118	114x140	114x160	134x98	134x140	134x160
DKL	Manuálne	Štandard	69,11 85,00	74,80 92,00	82,11 101,00	81,30 100,00	87,80 108,00	91,06 112,00	84,55 104,00	91,06 112,00		97,56 120,00	108,94 134,00	118,70 146,00	100,00 123,00	108,94 134,00	115,45 142,00	113,82 140,00	118,70 146,00	131,71 162,00	116,26 143,00	134,15 165,00	139,84 172,00
	Manuálne	Trend, Colour by You, Kolekcia na dobrú noc	79,67 98,00	86,18 106,00	94,31 116,00	93,50 115,00	100,81 124,00	104,88 129,00	97,56 120,00	104,88 129,00		112,20 138,00	126,02 155,00	135,77 167,00	115,45 142,00	126,02 155,00	133,33 164,00	130,89 161,00	135,77 167,00	152,03 187,00	134,15 165,00	153,66 189,00	160,98 198,00
DKY	Manuálne	Kolekcia Nature	79,67 98,00	86,18 106,00	94,31 116,00	93,50 115,00	100,81 124,00	104,88 129,00	97,56 120,00	104,88 129,00		112,20 138,00	126,02 155,00	135,77 167,00	115,45 142,00	126,02 155,00	133,33 164,00	130,89 161,00	135,77 167,00	152,03 187,00	134,15 165,00	153,66 189,00	160,98 198,00
DML	Elektrické	Štandard	178,05 219,00	183,74 226,00	191,06 235,00	190,24 234,00	196,75 242,00	200,00 246,00	193,50 238,00	200,00 246,00		206,50 254,00	217,89 268,00	227,64 280,00	208,94 257,00	217,89 268,00	224,39 276,00	222,76 274,00	227,64 280,00	240,65 296,00	225,20 277,00	243,09 299,00	248,78 306,00
	Elektrické	Trend, Colour by You	188,62 232,00	195,12 240,00	203,25 250,00	202,44 249,00	209,76 258,00	213,82 263,00	206,50 254,00	213,82 263,00		221,14 272,00	234,96 289,00	244,72 301,00	224,39 276,00	234,96 289,00	242,28 298,00	239,84 295,00	244,72 301,00	260,98 321,00	243,09 299,00	262,60 323,00	269,92 332,00
DSL	Solárne	Štandard	178,05 219,00	183,74 226,00	191,06 235,00	190,24 234,00	196,75 242,00	200,00 246,00	193,50 238,00	200,00 246,00		206,50 254,00	217,89 268,00	227,64 280,00	208,94 257,00	217,89 268,00	224,39 276,00	222,76 274,00	227,64 280,00	240,65 296,00	225,20 277,00	243,09 299,00	248,78 306,00
	Solárne	Trend, Colour by You	188,62 232,00	195,12 240,00	203,25 250,00	202,44 249,00	209,76 258,00	213,82 263,00	206,50 254,00	213,82 263,00		221,14 272,00	234,96 289,00	244,72 301,00	224,39 276,00	234,96 289,00	242,28 298,00	239,84 295,00	244,72 301,00	260,98 321,00	243,09 299,00	262,60 323,00	269,92 332,00
Kombinované rolety																							
DFD	Manuálne	Štandard	90,24 111,00	96,75 119,00	106,50 131,00	105,69 130,00	113,82 140,00	118,70 146,00	109,76 135,00	118,70 146,00		126,83 156,00	142,28 175,00	-	130,08 160,00	142,28 175,00	150,41 185,00	147,97 182,00	153,66 189,00	171,54 211,00	151,22 186,00	173,98 214,00	182,11 224,00
	Manuálne	Trend, Colour by You, Kolekcia na dobrú noc	103,25 127,00	111,38 137,00	122,76 151,00	121,14 149,00	130,89 161,00	135,77 167,00	126,83 156,00	135,77 167,00		145,53 179,00	163,41 201,00	-	149,59 184,00	163,41 201,00	173,17 213,00	169,92 209,00	177,24 218,00	197,56 243,00	173,98 214,00	200,00 246,00	209,76 258,00
Dvojito plisované rolety																							
FHC	Manuálne	Štandard	90,24 111,00	96,75 119,00	106,50 131,00	105,69 130,00	113,82 140,00	118,70 146,00	109,76 135,00	118,70 146,00		126,83 156,00	142,28 175,00	153,66 189,00	130,08 160,00	142,28 175,00	150,41 185,00	147,97 182,00	153,66 189,00	171,54 211,00	151,22 186,00	173,98 214,00	182,11 224,00
	Manuálne	Trend	103,25 127,00	111,38 137,00	122,76 151,00	121,14 149,00	130,89 161,00	135,77 167,00	126,83 156,00	135,77 167,00		145,53 179,00	163,41 201,00	177,24 218,00	149,59 184,00	163,41 201,00	173,17 213,00	169,92 209,00	177,24 218,00	197,56 243,00	173,98 214,00	200,00 246,00	209,76 258,00
FMC	Elektrické	Štandard	199,19 245,00	205,69 253,00	215,45 265,00	214,63 264,00	222,76 274,00	227,64 280,00	218,70 269,00	227,64 280,00		235,77 290,00	251,22 309,00	262,60 323,00	239,02 294,00	251,22 309,00	259,35 319,00	256,91 316,00	262,60 323,00	280,49 345,00	260,16 320,00	282,93 348,00	291,06 358,00
	Elektrické	Trend	212,20 261,00	220,33 271,00	231,71 285,00	230,08 283,00	239,84 295,00	244,72 301,00	235,77 290,00	244,72 301,00		254,47 313,00	272,36 335,00	286,18 352,00	258,54 318,00	272,36 335,00	282,11 347,00	278,86 343,00	286,18 352,00	306,50 377,00	282,93 348,00	308,94 380,00	318,70 392,00
FSC	Solárne	Štandard	199,19 245,00	205,69 253,00	215,45 265,00	214,63 264,00	222,76 274,00	227,64 280,00	218,70 269,00	227,64 280,00		235,77 290,00	251,22 309,00	262,60 323,00	239,02 294,00	251,22 309,00	259,35 319,00	256,91 316,00	262,60 323,00	280,49 345,00	260,16 320,00	282,93 348,00	291,06 358,00
	Solárne	Trend	212,20 261,00	220,33 271,00	231,71 285,00	230,08 283,00	239,84 295,00	244,72 301,00	235,77 290,00	244,72 301,00		254,47 313,00	272,36 335,00	286,18 352,00	258,54 318,00	272,36 335,00	282,11 347,00	278,86 343,00	286,18 352,00	306,50 377,00	282,93 348,00	308,94 380,00	318,70 392,00



Pre strešné okná vyrobené od roku 2013																						
Veľkostný kód okna		CK02	CK04	CK06	FK04	FK06	FK08	MK04	MK06	MK08	MK10	MK12	PK06	PK08	PK10	SK06	SK08	SK10	UK04	UK08	UK10	
Vonkajšie rolety		CK02	CK04	CK06	FK04	FK06	FK08	MK04	MK06	MK08	MK10	MK12	PK06	PK08	PK10	SK06	SK08	SK10	UK04	UK08	UK10	
Rolety s lištami		CK02	CK04	CK06	FK04	FK06	FK08	MK04	MK06	MK08	MK10	MK12	PK06	PK08	PK10	SK06	SK08	SK10	UK04	UK08	UK10	
Vnútorne rolety a priehľadné vonkajšie rolety s háčikmi		CK00	CK00	CK00	FK00	FK00	FK00	MK00	MK00	MK00	MK00	MK12	PK00	PK00	PK00	SK00	SK00	SK00	UK00	UK00	UK00	
Pre strešné okná vyrobené medzi rokmi 2002-2013																						
Veľkostný kód okna		C02	C04	C06	F04	F06	F08	M04	M06	M08	M10	M12	P06	P08	P10	S06	S08	S10	U04	U08	U10	
Vonkajšie rolety		CK02	CK04	CK06	FK04	FK06	FK08	MK04	MK06	MK08	MK10	MK12	PK06	PK08	PK10	SK06	SK08	SK10	UK04	UK08	UK10	
Rolety s lištami		C02	C04	C06	F04	F06	F08	M04	M06	M08	M10	M12	P06	P08	P10	S06	S08	S10	U04	U08	U10	
Vnútorne rolety a priehľadné vonkajšie rolety s háčikmi		CK00	CK00	CK00	FK00	FK00	FK00	MK00	MK00	MK00	MK00	MK12	PK00	PK00	PK00	SK00	SK00	SK10	UK00	UK00	UK00	
Pre strešné okná vyrobené medzi rokmi 1992-2002																						
Veľkostný kód okna		102	104	-	204	206	-	304	306	308	310	-	406	408	410	606	608	610	804	808	810	
Vonkajšie rolety		CK02	CK04	-	FK04	FK06	-	MK04	MK06	MK08	MK10	-	PK06	PK08	PK10	SK06	SK08	SK10	UK04	UK08	UK10	
Rolety s lištami		102	104	-	204	206	-	M04	M06	M08	M10	-	P06	P08	P10	S06	S08	S10	U04	U08	U10	
Vnútorne rolety a priehľadné vonkajšie rolety s háčikmi		100	100	-	200	200	-	MK00	MK00	MK00	MK00	-	PK00	PK00	PK00	SK00	SK00	SK00	UK00	UK00	UK00	
Kód	Ovládanie	Farba																				
		Veľkosť rámu v cm																				
		55x78	55x98	55x118	66x98	66x118	66x140	78x98	78x118	78x140	78x160	78x180	94x118	94x140	94x160	114x118	114x140	114x160	134x98	134x140	134x160	
		CK02	CK04	CK06	FK04	FK06	FK08	MK04	MK06	MK08	MK10	MK12	PK06	PK08	PK10	SK06	SK08	SK10	UK04	UK08	UK10	
Tieniace rolety, trojstupňové polohovanie s háčikmi																						
RHL	Manuálne	Štandard	36,59	45,00	42,28	52,00	45,53	56,00	45,53	56,00	59,35	73,00	52,85	65,00	58,54	72,00	63,41	78,00				
Tieniace rolety, priesvitné																						
RFL	Manuálne	Štandard	62,60	67,48	73,98	73,17	78,86	82,11	76,42	82,11	87,80	98,37	106,50	90,24	98,37	104,07	102,44	106,50	118,70	104,88	120,33	126,02
	Manuálne	Trend, Colour by You	71,54	77,24	84,55	83,74	90,24	94,31	87,80	94,31	100,81	113,01	122,76	104,07	113,01	119,51	117,89	122,76	136,59	120,33	138,21	145,53
RFY	Manuálne	Kolekcia Nature	79,67	86,18	94,31	93,50	100,81	104,88	97,56	104,88	112,20	126,02	135,77	115,45	126,02	133,33	130,89	135,77	152,03	134,15	153,66	160,98
RML	Elektrické	Štandard	171,54	176,42	182,93	182,11	187,80	191,06	185,37	191,06	196,75	207,32	215,45	199,19	207,32	213,01	211,38	215,45	227,64	213,82	229,27	234,96
	Elektrické	Trend, Colour by You	180,49	186,18	193,50	192,68	199,19	203,25	196,75	203,25	209,76	221,95	231,71	213,01	221,95	228,46	226,83	231,71	245,53	229,27	247,15	254,47
RSL	Solárne	Štandard	171,54	176,42	182,93	182,11	187,80	191,06	185,37	191,06	196,75	207,32	215,45	199,19	207,32	213,01	211,38	215,45	227,64	213,82	229,27	234,96
	Solárne	Trend, Colour by You	180,49	186,18	193,50	192,68	199,19	203,25	196,75	203,25	209,76	221,95	231,71	213,01	221,95	228,46	226,83	231,71	245,53	229,27	247,15	254,47
Plisované rolety																						
FHL	Manuálne	Štandard	90,24	96,75	106,50	105,69	113,82	118,70	109,76	118,70	126,83	142,28	153,66	130,08	142,28	150,41	147,97	153,66	171,54	151,22	173,98	182,11
	Manuálne	Trend	103,25	111,38	122,76	121,14	130,89	135,77	126,83	135,77	145,53	163,41	177,24	149,59	163,41	173,17	169,92	177,24	197,56	173,98	200,00	209,76
FML	Elektrické	Štandard	199,19	205,69	215,45	214,63	222,76	227,64	218,70	227,64	235,77	251,22	262,60	239,02	251,22	259,35	256,91	262,60	280,49	260,16	282,93	291,06
	Elektrické	Trend	212,20	220,33	231,71	230,08	239,84	244,72	235,77	244,72	254,47	272,36	286,18	258,54	272,36	282,11	278,86	286,18	306,50	282,93	308,94	318,70
FSL	Solárne	Štandard	199,19	205,69	215,45	214,63	222,76	227,64	218,70	227,64	235,77	251,22	262,60	239,02	251,22	259,35	256,91	262,60	280,49	260,16	282,93	291,06
	Solárne	Trend	212,20	220,33	231,71	230,08	239,84	244,72	235,77	244,72	254,47	272,36	286,18	258,54	272,36	282,11	278,86	286,18	306,50	282,93	308,94	318,70
Lamelové žalúzie																						
PAL	Manuálne	Štandard	90,24	96,75	106,50	105,69	113,82	118,70	109,76	118,70	126,83	142,28	153,66	130,08	142,28	150,41	147,97	153,66	171,54	151,22	173,98	182,11

Rolety je možné objednať v prevedení so striebornými alebo bielymi vodiacími lištami. Požadovaný typ bočných lišt je vždy nutné uviesť v objednávke (okrem rolety RHL a DBL, ktoré sú obe len strieborné).

Napríklad: DKL MK06 1025S – strieborné lišty, manuálne
 DML/DSL MK06 1025K – strieborné lišty, elektrické/solárne
 DKL MK06 1025SWL – biele lišty, manuálne
 DML/DSL MK06 1025KWL – biele lišty, elektrické/solárne.

Doplnok objednávajte vždy podľa číselného kódu strešného okna. Vo veľkostnom kóde súčasnej generácie strešných okien je naviac písmeno K, napr. MK06, veľkostný kód strešného okna predchádzajúcej generácie totožného rozmeru má kód bez písmena K, napr. M06.

Cena bez DPH (EUR) | Ak potrebujete inú veľkosť, alebo pri požadovanej veľkosti chýba cena, |
 Cena s DPH (EUR) | kontaktujte zákaznícke oddelenie VELUX pre overenie dostupnosti. |

Zvýraznené produkty zvyčajne
 dodávame do 2 pracovných dní.

Diaľkovo ovládané doplnky sú určené pre pripojenie k elektrickým ovládaniu strešných okien alebo ovládaciemu systému KUX 110.

V prípade montáže na manuálne ovládané okná alebo okná s motorovou jednotkou KMG je nutné doobjednať adaptér ZOZ 241/243.

V prípade poškodených alebo chýbajúcich montážnych úchytoch na strešnom okne je nutné zakúpiť súpravu ZOZ 230. U strešných okien rozmerov PK- a SK- odporúčame zvoliť elektrickú alebo solárnu dvojito plisovanú roletu FMC/FSC namiesto elektrickej alebo solárnej zatemňujúcej rolety DML/DSL.

* Roletu DBL objednávajte vo veľkosti bez písmena K, napr. M06.



Pre strešné okná vyrobené od roku 2013																							
Veľkostný kód okna	CK02	CK04	CK06	FK04	FK06	FK08	MK04	MK06		MK08	MK10	MK12	PK06	PK08	PK10	SK06	SK08	SK10	UK04	UK08	UK10		
Vonkajšie rolety	CK02	CK04	CK06	FK04	FK06	FK08	MK04	MK06		MK08	MK10	MK12	PK06	PK08	PK10	SK06	SK08	SK10	UK04	UK08	UK10		
Rolety s lištami	CK02	CK04	CK06	FK04	FK06	FK08	MK04	MK06		MK08	MK10	MK12	PK06	PK08	PK10	SK06	SK08	SK10	UK04	UK08	UK10		
Vnútročné rolety a priehľadné vonkajšie rolety s háčikmi	CK00	CK00	CK00	FK00	FK00	FK00	MK00	MK00		MK00	MK00	MK12	PK00	PK00	PK00	SK00	SK00	SK00	UK00	UK00	UK00		
Pre strešné okná vyrobené medzi rokmi 2002–2013																							
Veľkostný kód okna	C02	C04	C06	F04	F06	F08	M04	M06		M08	M10	M12	P06	P08	P10	S06	S08	S10	U04	U08	U10		
Vonkajšie rolety	CK02	CK04	CK06	FK04	FK06	FK08	MK04	MK06		MK08	MK10	MK12	PK06	PK08	PK10	SK06	SK08	SK10	UK04	UK08	UK10		
Rolety s lištami	C02	C04	C06	F04	F06	F08	M04	M06		M08	M10	M12	P06	P08	P10	S06	S08	S10	U04	U08	U10		
Vnútročné rolety a priehľadné vonkajšie rolety s háčikmi	CK00	CK00	CK00	FK00	FK00	FK00	MK00	MK00		MK00	MK00	MK12	PK00	PK00	PK00	SK00	SK00	SK00	UK00	UK00	UK00		
Pre strešné okná vyrobené medzi rokmi 1992–2002																							
Veľkostný kód okna	102	104	-	204	206	-	304	306		308	310	-	406	408	410	606	608	610	804	808	810		
Vonkajšie rolety	CK02	CK04	-	FK04	FK06	-	MK04	MK06		MK08	MK10	-	PK06	PK08	PK10	SK06	SK08	SK10	UK04	UK08	UK10		
Rolety s lištami	102	104	-	204	206	-	M04	M06		M08	M10	-	P06	P08	P10	S06	S08	S10	U04	U08	U10		
Vnútročné rolety a priehľadné vonkajšie rolety s háčikmi	100	100	-	200	200	-	MK00	MK00		MK00	MK00	-	PK00	PK00	PK00	SK00	SK00	SK00	UK00	UK00	UK00		
Kód	Ovládanie	Farba	Veľkosť rámu v cm																				
			55x78	55x98	55x118	66x98	66x118	66x140	78x98	78x118		78x140	78x160	78x180	94x118	94x140	94x160	114x118	114x140	114x160	134x98	134x140	134x160
			C02	C04	C06	F04	F06	F08	M04	M06		M08	M10	M12	P06	P08	P10	S06	S08	S10	U04	U08	U10

ZATEMŇUJÚCE ROLETY PRE OKNÁ VYROBENÉ PRED ROKOM 2013

Zatemňujúca roleta DKL Teraz za nižšiu cenu! Pozrite si tiež ceny ďalších roliet na stranách 54–57.

DKL	Manuálne	Štandard	62,60	67,48	73,98	73,17	78,86	82,11	76,42	82,11		87,80	98,37	106,50	90,24	98,37	104,07	102,44	106,50	118,70	104,88	120,33	126,02
			77,00	83,00	91,00	90,00	97,00	101,00	94,00	101,00		108,00	121,00	131,00	111,00	121,00	128,00	126,00	131,00	146,00	129,00	148,00	155,00
	Manuálne	Trend, Colour by You, Kolekcia na dobrú noc	71,54	77,24	84,55	83,74	90,24	94,31	87,80	94,31		100,81	113,01	122,76	104,07	113,01	119,51	117,89	122,76	136,59	120,33	138,21	145,53
			88,00	95,00	104,00	103,00	111,00	116,00	108,00	116,00		124,00	139,00	151,00	128,00	139,00	147,00	145,00	151,00	168,00	148,00	170,00	179,00
Základná zatemňujúca roleta DBL pre okná vyrobené pred rokom 2013																							
DBL	Manuálne	Štandard	43,90	47,15	-	51,22	55,28	-	53,66	57,72		60,98	69,11	-	63,41	69,11	-	71,54	74,80	-	73,17	84,55	-
			54,00	58,00		63,00	68,00		66,00	71,00		75,00	85,00		78,00	85,00		88,00	92,00		90,00	104,00	
			CK02	CK04	CK06	FK04	FK06	FK08	MK04	MK06		MK08	MK10	MK12	PK06	PK08	PK10	SK06	SK08	SK10	UK04	UK08	UK10

BALÍČEK PRE REGULÁCIU SVETLA A TEPLoty

ROP	RHL + MHL	76,42	88,62	95,12	95,12	-	110,57	121,95	133,33
		94,00	109,00	117,00	117,00		136,00	150,00	164,00
ROF	RFL + MHL	99,19	121,14	124,39	122,76	163,41	156,91	161,79	165,04
		122,00	143,00	153,00	151,00	201,00	193,00	199,00	203,00
DOP	DKL + MHL	105,69	123,58	129,27	132,52	173,98	166,67	171,54	176,42
		130,00	152,00	159,00	163,00	214,00	205,00	211,00	217,00
FOP	FHC + MHL	124,39	152,85	156,91	152,85	205,69	198,37	202,44	208,13
		153,00	188,00	193,00	188,00	253,00	244,00	249,00	256,00

Balíček ROP je kompatibilný so všetkými dĺžkami v rámci rovnakej šírky okna a ako so súčasnou (napr. CK02), tak aj s predchádzajúcou (napr. C02) generáciou okien VELUX. Objednávajúce podľa veľkostného kódu v príslušnej šírke okna (napr. CK00, FK00).
Balíček ROF/DOP/FOP je možné objednať v prevedení so striebornými alebo bielymi vodiacimi lištami. Požadovaný typ vodiacich lišt je nutné vždy špecifikovať pri objednaní.

BALÍČEK NA REGULÁCIU SVETLA A TEPLoty PRE OKNÁ VYROBENÉ V ROKOCH 2002–2013

ROP	RHL + MHL	76,42	88,62	95,12	95,12	-	110,57	121,95	133,33
		94,00	109,00	117,00	117,00		136,00	150,00	164,00
ROF	RFL + MHL	99,19	121,14	124,39	122,76	163,41	156,91	161,79	165,04
		122,00	143,00	153,00	151,00	201,00	193,00	199,00	203,00
DOP	DKL + MHL	99,19	123,58	129,27	132,52	173,98	166,67	171,54	176,42
		122,00	152,00	159,00	163,00	214,00	205,00	211,00	217,00
FOP	FHC + MHL	124,39	152,85	156,91	152,85	205,69	198,37	202,44	208,13
		153,00	188,00	193,00	188,00	253,00	244,00	249,00	256,00

Balíček ROF/DOP/FOP je možné objednať v prevedení so striebornými alebo bielymi vodiacimi lištami. Požadovaný typ vodiacich lišt je nutné vždy špecifikovať pri objednaní.

Cena bez DPH (EUR) | Ak potrebujete inú veľkosť, alebo pri požadovanej veľkosti chýba cena, | Zvýraznené produkty zvyčajne
Cena s DPH (EUR) | kontaktujte zákaznícke oddelenie VELUX pre overenie dostupnosti. | dodávame do 2 pracovných dní.



RFL/RML/RSL/RHL*

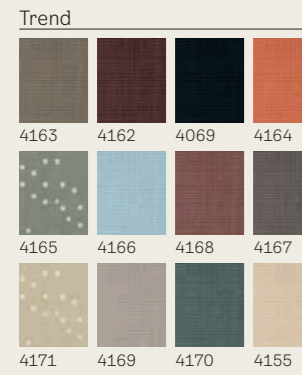
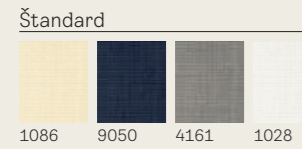

*Roleta RHL iba v kolekcii Štandard.

DKL/DML/DSL/DFD

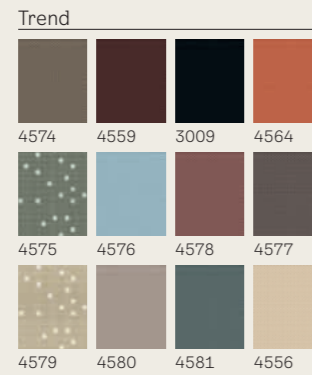
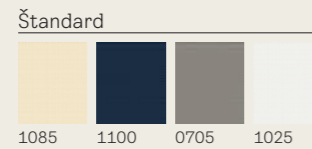

DKL/DFD



FHC/FMC/FSC

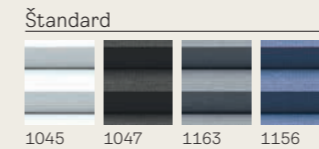

FHL/FML/FSL

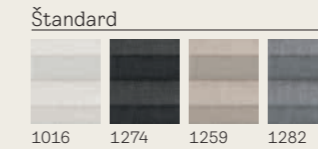

PAL

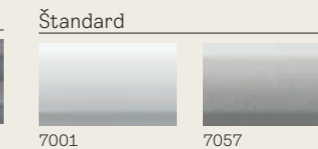

RFY



DKY

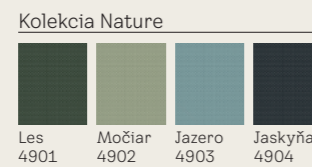

DKL/DML/DSL/RFL/RML/RSL

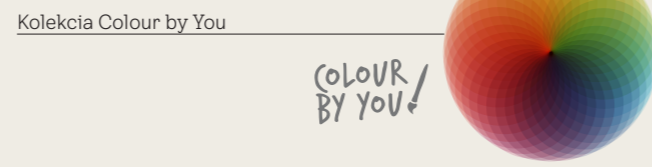

Dostupnosť roliet sa môže líšiť podľa veľkosti, farby a typu. Nie je možné zaručiť kompletnú ponuku všetkých variantov. Na overenie dostupnosti prosím využite online systém Dealer Extranet alebo kontaktujte zákaznícke oddelenie VELUX.



SIEŤ PROTI HMYZU ZIL

		A						
		0-438 mm	439-530 mm	531-640 mm	641-760 mm	761-922 mm	923-1120 mm	1121-1285 mm
B	0-1600 mm	ZIL BK04 101,63 125,00	ZIL CK02 94,31 116,00	ZIL FK08 124,39 153,00	ZIL MK06 124,39 153,00	ZIL PK25 127,64 157,00	ZIL SK06 155,28 191,00	ZIL UK04 158,54 195,00
	1601-2000 mm	-	ZIL CK06 111,38 137,00	ZIL FK08 124,39 153,00	ZIL MK06 124,39 153,00	ZIL PK06 136,59 168,00	ZIL SK06 155,28 191,00	ZIL UK10 191,06 235,00
	2001-2400 mm	-	-	ZIL FK08 124,39 153,00	ZIL MK10 148,78 183,00	ZIL PK10 157,72 194,00	ZIL SK10 179,67 221,00	ZIL UK10 191,06 235,00

Sieť proti hmyzu je kompatibilná so súčasťou aj predchádzajúcou generáciou strešných okien VELUX.

Veľkostný kód siete proti hmyzu sa líši z dôvodu rozdielnej inštalácie, ktorá je pripevnená priamo na stenu a nie na okenný rám. Z tohto dôvodu je pre výber správnej siete nutné zmerať šírku (A) a výšku (B) ostenia.

Ako vybrať a objednať správnu veľkosť?

Zmerajte šírku (A) a výšku (B) ostenia pre zistenie veľkostného kódu a ceny siete proti hmyzu. V prípade zalomeného ostenia alebo jeho výšky (B) nad 2400 mm budete potrebovať dve siete proti hmyzu a spojovací diel ZOZ 157SWL.

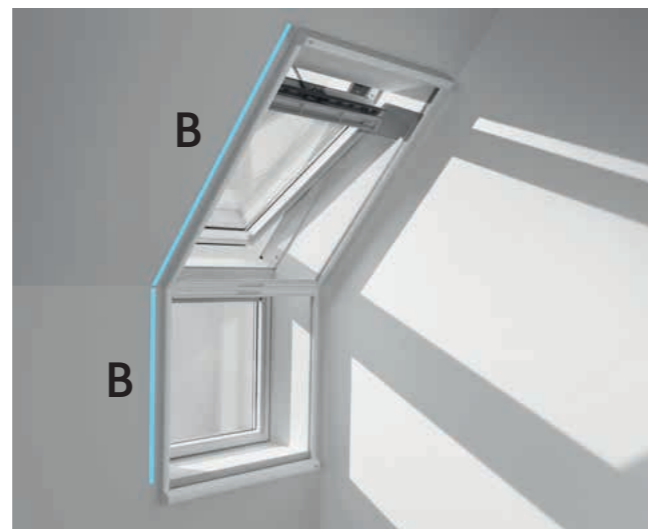
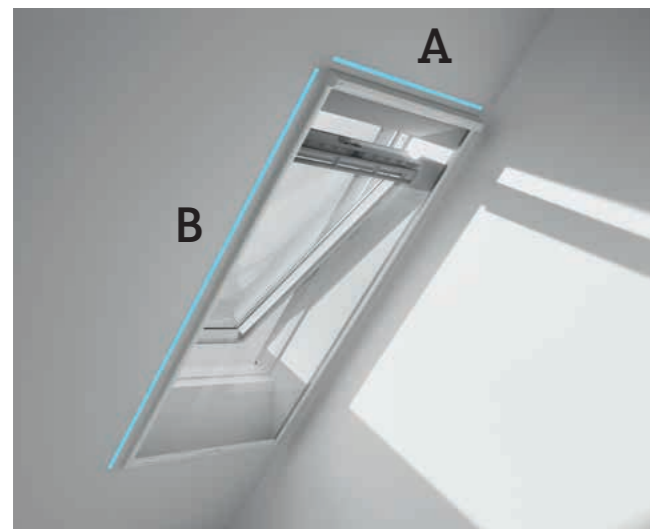



Pre strešné okná vyrobené od roku 2013																							
Veľkostný kód okna	CK02	CK04	CK06	FK04	FK06	FK08	MK04	MK06		MK08	MK10	MK12	PK06	PK08	PK10	SK06	SK08	SK10	UK04	UK08	UK10		
Vonkajšie rolety	CK02	CK04	CK06	FK04	FK06	FK08	MK04	MK06		MK08	MK10	MK12	PK06	PK08	PK10	SK06	SK08	SK10	UK04	UK08	UK10		
Rolety s lištami	CK02	CK04	CK06	FK04	FK06	FK08	MK04	MK06		MK08	MK10	MK12	PK06	PK08	PK10	SK06	SK08	SK10	UK04	UK08	UK10		
Vnútorné rolety a priehľadné vonkajšie rolety s háčikmi	CK00	CK00	CK00	FK00	FK00	FK00	MK00	MK00		MK00	MK00	MK12	PK00	PK00	PK00	SK00	SK00	SK00	UK00	UK00	UK00		
Pre strešné okná vyrobené medzi rokmi 2002–2013																							
Veľkostný kód okna	C02	C04	C06	F04	F06	F08	M04	M06		M08	M10	M12	P06	P08	P10	S06	S08	S10	U04	U08	U10		
Vonkajšie rolety	CK02	CK04	CK06	FK04	FK06	FK08	MK04	MK06		MK08	MK10	MK12	PK06	PK08	PK10	SK06	SK08	SK10	UK04	UK08	UK10		
Rolety s lištami	C02	C04	C06	F04	F06	F08	M04	M06		M08	M10	M12	P06	P08	P10	S06	S08	S10	U04	U08	U10		
Vnútorné rolety a priehľadné vonkajšie rolety s háčikmi	CK00	CK00	CK00	FK00	FK00	FK00	MK00	MK00		MK00	MK00	MK12	PK00	PK00	PK00	SK00	SK00	SK00	UK00	UK00	UK00		
Pre strešné okná vyrobené medzi rokmi 1992–2002																							
Veľkostný kód okna	102	104	-	204	206	-	304	306		308	310	-	406	408	410	606	608	610	804	808	810		
Vonkajšie rolety	CK02	CK04	-	FK04	FK06	-	MK04	MK06		MK08	MK10	-	PK06	PK08	PK10	SK06	SK08	SK10	UK04	UK08	UK10		
Rolety s lištami	102	104	-	204	206	-	M04	M06		M08	M10	-	P06	P08	P10	S06	S08	S10	U04	U08	U10		
Vnútorné rolety a priehľadné vonkajšie rolety s háčikmi	100	100	-	200	200	-	MK00	MK00		MK00	MK00	-	PK00	PK00	PK00	SK00	SK00	SK00	UK00	UK00	UK00		
Kód	Ovládanie	Farba	Veľkosť rámu v cm																				
			55x78	55x98	55x118	66x98	66x118	66x140	78x98	78x118		78x140	78x160	78x180	94x118	94x140	94x160	114x118	114x140	114x160	134x98	134x140	134x160
			CK02	CK04	CK06	FK04	FK06	FK08	MK04	MK06		MK08	MK10	MK12	PK06	PK08	PK10	SK06	SK08	SK10	UK04	UK08	UK10

VONKAJŠIA OCHRANA PRED TEPLOM A IZOLÁCIA V ZIME

Hliníková termoizolačná venkovná roleta

SML	Elektrické	Hliníková vonkajšia roleta VELUX SML, elektrický pohon	0000	336,59 414,00	356,91 439,00	369,11 454,00	369,11 454,00	384,55 473,00	400,81 493,00	380,49 468,00	400,81 493,00		421,14 518,00	440,65 542,00	500,81 616,00	432,52 532,00	456,91 562,00	481,30 592,00	465,04 572,00	496,75 611,00	521,14 641,00	460,98 567,00	537,40 661,00	577,24 710,00
SSL	Solárne	Hliníková vonkajšia roleta VELUX SSL, solárny pohon	0000	471,54 580,00	499,19 614,00	516,26 635,00	516,26 635,00	539,02 663,00	560,98 690,00	533,33 656,00	560,98 690,00		589,43 725,00	617,07 759,00	701,63 863,00	605,69 745,00	639,84 787,00	673,17 828,00	651,22 801,00	695,93 856,00	729,27 897,00	645,53 794,00	752,03 925,00	808,13 994,00
SMG	Elektrické	Hliníková vonkajšia roleta VELUX SMG pre strešné okno kombinované s doplnkovým strešným oknom GIL/GIU, elektrický pohon	0000	-	-	-	811,38 998,00	846,34 1041,00	882,11 1085,00	837,40 1030,00	882,12 1085,00		926,02 1139,00	969,92 1193,00	-	952,03 1171,00	1004,88 1236,00	1058,54 1302,00	1022,77 1258,00	1093,50 1345,00	1146,34 1410,00	1013,82 1247,00	1181,30 1453,00	1269,92 1562,00
SMH	Elektrické	Hliníková vonkajšia roleta VELUX SMH pre elektrické výklopné-kyvné strešné okno GPU, elektrický pohon	0000	-	-	-	-	539,02 663,00	560,98 690,00	-	560,98 690,00		589,43 725,00	-	-	605,69 745,00	639,84 787,00	-	651,22 801,00	695,93 856,00	-	-	-	-
SST	Solárne	Hliníková vonkajšia roleta VELUX SST pre strešné výlezy GTL/GTU, solárny pohon	0000	-	-	-	-	-	-	-	-		773,98 952,00	-	-	-	-	-	-	914,63 1125,00	958,54 1179,00	-	-	-

Lahká termoizolačná vonkajšia roleta

SSS	Solárne	Lahká termoizolačná vonkajšia roleta VELUX SSS, solárny pohon	0000	254,47 313,00	269,11 331,00	278,05 342,00	278,05 342,00	290,24 357,00	302,44 372,00	287,80 354,00	302,44 372,00		317,89 391,00	332,52 409,00	378,05 465,00	326,83 402,00	344,72 424,00	363,41 447,00	351,22 432,00	375,61 462,00	393,50 484,00	347,97 428,00	405,69 499,00	435,77 536,00
-----	---------	---	------	------------------	------------------	------------------	------------------	------------------	------------------	------------------	------------------	--	------------------	------------------	------------------	------------------	------------------	------------------	------------------	------------------	------------------	------------------	------------------	------------------

Priehľadná vonkajšia roleta proti prehrievaniu, manuálne ovládaná

MHL	Manuálne	Priehľadná vonkajšia roleta VELUX MHL, manuálne ovládanie	5060	47,97 59,00				56,10 69,00			60,16 74,00		60,16 74,00	74,80 92,00		69,92 86,00			77,24 95,00			84,55 104,00		
-----	----------	---	------	----------------	--	--	--	----------------	--	--	----------------	--	----------------	----------------	--	----------------	--	--	----------------	--	--	-----------------	--	--

Priehľadná vonkajšia roleta proti prehrievaniu, diaľkovo ovládaná

MML	Elektrické	Priehľadná vonkajšia roleta VELUX MML, elektrický pohon	5060	201,63 248,00	213,82 263,00	221,14 272,00	221,14 272,00	230,89 284,00	240,65 296,00	228,46 281,00	240,65 296,00		252,85 311,00	264,23 325,00	300,81 370,00	259,35 319,00	273,98 337,00	288,62 355,00	278,86 343,00	298,37 367,00	313,01 385,00	276,42 340,00	321,95 396,00	346,34 426,00
MSL	Solárne	Priehľadná vonkajšia roleta VELUX MSL, solárny pohon	5060	254,47 313,00	269,11 331,00	278,05 342,00	278,05 342,00	290,24 357,00	302,44 372,00	287,80 354,00	302,44 372,00		317,89 391,00	332,52 409,00	378,05 465,00	326,83 402,00	344,72 424,00	363,41 447,00	351,22 432,00	375,61 462,00	393,50 484,00	347,97 428,00	405,69 499,00	435,77 536,00

Všetky vonkajšie rolety sú kompatibilné so súčasťou aj predchádzajúcou generáciou strešných okien VELUX.

Doplnok objednávajte vždy podľa číselného kódu strešného okna. Vo veľkostnom kóde súčasnej generácie strešných okien je navyše písmeno K, napr. MK06, veľkostný kód strešného okna predchádzajúcej generácie totožného rozmeru má kód bez písmena K, napr. M06.

Na všetky elektrické a solárne rolety ponúkame predĺženú záruku 5 rokov.

Pre nákup roliet na strešné okná vyrobené pred rokom 2002 kontaktujte zákaznícke oddelenie.

Priehľadná vonkajšia roleta MHL nie je kompatibilná s elektrickým/solárnym motorom KMG/KSX.

Vonkajšie rolety MML/MSL a roletu SSS pre zostavy okien nad sebou je možné inštalovať iba s kombi lemovaním s rámovou vzdialenosťou 18 mm (B) vedľa seba a 250 mm (J) nad sebou.

Vonkajšie rolety SML/SSL a SMH pre zostavy okien nad sebou je možné inštalovať iba s kombi lemovaním s rámovou vzdialenosťou 100 mm (E) vedľa seba a 250/300* mm (J) nad sebou.

*Platí iba pre roletu SMH.



			MK04	PK04	SK04	
VONKAJŠIA OCHRANA PRED TEPLOM PRE SPODNÚ ČASŤ STREŠNÉHO BALKÓNU GDL						
MAD	Manuálne	Priehľadná vonkajšia roleta VELUX MAD pre spodnú časť strešného balkónu GDL, manuálne ovládanie	5060	95,12 117,00	103,25 127,00	110,57 136,00

Priehľadná vonkajšia roleta MAD sa inštaluje na spodnú časť balkóna GDL. Pre hornú časť je nutné dokúpiť priehľadnú vonkajšiu roletu MHL.

			MK34	PK34	SK34	UK34	
VONKAJŠIA OCHRANA PRED TEPLOM PRE STREŠNÉ DOPLNKOVÉ OKNÁ GIL/GIU							
MAG	Manuálne	Priehľadná vonkajšia roleta VELUX MAG pre doplnkové strešné okná GIL/GIU, manuálne ovládanie	5060	93,50 115,00	106,50 131,00	120,33 148,00	128,46 158,00

Priehľadná vonkajšia roleta MAG sa inštaluje na doplnkové okno GIL/GIU. Pre hornú časť je nutné dokúpiť priehľadnú vonkajšiu roletu MHL.

			FK04	FK06	FK08	MK04	MK06	MK08	MK10	PK04	PK06	PK08	PK10	SK06	SK08	SK10	UK04	UK08	UK10			
OCHRANA PRED TEPLOM GIL/GIU																						
MSI	Solárne	Priehľadná vonkajšia roleta VELUX MSI pre doplnkové strešné okná GIL/GIU, solárny pohon	5060	547,16 673,00	559,35 688,00	571,55 703,00	569,10 700,00	583,74 718,00	599,19 737,00	613,82 755,00	632,52 778,00			647,97 797,00	665,86 819,00	684,55 842,00	714,63 879,00	739,02 909,00	756,91 931,00	734,96 904,00	792,68 975,00	822,76 1 012,00
SSI	Solárne	Lahká vonkajšia roleta VELUX SSI pre strešné okno kombinované s doplnkovým strešným oknom GIL/GIU, solárny pohon	0000	547,16 673,00	559,35 688,00	571,55 703,00	569,10 700,00	583,74 718,00	599,19 737,00	613,82 755,00	632,52 778,00			647,97 797,00	665,86 819,00	684,55 842,00	714,63 879,00	739,02 909,00	756,91 931,00	734,96 904,00	792,68 975,00	822,76 1 012,00

			CRO0	FRO0	MRO0	PRO0	SRO0	URO0	
VONKAJŠIA OCHRANA PRED TEPLOM PRE ELEKTRICKÉ STREŠNÉ OKNÁ									
MIV	Manuálne	Priehľadná vonkajšia roleta VELUX MIV, manuálne ovládanie	4260	47,97 59,00	56,10 69,00	60,16 74,00	69,92 86,00	77,24 95,00	84,55 104,00











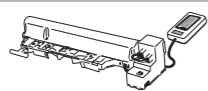
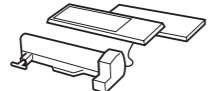
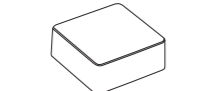
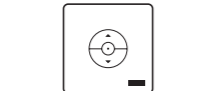

Priehľadná vonkajšia roleta MIV sa inštaluje na vonkajšie oplechovanie a je kompatibilná s elektrickým motorom KMG.

			MK00	PK00	SK00	UK00	
VONKAJŠIA OCHRANA PRED TEPLOM PRE ZVISLÉ DOPLNKOVÉ OKNÁ VFE							
MIE	Manuálne	Priehľadná vonkajšia roleta VELUX MIE pre zvislé doplnkové okno VFE, manuálne ovládanie	5060	100,00 123,00	116,26 143,00	129,27 159,00	140,65 173,00

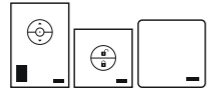
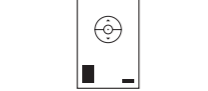
Veľkosť/Rozmer (cm)		FK04	FK06	FK08	MK04	MK06	MK08	MK10	PK06	PK08	PK10	SK06	SK08	SK10	UK04	UK08	UK10		
OCHRANA PRED TEPLOM VO VÝHODNOM BALÍČKU																			
SSL S30002	SSL 0000S + KSX 100K WW	783,74 964,00	806,50 992,00	828,46 1 019,00	800,81 985,00	828,46 1 019,00	856,91 1 054,00	884,55 1 088,00	873,17 1 074,00			907,32 1 116,00	940,65 1 157,00	918,70 1 130,00	963,41 1 185,00	996,75 1 226,00	913,01 1 123,00	1 019,51 1 254,00	1 075,61 1 323,00
SSS S30001	SSS 0000S + KSX 100K WW	545,53 671,00	557,72 686,00	569,92 701,00	555,28 683,00	569,92 701,00	585,37 720,00	600,00 738,00	594,31 731,00			612,20 753,00	630,89 776,00	618,70 761,00	643,09 791,00	660,98 813,00	615,45 757,00	673,17 828,00	703,25 865,00

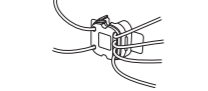
-90€

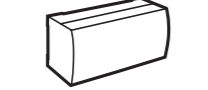
DIAĽKOVÉ OVLÁDANIE

INTELEKTNÉ RIADENIE DOMÁCNOSTI			
KMG 100K	Elektrický motor VELUX KMG 100K		211,38 260,00
KSX 100K WW	Solárny motor VELUX KSX 100K		340,65 419,00
KSX 100	Solárny motor VELUX KSX 100 pre predchádzajúce generácie okien		340,65 419,00
KUX 110 EU	Elektrická napájacia jednotka VELUX KUX 110		127,64 157,00
KLI 310	Diaľkový ovládač VELUX KLI 310 univerzálny		27,64 34,00
KLI 311	Diaľkový ovládač VELUX KLI 311 pre strešné okná		27,64 34,00
KLI 312	Diaľkový ovládač VELUX KLI 312 pre vnútorné rolety		27,64 34,00
KLI 313	Diaľkový ovládač VELUX KLI 313 pre vonkajšie rolety		27,64 34,00
KLR 300	VELUX Touch		113,01 139,00
KIG 300	VELUX App Control		108,13 133,00
KIX 300	Riadiaca jednotka vnútorného prostredia VELUX ACTIVE KIX 300		214,63 264,00
KLA 300	Senzor vnútorného prostredia VELUX ACTIVE KLA 300		95,93 118,00
KLN 300	Centrálny vypínač VELUX ACTIVE KLN 300		47,97 59,00
KLF 050	Rozhranie pre pripojenie externých spínačov VELUX KLF 050		47,97 59,00
KLF 150	Softvérové rozhranie VELUX KLF 150		159,35 196,00
KLB 100	Záložný batériový zdroj VELUX KLB 100		257,72 317,00

Pre adaptáciu manálnych kyvných okien VELUX súčasnej generácie na elektrické je nutné zakúpiť elektrický motor KMG 100K a jednotku KUX 110. V prípade požiadavky na solárne ovládanie stačí iba solárny motor KSX 100K.

Motory KMG a KSX obsahujú ovládač a dažďový senzor. Nie sú kompatibilné s oknami veľkosti CK02 a menšie.

V prípade inštalácie elektrických vnútorných roliet na manuálne ovládané okná alebo okná s elektrickým motorom KMG je nutné doobjednať adaptér ZOZ 241/243.

Rozhranie KLF 150 umožňuje pripojenie k externému systému a ovládaniu až 200 elektrických a solárnych výrobkov. Pre viac informácií kontaktujte zákaznické oddelenie VELUX.

PRÍSLUŠENSTVO

PRÍSLUŠENSTVO PRE STREŠNÉ OKNÁ		
Ostatné príslušenstvo pre pohodlné ovládanie a bezpečnosť		
ZZZ 181K2	Spodná rukoväť, ktorú možno namontovať na kyvné strešné okná VELUX s písmenom „K“ v kóde veľkosti, aby umožňovalo otváranie zospodu.	19,51 24,00
ZOZ 012K1	Doplňte svoje kyvné strešné okná o zámok proti vlámaniu a zaistíte si lepšiu ochranu. Systém znemožňuje otvorenie okna zvnútra bez kľúča.	33,33 41,00
ZOZ 095	Adaptér predstavuje ideálne riešenie pre kyvné strešné okná s manuálnym ovládaním (GLU, GLL, GZL) vyrobené do roku 2023, na ktoré priamo nedosiahnete. Pokiaľ chcete na ovládanie okna použiť teleskopickú tyč, jednoducho na hliníkovú rukoväť nasadíte tento adaptér.	6,50 8,00
ZZZ 237	Pripevnite zdvíhacie nástroje na obe strany strešného okna VELUX na jednoduché, rýchle a bezpečné zdvíhanie ťažkých strešných okien. Po pripínavení je možné zdvíhacie popruhy spojiť a okno rýchlo a jednoducho zdvihnúť do strešného otvoru. Zdvíhacie nástroje je možné použiť s väčšinou typov strešných okien VELUX do 120 kg.	491,06 604,00
ZZZ 244	Vďaka flexibilným transportným popruhom, môžu dve osoby bezpečne preniesť veľké a ťažké škatule s výrobkami VELUX na strechu bez ďalšieho potrebného vybavenia. Popruhy možno použiť na všetky strešné okná VELUX pre pohodlné zdvíhanie a presnú manévrovateľnosť cez úzke priechody a schodiská.	71,54 88,00
ZZZ 258	Opakovane použiteľné chrániče rámu VELUX sú navrhnuté tak, aby znížili riziko poškodenia pri opätovnej inštalácii okna do okenného rámu. Túto súpravu troch chráničov vyrobených z odolnej gumy je možné namontovať na spodný rám a bočné rámy akéhokoľvek strešného okna VELUX a zabrániť tak poškodeniu rámu.	30,08 37,00

PRÍSLUŠENSTVO K VNÚTORNÝM A VONKAJŠÍM ROLETÁM		
Príslušenstvo		
ZCT 200K	Výťahovacia tyč o dĺžke 100–180 cm umožňuje ovládanie neprístupných manuálne ovládaných kyvných strešných okien VELUX, vnútorných roliet a sietí proti hmyzu.	25,20 31,00
ZCT 100	Predlžovací diel pre teleskopickú ovládaciu tyč ZCT 200K predĺži až 180 cm dlhú teleskopickú ovládaciu tyč o dĺžku 100 cm.	12,20 15,00
ZCZ 080K	Ovládacia tyč k ovládaniu kyvných strešných okien VELUX, ktoré sú mimo dosah. Je možné ju používať aj na ovládanie vnútorných roliet VELUX. V takom prípade odporúčame na každú roletu namontovať adaptér (ZOZ 085). Tyč má dĺžku 80 cm.	16,26 20,00
ZCZ 112	Táto ovládacia tyč je ideálna pre strešné okná VELUX so spodným ovládaním, ktoré sú namontované mimo dosah. Ovládacia tyč je dlhá 120 cm.	58,54 72,00
ZOZ 040	Adaptér pre vnútorné rolety, ktorý umožňuje ovládanie rolety pomocou tyče ZCT/ZCZ. Kompatibilné iba s roletami s háčikmi.	6,50 8,00
ZOZ 085	Adaptér pre vnútorné rolety, ktorý umožňuje ovládanie rolety pomocou tyče ZCT/ZCZ.	6,50 8,00
ZOZ 157SWL	Pre vnútorné steny s výškou nad 2400 mm alebo pre okná v nadmúrovke s dvomi výškami sú potrebné dve siete proti hmyzu a jedna pripájacia súprava ZOZ 157SWL.	43,90 54,00
ZOZ 217	Pomocné vzpery zlepšujú ventiláciu a prísun denného svetla v prípade stiahnutých vonkajších roliet.	68,29 84,00
ZOZ 229	Špeciálne držiaky na inštaláciu roliet MML-SA a MSL-SA na elektricky ovládané okno VELUX GPU.	38,21 47,00
ZOZ 230	Montážna sada pre vnútorné rolety.	6,50 8,00
ZOZ 238	ZOZ 238 je súprava na montáž vonkajších tieniacich výrobkov SSS-SA, MSL-SA, MML-SA na strešné okná VELUX vyrobené pred rokom 2000. ZOZ 238 nie je možné použiť na strešné okná VELUX vyrobené pred rokom 1992.	23,58 29,00
ZOZ 241	Sada káblov je potrebná k montáži elektricky ovládaných vnútorných roliet VELUX, a to buď na manuálne ovládané strešné okná VELUX, alebo na manuálne ovládané strešné okná VELUX, ktoré boli dodatočne motorizované. Kompatibilné len s oknami súčasnej generácie.	14,63 18,00
ZOZ 243	Sada káblov je potrebná k montáži elektricky ovládaných vnútorných roliet VELUX, a to buď na manuálne ovládané strešné okná VELUX, alebo na manuálne ovládané strešné okná VELUX, ktoré boli dodatočne motorizované. Kompatibilné len s oknami predchádzajúcej a starej generácie.	18,70 23,00
ZOZ 246	Používa sa pri montáži solárnych vonkajších roliet (SSS alebo MSL) na malé solárne napájané strešné okná VELUX (veľkosti CK a FK).	41,46 51,00
ZOZ 253	Montážna sada pre montáž vonkajších roliet SML/SSL na strešné okná starej generácie VES	22,76 28,00
ZOZ 254	Montážna sada pre montáž vonkajších roliet SML/SSL na strešné okná starej generácie VES.	22,76 28,00

V prípade inštalácie elektrických vnútorných roliet na manuálne ovládané okná alebo okná s elektrickým motorom KMG je nutné doobjednať adaptér ZOZ 241/243. Pre viac informácií kontaktujte zákaznické oddelenie VELUX.

ÚDRŽBA STREŠNÝCH OKIEN

NÁHRADNÉ SKLÁ

Balenie obsahuje náhradné zasklenie zvolenej veľkosti a všetko montážne príslušenstvo potrebné pre jednoduchú výmenu.

Pre predchádzajúcu generáciu (V21, napr. M06)

Typ výrobku	Kompatibilita, generácia	Jednotka zasklenia	U _g	Menovitá hrúbka	C02	C04	C06	F04	F06	F08	M04	M06	M08	M10	P06	P08	P10	S06	S08	S10	U04	U08	U10
IPL 0059	V21	Dvojsklo	1.1	t _p = 23.8 mm	109,76 135,00	117,07 144,00	130,08 160,00	130,08 160,00	135,77 167,00	148,78 183,00	133,33 164,00	144,72 178,00	154,47 190,00	179,67 221,00	169,11 208,00	181,30 223,00	195,12 240,00	178,05 219,00	198,37 244,00	220,33 271,00	182,11 224,00	221,14 272,00	248,78 306,00
IPL 0073G	V21	Dvojsklo	1.1	t _p = 24.4 mm	109,76 135,00	117,07 144,00	130,08 160,00	130,08 160,00	135,77 167,00	148,78 183,00	133,33 164,00	144,72 178,00	154,47 190,00	179,67 221,00	169,11 208,00	181,30 223,00	195,12 240,00	178,05 219,00	198,37 244,00	220,33 271,00	182,11 224,00	221,14 272,00	248,78 306,00

Pre súčasnú generáciu (V22, napr. MK06)

Typ výrobku	Kompatibilita, generácia	Jednotka zasklenia	U _g	Menovitá hrúbka	CK02	CK04	CK06	FK04	FK06	FK08	MK04	MK06	MK08	MK10	PK06	PK08	PK10	SK06	SK08	SK10	UK04	UK08	UK10
IPL 0050	V22	Dvojsklo	1.0	t _p = 23.8 mm	109,76 135,00	117,07 144,00	130,08 160,00	–	135,77 167,00	148,78 183,00	133,33 164,00	144,72 178,00	154,47 190,00	179,67 221,00	169,11 208,00	181,30 223,00	195,12 240,00	178,05 219,00	198,37 244,00	–	182,11 224,00	221,14 272,00	–
IPL 0070	V22	Dvojsklo	1.0	t _p = 26.4 mm	109,76 135,00	117,07 144,00	130,08 160,00	130,08 160,00	135,77 167,00	148,78 183,00	133,33 164,00	144,72 178,00	154,47 190,00	179,67 221,00	169,11 208,00	181,30 223,00	195,12 240,00	178,05 219,00	198,37 244,00	220,33 271,00	182,11 224,00	221,14 272,00	248,78 306,00
IPL 0061	V22	Trojsklo	0.6	t _p = 38.6 mm	109,76 135,00	117,07 144,00	–	130,08 160,00	135,77 167,00	148,78 183,00	133,33 164,00	144,72 178,00	154,47 190,00	179,67 221,00	169,11 208,00	181,30 223,00	–	178,05 219,00	198,37 244,00	–	–	–	–
IPL 0064	V22	Trojsklo	0.6	t _p = 38.6 mm	–	–	–	–	156,10 192,00	–	152,85 188,00	166,67 205,00	178,05 219,00	–	194,31 239,00	208,13 256,00	–	–	227,64 280,00	–	–	–	–
IPL 0066SG	V22	Trojsklo	0.6	t _p = 39.4 mm	153,66 189,00	164,23 202,00	182,11 224,00	182,11 224,00	190,24 234,00	208,94 257,00	186,18 229,00	202,44 249,00	217,07 267,00	251,22 309,00	237,40 292,00	253,66 312,00	273,17 336,00	249,59 307,00	277,24 341,00	308,13 379,00	255,28 314,00	309,76 381,00	–

V prípade požiadavky na iné varianty zasklenia kontaktujte zákaznické oddelenie VELUX.

ÚDRŽBOVÉ SADY

ZZZ 220	Servisná súprava (okná VELUX vyrobené pred rokom 2013)	Servisná súprava pre drevené aj polyuretánové (bezúdržbové) strešné okná, ktorá pomáha zachovať funkčnosť okna. Kovanie a pánty odporúčame namazať aspoň raz ročne.	24,39 30,00
ZZZ 220K	Servisná súprava (okná VELUX vyrobené od roku 2013)	Servisná súprava pre drevené aj polyuretánové (bezúdržbové) strešné okná, ktorá pomáha zachovať funkčnosť okna. Kovanie a pánty odporúčame namazať aspoň raz ročne.	24,39 30,00

Veľkosť/Rozmer (cm)	CK00 55x+++	FK00 66x+++	MK00 78x+++	PK00 94x+++	SK00 114x+++	UK00 134x+++
RIEŠENIE PROTI SNEHU A LADU						
Sklon strechy (°)						
ZIS 0000	–	74,80 92,00	76,42 94,00	78,05 96,00	81,30 100,00	83,74 103,00
Súpravu pre zaistenie odolnosti proti snehu a ľadu je možné dodatočne namontovať na už nainštalované strešné okno. Súprava pozostáva z tesnení, špeciálneho spodného krycieho dielu rámu a skrutiek s tesnením. Vďaka týmto komponentom je strešné okno odolnejšie voči nahromadenej vode a extrémnym poveternostným podmienkam. Len pre okná s trojsklom a len pri montáži v červenej úrovni.						

SVETLOVODY

		OK10	OK14	OK14
Priemer (mm)		250	350	350
Veľkosť/Rozmer (cm)		37x37	47x47	60x60
SVETLOVODY				
SVETLOVODY S PEVNÝM TUBUSOM				
TLR 2010	Svetlovod s pevným tubusom VELUX TLR pre ploché strešné krytiny, 25 cm priemer	372,36 458,00	-	-
TWR 2010	Svetlovod s pevným tubusom VELUX TWR pre profilované strešné krytiny, 25 cm priemer	372,36 458,00	-	-
TLR 2010	Svetlovod s pevným tubusom VELUX TLR pre ploché strešné krytiny, 35 cm priemer	-	428,46 527,00	-
TWR 2010	Svetlovod s pevným tubusom VELUX TWR pre profilované strešné krytiny, 35 cm priemer	-	428,46 527,00	-
TCR 0010	Svetlovod s pevným tubusom VELUX TCR pre ploché strechy, 35 cm priemer	-	-	479,67 590,00
SVETLOVODY S FLEXIBILNÝM TUBUSOM				
TLF 2010	Svetlovod s flexibilným tubusom VELUX TLF pre ploché strešné krytiny, 35 cm priemer	-	343,09 422,00	-
TWF 2010	Svetlovod s flexibilným tubusom VELUX TWF pre profilované strešné krytiny, 35 cm priemer	-	343,09 422,00	-
TCF 0010	Svetlovod s flexibilným tubusom VELUX TCF pre ploché strechy, 35 cm priemer	-	-	372,36 458,00
Manžeta z hydroizolačnej fólie				
BFX 1000	Manžeta z hydroizolačnej fólie VELUX BFX pre svetlovody	78,05 96,00	78,05 96,00	-

RIEŠENIE PRE DEŇ A NOC		
TCF S00C01	TCF 0010 + ZTL 014	428,46 527,00
TCR S00C01	TCR 0010P1 + TCR 0010P2 + ZTL 014	535,77 659,00
TLF S00C01	TLF 2010 + ZTL 014	399,19 491,00
TLR S00C01	TLR 2010 + ZTL 014	484,55 596,00
TWF S00W01	TWF 2010 + ZTL 014	399,19 491,00
TWR S00W01	TWR 2010 + ZTL 014	484,55 596,00

Zvýhodnený balíček obsahuje daný typ svetlovodu vo veľkosti OK14 (priemer 35 cm).

Znížená cena
pri nákupe
v balíčku

		OK10	OK14
SVETLOVODY			
PREDLŽOVACIE DIELY PRE SVETLOVODY S PEVNÝM TUBUSOM			
ZTR 0062	Predlžovací diel 62 cm	53,66 66,00	63,41 78,00
ZTR 0124	Predlžovací diel 124 cm	-	108,94 134,00
IZOLAČNÝ DIFUZÉR			
ZTB 2002	Teploizolačný difuzér VELUX ZTB	-	58,54 72,00

SVETLOVODY		
MONTÁŽNE LIŠTY PRE SVETLOVODY		
ZZZ 210 014	Montážne lišty	53,66 66,00
ZDVÍHACÍ RÁM PRE SVETLOVOD PRE PLOCHÉ STRECHY		
ZCE 0015	Zdvíhací rám ZCE pre svetlovod TCF a TCR pre plochú strechu	196,75 242,00
NOSIČ LED OSVETLENIA		
ZTL 014	Nosič LED osvetlenia pre svetlovody VELUX ZTL	82,93 102,00



Veľkosť/Rozmer (cm)* Účinná oblasť s denným svetlom	060060 60x60 0.29 m ²	080080 80x80 0.54 m ²	090060 90x60 0.45 m ²	090090 90x90 0.70 m ²	100100 100x100 0.88 m ²	120090 120x90 0.95 m ²	120120 120x120 1.3 m ²	150080 150x80 1.06 m ²	150100 150x100 1.35 m ²	150120 150x120 1.64 m ²	150150 150x150 2.07 m ²	200060 200x60 1.04 m ²	200100 200x100 1.82 m ²
--	--	--	--	--	--	---	---	---	--	--	--	---	--

NOVÁ GENERÁCIA DIZAJNOVÝCH SVETLÍKOV SO ZAOBLENÝM SKLOM

		Sklon strechy (min.)		Sklon strechy (max.)																	
Horná časť																					
ISU 1093	Zaoblené sklo VELUX ISU 1093, horná časť	0	15	521,14 641,00	620,33 763,00	574,80 707,00	689,43 848,00	765,85 942,00	796,75 980,00	995,93 1 225,00	926,83 1 140,00	1 011,38 1 244,00	1 187,80 1 461,00	1 378,86 1 696,00	1 049,59 1 291,00	1 447,97 1 781,00					
Základňa																					
		Urc.ref300 W/(m ² K)**		Arc.ref300 m ² **																	
CFU 0020Q	Neotvárací svetlák pre ploché strechy VELUX CFU, základňa, dvojsklo	0.65	4.4	386,99 476,00	460,98 567,00	426,83 525,00	512,20 630,00	569,11 700,00	591,87 728,00	694,31 854,00	626,02 770,00	711,38 875,00	801,63 986,00	932,52 1 147,00	711,38 875,00	978,05 1 203,00					
CFU 0025Q	Neotvárací svetlák pre ploché strechy VELUX CFU, základňa, trojsklo	0.55	4.4	502,44 618,00	599,19 737,00	554,47 682,00	665,85 819,00	739,02 909,00	769,11 946,00	902,44 1 110,00	813,01 1 000,00	924,39 1 137,00	1 042,28 1 282,00	1 213,01 1 492,00	924,39 1 137,00	1 271,54 1 564,00					
CVU 0220Q	Elektrický sklenený svetlák pre ploché strechy VELUX CVU, základňa s integrovaným napájaním, dvojsklo	0.65	4.4	1 095,93 1 348,00	1 169,92 1 439,00	1 135,77 1 397,00	1 221,14 1 502,00	1 278,05 1 572,00	1 300,81 1 600,00	1 403,25 1 726,00	1 334,96 1 642,00	1 420,33 1 747,00	1 510,57 1 858,00	1 641,46 2 019,00	1 420,33 1 747,00	1 686,99 2 075,00					
CVU 0225Q	Elektrický sklenený svetlák pre ploché strechy VELUX CVU, základňa s integrovaným napájaním, trojsklo	0.55	4.4	1 211,38 1 490,00	1 308,13 1 609,00	1 263,41 1 554,00	1 374,80 1 691,00	1 447,97 1 781,00	1 478,05 1 818,00	1 611,38 1 982,00	1 521,95 1 872,00	1 633,33 2 009,00	1 751,22 2 154,00	1 921,95 2 364,00	1 633,33 2 009,00	1 980,49 2 436,00					
CVU 0320Q	Solárny svetlák pre ploché strechy VELUX CVU, základňa, dvojsklo	0.65	4.4	1 095,93 1 348,00	1 169,92 1 439,00	1 135,77 1 397,00	1 221,14 1 502,00	1 278,05 1 572,00	1 300,81 1 600,00	1 403,25 1 726,00	1 334,96 1 642,00	1 420,33 1 747,00	1 510,57 1 858,00	1 641,46 2 019,00	1 420,33 1 747,00	1 686,99 2 075,00					
CVU 0325Q	Solárny svetlák pre ploché strechy VELUX CVU, základňa, trojsklo	0.55	4.4	1 211,38 1 490,00	1 308,13 1 609,00	1 263,41 1 554,00	1 374,80 1 691,00	1 447,97 1 781,00	1 478,05 1 818,00	1 611,38 1 982,00	1 521,95 1 872,00	1 633,33 2 009,00	1 751,22 2 154,00	1 921,95 2 364,00	1 633,33 2 009,00	1 980,49 2 436,00					
Montážne príslušenstvo																					
ZCU 0015	Zdvíhací rám pre ploché strechy VELUX ZCU 0015, s prírubou, kompatibilný so sklenenými svetlákmi CVU a CFU			227,64 280,00	243,09 299,00	240,65 296,00	253,66 312,00	260,98 321,00	264,23 325,00	292,68 360,00	273,98 337,00	303,25 373,00	326,83 402,00	355,28 437,00	313,82 386,00	373,17 459,00					
ZCU 1015	Zdvíhací rám pre ploché strechy VELUX ZCU 1015, bez príruby, kompatibilný so sklenenými svetlákmi CVU a CFU			195,12 240,00	208,13 256,00	205,69 253,00	217,07 267,00	223,58 275,00	226,02 278,00	250,41 308,00	234,96 289,00	259,35 319,00	279,67 344,00	304,88 375,00	268,29 330,00	320,33 394,00					
ZZZ 210U	Montážne lišty VELUX pre novú generáciu svetlákov CVU/CFU			47,97 59,00	51,22 63,00	50,41 62,00	52,85 65,00	54,47 67,00	55,28 68,00	60,98 75,00	57,72 71,00	63,41 78,00	68,29 84,00	74,80 92,00	65,85 81,00	78,05 96,00					
BBX 0000	Parotesná fólia VELUX BBX pre svetlíky			25,20 31,00	26,83 33,00	26,83 33,00	28,46 35,00	29,27 36,00	29,27 36,00	32,52 40,00	30,89 38,00	34,15 42,00	36,59 45,00	39,84 49,00	34,96 43,00	41,46 51,00					
LSF 2000***	Ostenie VELUX LSF pre svetlíky			276,42 340,00	303,25 373,00	296,75 365,00	316,26 389,00	329,27 405,00	335,77 413,00	355,28 437,00	339,02 417,00	362,60 446,00	369,11 454,00	395,12 486,00	378,86 466,00	411,38 506,00					

* Všetky elektrické a solárne svetlíky v obdĺžnikových veľkostiach sa otvárajú na dlhšej strane.
 ** Kalkulované pre referenčnú veľkosť 120x120 cm s celkovou výškou základne svetlíka 30 cm, sklon strechy 0°.
 *** Riešenie všetko v jednom zahŕňa PVC panely, manžetu z parotesnej fólie a krycie lišty.

Pre objednanie kompletného svetlíka je nutné objednať hornú časť (ISU) + základňu svetlíka (CFU alebo CVU).

Zaoblené sklo (ISU 1093)

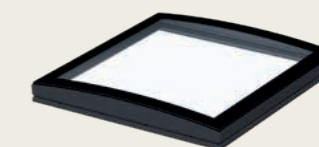

+

Neotváracá základňa svetlíka (CFU)



alebo

Diaľkovo ovládaná základňa svetlíka (CVU)

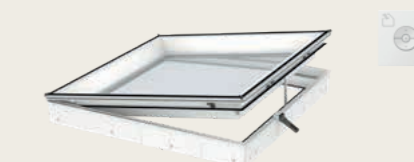



		060060	080080	090060	090090	100100	120090	120120	150080	150100	150120	150150	200060	200100		
Veľkosť/Rozmer (cm)*		60x60	80x80	90x60	90x90	100x100	120x90	120x120	150x80	150x100	150x120	150x150	200x60	200x100		
Účinná oblasť s denným svetlom		0,29 m ²	0,54 m ²	0,45 m ²	0,70 m ²	0,88 m ²	0,95 m ²	1,3 m ²	1,06 m ²	1,35 m ²	1,64 m ²	2,07 m ²	1,04 m ²	1,82 m ²		
NOVÁ GENERÁCIA DIZAJNOVÝCH SVETLÍKOV S PLOCHÝM SKLOM																
		Sklon strechy (min.)		Sklon strechy (max.)												
Horná časť																
ISU 2093	Ploché sklo VELUX ISU 2093, horná časť	2	15	374,80 461,00	446,34 549,00	413,01 508,00	495,93 610,00	550,41 677,00	572,36 704,00	715,45 880,00	666,67 820,00	726,83 894,00	853,66 1 050,00	991,06 1 219,00	754,47 928,00	1 040,65 1 280,00
		Urc.ref300 W/(m ² K)**		Arc.ref300 m ² **												
Základňa																
CFU 0020Q	Neotvárací svetlák pre ploché strechy VELUX CFU, základňa, dvojsklo	0,75	4,1	386,99 476,00	460,98 567,00	426,83 525,00	512,20 630,00	569,11 700,00	591,87 728,00	694,31 854,00	626,02 770,00	711,38 875,00	801,63 986,00	932,52 1 147,00	711,38 875,00	978,05 1 203,00
CFU 0025Q	Neotvárací svetlák pre ploché strechy VELUX CFU, základňa, trojsklo	0,60	4,1	502,44 618,00	599,19 737,00	554,47 682,00	665,85 819,00	739,02 909,00	769,11 946,00	902,44 1 110,00	813,01 1 000,00	924,39 1 137,00	1 042,28 1 282,00	1 213,01 1 492,00	924,39 1 137,00	1 271,54 1 564,00
CVU 0220Q	Elektrický sklenený svetlák pre ploché strechy VELUX CVU, základňa s integrovaným napájaním, dvojsklo	0,75	4,1	1 095,93 1 348,00	1 169,92 1 439,00	1 135,77 1 397,00	1 221,14 1 502,00	1 278,05 1 572,00	1 300,81 1 600,00	1 403,25 1 726,00	1 334,96 1 642,00	1 420,33 1 747,00	1 510,57 1 858,00	1 641,46 2 019,00	1 420,33 1 747,00	1 686,99 2 075,00
CVU 0225Q	Elektrický sklenený svetlák pre ploché strechy VELUX CVU, základňa s integrovaným napájaním, trojsklo	0,60	4,1	1 211,38 1 490,00	1 308,13 1 609,00	1 263,41 1 554,00	1 374,80 1 691,00	1 447,97 1 781,00	1 478,05 1 818,00	1 611,38 1 982,00	1 521,95 1 872,00	1 633,33 2 009,00	1 751,22 2 154,00	1 921,95 2 364,00	1 633,33 2 009,00	1 980,49 2 436,00
CVU 0320Q	Solárny svetlák pre ploché strechy VELUX CVU, základňa, dvojsklo	0,75	4,1	1 095,93 1 348,00	1 169,92 1 439,00	1 135,77 1 397,00	1 221,14 1 502,00	1 278,05 1 572,00	1 300,81 1 600,00	1 403,25 1 726,00	1 334,96 1 642,00	1 420,33 1 747,00	1 510,57 1 858,00	1 641,46 2 019,00	1 420,33 1 747,00	1 686,99 2 075,00
CVU 0325Q	Solárny svetlák pre ploché strechy VELUX CVU, základňa, trojsklo	0,60	4,1	1 211,38 1 490,00	1 308,13 1 609,00	1 263,41 1 554,00	1 374,80 1 691,00	1 447,97 1 781,00	1 478,05 1 818,00	1 611,38 1 982,00	1 521,95 1 872,00	1 633,33 2 009,00	1 751,22 2 154,00	1 921,95 2 364,00	1 633,33 2 009,00	1 980,49 2 436,00
Montážne príslušenstvo																
ZCU 0015	Zdvíhací rám pre ploché strechy VELUX ZCU 0015, s prírubou, kompatibilný so sklenenými svetlákmi CVU a CFU	227,64 280,00	243,09 299,00	240,65 296,00	253,66 312,00	260,98 321,00	264,23 325,00	292,68 360,00	273,98 337,00	303,25 373,00	326,83 402,00	355,28 437,00	313,82 386,00	373,17 459,00		
ZCU 1015	Zdvíhací rám pre ploché strechy VELUX ZCU 1015, bez príruby, kompatibilný so sklenenými svetlákmi CVU a CFU	195,12 240,00	208,13 256,00	205,69 253,00	217,07 267,00	223,58 275,00	226,02 278,00	250,41 308,00	234,96 289,00	259,35 319,00	279,67 344,00	304,88 375,00	268,29 330,00	320,33 394,00		
ZZZ 210U	Montážne lišty VELUX pre novú generáciu svetlákov CVU/CFU	47,97 59,00	51,22 63,00	50,41 62,00	52,85 65,00	54,47 67,00	55,28 68,00	60,98 75,00	57,72 71,00	63,41 78,00	68,29 84,00	74,80 92,00	65,85 81,00	78,05 96,00		
BBX 0000	Parotesná fólia VELUX BBX pre svetlíky	25,20 31,00	26,83 33,00	26,83 33,00	28,46 35,00	29,27 36,00	29,27 36,00	32,52 40,00	30,89 38,00	34,15 42,00	36,59 45,00	39,84 49,00	34,96 43,00	41,46 51,00		
LSF 2000***	Ostenie VELUX LSF pre svetlíky	276,42 340,00	303,25 373,00	296,75 365,00	316,26 389,00	329,27 405,00	335,77 413,00	355,28 437,00	339,02 417,00	362,60 446,00	369,11 454,00	395,12 486,00	378,86 466,00	411,38 506,00		

* Všetky elektrické a solárne svetlíky v obdĺžnikových veľkostiach sa otvárajú na dlhšej strane.
 ** Kalkulované pre referenčnú veľkosť 120x120 cm s celkovou výškou základne svetlíka 30 cm, sklon strechy 0°.
 *** Riešenie všetko v jednom zahŕňa PVC panely, manžetu z parotesnej fólie a krycie lišty.

		060060	080080	090060	090090	100100	120090	120120	150080	150100	150120	150150	200060	200100	
ROLETY PRE NOVÚ GENERÁCIU DIZAJNOVÝCH SVETLÍKOV															
DSU	Solárna zatemňujúca roleta VELUX DSU pre svetlíky novej generácie	337,40 415,00	352,03 433,00	344,72 424,00	359,35 442,00	366,67 451,00	373,98 460,00	381,30 469,00	378,05 465,00	388,62 478,00	418,70 515,00	458,54 564,00	411,38 506,00	480,49 591,00	
MSU	Markíza proti prehrievaniu pre svetlíky VELUX MSU, solárny pohon	337,40 415,00	352,03 433,00	344,72 424,00	359,35 442,00	366,67 451,00	373,98 460,00	381,30 469,00	378,05 465,00	388,62 478,00	418,70 515,00	458,54 564,00	411,38 506,00	480,49 591,00	
ZIU	Sieť proti hmyzu VELUX ZIU pre svetlíky novej generácie	80,49 99,00	83,74 103,00	82,11 101,00	85,37 105,00	87,80 108,00	89,43 110,00	91,06 112,00	90,24 111,00	92,68 114,00	100,00 123,00	108,94 134,00	97,56 120,00	114,63 141,00	

Markízy a rolety sa umiestňujú dovnútra svetlíka. Ich montáž odporúčame previesť súčasne s inštaláciou svetlíka.
 Kompatibilné so svetlákmi novej generácie CFU, CVU a CXU s plochým a zaobleným sklom.
 Markízu a zatemňujúcu roletu je možné kombinovať so sieťou proti hmyzu. Nie je však možné inštalovať zároveň markízu a zatemňujúcu roletu.

Pre objednanie kompletného svetlíka je nutné objednať hornú časť (ISU) + základňu svetlíka (CFU alebo CVU).

Ploché sklo
(ISU 2093)



+

Neotváracá základňa svetlíka
(CFU)



alebo

Diaľkovo ovládaná základňa svetlíka
(CVU)

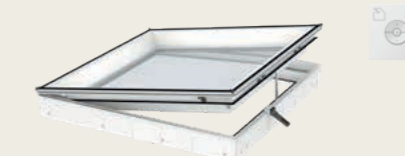

Veľkosť/Rozmer (cm)*		100100	120120	150100			
Účinná oblasť s denným svetlom		100x100 0.88 m ²	120x120 1.3 m ²	150x100 1.35 m ²			
NOVÁ GENERÁCIA DIZAJNOVÝCH SVETLÍKOV							
ELEKTRICKÝ STREŠNÝ VÝLEZ PRE PLOCHÉ STRECHY							
		Sklon strechy (min.)		Sklon strechy (max.)			
Horná časť							
ISU 1093	Zaoblené sklo VELUX ISU 1093, horná časť	0	15	765,85 942,00	995,93 1 225,00	1 011,38 1 244,00	
ISU 2093	Ploché sklo VELUX ISU 2093, horná časť	2	15	550,41 677,00	715,45 880,00	726,83 894,00	
		Urc,ref300 W/(m ² K)**		Arc,ref300 m ² **			
Základňa		s ISU 1093	s ISU 2093				
CXU S20001	Elektrický strešný výlez pre ploché strechy VELUX CXU, základňa, dvojsklo. Kompletne riešenie obsahujúce bezpečnostnú a ventilačnú sadu s dažďovým senzorom KFS 302, riadiacu a napájaciu jednotku KES 305.	0.75	0.80	4.4 / 4.1	3 290,24 4 047,00	3 853,65 4 740,00	3 930,08 4 834,00
CXU S20002	Elektrický strešný výlez pre ploché strechy VELUX CXU, základňa, trojsklo. Kompletne riešenie obsahujúce bezpečnostnú a ventilačnú sadu s dažďovým senzorom KFS 302, riadiacu a napájaciu jednotku KES 305.	0.65	0.70	4.4 / 4.1	4 058,53 4 992,00	4 790,24 5 892,00	4 890,24 6 015,00
Montážne príslušenstvo							
ZCU 0015	Zdvíhací rám pre ploché strechy VELUX ZCU 0015, s prírubou, kompatibilný s novou generáciou svetlíkov				260,98 321,00	292,68 360,00	303,25 373,00
ZCU 1015	Zdvíhací rám pre ploché strechy VELUX ZCU 1015, bez príruby, kompatibilný s novou generáciou svetlíkov				223,58 275,00	250,41 308,00	259,35 319,00
ZZZ 210U	Montážne lišty VELUX pre novú generáciu svetlíkov				54,47 67,00	60,98 75,00	63,41 78,00
BBX 0000	Parotesná fólia VELUX BBX pre svetlíky				29,27 36,00	32,52 40,00	34,15 42,00
LSF 2000***	Ostenie VELUX LSF pre svetlíky				329,27 405,00	355,28 437,00	362,60 446,00

* Všetky elektrické a solárne svetlíky v obdĺžnikových veľkostiach sa otvárajú na dlhšej strane.

** Kalkulované pre referenčnú veľkosť 120x120 cm s celkovou výškou základne svetlíka 30 cm, sklon strechy 0° (ISU 1093/2093).

*** Riešenie všetko v jednom zahŕňa PVC panely, manžetu z parotesnej fólie a krycie lišty.

		100100	120120	150100
ROLETY PRE NOVÚ GENERÁCIU DIZAJNOVÝCH SVETLÍKOV				
DSU	Solárna zatemňujúca roleta VELUX DSU pre svetlíky novej generácie	366,67 451,00	381,30 469,00	388,62 478,00
MSU	Solárna markíza VELUX MSU pre svetlíky novej generácie	366,67 451,00	381,30 469,00	388,62 478,00
ZIU	Sieť proti hmyzu VELUX ZIU pre svetlíky novej generácie	87,80 108,00	91,06 112,00	92,68 114,00

Markízy a rolety sa umiestňujú dovnútra svetlíku. Ich montáž odporúčame previesť súčasne s inštaláciou svetlíku. Kompatibilné so svetlíkmi novej generácie CXU s plochým a zaobleným sklom.

Markízu a zatemňujúcu roletu je možné kombinovať so sieťou proti hmyzu. Nie je však možné inštalovať zároveň markízu a zatemňujúcu roletu.

Pre objednanie kompletného svetlíka je nutné objednať hornú časť (ISU) + základňu svetlíka (CXU).

Zaoblené sklo
(ISU 1093)

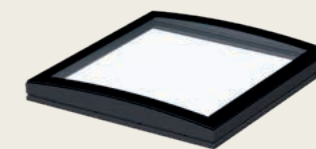

alebo

Ploché sklo
(ISU 2093)



+

Elektrická základňa strešného výlezu
(CXU)





		060060	060090	080080	090090	090120	100100	100150	120120	150150		
Veľkosť/Rozmer (cm)*		60x60	60x90	80x80	90x90	90x120	100x100	100x150	120x120	150x150		
SVETLÍK S KUPOLOU A ZASKLENÍM												
		Sklon strechy (min.)		Sklon strechy (max.)								
Horná časť												
ISD 0000	Číra akrylátová kupola VELUX ISD 0000	0	15	225,20 277,00	248,78 306,00	268,29 330,00	298,37 367,00	344,72 424,00	331,71 408,00	438,21 539,00	430,89 530,00	596,75 734,00
ISD 0010	Číra polykarbonátová kupola VELUX ISD 0010	0	15	243,90 300,00	268,29 330,00	290,24 357,00	322,76 397,00	372,36 458,00	358,54 441,00	473,17 582,00	465,85 573,00	644,72 793,00
ISD 0100	Mliečna akrylátová kupola VELUX ISD 0100	0	15	225,20 277,00	248,78 306,00	268,29 330,00	298,37 367,00	344,72 424,00	331,71 408,00	438,21 539,00	430,89 530,00	596,75 734,00
ISD 0110	Mliečna polykarbonátová kupola VELUX ISD 0110	0	15	243,90 300,00	268,29 330,00	290,24 357,00	322,76 397,00	372,36 458,00	358,54 441,00	473,17 582,00	465,85 573,00	644,72 793,00
Hodnota U W/(m²K)**												
Základňa												
CFP 0073QV	Neotvárací svetlík pre ploché strechy VELUX CFP, základňa	0.80		351,22 432,00	387,80 477,00	418,70 515,00	465,04 572,00	537,40 661,00	517,07 636,00	646,34 795,00	630,89 776,00	847,97 1 043,00
CFP 0073	Neotvárací svetlík pre ploché strechy VELUX CFP, základňa	0.87		221,14 272,00	244,72 301,00	264,23 325,00	293,50 361,00	339,02 417,00	326,02 401,00	407,32 501,00	397,56 489,00	534,15 657,00
CVP 0073U	Manuálne ovládaný svetlík pre ploché strechy VELUX CVP, základňa	0.87		480,49 591,00	517,07 636,00	547,97 674,00	594,31 731,00	666,67 820,00	646,34 795,00	775,61 954,00	760,16 935,00	-
CVP 0573	Elektrický svetlík pre ploché strechy VELUX CVP, základňa	0.87		687,80 846,00	724,39 891,00	755,28 929,00	801,63 986,00	873,98 1 075,00	853,66 1 050,00	982,93 1 209,00	967,48 1 190,00	1 184,55 1 457,00
CVP 0673QV	Elektrický svetlík pre ploché strechy odolný voči vlámaniu VELUX CVP, základňa	0.80		995,12 1 224,00	1 031,71 1 269,00	1 062,60 1 307,00	1 108,94 1 364,00	1 181,30 1 453,00	1 160,98 1 428,00	1 290,24 1 587,00	1 274,80 1 568,00	1 491,87 1 835,00
Montážne príslušenstvo												
BBX 0000	Parotesná fólia VELUX BBX pre svetlíky			25,20 31,00	26,83 33,00	26,83 33,00	28,46 35,00	29,27 36,00	29,27 36,00	34,15 42,00	32,52 40,00	39,84 49,00
LSF 2000***	Ostenie VELUX LSF pre svetlíky			276,42 340,00	296,75 365,00	303,25 373,00	316,26 389,00	335,77 413,00	329,27 405,00	362,60 446,00	355,28 437,00	395,12 486,00
ZCE 0015	Zdvíhací rám pre ploché strechy ZCE 0015 s prírubou, kompatibilný so svetlíkmi s kupolou a zasklením			216,26 266,00	229,27 282,00	231,71 285,00	241,46 297,00	251,22 309,00	248,78 306,00	288,62 355,00	278,86 343,00	338,21 416,00
ZCE 1015	Zdvíhací rám pre ploché strechy VELUX ZCE 1015, bez príruby, kompatibilný so svetlíkmi s kupolou a zasklením			195,12 240,00	205,69 253,00	208,13 256,00	217,07 267,00	226,02 278,00	223,58 275,00	259,35 319,00	250,41 308,00	304,88 375,00
ZZZ 210	Montážne lišty			47,97 59,00	50,41 62,00	51,22 63,00	52,85 65,00	55,28 68,00	54,47 67,00	63,41 78,00	60,98 75,00	74,80 92,00

* Všetky elektrické svetlíky v obdĺžnikových veľkostiach sa otvárajú na kratšej strane.

** Kalkulované pre referenčnú veľkosť 120x120 cm s celkovou výškou základne svetlíka 30 cm, sklon strechy 0° (plocha A = 3,4 m²).

*** Riešenie všetko v jednom zahŕňa PVC panely, manžetu z parotesnej fólie a krycie lišty.

		060060	060090	080080	090090	090120	100100	100150	120120	150150		
ROLETY PRE SVETLÍKY S KUPOLOU A ZASKLENÍM												
FMG	Elektrická plisovaná roleta VELUX FMG pre svetlíky	243,09 299,00	247,97 305,00	253,66 312,00	258,54 318,00	269,11 331,00	264,23 325,00	279,67 344,00	274,80 338,00			330,08 406,00
FMK	Elektrická dvojito plisovaná roleta VELUX FMK pre svetlíky	272,36 335,00	278,05 342,00	283,74 349,00	290,24 357,00	301,63 371,00	295,93 364,00	313,82 386,00	308,13 379,00			369,92 455,00
FSK	Solárna dvojito plisovaná roleta VELUX FSK pre svetlíky	272,36 335,00	278,05 342,00	283,74 349,00	290,24 357,00	301,63 371,00	295,93 364,00	313,82 386,00	308,13 379,00			369,92 455,00

V prípade inštalácie elektrických roliet na neotvárací svetlík CFP je nutné dokúpiť jednotku KUX 110.

Rolety FMK/FMG/FSK nie sú kompatibilné s manuálne otváracím svetlíkom CVP.

Neodporúčame inštaláciu FSK na svetlíky s opálovou kupolou.

Kódy farebných prevedení roliet:

FMG: 1016 – biela, 1259 – piesková

FMK/FSK: 1045 – biela, 1047 – čierna.

Cena bez DPH (EUR)

Cena s DPH (EUR)

Zvýraznené produkty zvyčajne
dodávame do 2 pracovných dní.

Pre objednanie kompletného svetlíka je nutné objednať hornú časť (ISD) + základňu svetlíka (CFP alebo CVP).

Číra kupola
(ISD 0000/0010)

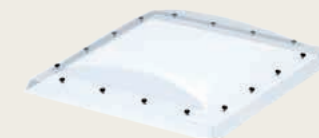

alebo

Opálová kupola
(ISD 0100/0110)



+

Neotváracá základňa
(CFP)



alebo

Elektricky ovládaná základňa
(CVP)

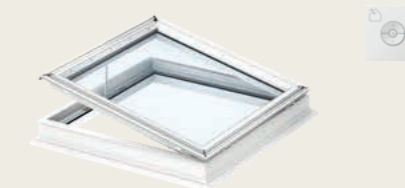

		Veľkosť/Rozmer (cm)*											
		060060 60x60	080080 80x80	090060 90x60	090090 90x90	100100 100x100	120090 120x90	120120 120x120	150100 150x100	150150 150x150	200100 200x100		
SVETLÍK S KUPOLOU													
		Sklon strechy (min.)		Sklon strechy (max.)									
Horná časť													
ISJ 0102	Nepriehľadná mliečna dvojvrstvá akrylátová kupola VELUX ISJ 0102	0	15	151,22 186,00	179,67 221,00	166,67 205,00	200,00 246,00	221,95 273,00	230,89 284,00	288,62 355,00	292,68 360,00	399,19 491,00	419,51 516,00
ISJ 0103	Nepriehľadná mliečna trojvrstvá akrylátová kupola VELUX ISJ 0103	0	15	204,07 251,00	243,09 299,00	224,39 276,00	269,92 332,00	300,00 369,00	311,38 383,00	389,43 479,00	395,12 486,00	539,02 663,00	566,67 697,00
ISJ 0112	Nepriehľadná mliečna dvojvrstvá polykarbonátová kupola VELUX ISJ 0112	0	15	173,17 213,00	206,50 254,00	191,06 235,00	230,08 283,00	255,28 314,00	265,85 327,00	331,71 408,00	336,59 414,00	459,35 565,00	482,11 593,00
ISJ 0113	Nepriehľadná mliečna trojvrstvá polykarbonátová kupola VELUX ISJ 0113	0	15	234,15 288,00	278,86 343,00	257,72 317,00	309,76 381,00	343,90 423,00	357,72 440,00	447,15 550,00	454,47 559,00	619,51 762,00	650,41 800,00
		Hodnota U - dvojvrstvá horná časť W/(m²K)**		Hodnota U - trojvrstvá horná časť W/(m²K)**									
Základňa													
CFJ 0010	Neotvárací svetlík pre ploché strechy VELUX CFJ, 15 cm	2.2	1.7	226,83 279,00	269,92 332,00	250,41 308,00	300,00 369,00	333,33 410,00	346,34 426,00	406,50 500,00	417,07 513,00	546,34 672,00	573,17 705,00
CFJ 1010	Neotvárací svetlík pre ploché strechy VELUX CFJ, 30 cm	2.2	1.7	283,74 349,00	337,40 415,00	312,20 384,00	374,80 461,00	417,07 513,00	433,33 533,00	508,13 625,00	521,14 641,00	683,74 841,00	-
CFJ 2020	Neotvárací svetlík pre ploché strechy VELUX CFJ, 50 cm	2.1	1.7	521,14 641,00	621,14 764,00	574,80 707,00	690,24 849,00	766,67 943,00	797,56 981,00	934,96 1 150,00	958,54 1 179,00	1 257,72 1 547,00	-
CVJ 0210	Elektrický svetlík pre ploché strechy VELUX CVJ, 15 cm	2.0	1.6	809,76 996,00	852,85 1 049,00	833,33 1 025,00	882,93 1 086,00	916,26 1 127,00	929,27 1 143,00	989,43 1 217,00	1 000,00 1 230,00	1 129,27 1 389,00	1 156,10 1 422,00
CVJ 1210	Elektrický svetlík pre ploché strechy VELUX CVJ, 30 cm	2.0	1.6	903,25 1 111,00	946,34 1 164,00	926,83 1 140,00	976,42 1 201,00	1 009,76 1 242,00	1 022,76 1 258,00	1 082,93 1 332,00	1 093,50 1 345,00	1 222,76 1 504,00	-
CVJ 2220	Elektrický svetlík pre ploché strechy VELUX CVJ, 50 cm	2.0	1.6	1 269,92 1 562,00	1 313,01 1 615,00	1 293,50 1 591,00	1 343,09 1 652,00	1 376,42 1 693,00	1 389,43 1 709,00	1 449,59 1 783,00	1 460,16 1 796,00	1 589,43 1 955,00	-
Montážne príslušenstvo													
ZCJ 0000	Sada pre výmenu VELUX ZCJ 0000			151,22 186,00	165,85 204,00	158,54 195,00	174,80 215,00	182,11 224,00	189,43 233,00	217,07 267,00	234,96 289,00	-	-
ZCJ 1112	Súprava pre adaptáciu na manuálne ovládanie VELUX ZCJ 1112 pre kupolu VELUX			384,55 473,00	384,55 473,00	384,55 473,00	384,55 473,00	384,55 473,00	384,55 473,00	384,55 473,00	384,55 473,00	-	-
ZCJ 1210	Súprava na adaptáciu VELUX ZCJ 1210 na diaľkové ovládanie pre kupolu VELUX			582,11 716,00	582,11 716,00	-	582,11 716,00	582,11 716,00	-	582,11 716,00	-	-	-
ZZZ 210J	Montážne lišty			66,67 82,00	70,73 87,00	69,92 86,00	73,98 91,00	76,42 94,00	77,24 95,00	85,37 105,00	88,62 109,00	104,07 128,00	-
ZZZ 257	Zábrana proti pádu VELUX ZZZ 257			67,48 83,00	95,93 118,00	86,99 107,00	113,01 139,00	131,71 162,00	136,59 168,00	169,92 209,00	178,05 219,00	239,84 295,00	-

* Všetky elektrické svetlíky v obdĺžnikových veľkostiach sa otvárajú na dlhšej strane.

** Kalkulované pre referenčnú veľkosť 120x120 cm s celkovou výškou základne svetlíka 30 cm, sklon strechy 0° (plocha A 2,5-3,1 m²).

Pre objednanie kompletného svetlíka je nutné objednať hornú časť (ISJ) + základňu svetlíka (CFJ alebo CVJ).

Kupola (ISJ)



+

Neotvárací základňa (CFJ)

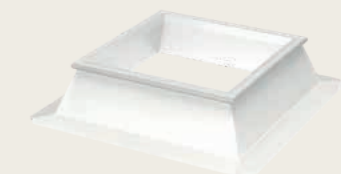

alebo

Elektricky ovládaná základňa (CVJ)



ODVOD DYMŮ A TEPLA

STREŠNÉ OKNO PRE ODVOD DYMŮ A TEPLA

	GGL 307040D	GGL 306640D	GGU 007040D	GGU 006640D	GGL 207040D	GGL 206640D
	Borovicové drevo s trojitou vrstvou bezfarebného laku		Biele bezúdržbové prevedenie		Borovicové drevo s trojitou vrstvou bieleho náteru	
	dvojsklo	trojsklo	dvojsklo	trojsklo	dvojsklo	trojsklo
U _w	1.3	1.0	1.3	1.0	1.3	1.0
Sklon strechy (°)	15-60	15-60	15-60	15-60	15-60	15-60
Kód veľkosti Veľkosť rámu v cm						
MK04 78x98	806,50 992,00	974,80 1 199,00	912,20 1 122,00	1 122,76 1 381,00	806,50 992,00	974,80 1 199,00
MK06 78x118	843,09 1 037,00	1 026,83 1 263,00	957,72 1 178,00	1 186,99 1 460,00	843,09 1 037,00	1 026,83 1 263,00
MK08 78x140	874,80 1 076,00	1 071,54 1 318,00	997,56 1 227,00	1 243,09 1 529,00	874,80 1 076,00	1 071,54 1 318,00
PK06 94x118	921,14 1 133,00	1 135,77 1 397,00	1 055,28 1 298,00	1 323,58 1 628,00	921,14 1 133,00	1 135,77 1 397,00
PK08 94x140	957,72 1 178,00	1 186,99 1 460,00	1 100,81 1 354,00	1 387,80 1 707,00	957,72 1 178,00	1 186,99 1 460,00
SK06 114x118	948,78 1 167,00	1 173,98 1 444,00	1 089,43 1 340,00	1 371,54 1 687,00	948,78 1 167,00	1 173,98 1 444,00
SK08 114x140	1 013,01 1 246,00	1 264,23 1 555,00	1 169,92 1 439,00	1 483,74 1 825,00	1 013,01 1 246,00	1 264,23 1 555,00
UK04 134x98	962,60 1 184,00	1 193,50 1 468,00	1 106,50 1 361,00	1 395,93 1 717,00	962,60 1 184,00	1 193,50 1 468,00
UK08 134x140	1 086,18 1 336,00	1 366,67 1 681,00	1 261,79 1 552,00	1 612,20 1 983,00	1 086,18 1 336,00	1 366,67 1 681,00

UPOZORNENIE: Pre montáž strešných okien je nutné objednať lemovanie, viac informácií na strane 22.

VETERNÝ SPOJLER PRE STREŠNÉ OKNÁ NA ODVOD DYMŮ A TEPLA GGL/GGU

	KFD 0100
	Veterný spojler VELUX KFD
Sklon strechy (°)	-
Kód veľkosti Veľkosť rámu v cm	
MK04 78x98	295,12 363,00
MK06 78x118	321,14 395,00
MK08 78x140	343,09 422,00
PK06 94x118	375,61 462,00
PK08 94x140	401,63 494,00
SK06 114x118	395,12 486,00
SK08 114x140	439,84 541,00
UK04 134x98	404,07 497,00
UK08 134x140	491,06 604,00





	Geometrická plocha Av v m ² (totožná pri použití spojlera alebo bez neho)	Aerodynamická plocha Aa v m ² strešného okna vrátane spojlera	Aerodynamická plocha Aa v m ² strešného okna bez spojlera
Kód veľkosti Veľkosť rámu v cm			
MK04 78x98	0,63	0,36	0,19
MK06 78x118	0,77	0,46	0,29
MK08 78x140	0,92	0,59	0,43
PK06 94x118	0,95	0,53	0,30
PK08 94x140	1,14	0,68	0,46
SK06 114x118	1,17	0,61	0,28
SK08 114x140	1,40	0,77	0,44
UK04 134x98	1,13	0,54	0,16
UK08 134x140	1,67	0,83	0,38

Cena bez DPH (EUR)
Cena s DPH (EUR)

Ak potrebujete inú veľkosť, alebo pri požadovanej veľkosti chýba cena, kontaktujte zákaznícke oddelenie VELUX pre overenie dostupnosti.

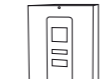
Zvýraznené produkty zvyčajne dodávame do 2 pracovných dní.

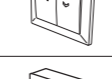
PRÍSLUŠENSTVO PRE ODVOD DYMŮ A TEPLA

KFA 100 WW	Dymový senzor VELUX KFA 100		137,40 169,00
KFC 305	Riadiaca jednotka VELUX KFC 305.		471,54 580,00
KFC 310	Riadiaca jednotka VELUX KFC 310.		589,43 725,00
KFK 200 WW	Doplnkový ventilačný spínač VELUX KFK 200		46,34 57,00
KFK 301	Požiarneho poplašného hlásiča VELUX KFK 301, červený		82,93 102,00
KLA 200 WW	Dažďový senzor VELUX KLA 200		78,05 96,00

Riadiaca jednotka KFC umožňuje pripojenie nasledujúceho počtu výrobkov:

KFC 305 – max. 2 strešné okná na odvod dymu a tepla (GGL/GGU)
KFC 310 – max. 4 strešné okná na odvod dymu a tepla (GGL/GGU) alebo 1 svetlík CSP

Pre väčší počet výrobkov je možné prepojiť viac jednotiek KFC 310.

PRÍSLUŠENSTVO PRE ODVOD DYMŮ A TEPLA

KFX S3051 EU	KFA 100 WW + KFC 305 + 2 x KFK 301	774,80 953,00
---------------------	---	-------------------------

Veľkosť/Rozmer (cm)*	090120 90x120	100100 100x100	120120 120x120
----------------------	------------------	-------------------	-------------------

ŠPECIÁLNE RIEŠENIE PRE PLOCHÉ STRECHY

		Sklon strechy (min.)	Sklon strechy (max.)	Hodnota U W/(m ² K)**		
Horná časť						
ISD 0000	Číra akrylátová kupola VELUX ISD 0000	0	15	344,72 424,00	331,71 408,00	430,89 530,00
ISD 0010	Číra polykarbonátová kupola VELUX ISD 0010	0	15	372,36 458,00	358,54 441,00	465,85 573,00
ISD 0100	Mliečna akrylátová kupola VELUX ISD 0100	0	15	344,72 424,00	331,71 408,00	430,89 530,00
ISD 0110	Mliečna polykarbonátová kupola VELUX ISD 0110	0	15	372,36 458,00	358,54 441,00	465,85 573,00

Hodnota U W/(m ² K)**						
Základňa						
CXP 0473Q	Manuálne ovládaný strešný výlez pre ploché strechy VELUX CXP	0,86		1 075,61 1 323,00	1 034,15 1 272,00	1 261,79 1 552,00
CSP 1073Q	Svetlík pre ploché strechy s predinštalovanou motorickou jednotkou na odvod dymu a tepla VELUX CSP	0,99		-	1 886,99 2 321,00	2 302,44 2 832,00

Montážne príslušenstvo						
BBX 0000	Parotesná fólia VELUX BBX pre svetlíky			29,27 36,00	29,27 36,00	32,52 40,00
LSF 2000***	Ostenie VELUX LSF pre svetlíky			335,77 413,00	329,27 405,00	355,28 437,00
ZCE 0015****	Zdvíhač rámu pre ploché strechy ZCE 0015 s prírubou, kompatibilný so svetlíkmi s kopolou a zasklením			251,22 309,00	248,78 306,00	278,86 343,00
ZCE 1015****	Zdvíhač rámu pre ploché strechy VELUX ZCE 1015, bez príruby, kompatibilný so svetlíkmi s kopolou a zasklením			226,02 278,00	223,58 275,00	250,41 308,00
ZZZ 210	Montážne lišty			55,28 68,00	54,47 67,00	60,98 75,00

* U všetkých obdĺžnikových veľkostí sa svetlík otvára na kratšej strane.

** Kalkulované pre referenčnú veľkosť 120x120 cm s celkovou výškou základne svetlíka 30 cm, sklon strechy 0°.

*** Riešenie všetko v jednom zahŕňa PVC panely, manžetu z parotesnej fólie a krycie lišty.

**** Nie je kompatibilné s CSP.

Výlez CXP nie je kompatibilný s tieniacimi doplnkami.

Zariadenie pre odvod dymu a tepla CSP môže byť inštalované len s roletou FSK (v závislosti na miestnych predpisoch).

Zariadenie pre odvod dymu a tepla VELUX Certifikácia v súlade s EN 12 101-2		
Charakteristika	Hodnota	
Prevádzková spoľahlivosť (Re)	Re 1 000 + 10 000	
Otváranie pri záťaži (SL)	Pre strešné okná: Všetky veľkosti = SL1000	Pre svetlíky: Veľkosť 100x100 = SL1000 Veľkosť 120x120 = SL500
Nízka teplota okolia (T)	T (-15)	
Stabilita pri veternom zatažení (WL)	WL 3000	
Odolnosť voči teplu (B)	B 300	
Reakcia na oheň	Trieda reakcie na oheň GGL 40D: C-s1, d2 Trieda reakcie na oheň GGU 40D: D-s2, d2 Trieda reakcie na oheň CSP: B-S1, d0	

Viac informácií získate na www.velux.sk, prípadne kontaktujte naše zákaznícke oddelenie. Vyhradzujeme si právo na zmeny v priebehu roka.

Schéma zapojenia – pre strešné okná



Schéma zapojenia – pre svetlíky



Podpora pre partnerov VELUX

Naskenovaním QR kódu získate viac informácií ku každej oblasti podpory.

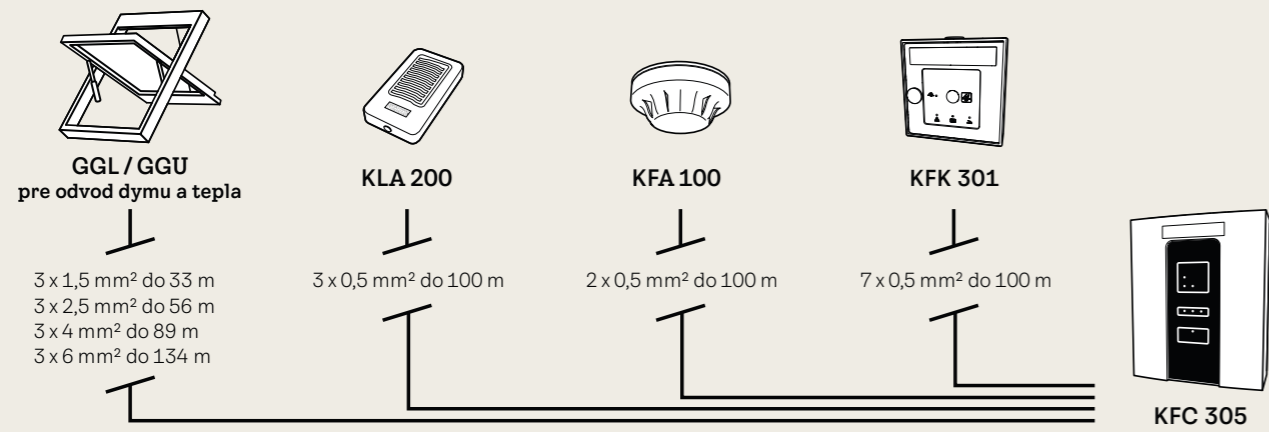
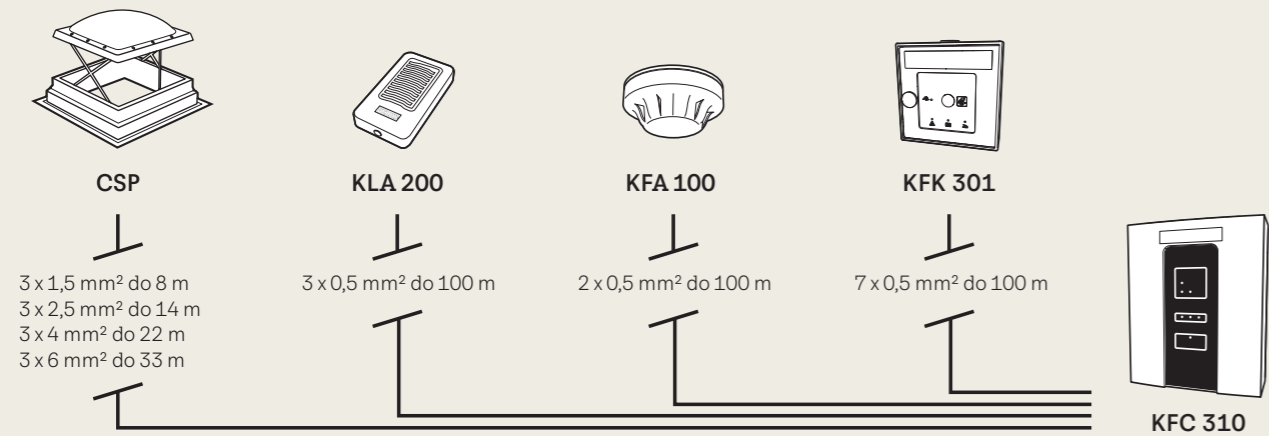

Zákaznícke oddelenie VELUX

Nie ste si istí s výberom či objednaním výrobkov? Máte akékoľvek otázky k produktom VELUX alebo systému VELUX Dealer Extranet? Neváhajte nás kontaktovať – radi vám pomôžeme.

Telefón: **02 33 000 555**

E-mail: **predajca@velux.com**
montaznik@velux.com



Katalógy a brožury

Hľadáte aktuálnu verziu katalógu výrobkov VELUX, alebo špecializovanú brožúru zameranú na konkrétne riešenie? Na našich webových stránkach nájdete aktuálny katalóg výrobkov aj tematické brožúry pre špecifické oblasti.



velux.sk/katalogy



Technická knižnica

Potrebujete viac technických informácií? Navštívte našu online technickú knižnicu, kde nájdete kompletný prehľad technických listov, montážnych návodov a odporúčaní pre správnu inštaláciu.



velux.sk/technicka-kniznica



Dealer Extranet

Ste predajcom výrobkov VELUX? Využite Dealer Extranet pre jednoduché objednávanie a vytváranie online cenových ponúk pre svojich klientov. Jednoducho, rýchlo a kedykoľvek.



dealerextranet3.velux.sk



VELUX Club

Montujete strešné okná VELUX? Zaregistrujte sa do vernostného programu VELUX Club, zbierajte body skenovaním výrobkov cez mobilnú aplikáciu a využite ich na nákup atraktívnych odmien.



club.velux.sk

Všetky ceny v katalógu sú ceny uvedené v EUR a ide o odporúčané maloobchodné ceny. Termíny dodania nájdete na velux.sk, prípadne kontaktujte zákaznícke oddelenie VELUX.

Detailné záručné podmienky nájdete na velux.sk.

Spoločnosť VELUX nenesie zodpovednosť za prípadné chyby v katalógoch a ďalších tlačенých materiáloch. Zároveň si vyhradzuje právo meniť svoje produkty a ceny bez predchádzajúceho upozornenia. Aktuálne odporúčané ceny nájdete na velux.sk.

Všetky produktové špecifikácie, prehlásenia, informácie a údaje (súhrn "informácie") uvedené v tomto katalógu môžu byť zmenené. Zákazník je zodpovedný za kontrolu a overenie informácií platných v dobe objednania výrobku. Všetky informácie sú považované za presné a spoľahlivé, ale sú prezentované bez záruky alebo zodpovednosti akéhokoľvek druhu. Overte si informácie na velux.sk alebo pre potvrdenie kontaktujte zákaznícke oddelenie VELUX.

VELUX SLOVENSKO spol. s r.o.
Galvaniho 17/A
821 04 Bratislava

Tel. 02 33 000 555
predajca@velux.com
montaznik@velux.com
architekt.sk@velux.com

velux.sk

