

Produktu cenrādis

Cenas spēkā no 25.02.2025.

Izmēru tabula

Visi norādītie izmēri attiecas uz ārējo rāmi, nevis uz stikla paketi (platums x augstums mm).

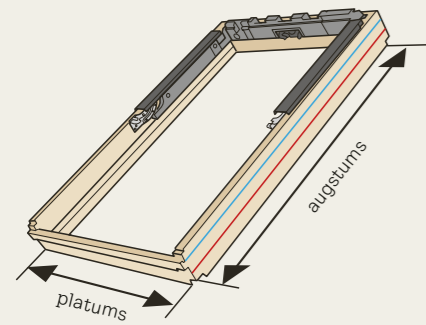

VELUX jumta loga modelis

GGL	GGU
GGL21	GGU21
GGL30	GGU30
GGL40D	GGU40D
GPL	GPU
GZL	GPU21
GLL	GLU

stiklojuma laukums, m²

(1,16)

SK08

VELUX jumta loga izmēra kods

550				GGL GGL21 GGL30	(0,27) PK25		
624				GGL	(0,26) MK27		
698	GGL GGL21					GGL GGL21 GGL30	(0,48) SK01
778	GGL21 GGL30 GGL40D GGL50 GGL50 GGL50 GGL50	GGL GGL21 GGL30 GGL30 GGL30 GGL30	GGL GGL21 GGL30 GGL30 GGL30 GGL30	GGL GGL21 GGL30 GGL30 GGL30 GGL30			
978	GGL GGL21 GGL30 GGL30 GGL30 GGL30	GGL GGL21 GGL30 GGL30 GGL30 GGL30	GGL GGL21 GGL30 GGL30 GGL30 GGL30	GGL GGL21 GGL30 GGL30 GGL30 GGL30	(0,23) BK04	(0,29) CK04	(0,38) FK04
1178	GGL GGL21 GGL30 GGL30 GGL30 GGL30	GGL GGL21 GGL30 GGL30 GGL30 GGL30	GGL GGL21 GGL30 GGL30 GGL30 GGL30	GGL GGL21 GGL30 GGL30 GGL30 GGL30	(0,37) CK06	(0,47) FK06	(0,59) MK06
1398	GGL GGL21 GGL30 GGL30 GGL30 GGL30	GGL GGL21 GGL30 GGL30 GGL30 GGL30	GGL GGL21 GGL30 GGL30 GGL30 GGL30	GGL GGL21 GGL30 GGL30 GGL30 GGL30	(0,75) PK06	(0,95) SK06	(1,15) UK06
1600	GGL GGL21 GGL30 GGL30 GGL30 GGL30	GGL GGL21 GGL30 GGL30 GGL30 GGL30	GGL GGL21 GGL30 GGL30 GGL30 GGL30	GGL GGL21 GGL30 GGL30 GGL30 GGL30	(0,58) FK08	(0,72) MK08	(0,92) PK08
1800	GGL GGL21	GGL GGL21	GGL GGL21	GGL GGL21	(0,85) MK10	(1,07) PK10	(1,35) SK10
920		GIL	GIU	GIL	GIU	GIL	GIU
601		VFE	VIU	VFE	VIU	VFE	VIU
955		VFE	VIU	VFE	VIU	VFE	VIU
1155		VFE	VIU	VFE	VIU	VFE	VIU
1375		VFE	VIU	VFE	VIU	VFE	VIU

Vērtība iekavās norāda logu stiklojuma laukumu m²

Pieejami vēl daži citi izmēri. Lai saņemtu informāciju par tiem, lūdzu, sazinieties ar klientu servisu.

Cenas bez PVN, Eiro
Cenas ar PVN, Eiro

Ja jums ir nepieciešami citi izmēri vai arī kādam no produktiem trūkst cena, tad, lūdzu, sazinieties ar klientu servisu.

Jumta logi trīs vienā

GGL GGL30 GPLS	GGL GGL30 GPLS	GGL GGL30 GPLS	GGL GGL30 GPLS	GGL GGL30 GPLS
FFK06	FMK06	MMK06	FPK06	FFKF06
GGL GGL30 GPLS	GGL GGL30 GPLS	GGL GGL30 GPLS	GGL GGL30 GPLS	GGL GGL30 GPLS
FFK08	FMK08	MMK08	FPK08	FFKF08

Jumta balkons GDL

GDL	GDL	GDL
MK19	PK19	SK19

Jumta terase GEL

GEL
(0,69) M08
VEA VEB VEC
(0,56) M35

Jumta lūkas

GVL VLT	GVT	VLT 1000 024	VLT 1000 025
103	029	VLT 1000 033	VLT 1000 034

Virsgaismas logi

CFP CVJ CVU	CFJ CVJ CVU	CFU CVU	CFU CVU
060060	090060	200060	
CFP CVJ CVU	CFJ CVJ CVU	CFU CVJ CVU	CFU CVU
080080	090080	120080	150080
CFP CVJ CVU	CFJ CVJ CVU	CFU CVJ CVU	CFU CVU
060090	090090	120090	150090
CFP CVJ CVU	CFJ CVJ CVU	CFU CVJ CVU	CFU CVU
090120	120120	150120	200120
CFP CVJ CVU	CFJ CVJ CVU	CFU CVJ CVU	CFU CVU
100150	150150		

- Jaunās paaudzes virsgaismas logs
- Virsgaismas logs ar kupolu
- Kupols

Gaismas tuneļi

TWR TLR	TWR TLR	TWF TLF
OK10	OK14	

Saturs

Stikla pakešu pārskats	4
Kombinētie pieslēgumi	6
Jumta logi	8
Pieslēgumi iebūvēšanai slīpos jumtos	22
Risinājumi telpu paplašināšanai	36
Gaismas tuneļi	48
Iebūvēšanas piederumi	50
Žalūzijas un slēgi	54
Elektriskie produkti un aksesuāri	66
Jumta lūkas	68
Produkti Velux jumta logu uzturēšanai un uzlabošanai	70
Virsgaismas logi	72
Īpašu funkciju jumta logi	80

Visas VELUX jumta logu uzlikas ir standarta pelēkā krāsā. Dažiem produktiem ir iespējams izvēlēties vara vai titāncinka uzlikas. Produktu veidi un cenu indeksi ir redzami tabulā. Lai iegūtu vairāk informācijas, lūdzu sazinieties ar VELUX klientu servisu.

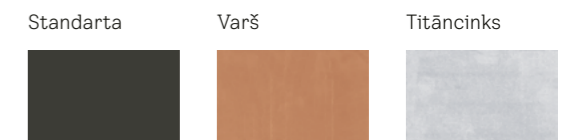

Ārējās uzlikas	Veids	Cenas indekss
Premium jumta logi		
Varš	GGL, GGU, GPL, GPU, GDL, GEL, VEA, VEB, VEC	170
Titāncinks	GGL, GGU, GPL, GPU, GDL, GEL, VEA, VEB, VEC	170
Pieslēgumi		
Varš	Paredzēts viena vai vairāku logu kombinētai iebūvēšanai	200
Titāncinks	Paredzēts viena vai vairāku logu kombinētai iebūvēšanai	160
Slēgi		
Sazinieties ar VELUX klientu servisu		

Stikla pakešu pārskats

	Standard		Standard Plus
Stiklojums	51	61	64
	VIENKAMERAS STIKLA PAKETE	ENERGOEFECTIVITĀTE	ENERGO-EFECTIVITĀTE UN KOMFORTS
Divkameru stikla pakete		✓	✓
Aizsardzība pret aukstumu		✓	✓
Skaņas izolācija		✓	✓
Lietus trokšņa samazināšana			✓
Laminēts stikls drošībai			✓
Rūdīts stikls	✓	✓	✓
UV filtrs			✓
Pārklājums vieglākai tīrīšanai			✓
Pretnorasošanas pārklājums			
U_w Siltumizolācija (viss logs) (W/m²K)	1,3	1,1	1,0
U_g Siltumizolācija stiklam (W/m²K)	1,0	0,6	0,6
g Kopējā saules enerģijas caurlaidība	0,46	0,50	0,46
R_w Skaņas izolācija (dB)	31	32	35
Gaisa caurlaidības klase	3	4	4
Gāze stikla paketes kamerā	Argons	Argons	Argons
T_v Gaismas caurlaidība	0,69	0,68	0,62
T_{uv} UV caurlaidība	0,22	0,22	0,16
Aizsardzība pret ielaušanos	-	-	-
Drošības klase	-	-	-
Stikla paketes uzbūve	4 mm stikls 16 mm Argons 4 mm rūdīts stikls	4 mm stikls 15 mm Argons 3 mm augstā temp. apstrādāts stikls 15 mm Argons 3 mm rūdīts stikls	6 mm stikls 13 mm Argons 3 mm augstā temp. apstrādāts stikls 13 mm Argons 4 mm rūdīts stikls

Premium				
70	70Q	68	66	62
DROŠĪBA UN LIETUS TROKŠŅA SAMAZINĀŠANA	IZTURĪBA PRET IELAUŠANOS	ENERGO-EFECTIVITĀTE UN DROŠĪBA	ENERGO-EFECTIVITĀTE UN SKAIDRS SKATS	ENERGO-EFECTIVITĀTE UN SKAŅAS IZOLĀCIJA
		✓	✓	✓
✓	✓	✓	✓	✓
✓	✓	✓	✓	✓
✓		✓	✓	✓
✓	✓	✓	✓	✓
✓	✓	✓	✓	✓
			✓	✓
1,3	1,3	1,1	1,0	0,92*
1,0	1,0	0,7	0,6	0,5
0,46	0,45	0,49	0,44	0,47
35	35	35	37	42
4	tbc	4	4	4
Argons	Argons	Argons	Argons	Kriptons
0,68	0,68	0,68	0,62	0,68
0,05	0,05	0,05	0,05	0,05
P2A	P4A	P2A	P2A	P2A
1B1	1B1	1B1	1B1	1B1
6.8 mm laminēts stikls 16 mm Argons 4 mm rūdīts stikls	7.5 mm laminēts stikls 16 mm Argons 4 mm rūdīts stikls	6.8 mm laminēts stikls 12 mm Argons 3 mm augstā temp. apstrādāts stikls 12 mm Argons 4 mm rūdīts stikls	6.8 mm laminēts stikls 13 mm Argons 3 mm augstā temp. apstrādāts stikls 13 mm Argons 4 mm rūdīts stikls	6.8 mm laminēts stikls 11 mm Kriptons 3 mm augstā temp. apstrādāts stikls 11 mm Kriptons 8 mm rūdīts stikls

* GGL/GGU: U_w = 0,92, GGL/GGU ar tālvadību/GPU: U_w = 0,96, GIL/GIU/VFE/VIU: U_w = 1,0 (W/m²K)
VELUX GGLS trīs vienā, GDL, GEL/VEA/VEB/VEC: lai saņemtu vairāk informācijas par tehniskajiem parametriem, lūdzu sazināties ar klientu servisu.

Priekšrocības



Aizsardzība pret aukstumu
Patīkama iekštelpu temperatūra jebkādos laikapstākļos. Jo mazāka ir U vērtība, jo labāk.



Skaņas izolācija
Jo mazāk trokšņa no ārpusē, jo vairāk miera un komforta mājās. Jo augstāka ir R_w vērtība, jo labāk.



Lietus trokšņa samazināšana
Netraucēts miegs bez lietus trokšņa aiz loga.



Laminēts stikls drošībai
Novērš saplīsuša stikla iekrišanu telpā.



Rūdīts stikls
Piešķir stiprību ārējai rūtij, lai pasargātu no ekstremāliem laikapstākļiem, piemēram, spēcīgas vētras vai krusas.



UV filtrs
Aizsargā interjera mēbeles no izbalēšanas saules ietekmē un kaitīgajiem UV stariem.



Pašattīrošais pārklājums
Netīrumus atgrūdošs pārklājums ļauj veikt mazāk laika tīrīšanai un vairāk laika atpūtai.



Pretnorasošanas pārklājums
Hidrofobs pārklājums samazina rasas daudzumu, kas var veidoties loga ārpusē, lai iegūtu skaidrāku skatu.

Cenas bez PVN, Eiro | Ja jums ir nepieciešami citi izmēri vai arī kādam no produktiem trūkst cena, tad, lūdzu, sazināties ar klientu servisu.

Kombinētie pieslēgumi

Pieslēgumi paredzēti jumta logu iebūvēšanai blokos dažādās kombinācijās.

Jumta logus GZL, GZL B, GLL, GLL B, GLU, GPL, GPU, GGL, GGU, GTL, GXL var iebūvēt jumtā neierobežotā skaitā.

- VELUX uzņemas atbildību par iebūvēšanas piederumu kvalitāti un nosaka jaunu produkta standartu jumta logu kombinācijām.
- Jaunā platumā pielāgojamā savienojošā detaļa vienkāršo iebūvēšanu, izslēdzot nepareiza izmēra detaļas pasūtīšanas risku un samazinot vajadzību pēc laikietilpīgiem mērījumiem.
- Mēs apvienojām produktus iebūvēšanas komplektos, lai nodrošinātu to, ka visas svarīgās sastāvdaļas ir vienuviet, un jūs saņemat visu, kas nepieciešams drošai un ūdensnecaurlaidīgai jumta loga iebūvēšanai. Vairs nav vajadzības BDX pasūtīt atsevišķi.
- VELUX platumā pielāgojamā savienojošā detaļa iekļauta pieslēguma komplektos EKW, EKS, EKL, EKE, EKQ, EKT, EKX (speciāls universālais pieslēgums jumta logu kombinācijām ar elementu ---5).
- Fiksēto savienojošo detaļu veidi iekļauti EKN un EKJ komplektos. Standarta rāmja attālums "a" starp elementiem var būt E=10 cm, F=12 cm, G=14 cm, H=16 cm.
- Viens virs otra: distance starp logu rāmjiem "b" logiem bez slēgiem E=10 cm, savukārt logiem ar slēgiem J=25 cm.
- Viens blakus otram un viens virs otra risinājumiem pēdējais cipars kodā nozīmē elementa atrašanās vietu jumtā.

Jumta logi viens blakus otram

Divi logi viens blakus otram

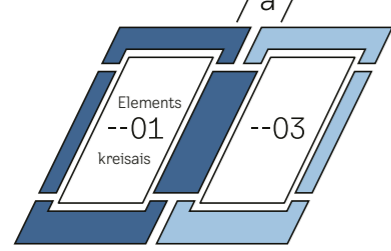

--21 komplekts = elements ---1 + elements ---3

Trīs logi viens blakus otram

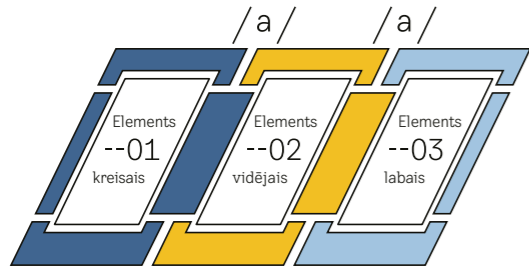

Četri logi viens blakus otram

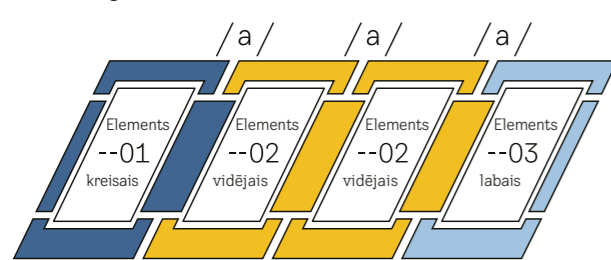

Jumta logi viens virs otra

Divi logi viens virs otra

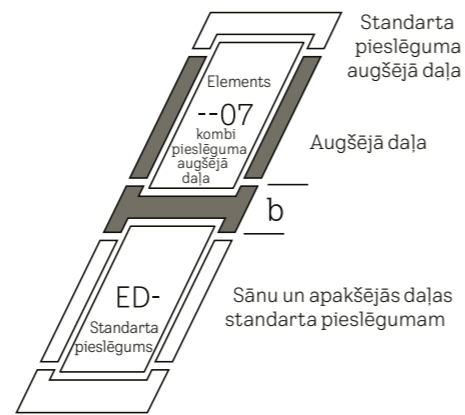

Trīs logi viens virs otra

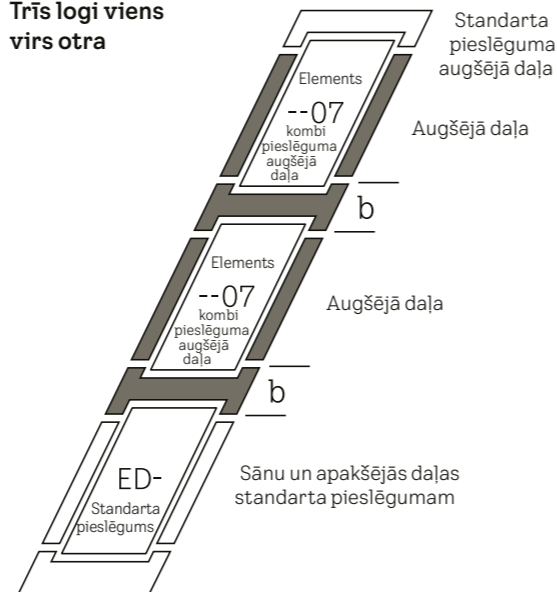

EKW MK08 2021M

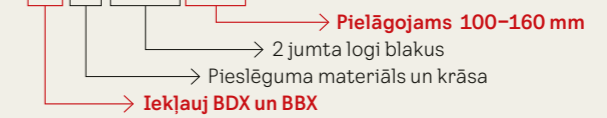

Logi blakus un viens virs otra

Četrus logu bloks

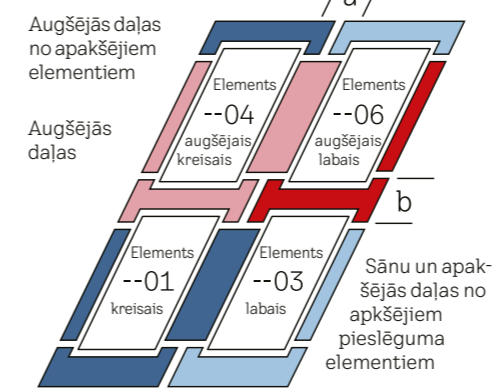

Sešu logu bloks

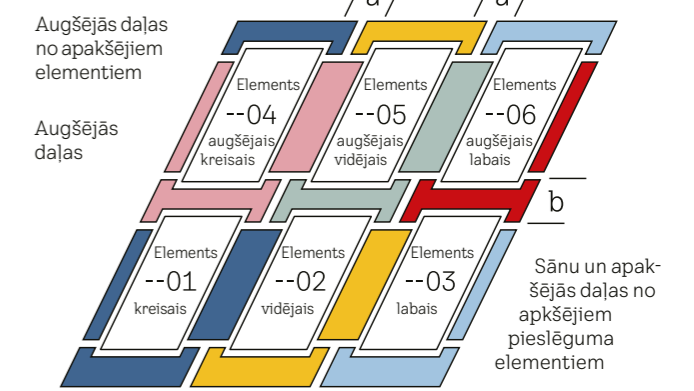

Divpadsmit logu bloks

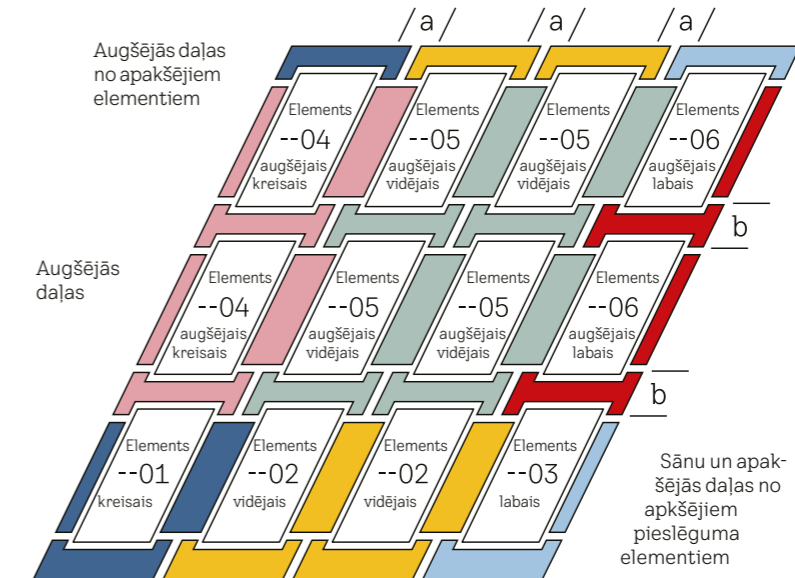

Padomi

- Elementu novietojums vienmēr tiek noteikts no ārpuses.
- Visiem logiem, kas atrodas viens virs otra, jābūt vienādā platumā.
- Visiem logiem, kas atrodas blakus, ir jābūt vienādā garumā.
- Jaunā platumā pielāgojamā savienojošā detaļa piemērota logu attālumam no 10 līdz 16 cm.

Loga platums cm (izmērs)	55 (C--)	66 (F--)	78 (M--)	94 (P--)	114 (S--)	134 (U--)
Ieteicamais attālums starp spārēm (cm) logam ar BDX komplektu	59-61	70-72	82-84	98-100	118-120	138-140

JUMTA LOGI SLĪPAJIEM JUMTIEM



CK02 55x78	CK04 55x98	FK04 66x98	FK06 66x118	FK08 66x140	MK04 78x98	MK06 78x118	MK08 78x140		MK10 78x160	PK06 94x118	PK08 94x140	SK06 114x118	SK08 114x140		

STANDARD, ROKTURIS VĒRTNES AUGŠĀ VAI APAKŠĀ

		U _w Iebūvēšanas slīpums															
GZL 1051	Manuāls, rokturis augšā, priedes koks, apstrādāts ar dubultu pārklājumu, caurspīdīgs lakojuums, vienkameras stikla pakete	1.3	15-90	235,54 285,00	250,41 303,00	278,51 337,00	290,91 352,00	319,01 386,00	284,30 344,00	309,09 374,00	331,40 401,00		383,47 464,00	361,98 438,00	386,78 468,00	380,99 461,00	423,97 513,00
GZL 1051B	Manuāls, rokturis apakšā, priedes koks, apstrādāts ar dubultu pārklājumu, caurspīdīgs lakojuums, vienkameras stikla pakete	1.3	15-90	-	-	-	290,91 352,00	-	284,30 344,00	309,09 374,00	331,40 401,00		383,47 464,00	361,98 438,00	386,78 468,00	-	-
GLU 0051	Manuāls, rokturis augšā, balts poliuretāns ap koka kodolu ar papildu izturīgu pārklājumu, vienkameras stikla pakete	1.3	15-90	294,21 356,00	-	-	363,64 440,00	398,35 482,00	356,20 431,00	386,78 468,00	414,05 501,00		479,34 580,00	-	-	-	529,75 641,00
GLU 0051B	Manuāls, rokturis apakšā, balts poliuretāns ap koka kodolu ar papildu izturīgu pārklājumu, vienkameras stikla pakete	1.3	15-90	-	-	-	363,64 440,00	-	356,20 431,00	386,78 468,00	414,05 501,00		-	-	483,47 585,00	-	-



CK02 55x78	CK04 55x98	FK04 66x98	FK06 66x118	FK08 66x140	MK04 78x98	MK06 78x118	MK08 78x140		MK10 78x160	PK06 94x118	PK08 94x140	SK06 114x118	SK08 114x140		

STANDARD, ROKTURIS VĒRTNES AUGŠĀ VAI APAKŠĀ

		U _w Iebūvēšanas slīpums															
GLL 1061	Manuāls, rokturis augšā, priedes koks, apstrādāts ar dubultu pārklājumu, caurspīdīgs lakojuums, divkameru stikla pakete	1.1	15-90	294,21 356,00	313,22 379,00	347,93 421,00	363,64 440,00	398,35 482,00	356,20 431,00	386,78 468,00	414,05 501,00		479,34 580,00	452,89 548,00	483,47 585,00	476,03 576,00	529,75 641,00
GLL 1061B	Manuāls, rokturis apakšā, priedes koks, apstrādāts ar dubultu pārklājumu, caurspīdīgs lakojuums, divkameru stikla pakete	1.1	15-90	-	313,22 379,00	-	363,64 440,00	398,35 482,00	356,20 431,00	386,78 468,00	414,05 501,00		479,34 580,00	-	483,47 585,00	-	-
GLU 0061	Manuāls, rokturis augšā, balts poliuretāns ap koka kodolu ar papildu izturīgu pārklājumu, divkameru stikla pakete	1.1	15-90	367,77 445,00	391,74 474,00	-	454,55 550,00	498,35 603,00	444,63 538,00	483,47 585,00	517,36 626,00		599,17 725,00	-	604,13 731,00	-	661,98 801,00
GLU 0061B	Manuāls, rokturis apakšā, balts poliuretāns ap koka kodolu ar papildu izturīgu pārklājumu, divkameru stikla pakete	1.1	15-90	-	391,74 474,00	-	454,55 550,00	498,35 603,00	444,63 538,00	483,47 585,00	517,36 626,00		599,17 725,00	-	604,13 731,00	-	-

Jumta loga rāmja izmērs, cm	Senāka loga kods			Jaunākās paaudzes loga kods
	Ražots līdz 1992. gadam	Ražots līdz 2003. gadam	Ražots līdz 2014. gadam	Pieejams šobrīd
55 × 78	-	102	C02	CK02
55 × 98	6	104	C04	CK04
66 × 98	-	204	F04	FK04
66 × 118	-	206	F06	FK06
66 × 140	-	-	F08	FK08
70 × 118	5	-	-	FK06*
78 × 98	1	304	M04	MK04
78 × 118	14	306	M06	MK06
78 × 140	12	308	M08	MK08
78 × 160	13	310	M10	MK10
94 × 98	-	404	P04	PK04
94 × 118	-	406	P06	PK06
94 × 140	-	408	P08	PK08
94 × 160	13	410	P10	PK10
114 × 118	14	606	S06	SK06
114 × 140	10	608	S08	SK08
114 × 160	-	610	S10	SK10
134 × 98	-	804	U04	UK04
134 × 140	8	808	U08	UK08
134 × 160	-	810	U10	UK10

* FK06 izmēra jumta logi ir 4 cm šaurāki nekā senākie jumta logi, kas ražoti līdz 1992. gadam.



CK02 55x78	FK06 66x118	MK04 78x98	MK06 78x118	MK08 78x140	MK10 78x160	PK08 94x140	

STANDARD ELEKTRISKIE/SOLĀRIE JUMTA LOGI AR TĀLVADĪBU

		U _w Iebūvēšanas slīpums										
GLL 106121	Elektrisks, priedes koks, apstrādāts ar dubultu pārklājumu, caurspīdīgs lakojušs, divkameru stikla pakete	1.1	15-90	633,06 766,00	702,48 850,00	695,04 841,00	725,62 878,00	752,89 911,00	818,18 990,00	822,31 995,00		
GLL 106130	Solārs, priedes koks, apstrādāts ar dubultu pārklājumu, caurspīdīgs lakojušs, divkameru stikla pakete	1.1	15-90	633,06 766,00	702,48 850,00	695,04 841,00	725,62 878,00	752,89 911,00	818,18 990,00	822,31 995,00		
GLU 006121	Elektrisks, balts poliuretāns ap koka kodolu ar papildu izturīgu pārklājumu, divkameru stikla pakete	1.1	15-90	706,61 855,00	793,39 960,00	783,47 948,00	822,31 995,00	856,20 1 036,00	938,02 1 135,00	942,98 1 141,00		
GLU 006130	Solārs, balts poliuretāns ap koka kodolu ar papildu izturīgu pārklājumu, divkameru stikla pakete	1.1	15-90	706,61 855,00	793,39 960,00	783,47 948,00	822,31 995,00	856,20 1 036,00	938,02 1 135,00	942,98 1 141,00		



CK02 55x78	CK04 55x98	FK04 66x98	FK06 66x118	FK08 66x140	MK04 78x98	MK06 78x118	MK08 78x140			MK10 78x160	PK06 94x118	PK08 94x140	SK06 114x118	SK08 114x140

STANDARD PLUS, ROKTURIS VĒRNES AUGŠĀ VAI APAKŠĀ

		U _w Iebūvēšanas slīpums															
GLL 1064	Manuāls, rokturis augšā, priedes koks, apstrādāts ar dubultu pārklājumu, caurspīdīgs lakojušs, divkameru stikla pakete	1.0	15-90	367,77 445,00	391,74 474,00	435,54 527,00	454,55 550,00	498,35 603,00	444,63 538,00	483,47 585,00	517,36 626,00		599,17 725,00	565,29 684,00	604,13 731,00	595,04 720,00	661,98 801,00
GLL 1064B	Manuāls, rokturis apakšā, priedes koks, apstrādāts ar dubultu pārklājumu, caurspīdīgs lakojušs, divkameru stikla pakete	1.0	15-90	-	391,74 474,00	-	454,55 550,00	498,35 603,00	444,63 538,00	483,47 585,00	517,36 626,00		599,17 725,00	-	604,13 731,00	-	-
GLU 0064	Manuāls, rokturis augšā, balts poliuretāns ap koka kodolu ar papildu izturīgu pārklājumu, divkameru stikla pakete	1.0	15-90	459,50 556,00	489,26 592,00	-	567,77 687,00	622,31 753,00	556,20 673,00	604,13 731,00	646,28 782,00		749,59 907,00	-	755,37 914,00	-	828,10 1 002,00
GLU 0064B	Manuāls, rokturis apakšā, balts poliuretāns ap koka kodolu ar papildu izturīgu pārklājumu, divkameru stikla pakete	1.0	15-90	-	489,26 592,00	-	567,77 687,00	622,31 753,00	556,20 673,00	604,13 731,00	646,28 782,00		749,59 907,00	-	755,37 914,00	-	-

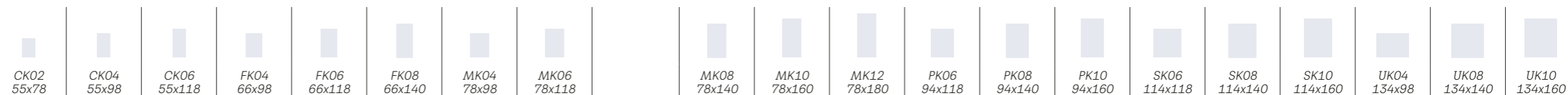

PREMIUM, ROKTURIS VĒRTNES AUGŠĀ

		U _w Iebūvēšanas slīpums																						
GGL 2070	Manuāls, rokturis augšā, priedes koks, apstrādāts ar trīskāršu pārklājumu, balti krāsots, vienkameras stikla pakete	1.3	15-90	319,83 387,00	340,50 412,00	378,51 458,00	378,51 458,00	395,04 478,00	433,06 524,00	386,78 468,00	420,66 509,00		450,41 545,00	521,49 631,00	593,39 718,00	492,56 596,00	525,62 636,00	567,77 687,00	517,36 626,00	576,03 697,00	639,67 774,00	529,75 641,00	643,80 779,00	723,14 875,00
GGL 2070Q	Manuāls, rokturis augšā, priedes koks, apstrādāts ar trīskāršu pārklājumu, balti krāsots, vienkameras stikla pakete	1.3	15-90	415,70 503,00	442,98 536,00	-	492,56 596,00	514,05 622,00	-	503,31 609,00	547,11 662,00		585,12 708,00	678,51 821,00	-	639,67 774,00	683,47 827,00	738,02 893,00	672,73 814,00	749,59 907,00	831,40 1 006,00	689,26 834,00	836,36 1 012,00	940,50 1 138,00
GGL 2068	Manuāls, rokturis augšā, priedes koks, apstrādāts ar trīskāršu pārklājumu, balti krāsots, divkameru stikla pakete	1.1	15-90	400,00 484,00	425,62 515,00	473,55 573,00	473,55 573,00	494,21 598,00	541,32 655,00	483,47 585,00	525,62 636,00		562,81 681,00	652,07 789,00	741,32 897,00	614,88 744,00	657,02 795,00	709,92 859,00	647,11 783,00	720,66 872,00	799,17 967,00	662,81 802,00	804,13 973,00	904,13 1 094,00
GGL 2066	Manuāls, rokturis augšā, priedes koks, apstrādāts ar trīskāršu pārklājumu, balti krāsots, divkameru stikla pakete	1.0	15-90	447,93 542,00	476,86 577,00	529,75 641,00	529,75 641,00	553,72 670,00	606,61 734,00	542,15 656,00	589,26 713,00		629,75 762,00	730,58 884,00	830,58 1 005,00	689,26 834,00	736,36 891,00	795,04 962,00	723,97 876,00	806,61 976,00	895,04 1 083,00	742,15 898,00	900,83 1 090,00	1 013,22 1 226,00
GGL 2062	Manuāls, rokturis augšā, priedes koks, apstrādāts ar trīskāršu pārklājumu, balti krāsots, divkameru stikla pakete	0.92	15-90	556,20 673,00	592,56 717,00	658,68 797,00	658,68 797,00	688,43 833,00	753,72 912,00	673,55 815,00	732,23 886,00		783,47 948,00	907,44 1 098,00	-	856,20 1 036,00	914,88 1 107,00	988,43 1 196,00	900,00 1 089,00	1 002,48 1 213,00	-	-	-	-

PIESLĒGUMI IEBŪVĒŠANAI SLĪPOS JUMTOS

		Izmērs (cm)																					
		CK02 55x78	CK04 55x98	CK06 55x118	FK04 66x98	FK06 66x118	FK08 66x140	MK04 78x98	MK06 78x118		MK08 78x140	MK10 78x160	MK12 78x180	PK06 94x118	PK08 94x140	PK10 94x160	SK06 114x118	SK08 114x140	SK10 114x160	UK04 134x98	UK08 134x140	UK10 134x160	
VIENA LOGA IEBŪVĒŠANA																							
Hidroizolācijas risinājums 1000 ietver difūzijas membrānu BFX un drenāžas noteku																							
Iebūvēšanas slīpums																							
Standarta iebūvēšanas līmenis (sarkanais līmenis)																							
EDW 1000	Profilētiem jumta segumiem ar profila augstumu līdz 120 mm	15-90	107,44 130,00	109,92 133,00	114,05 138,00	114,05 138,00	123,14 149,00	129,75 157,00	123,14 149,00	129,75 157,00		137,19 166,00	151,24 183,00	153,72 186,00	146,28 177,00	153,72 186,00	159,50 193,00	152,89 185,00	161,98 196,00	167,77 203,00	161,98 196,00	174,38 211,00	194,21 235,00
EDT 1000	Plakaniem dakstiņiem 15-40 mm biezumā	20-90	107,44 130,00	109,92 133,00	114,05 138,00	114,05 138,00	123,14 149,00	129,75 157,00	123,14 149,00	129,75 157,00		137,19 166,00	151,24 183,00	153,72 186,00	146,28 177,00	153,72 186,00	159,50 193,00	152,89 185,00	161,98 196,00	167,77 203,00	161,98 196,00	174,38 211,00	194,21 235,00
EDS 1000	Plakaniem jumta segumiem ar augstumu līdz 16 mm (2 x 8 mm)	15-90	107,44 130,00	109,92 133,00	114,05 138,00	114,05 138,00	123,14 149,00	129,75 157,00	123,14 149,00	129,75 157,00		137,19 166,00	151,24 183,00	153,72 186,00	146,28 177,00	153,72 186,00	159,50 193,00	152,89 185,00	161,98 196,00	167,77 203,00	161,98 196,00	174,38 211,00	194,21 235,00
EDQ 1000L	Plakaniem metāla jumta segumiem ar click montāžas sistēmu un šuves augstumu no 25 līdz 35 mm	15-90	107,44 130,00	109,92 133,00	114,05 138,00	114,05 138,00	123,14 149,00	129,75 157,00	123,14 149,00	129,75 157,00		137,19 166,00	151,24 183,00	153,72 186,00	146,28 177,00	153,72 186,00	159,50 193,00	152,89 185,00	161,98 196,00	167,77 203,00	161,98 196,00	174,38 211,00	194,21 235,00
EDB 1000	Vienkāršu bebrastes dakstiņu jumtiem līdz 38 mm (2 x 19 mm)	25-90	107,44 130,00	109,92 133,00	114,05 138,00	114,05 138,00	123,14 149,00	129,75 157,00	123,14 149,00	129,75 157,00		137,19 166,00	151,24 183,00	153,72 186,00	146,28 177,00	153,72 186,00	159,50 193,00	152,89 185,00	161,98 196,00	167,77 203,00	161,98 196,00	174,38 211,00	194,21 235,00
EDL 1000	Jumta segumiem ar augstumu līdz 16 mm	15-90	107,44 130,00	109,92 133,00	114,05 138,00	114,05 138,00	123,14 149,00	129,75 157,00	123,14 149,00	129,75 157,00		137,19 166,00	151,24 183,00	153,72 186,00	146,28 177,00	153,72 186,00	159,50 193,00	152,89 185,00	161,98 196,00	167,77 203,00	161,98 196,00	174,38 211,00	194,21 235,00
EDP 1000	Vienkāršu dakstiņu jumtiem līdz 28 mm (2 x 14 mm)	25-90	107,44 130,00	109,92 133,00	114,05 138,00	114,05 138,00	123,14 149,00	129,75 157,00	123,14 149,00	129,75 157,00		137,19 166,00	151,24 183,00	-	146,28 177,00	153,72 186,00	159,50 193,00	152,89 185,00	161,98 196,00	167,77 203,00	161,98 196,00	174,38 211,00	194,21 235,00
Padziļināts iebūvēšanas līmenis 40 mm dziļāk jumta konstrukcijā (zilais līmenis)																							
EDJ 1000	Plakaniem vai profilētiem jumta segumiem ar augstumu līdz 90 mm	20-90	128,93 156,00	132,23 160,00	136,36 165,00	136,36 165,00	147,11 178,00	155,37 188,00	147,11 178,00	155,37 188,00		164,46 199,00	181,82 220,00	185,12 224,00	175,21 212,00	185,12 224,00	190,91 231,00	183,47 222,00	194,21 235,00	201,65 244,00	194,21 235,00	209,92 254,00	233,06 282,00
EDN 1000	Plakaniem jumta segumiem ar augstumu līdz 16 mm (2 x 8 mm)	20-90	128,93 156,00	132,23 160,00	136,36 165,00	136,36 165,00	147,11 178,00	155,37 188,00	147,11 178,00	155,37 188,00		164,46 199,00	181,82 220,00	185,12 224,00	175,21 212,00	185,12 224,00	190,91 231,00	183,47 222,00	194,21 235,00	201,65 244,00	194,21 235,00	209,92 254,00	233,06 282,00

		Izmērs (cm)																					
		CK02 55x78	CK04 55x98	CK06 55x118	FK04 66x98	FK06 66x118	FK08 66x140	MK04 78x98	MK06 78x118		MK08 78x140	MK10 78x160	MK12 78x180	PK06 94x118	PK08 94x140	PK10 94x160	SK06 114x118	SK08 114x140	SK10 114x160	UK04 134x98	UK08 134x140	UK10 134x160	
HIDRO UN SILTUMIZOLĀCIJAS RISINĀJUMS 2000 IETVER DIFŪZIJAS MEMBRĀNU BFX, DRENĀŽAS NOTEKU UN SILTUMIZOLĀCIJAS RĀMI BDX																							
Iebūvēšanas slīpums																							
Standarta iebūvēšanas līmenis (sarkanais līmenis)																							
EDW 2000	Profilētiem jumta segumiem ar profila augstumu līdz 120 mm	15-90	124,79 151,00	128,10 155,00	132,23 160,00	132,23 160,00	142,98 173,00	150,41 182,00	142,98 173,00	150,41 182,00		159,50 193,00	176,03 213,00	179,34 217,00	170,25 206,00	179,34 217,00	185,12 224,00	177,69 215,00	188,43 228,00	195,87 237,00	188,43 228,00	203,31 246,00	225,62 273,00
EDT 2000	Plakaniem dakstiņiem 15-40 mm biezumā	20-90	124,79 151,00	128,10 155,00	132,23 160,00	132,23 160,00	142,98 173,00	150,41 182,00	142,98 173,00	150,41 182,00		159,50 193,00	176,03 213,00	179,34 217,00	170,25 206,00	179,34 217,00	185,12 224,00	177,69 215,00	188,43 228,00	195,87 237,00	188,43 228,00	203,31 246,00	225,62 273,00
EDS 2000	Plakaniem jumta segumiem ar augstumu līdz 16 mm (2 x 8 mm)	15-90	124,79 151,00	128,10 155,00	132,23 160,00	132,23 160,00	142,98 173,00	150,41 182,00	142,98 173,00	150,41 182,00		159,50 193,00	176,03 213,00	179,34 217,00	170,25 206,00	179,34 217,00	185,12 224,00	177,69 215,00	188,43 228,00	195,87 237,00	188,43 228,00	203,31 246,00	225,62 273,00
EDQ 2000L	Plakaniem metāla jumta segumiem ar click montāžas sistēmu un šuves augstumu no 25 līdz 35 mm	15-90	124,79 151,00	128,10 155,00	132,23 160,00	132,23 160,00	142,98 173,00	150,41 182,00	142,98 173,00	150,41 182,00		159,50 193,00	176,03 213,00	179,34 217,00	170,25 206,00	179,34 217,00	185,12 224,00	177,69 215,00	188,43 228,00	195,87 237,00	188,43 228,00	203,31 246,00	225,62 273,00
EDB 2000	Vienkāršu bebrastes dakstiņu jumtiem līdz 38 mm (2 x 19 mm)	25-90	124,79 151,00	128,10 155,00	132,23 160,00	132,23 160,00	142,98 173,00	150,41 182,00	142,98 173,00	150,41 182,00		159,50 193,00	176,03 213,00	179,34 217,00	170,25 206,00	179,34 217,00	185,12 224,00	177,69 215,00	188,43 228,00	195,87 237,00	188,43 228,00	203,31 246,00	225,62 273,00
EDL 2000	Jumta segumiem ar augstumu līdz 16 mm	15-90	124,79 151,00	128,10 155,00	132,23 160,00	132,23 160,00	142,98 173,00	150,41 182,00	142,98 173,00	150,41 182,00		159,50 193,00	176,03 213,00	179,34 217,00	170,25 206,00	179,34 217,00	185,12 224,00	177,69 215,00	188,43 228,00	195,87 237,00	188,43 228,00	203,31 246,00	225,62 273,00
Padziļināts iebūvēšanas līmenis 40 mm dziļāk jumta konstrukcijā (zilais līmenis)																							
EDJ 2000	Plakaniem vai profilētiem jumta segumiem ar augstumu līdz 90 mm	20-90	149,59 181,00	153,72 186,00	158,68 192,00	158,68 192,00	171,07 207,00	180,17 218,00	171,07 207,00	180,17 218,00		191,74 232,00	211,57 256,00	214,88 260,00	204,13 247,00	214,88 260,00	222,31 269,00	213,22 258,00	225,62 273,00	234,71 284,00	225,62 273,00	243,80 295,00	271,07 328,00
EDN 2000	Plakaniem jumta segumiem ar augstumu līdz 16 mm (2 x 8 mm)	20-90	149,59 181,00	153,72 186,00	158,68 192,00	158,68 192,00	171,07 207,00	180,17 218,00	171,07 207,00	180,17 218,00		191,74 232,00	211,57 256,00	214,88 260,00	204,13 247,00	214,88 260,00	222,31 269,00	213,22 258,00	225,62 273,00	234,71 284,00	225,62 273,00	243,80 295,00	271,07 328,00

VELUX pieslēguma komplekti ir izstrādāti tā, lai VELUX jumta logi lieliski integrētos jumta segumā. Tie nodrošina pilnīgu aizsardzību no ārpuses un iekšpusē jebkuros laikapstākļos. Komplekts sastāv no pieslēguma, siltumizolācijas rāmja BDX, hidroizolācijas membrānas BFX un tvaika barjeras BBX.

Cenas bez PVN, Euro | Ja jums ir nepieciešami citi izmēri vai arī kādam no produktiem trūkst cena, tad, lūdzu, sazinieties ar klientu servisu.

		Izmērs (cm)																		
		CK02 55x78	CK04 55x98	FK04 66x98	FK06 66x118	MK04 78x98	MK06 78x118	MK08 78x140	MK10 78x160		PK06 94x118	PK08 94x140	PK10 94x160	SK06 114x118	SK08 114x140	SK10 114x160	UK04 134x98	UK08 134x140	UK10 134x160	
LOGA NOMAIŅAS PIESLĒGUMS																				
Pieslēgums bez BFX																				
		Iebūvēšanas slīpums																		
EW 0000	Profilētiem jumta segumiem ar profila augstumu līdz 120 mm	15-90	70,25 85,00	71,90 87,00	74,38 90,00	80,17 97,00	80,17 97,00	84,30 102,00	89,26 108,00	98,35 119,00		95,04 115,00	100,00 121,00	103,31 125,00	99,17 120,00	104,96 127,00	109,09 132,00	104,96 127,00	114,05 138,00	126,45 153,00
EW 1000	Profilētiem jumta segumiem ar profila augstumu līdz 120 mm	15-90	107,44 130,00	109,92 133,00	114,05 138,00	123,14 149,00	123,14 149,00	129,75 157,00	137,19 166,00	151,24 183,00		146,28 177,00	153,72 186,00	159,50 193,00	152,89 185,00	161,98 196,00	167,77 203,00	161,98 196,00	174,38 211,00	194,21 235,00
EL 0000	Jumta segumiem ar augstumu līdz 16 mm	15-90	70,25 85,00	71,90 87,00	74,38 90,00	80,17 97,00	80,17 97,00	84,30 102,00	89,26 108,00	98,35 119,00		95,04 115,00	100,00 121,00	103,31 125,00	99,17 120,00	104,96 127,00	109,09 132,00	104,96 127,00	114,05 138,00	126,45 153,00
EL 1000	Jumta segumiem ar augstumu līdz 16 mm	15-90	107,44 130,00	109,92 133,00	114,05 138,00	123,14 149,00	123,14 149,00	129,75 157,00	137,19 166,00	151,24 183,00		146,28 177,00	153,72 186,00	159,50 193,00	152,89 185,00	161,98 196,00	167,77 203,00	161,98 196,00	174,38 211,00	194,21 235,00
ELX 0000	Visiem jumta seguma materiāliem	15-80	62,81 76,00	63,64 77,00	66,12 80,00	71,07 86,00	71,07 86,00	75,21 91,00	79,34 96,00	87,60 106,00		85,12 103,00	89,26 108,00	92,56 112,00	88,43 107,00	94,21 114,00	97,52 118,00	94,21 114,00	101,65 123,00	113,22 137,00

		Izmērs (cm)																			
		CK02 55x78	CK04 55x98	CK06 55x118	FK04 66x98	FK06 66x118	MK04 78x98	MK06 78x118	MK08 78x140		MK10 78x160	PK06 94x118	PK08 94x140	PK10 94x160	SK06 114x118	SK08 114x140	SK10 114x160	UK04 134x98	UK08 134x140	UK10 134x160	
SILTUMIZOLĀCIJA, IESKAITOT BFX																					
		Iebūvēšanas slīpums																			
EW 6000	Profilētiem jumta segumiem ar profila augstumu līdz 120 mm	15-90	137,19 166,00	140,50 170,00	145,45 176,00	145,45 176,00	156,20 189,00	156,20 189,00	164,46 199,00	174,38 211,00		192,56 233,00	185,95 225,00	195,87 237,00	202,48 245,00	194,21 235,00	205,79 249,00	214,05 259,00	205,79 249,00	222,31 269,00	247,11 299,00
EW 6000F	Profilētiem jumta segumiem ar profila augstumu līdz 120 mm	15-90	124,79 151,00	128,10 155,00	132,23 160,00	132,23 160,00	142,98 173,00	142,98 173,00	150,41 182,00	159,50 193,00		176,03 213,00	170,25 206,00	179,34 217,00	185,12 224,00	177,69 215,00	188,43 228,00	195,87 237,00	188,43 228,00	203,31 246,00	225,62 273,00
EL 6000	Jumta segumiem ar augstumu līdz 16 mm	15-90	137,19 166,00	140,50 170,00	145,45 176,00	145,45 176,00	156,20 189,00	156,20 189,00	164,46 199,00	174,38 211,00		192,56 233,00	185,95 225,00	195,87 237,00	202,48 245,00	194,21 235,00	205,79 249,00	214,05 259,00	205,79 249,00	222,31 269,00	247,11 299,00
EL 6000F	Jumta segumiem ar augstumu līdz 16 mm	15-90	124,79 151,00	128,10 155,00	132,23 160,00	132,23 160,00	142,98 173,00	142,98 173,00	150,41 182,00	159,50 193,00		176,03 213,00	170,25 206,00	179,34 217,00	185,12 224,00	177,69 215,00	188,43 228,00	195,87 237,00	188,43 228,00	203,31 246,00	225,62 273,00

Šie nomainās pieslēgumi piemēroti vecākas paaudzes jumta logiem, kas ražoti līdz 2002. gadam. Pieslēgumos EW/EL 6000 iekļauts siltumizolācijas rāmis BDX.

		Izmērs (cm)																				
		CK02 55x78	CK04 55x98	CK06 55x118	FK04 66x98	FK06 66x118	FK08 66x140	MK04 78x98	MK06 78x118		MK08 78x140	MK10 78x160	PK06 94x118	PK08 94x140	PK10 94x160	SK06 114x118	SK08 114x140	SK10 114x160	UK04 134x98	UK08 134x140	UK10 134x160	
PAMATA PIESLĒGUMA KOMPLEKTS AR HIDRO UN SILTUMIZOLĀCIJU																						
EDJ S00J01	EDJ 2000 + BBX 0000		167,77 203,00	172,73 209,00	-	178,51 216,00	193,39 234,00	203,31 246,00	193,39 234,00	203,31 246,00		217,36 263,00	240,50 291,00	231,40 280,00	243,80 295,00	-	-	-	-	-	309,92 375,00	
EDS S00S01	EDS 2000 + BBX 0000		142,98 173,00	147,11 178,00	152,07 184,00	152,07 184,00	165,29 200,00	173,55 210,00	165,29 200,00	173,55 210,00		185,12 224,00	204,96 248,00	197,52 239,00	208,26 252,00	215,70 261,00	206,61 250,00	219,83 266,00	228,10 276,00	-	237,19 287,00	264,46 320,00
EDT S00T01	EDT 2000 + BBX 0000		142,98 173,00	147,11 178,00	152,07 184,00	152,07 184,00	165,29 200,00	173,55 210,00	165,29 200,00	173,55 210,00		185,12 224,00	204,96 248,00	197,52 239,00	208,26 252,00	215,70 261,00	206,61 250,00	219,83 266,00	228,10 276,00	219,83 266,00	237,19 287,00	264,46 320,00
EDW S00W01	EDW 2000 + BBX 0000		142,98 173,00	147,11 178,00	152,07 184,00	152,07 184,00	165,29 200,00	173,55 210,00	165,29 200,00	173,55 210,00		185,12 224,00	204,96 248,00	197,52 239,00	208,26 252,00	215,70 261,00	206,61 250,00	219,83 266,00	228,10 276,00	219,83 266,00	237,19 287,00	264,46 320,00

Izdevīgāka
cena,
iegādājoties
komplektā

Izmērs (cm)	CK02 55x78	CK04 55x98	CK06 55x118	FK04 66x98	FK06 66x118	FK08 66x140	MK04 78x98	MK06 78x118		MK08 78x140	MK10 78x160	MK12 78x180	PK06 94x118	PK08 94x140	PK10 94x160	SK06 114x118	SK08 114x140	SK10 114x160	UK04 134x98	UK08 134x140	UK10 134x160	

KOMBINĒTO LOGU IEBŪVĒŠANA, PIELĀGOJAMA SAVIENOJOŠĀ DETAIĻA

Iebūvēšanas slīpums

Standarta iebūvēšanas līmenis (sarkanais līmenis)

Kods	Apraksts	Slīpums	CK02	CK04	CK06	FK04	FK06	FK08	MK04	MK06	MK08	MK10	MK12	PK06	PK08	PK10	SK06	SK08	SK10	UK04	UK08	UK10
EKW 2001M	Profilētiem jumta segumiem ar profila augstumu līdz 120 mm	15-90	124,79 151,00	128,10 155,00	132,23 160,00	132,23 160,00	142,98 173,00	150,41 182,00	142,98 173,00	150,41 182,00	159,50 193,00	176,03 213,00	179,34 217,00	170,25 206,00	179,34 217,00	185,12 224,00	177,69 215,00	188,43 228,00	195,87 237,00	188,43 228,00	203,31 246,00	225,62 273,00
EKW 2002M	Profilētiem jumta segumiem ar profila augstumu līdz 120 mm	15-90	124,79 151,00	128,10 155,00	132,23 160,00	132,23 160,00	142,98 173,00	150,41 182,00	142,98 173,00	150,41 182,00	159,50 193,00	176,03 213,00	179,34 217,00	170,25 206,00	179,34 217,00	185,12 224,00	177,69 215,00	188,43 228,00	195,87 237,00	188,43 228,00	203,31 246,00	225,62 273,00
EKW 2003M	Profilētiem jumta segumiem ar profila augstumu līdz 120 mm	15-90	124,79 151,00	128,10 155,00	132,23 160,00	132,23 160,00	142,98 173,00	150,41 182,00	142,98 173,00	150,41 182,00	159,50 193,00	176,03 213,00	179,34 217,00	170,25 206,00	179,34 217,00	185,12 224,00	177,69 215,00	188,43 228,00	195,87 237,00	188,43 228,00	203,31 246,00	225,62 273,00
EKW 2004ME	Profilētiem jumta segumiem ar profila augstumu līdz 120 mm	15-90	124,79 151,00	128,10 155,00	132,23 160,00	132,23 160,00	142,98 173,00	150,41 182,00	142,98 173,00	150,41 182,00	159,50 193,00	176,03 213,00	179,34 217,00	170,25 206,00	179,34 217,00	185,12 224,00	177,69 215,00	188,43 228,00	195,87 237,00	188,43 228,00	203,31 246,00	225,62 273,00
EKW 2004MJ	Profilētiem jumta segumiem ar profila augstumu līdz 120 mm	15-90	124,79 151,00	128,10 155,00	132,23 160,00	132,23 160,00	142,98 173,00	150,41 182,00	142,98 173,00	150,41 182,00	159,50 193,00	176,03 213,00	-	170,25 206,00	179,34 217,00	185,12 224,00	177,69 215,00	188,43 228,00	195,87 237,00	188,43 228,00	203,31 246,00	225,62 273,00
EKW 2006ME	Profilētiem jumta segumiem ar profila augstumu līdz 120 mm	15-90	124,79 151,00	128,10 155,00	132,23 160,00	132,23 160,00	142,98 173,00	150,41 182,00	142,98 173,00	150,41 182,00	159,50 193,00	176,03 213,00	179,34 217,00	170,25 206,00	179,34 217,00	185,12 224,00	177,69 215,00	188,43 228,00	195,87 237,00	188,43 228,00	203,31 246,00	225,62 273,00
EKW 2006MJ	Profilētiem jumta segumiem ar profila augstumu līdz 120 mm	15-90	124,79 151,00	128,10 155,00	132,23 160,00	132,23 160,00	142,98 173,00	150,41 182,00	142,98 173,00	150,41 182,00	159,50 193,00	176,03 213,00	-	170,25 206,00	179,34 217,00	185,12 224,00	177,69 215,00	188,43 228,00	195,87 237,00	188,43 228,00	203,31 246,00	225,62 273,00
EKW 2007ME	Profilētiem jumta segumiem ar profila augstumu līdz 120 mm	15-90	124,79 151,00	128,10 155,00	132,23 160,00	132,23 160,00	142,98 173,00	150,41 182,00	142,98 173,00	150,41 182,00	159,50 193,00	176,03 213,00	179,34 217,00	170,25 206,00	179,34 217,00	185,12 224,00	177,69 215,00	188,43 228,00	195,87 237,00	188,43 228,00	203,31 246,00	225,62 273,00
EKW 2007MJ	Profilētiem jumta segumiem ar profila augstumu līdz 120 mm	15-90	124,79 151,00	128,10 155,00	132,23 160,00	132,23 160,00	142,98 173,00	150,41 182,00	142,98 173,00	150,41 182,00	159,50 193,00	176,03 213,00	-	170,25 206,00	179,34 217,00	185,12 224,00	177,69 215,00	188,43 228,00	195,87 237,00	188,43 228,00	203,31 246,00	225,62 273,00
EKW 2021M	Profilētiem jumta segumiem ar profila augstumu līdz 120 mm	15-90	249,59 302,00	256,20 310,00	264,46 320,00	264,46 320,00	285,95 346,00	300,83 364,00	285,95 346,00	300,83 364,00	319,01 386,00	352,07 426,00	358,68 434,00	340,50 412,00	358,68 434,00	370,25 448,00	355,37 430,00	376,86 456,00	391,74 474,00	376,86 456,00	406,61 492,00	451,24 546,00
EKT 2001M	Plakaniem dakstiņiem 15-40 mm biežumā	20-90	137,19 166,00	140,50 170,00	145,45 176,00	145,45 176,00	157,02 190,00	165,29 200,00	157,02 190,00	165,29 200,00	175,21 212,00	193,39 234,00	196,69 238,00	186,78 226,00	196,69 238,00	203,31 246,00	195,04 236,00	206,61 250,00	214,88 260,00	206,61 250,00	223,14 270,00	247,93 300,00
EKT 2002M	Plakaniem dakstiņiem 15-40 mm biežumā	20-90	137,19 166,00	140,50 170,00	145,45 176,00	145,45 176,00	157,02 190,00	165,29 200,00	157,02 190,00	165,29 200,00	175,21 212,00	193,39 234,00	196,69 238,00	186,78 226,00	196,69 238,00	203,31 246,00	195,04 236,00	206,61 250,00	214,88 260,00	206,61 250,00	223,14 270,00	247,93 300,00
EKT 2003M	Plakaniem dakstiņiem 15-40 mm biežumā	20-90	137,19 166,00	140,50 170,00	145,45 176,00	145,45 176,00	157,02 190,00	165,29 200,00	157,02 190,00	165,29 200,00	175,21 212,00	193,39 234,00	196,69 238,00	186,78 226,00	196,69 238,00	203,31 246,00	195,04 236,00	206,61 250,00	214,88 260,00	206,61 250,00	223,14 270,00	247,93 300,00
EKS 2001M	Plakaniem jumta segumiem ar augstumu līdz 16 mm (2 x 8 mm)	15-90	124,79 151,00	128,10 155,00	132,23 160,00	132,23 160,00	142,98 173,00	150,41 182,00	142,98 173,00	150,41 182,00	159,50 193,00	176,03 213,00	-	170,25 206,00	179,34 217,00	185,12 224,00	177,69 215,00	188,43 228,00	195,87 237,00	-	203,31 246,00	225,62 273,00
EKS 2002M	Plakaniem jumta segumiem ar augstumu līdz 16 mm (2 x 8 mm)	15-90	124,79 151,00	128,10 155,00	132,23 160,00	132,23 160,00	142,98 173,00	150,41 182,00	142,98 173,00	150,41 182,00	159,50 193,00	176,03 213,00	-	170,25 206,00	179,34 217,00	185,12 224,00	177,69 215,00	188,43 228,00	195,87 237,00	188,43 228,00	203,31 246,00	225,62 273,00
EKS 2003M	Plakaniem jumta segumiem ar augstumu līdz 16 mm (2 x 8 mm)	15-90	124,79 151,00	128,10 155,00	132,23 160,00	132,23 160,00	142,98 173,00	150,41 182,00	142,98 173,00	150,41 182,00	159,50 193,00	176,03 213,00	-	170,25 206,00	179,34 217,00	185,12 224,00	177,69 215,00	188,43 228,00	195,87 237,00	-	203,31 246,00	225,62 273,00
EKS 2004ME	Plakaniem jumta segumiem ar augstumu līdz 16 mm (2 x 8 mm)	15-90	124,79 151,00	128,10 155,00	132,23 160,00	132,23 160,00	142,98 173,00	150,41 182,00	142,98 173,00	150,41 182,00	159,50 193,00	176,03 213,00	-	170,25 206,00	179,34 217,00	185,12 224,00	177,69 215,00	188,43 228,00	195,87 237,00	188,43 228,00	203,31 246,00	225,62 273,00
EKS 2004MJ	Plakaniem jumta segumiem ar augstumu līdz 16 mm (2 x 8 mm)	15-90	124,79 151,00	128,10 155,00	132,23 160,00	132,23 160,00	142,98 173,00	150,41 182,00	142,98 173,00	150,41 182,00	159,50 193,00	176,03 213,00	-	170,25 206,00	179,34 217,00	185,12 224,00	177,69 215,00	188,43 228,00	195,87 237,00	188,43 228,00	203,31 246,00	225,62 273,00
EKS 2006ME	Plakaniem jumta segumiem ar augstumu līdz 16 mm (2 x 8 mm)	15-90	124,79 151,00	128,10 155,00	132,23 160,00	132,23 160,00	142,98 173,00	150,41 182,00	142,98 173,00	150,41 182,00	159,50 193,00	176,03 213,00	-	170,25 206,00	179,34 217,00	185,12 224,00	177,69 215,00	188,43 228,00	195,87 237,00	188,43 228,00	203,31 246,00	225,62 273,00
EKS 2006MJ	Plakaniem jumta segumiem ar augstumu līdz 16 mm (2 x 8 mm)	15-90	124,79 151,00	128,10 155,00	132,23 160,00	132,23 160,00	142,98 173,00	150,41 182,00	142,98 173,00	150,41 182,00	159,50 193,00	176,03 213,00	-	170,25 206,00	179,34 217,00	185,12 224,00	177,69 215,00	188,43 228,00	195,87 237,00	188,43 228,00	203,31 246,00	225,62 273,00
EKS 2007ME	Plakaniem jumta segumiem ar augstumu līdz 16 mm (2 x 8 mm)	15-90	124,79 151,00	128,10 155,00	132,23 160,00	132,23 160,00	142,98 173,00	150,41 182,00	142,98 173,00	150,41 182,00	159,50 193,00	176,03 213,00	-	170,25 206,00	179,34 217,00	185,12 224,00	177,69 215,00	188,43 228,00	195,87 237,00	188,43 228,00	203,31 246,00	225,62 273,00
EKS 2007MJ	Plakaniem jumta segumiem ar augstumu līdz 16 mm (2 x 8 mm)	15-90	124,79 151,00	128,10 155,00	132,23 160,00	132,23 160,00	142,98 173,00	150,41 182,00	142,98 173,00	150,41 182,00	159,50 193,00	176,03 213,00	-	170,25 206,00	179,34 217,0							

	Izmērs (cm)	CK02 55x78	CK04 55x98	CK06 55x118	FK04 66x98	FK06 66x118	FK08 66x140	MK04 78x98	MK06 78x118		MK08 78x140	MK10 78x160	MK12 78x180	PK06 94x118	PK08 94x140	PK10 94x160	SK06 114x118	SK08 114x140	SK10 114x160	UK04 134x98	UK08 134x140	UK10 134x160

KOMBINĒTO LOGU IEBŪVĒŠANA, PIELĀGOJAMA SAVIENOJOŠĀ DETAIĻA

Standarta iebūvēšanas līmenis (sarkanais līmenis)

EKQ 2004ME	Plakaniem metāla jumta segumiem ar click montāžas sistēmu un šuves augstumu no 25 līdz 35 mm	15-90	137,19 166,00	140,50 170,00	145,45 176,00	145,45 176,00	157,02 190,00	165,29 200,00	157,02 190,00	165,29 200,00		175,21 212,00	193,39 234,00	196,69 238,00	186,78 226,00	196,69 238,00	203,31 246,00	195,04 236,00	206,61 250,00	214,88 260,00	206,61 250,00	223,14 270,00	247,93 300,00
EKQ 2004MJ	Plakaniem metāla jumta segumiem ar click montāžas sistēmu un šuves augstumu no 25 līdz 35 mm	15-90	137,19 166,00	140,50 170,00	145,45 176,00	145,45 176,00	157,02 190,00	165,29 200,00	157,02 190,00	165,29 200,00		175,21 212,00	193,39 234,00	-	186,78 226,00	196,69 238,00	203,31 246,00	195,04 236,00	206,61 250,00	214,88 260,00	206,61 250,00	223,14 270,00	247,93 300,00
EKQ 2006ME	Plakaniem metāla jumta segumiem ar click montāžas sistēmu un šuves augstumu no 25 līdz 35 mm	15-90	137,19 166,00	140,50 170,00	145,45 176,00	145,45 176,00	157,02 190,00	165,29 200,00	157,02 190,00	165,29 200,00		175,21 212,00	193,39 234,00	196,69 238,00	186,78 226,00	196,69 238,00	203,31 246,00	195,04 236,00	206,61 250,00	214,88 260,00	206,61 250,00	223,14 270,00	247,93 300,00
EKQ 2006MJ	Plakaniem metāla jumta segumiem ar click montāžas sistēmu un šuves augstumu no 25 līdz 35 mm	15-90	137,19 166,00	140,50 170,00	145,45 176,00	145,45 176,00	157,02 190,00	165,29 200,00	157,02 190,00	165,29 200,00		175,21 212,00	193,39 234,00	-	186,78 226,00	196,69 238,00	203,31 246,00	195,04 236,00	206,61 250,00	214,88 260,00	206,61 250,00	223,14 270,00	247,93 300,00
EKQ 2007ME	Plakaniem metāla jumta segumiem ar click montāžas sistēmu un šuves augstumu no 25 līdz 35 mm	15-90	137,19 166,00	140,50 170,00	145,45 176,00	145,45 176,00	157,02 190,00	165,29 200,00	157,02 190,00	165,29 200,00		175,21 212,00	193,39 234,00	196,69 238,00	186,78 226,00	196,69 238,00	203,31 246,00	195,04 236,00	206,61 250,00	214,88 260,00	206,61 250,00	223,14 270,00	247,93 300,00
EKQ 2007MJ	Plakaniem metāla jumta segumiem ar click montāžas sistēmu un šuves augstumu no 25 līdz 35 mm	15-90	137,19 166,00	140,50 170,00	145,45 176,00	145,45 176,00	157,02 190,00	165,29 200,00	157,02 190,00	165,29 200,00		175,21 212,00	193,39 234,00	196,69 238,00	186,78 226,00	196,69 238,00	203,31 246,00	195,04 236,00	206,61 250,00	214,88 260,00	206,61 250,00	223,14 270,00	247,93 300,00
EKB 2001M	Vienkāršu bebrastes dakstiņu jumtiem līdz 38 mm (2 x 19 mm)	25-90	124,79 151,00	128,10 155,00	132,23 160,00	132,23 160,00	142,98 173,00	150,41 182,00	142,98 173,00	150,41 182,00		159,50 193,00	176,03 213,00	-	170,25 206,00	179,34 217,00	185,12 224,00	177,69 215,00	188,43 228,00	195,87 237,00	188,43 228,00	203,31 246,00	225,62 273,00
EKB 2002M	Vienkāršu bebrastes dakstiņu jumtiem līdz 38 mm (2 x 19 mm)	25-90	124,79 151,00	128,10 155,00	132,23 160,00	132,23 160,00	142,98 173,00	150,41 182,00	142,98 173,00	150,41 182,00		159,50 193,00	176,03 213,00	-	170,25 206,00	179,34 217,00	185,12 224,00	177,69 215,00	188,43 228,00	195,87 237,00	188,43 228,00	203,31 246,00	225,62 273,00
EKB 2003M	Vienkāršu bebrastes dakstiņu jumtiem līdz 38 mm (2 x 19 mm)	25-90	124,79 151,00	128,10 155,00	132,23 160,00	132,23 160,00	142,98 173,00	150,41 182,00	142,98 173,00	150,41 182,00		159,50 193,00	176,03 213,00	-	170,25 206,00	179,34 217,00	185,12 224,00	177,69 215,00	188,43 228,00	195,87 237,00	188,43 228,00	203,31 246,00	225,62 273,00
EKB 2004ME	Vienkāršu bebrastes dakstiņu jumtiem līdz 38 mm (2 x 19 mm)	25-90	124,79 151,00	128,10 155,00	132,23 160,00	132,23 160,00	142,98 173,00	150,41 182,00	142,98 173,00	150,41 182,00		159,50 193,00	176,03 213,00	-	170,25 206,00	179,34 217,00	185,12 224,00	177,69 215,00	188,43 228,00	195,87 237,00	188,43 228,00	203,31 246,00	225,62 273,00
EKB 2004MJ	Vienkāršu bebrastes dakstiņu jumtiem līdz 38 mm (2 x 19 mm)	25-90	124,79 151,00	128,10 155,00	132,23 160,00	132,23 160,00	142,98 173,00	150,41 182,00	142,98 173,00	150,41 182,00		159,50 193,00	176,03 213,00	-	170,25 206,00	179,34 217,00	185,12 224,00	177,69 215,00	188,43 228,00	195,87 237,00	188,43 228,00	203,31 246,00	225,62 273,00
EKB 2006ME	Vienkāršu bebrastes dakstiņu jumtiem līdz 38 mm (2 x 19 mm)	25-90	124,79 151,00	128,10 155,00	132,23 160,00	132,23 160,00	142,98 173,00	150,41 182,00	142,98 173,00	150,41 182,00		159,50 193,00	176,03 213,00	-	170,25 206,00	179,34 217,00	185,12 224,00	177,69 215,00	188,43 228,00	195,87 237,00	188,43 228,00	203,31 246,00	225,62 273,00
EKB 2006MJ	Vienkāršu bebrastes dakstiņu jumtiem līdz 38 mm (2 x 19 mm)	25-90	124,79 151,00	128,10 155,00	132,23 160,00	132,23 160,00	142,98 173,00	150,41 182,00	142,98 173,00	150,41 182,00		159,50 193,00	176,03 213,00	-	170,25 206,00	179,34 217,00	185,12 224,00	177,69 215,00	188,43 228,00	195,87 237,00	188,43 228,00	203,31 246,00	225,62 273,00
EKB 2007ME	Vienkāršu bebrastes dakstiņu jumtiem līdz 38 mm (2 x 19 mm)	25-90	124,79 151,00	128,10 155,00	132,23 160,00	132,23 160,00	142,98 173,00	150,41 182,00	142,98 173,00	150,41 182,00		159,50 193,00	176,03 213,00	-	170,25 206,00	179,34 217,00	185,12 224,00	177,69 215,00	188,43 228,00	195,87 237,00	188,43 228,00	203,31 246,00	225,62 273,00
EKB 2007MJ	Vienkāršu bebrastes dakstiņu jumtiem līdz 38 mm (2 x 19 mm)	25-90	124,79 151,00	128,10 155,00	132,23 160,00	132,23 160,00	142,98 173,00	150,41 182,00	142,98 173,00	150,41 182,00		159,50 193,00	176,03 213,00	-	170,25 206,00	179,34 217,00	185,12 224,00	177,69 215,00	188,43 228,00	195,87 237,00	188,43 228,00	203,31 246,00	225,62 273,00
EKB 2021M	Vienkāršu bebrastes dakstiņu jumtiem līdz 38 mm (2 x 19 mm)	25-90	249,59 302,00	256,20 310,00	264,46 320,00	264,46 320,00	285,95 346,00	300,83 364,00	285,95 346,00	300,83 364,00		319,01 386,00	352,07 426,00	-	340,50 412,00	358,68 434,00	370,25 448,00	355,37 430,00	376,86 456,00	391,74 474,00	376,86 456,00	406,61 492,00	451,24 546,00
EKL 2001M	Jumta segumiem ar augstumu līdz 16 mm	15-90	124,79 151,00	128,10 155,00	132,23 160,00	132,23 160,00	142,98 173,00	150,41 182,00	142,98 173,00	150,41 182,00		159,50 193,00	176,03 213,00	179,34 217,00	170,25 206,00	179,34 217,00	185,12 224,00	177,69 215,00	188,43 228,00	195,87 237,00	188,43 228,00	203,31 246,00	225,62 273,00
EKL 2002M	Jumta segumiem ar augstumu līdz 16 mm	15-90	124,79 151,00	128,10 155,00	132,23 160,00	132,23 160,00	142,98 173,00	150,41 182,00	142,98 173,00	150,41 182,00		159,50 193,00	176,03 213,00	179,34 217,00	170,25 206,00	179,34 217,00	185,12 224,00	177,69 215,00	188,43 228,00	195,87 237,00	188,43 228,00	203,31 246,00	225,62 273,00
EKL 2003M	Jumta segumiem ar augstumu līdz 16 mm	15-90	124,79 151,00	128,10 155,00	132,23 160,00	132,23 160,00	142,98 173,00	150,41 182,00	142,98 173,00	150,41 182,00		159,50 193,00	176,03 213,00	179,34 217,00	170,25 206,00	179,34 217,00	185,12 224,00	177,69 215,00	188,43 228,00	195,87 237,00	188,43 228,00	203,31 246,00	225,62 273,00
EKL 2004ME	Jumta segumiem ar augstumu līdz 16 mm	15-90	124,79 151,00	128,10 155,00	132,23 160,00	132,23 160,00	142,98 173,00	150,41 182,00	142,98 173,00	150,41 182,00		159,50 193,00	176,03 213,00	179,34 217,00	170,25 206,00	179,34 217,00	185,12 224,00	177,69 215,00	188,43 228,00	195,87 237,00	188,43 228,00	203,31 246,00	225,62 273,00
EKL 2004MJ	Jumta segumiem ar augstumu līdz 16 mm	15-90	124,79 151,00	128,10 155,00	132,23 160,00	132,23 160,00	142,98 173,00	150,41 182,00	142,98 173,00	150,41 182,00		159,50 193,00	176,03 213,00	-	170,25 206,00	179,34 217,00	185,12 224,00	177,69 215,00	188,43 228,00	195,87 237,00	188,43 228,00	203,31 246,00	225,62 273,00
EKL 2006ME	Jumta segumiem ar augstumu līdz 16 mm	15-90	124,79 151,00	128,10 155,00	132,23 160,00	132,23 160,00	142,98																

Izmērs (cm)	CK02 55x78	CK04 55x98	CK06 55x118	FK04 66x98	FK06 66x118	FK08 66x140	MK04 78x98	MK06 78x118		MK08 78x140	MK10 78x160	MK12 78x180	PK06 94x118	PK08 94x140	PK10 94x160	SK06 114x118	SK08 114x140	SK10 114x160	UK04 134x98	UK08 134x140	UK10 134x160
-------------	---------------	---------------	----------------	---------------	----------------	----------------	---------------	----------------	--	----------------	----------------	----------------	----------------	----------------	----------------	-----------------	-----------------	-----------------	----------------	-----------------	-----------------

KOMBINĒTO LOGU IEBŪVĒŠANA, PIELĀGOJAMA SAVIENOJOŠĀ DETALĀ

Standarta iebūvēšanas līmenis (sarkanais līmenis)

EKP 2002M	Vienkāršu dakstiņu jumtiem līdz 28 mm (2 x 14 mm)	25-90	124,79 151,00	128,10 155,00	132,23 160,00	-	142,98 173,00	-	142,98 173,00	150,41 182,00		159,50 193,00	-	-	-	179,34 217,00	185,12 224,00	177,69 215,00	-	-	188,43 228,00	203,31 246,00	-
EKP 2021M	Vienkāršu dakstiņu jumtiem līdz 28 mm (2 x 14 mm)	25-90	249,59 302,00	256,20 310,00	264,46 320,00	-	285,95 346,00	-	285,95 346,00	300,83 364,00		319,01 386,00	-	-	-	358,68 434,00	370,25 448,00	355,37 430,00	-	-	376,86 456,00	406,61 492,00	-
EKX 2005ME	Vienkāršu dakstiņu jumtiem līdz 28 mm (2 x 14 mm)	25-90	124,79 151,00	128,10 155,00	132,23 160,00	132,23 160,00	142,98 173,00	150,41 182,00	142,98 173,00	150,41 182,00		159,50 193,00	176,03 213,00	179,34 217,00	170,25 206,00	179,34 217,00	185,12 224,00	177,69 215,00	188,43 228,00	195,87 237,00	188,43 228,00	203,31 246,00	225,62 273,00
EKX 2005MJ	Vienkāršu dakstiņu jumtiem līdz 28 mm (2 x 14 mm)	25-90	124,79 151,00	128,10 155,00	132,23 160,00	132,23 160,00	142,98 173,00	150,41 182,00	142,98 173,00	150,41 182,00		159,50 193,00	176,03 213,00	-	170,25 206,00	179,34 217,00	185,12 224,00	177,69 215,00	188,43 228,00	195,87 237,00	188,43 228,00	203,31 246,00	225,62 273,00

Kombinēto pieslēgumu ar platumā pielāgojamo savienojošo detaļu komplektā ietilpst arī siltumizolācijas rāmis BDx un hidroizolācijas membrāna BFX ar drenāžas noteku.

Izmērs (cm)	CK02 55x78	CK04 55x98	CK06 55x118	FK04 66x98	FK06 66x118	FK08 66x140	MK04 78x98	MK06 78x118		MK08 78x140	MK10 78x160	MK12 78x180	PK06 94x118	PK08 94x140	PK10 94x160	SK06 114x118	SK08 114x140	SK10 114x160	UK04 134x98	UK08 134x140	UK10 134x160
-------------	---------------	---------------	----------------	---------------	----------------	----------------	---------------	----------------	--	----------------	----------------	----------------	----------------	----------------	----------------	-----------------	-----------------	-----------------	----------------	-----------------	-----------------

KOMBINĒTĀ IEBŪVĒŠANA

Horizontālas un vertikālas kombinācijas

Iebūvēšanas
slīpums

Padziļināts iebūvēšanas līmenis 40 mm dziļāk jumta konstrukcijā (zilais līmenis)

EKJ 0001-/ 0002-/ 0003* (E, F, G, H)	Plakaniem vai profilētiem jumta segumiem ar augstumu līdz 90 mm	20-90	104,96 127,00	107,44 130,00	111,57 135,00	111,57 135,00	119,83 145,00	126,45 153,00	119,83 145,00	126,45 153,00		133,88 162,00	147,93 179,00	150,41 182,00	142,98 173,00	150,41 182,00	155,37 188,00	148,76 180,00	157,85 191,00	164,46 199,00	157,85 191,00	170,25 206,00	-
EKJ 0004EE (EJ, FE, FJ, GE, GJ, HE, HJ)**	Plakaniem vai profilētiem jumta segumiem ar augstumu līdz 90 mm	20-90	104,96 127,00	107,44 130,00	111,57 135,00	111,57 135,00	119,83 145,00	126,45 153,00	119,83 145,00	126,45 153,00		133,88 162,00	147,93 179,00	150,41 182,00	142,98 173,00	150,41 182,00	155,37 188,00	148,76 180,00	157,85 191,00	164,46 199,00	157,85 191,00	170,25 206,00	189,26 229,00
EKJ 0006E (J)	Plakaniem vai profilētiem jumta segumiem ar augstumu līdz 90 mm	20-90	104,96 127,00	107,44 130,00	111,57 135,00	111,57 135,00	119,83 145,00	126,45 153,00	119,83 145,00	126,45 153,00		133,88 162,00	147,93 179,00	150,41 182,00	142,98 173,00	150,41 182,00	155,37 188,00	148,76 180,00	157,85 191,00	164,46 199,00	157,85 191,00	170,25 206,00	189,26 229,00
EKJ 0007E (J)	Plakaniem vai profilētiem jumta segumiem ar augstumu līdz 90 mm	20-90	104,96 127,00	107,44 130,00	111,57 135,00	111,57 135,00	119,83 145,00	126,45 153,00	119,83 145,00	126,45 153,00		133,88 162,00	147,93 179,00	150,41 182,00	142,98 173,00	150,41 182,00	155,37 188,00	148,76 180,00	157,85 191,00	164,46 199,00	157,85 191,00	170,25 206,00	189,26 229,00
EKN 0001-/ 0002-/ 0003* (E, F, G, H)	Plakaniem jumta segumiem ar augstumu līdz 16 mm (2 x 8 mm)	20-90	104,96 127,00	107,44 130,00	111,57 135,00	111,57 135,00	119,83 145,00	126,45 153,00	119,83 145,00	126,45 153,00		133,88 162,00	147,93 179,00	150,41 182,00	142,98 173,00	150,41 182,00	155,37 188,00	148,76 180,00	157,85 191,00	164,46 199,00	157,85 191,00	170,25 206,00	189,26 229,00
EKN 0004EE (EJ, FE, FJ, GE, GJ, HE, HJ)**	Plakaniem jumta segumiem ar augstumu līdz 16 mm (2 x 8 mm)	20-90	104,96 127,00	107,44 130,00	111,57 135,00	111,57 135,00	119,83 145,00	126,45 153,00	119,83 145,00	126,45 153,00		133,88 162,00	147,93 179,00	150,41 182,00	142,98 173,00	150,41 182,00	155,37 188,00	148,76 180,00	157,85 191,00	164,46 199,00	157,85 191,00	170,25 206,00	189,26 229,00
EKN 0006E (J)	Plakaniem jumta segumiem ar augstumu līdz 16 mm (2 x 8 mm)	20-90	104,96 127,00	107,44 130,00	111,57 135,00	111,57 135,00	119,83 145,00	126,45 153,00	119,83 145,00	126,45 153,00		133,88 162,00	147,93 179,00	150,41 182,00	142,98 173,00	150,41 182,00	155,37 188,00	148,76 180,00	157,85 191,00	164,46 199,00	157,85 191,00	170,25 206,00	189,26 229,00
EKN 0007E (J)	Plakaniem jumta segumiem ar augstumu līdz 16 mm (2 x 8 mm)	20-90	104,96 127,00	107,44 130,00	111,57 135,00	111,57 135,00	119,83 145,00	126,45 153,00	119,83 145,00	126,45 153,00		133,88 162,00	147,93 179,00	150,41 182,00	142,98 173,00	150,41 182,00	155,37 188,00	148,76 180,00	157,85 191,00	164,46 199,00	157,85 191,00	170,25 206,00	189,26 229,00

* E = logu rāmju attālums 100 mm, F = 120 mm, G = 140 mm, H = 160 mm

** Rāmju attālums mm (horizontāli/vertikāli): EE – 100/100, EJ – 100/250, FE – 120/100, FJ – 120/250, GE – 140-100, GJ – 140/250, HE – 160/100, HJ – 160/250

Siltumizolācijas rāmis BDx jāpasūta atsevišķi, ņemot vērā jumta loga izmēru un logu skaitu.

		Izmērs (cm)	CK02	CK04	CK06	FK04	FK06	FK08	MK04	MK06		MK08	MK10	MK12	PK06	PK08	PK10	SK06	SK08	SK10	UK04	UK08	
KOMBINĒTĀS IEBŪVĒŠANAS KOMPLEKTS IETVER: PIESLĒGUMU DIVIEM LOGIEM BLAKUS, BDX SILTUMIZOLĀCIJU, BFX DIFŪZIJAS MEMBRĀNU UN DRENĀŽAS NOTEKU, SPĀRI STARP LOGIEM UN TĀS DEKORATĪVU PĀRSEGU.																							
LOGI AR 100MM ATSTARPI																							
Iebūvēšanas slīpums																							
Standarta iebūvēšanas līmenis (sarkanais līmenis)																							
EKW 4021E2	Profilētiem jumta segumiem ar profila augstumu līdz 120 mm	15-90	423,15 512,00	457,86 554,00	485,13 587,00	471,07 570,00	511,57 619,00	559,50 677,00	500,00 605,00	533,89 646,00		585,12 708,00	647,94 784,00	-	585,96 709,00	637,19 771,00	678,52 821,00	627,28 759,00	681,82 825,00	726,46 879,00	644,63 780,00	726,44 879,00	
EKW 4021E3	Profilētiem jumta segumiem ar profila augstumu līdz 120 mm	15-90	423,15 512,00	457,86 554,00	485,13 587,00	471,07 570,00	511,57 619,00	559,50 677,00	500,00 605,00	533,89 646,00		585,12 708,00	647,94 784,00	-	585,96 709,00	637,19 771,00	678,52 821,00	627,28 759,00	681,82 825,00	726,46 879,00	644,63 780,00	726,44 879,00	
EKT 4021E2	Plakaniem dakstiņiem 15-40 mm biezumā	20-90	447,94 542,00	482,66 584,00	511,57 619,00	497,51 602,00	539,66 653,00	589,25 713,00	528,09 639,00	563,64 682,00		616,53 746,00	682,65 826,00	714,86 865,00	619,02 749,00	671,89 813,00	714,89 865,00	661,99 801,00	718,18 869,00	764,48 925,00	680,99 824,00	766,11 927,00	
EKT 4021E3	Plakaniem dakstiņiem 15-40 mm biezumā	20-90	447,94 542,00	482,66 584,00	511,57 619,00	497,51 602,00	539,66 653,00	589,25 713,00	528,09 639,00	563,64 682,00		616,53 746,00	682,65 826,00	714,86 865,00	-	-	-	-	-	-	-	-	-
EKS 4021E2	Plakaniem jumta segumiem ar augstumu līdz 16 mm (2 x 8 mm)	15-90	423,15 512,00	457,86 554,00	485,13 587,00	471,07 570,00	511,57 619,00	559,50 677,00	500,00 605,00	533,89 646,00		585,12 708,00	647,94 784,00	-	585,96 709,00	637,19 771,00	678,52 821,00	627,28 759,00	681,82 825,00	726,46 879,00	644,63 780,00	726,44 879,00	
EKS 4021E3	Plakaniem jumta segumiem ar augstumu līdz 16 mm (2 x 8 mm)	15-90	423,15 512,00	457,86 554,00	485,13 587,00	471,07 570,00	511,57 619,00	559,50 677,00	500,00 605,00	533,89 646,00		585,12 708,00	647,94 784,00	-	585,96 709,00	637,19 771,00	678,52 821,00	627,28 759,00	681,82 825,00	726,46 879,00	644,63 780,00	726,44 879,00	
EKB 4021E2	Vienkāršu bebrastes dakstiņu jumtiem līdz 38 mm (2 x 19 mm)	25-90	423,15 512,00	457,86 554,00	485,13 587,00	471,07 570,00	511,57 619,00	559,50 677,00	500,00 605,00	533,89 646,00		585,12 708,00	647,94 784,00	-	585,96 709,00	637,19 771,00	678,52 821,00	627,28 759,00	681,82 825,00	726,46 879,00	644,63 780,00	726,44 879,00	
EKB 4021E3	Vienkāršu bebrastes dakstiņu jumtiem līdz 38 mm (2 x 19 mm)	25-90	423,15 512,00	457,86 554,00	485,13 587,00	471,07 570,00	511,57 619,00	559,50 677,00	500,00 605,00	533,89 646,00		585,12 708,00	647,94 784,00	-	585,96 709,00	637,19 771,00	678,52 821,00	627,28 759,00	681,82 825,00	726,46 879,00	644,63 780,00	726,44 879,00	
EKL 4021E2	Jumta segumiem ar augstumu līdz 16 mm	15-90	423,15 512,00	457,86 554,00	485,13 587,00	471,07 570,00	511,57 619,00	559,50 677,00	500,00 605,00	533,89 646,00		585,12 708,00	647,94 784,00	-	585,96 709,00	637,19 771,00	678,52 821,00	627,28 759,00	681,82 825,00	726,46 879,00	644,63 780,00	726,44 879,00	
EKL 4021E3	Jumta segumiem ar augstumu līdz 16 mm	15-90	423,15 512,00	457,86 554,00	485,13 587,00	471,07 570,00	511,57 619,00	559,50 677,00	500,00 605,00	533,89 646,00		585,12 708,00	647,94 784,00	-	585,96 709,00	637,19 771,00	678,52 821,00	627,28 759,00	681,82 825,00	726,46 879,00	644,63 780,00	726,44 879,00	
EKP 4021E2	Vienkāršu dakstiņu jumtiem līdz 28 mm (2 x 14 mm)	25-90	423,15 512,00	457,86 554,00	485,13 587,00	-	511,57 619,00	-	500,00 605,00	533,89 646,00		585,12 708,00	-	-	-	637,19 771,00	678,52 821,00	627,28 759,00	-	-	644,63 780,00	726,44 879,00	
EKP 4021E3	Vienkāršu dakstiņu jumtiem līdz 28 mm (2 x 14 mm)	25-90	423,15 512,00	457,86 554,00	485,13 587,00	-	511,57 619,00	-	500,00 605,00	533,89 646,00		585,12 708,00	-	-	-	637,19 771,00	678,52 821,00	627,28 759,00	-	-	644,63 780,00	726,44 879,00	
Padziļināts iebūvēšanas līmenis 40 mm dziļāk jumta konstrukcijā (zilais līmenis)																							
EKJ 4021E	Plakaniem vai profilētiem jumta segumiem ar augstumu līdz 90 mm	20-90	475,21 575,00	484,31 586,00	499,18 604,00	504,13 610,00	536,35 649,00	561,16 679,00	543,79 658,00	568,60 688,00		596,68 722,00	649,58 786,00	659,50 798,00	642,99 778,00	671,90 813,00	690,91 836,00	692,57 838,00	726,45 879,00	751,24 909,00	741,32 897,00	789,26 955,00	
LOGI AR 18MM ATSTARPI																							
Standarta iebūvēšanas līmenis (sarkanais līmenis)																							
EBW 4021B2	Profilētiem jumta segumiem ar profila augstumu līdz 120 mm	15-90	485,96 588,00	521,49 631,00	551,25 667,00	537,19 650,00	582,64 705,00	634,70 768,00	571,07 691,00	609,09 737,00		664,46 804,00	735,54 890,00	768,59 930,00	670,25 811,00	725,62 878,00	771,08 933,00	715,71 866,00	775,21 938,00	823,98 997,00	738,02 893,00	827,27 1001,00	
EBW 4021B3	Profilētiem jumta segumiem ar profila augstumu līdz 120 mm	15-90	485,96 588,00	521,49 631,00	551,25 667,00	537,19 650,00	582,64 705,00	634,70 768,00	571,07 691,00	609,09 737,00		664,46 804,00	735,54 890,00	768,59 930,00	670,25 811,00	725,62 878,00	771,08 933,00	715,71 866,00	775,21 938,00	823,98 997,00	738,02 893,00	827,27 1001,00	
EBS 4021B2	Plakaniem jumta segumiem ar augstumu līdz 16 mm (2 x 8 mm)	15-90	466,95 565,00	502,49 608,00	531,41 643,00	517,35 626,00	561,16 679,00	612,39 741,00	549,59 665,00	586,78 710,00		640,49 775,00	709,09 858,00	-	644,63 780,00	699,17 846,00	742,98 899,00	689,27 834,00	747,11 904,00	794,22 961,00	709,92 859,00	796,69 964,00	
EBL 4021B2	Jumta segumiem ar augstumu līdz 16 mm	15-90	-	502,49 608,00	531,41 643,00	517,35 626,00	561,16 679,00	612,39 741,00	549,59 665,00	586,78 710,00		640,49 775,00	709,09 858,00	742,14 898,00	644,63 780,00	699,17 846,00	742,98 899,00	689,27 834,00	747,11 904,00	794,22 961,00	709,92 859,00	796,69 964,00	
EBL 4021B3	Jumta segumiem ar augstumu līdz 16 mm	15-90	-	502,49 608,00	531,41 643,00	517,35 626,00	561,16 679,00	612,39 741,00	549,59 665,00	586,78 710,00		640,49 775,00	709,09 858,00	742,14 898,00	644,63 780,00	699,17 846,00	742,98 899,00	689,27 834,00	747,11 904,00	794,22 961,00	709,92 859,00	796,69 964,00	
EBP 4021B2	Vienkāršu dakstiņu jumtiem līdz 28 mm (2 x 14 mm)	25-90	466,95 565,00	502,49 608,00	531,41 643,00	-	561,16 679,00	-	549,59 665,00	586,78 710,00		640,49 775,00	-	-	-	699,17 846,00	742,98 899,00	689,27 834,00	-	-	709,92 859,00	796,69 964,00	
EBP 4021B3	Vienkāršu dakstiņu jumtiem līdz 28 mm (2 x 14 mm)	25-90	466,95 565,00	502,49 608,00	531,41 643,00	-	561,16 679,00	-	549,59 665,00	586,78 710,00		640,49 775,00	-	-	-	699,17 846,00	742,98 899,00	689,27 834,00	-	-	709,92 859,00	796,69 964,00	

Iebūvēšanas komplekts ir saderīgs ar visu veidu VELUX jumta logiem. Jumta logi jāpasūta atsevišķi. Ņemiet vērā, atkarībā no modeļa, komplektācijā var ietilpt arī nosedzošā detaļa.
 4021B/4021E – balta nosedzošā detaļa
 4021E2 – balta nosedzošā detaļa
 4021E3 – koka nosedzošā detaļa
 Lai iegūtu vairāk informācijas, lūdzu, sazinieties ar VELUX klientu servisu.

Izmērs (cm)		CK02	CK04	CK06	FK04	FK06	FK08	MK04	MK06		MK08	MK10	MK12	
IEBŪVĒŠANAS KOMPLEKTS TRĪS KOMBINĒTU LOGU IEBŪVĒŠANAI, KAS NOVĪETOTI RINDĀ (VIENS BLAKUS OTRAM) IETVER PIESLĒGUMU, SILTUMIZOLĀCIJAS RĀMI BDX, DIFŪZIJAS MEMBRĀNU BFX UN DRENĀŽAS NOTEKU, KĀ ARĪ SPĀRES STARP LPOGIEM UN TO DEKORATĪVOS PĀRSEGUS.														
LOGI AR 100 MM ATSTARPI STARP TIEM														
Iebūvēšanas slīpums														
Standarta iebūvēšanas līmenis (sarkanais līmenis)														
EKW 4031E2	Profilētiem jumta segumiem ar profila augstumu līdz 120 mm	15-90	668,60 809,00	734,72 889,00	785,13 950,00	773,56 936,00	843,82 1 021,00	932,23 1 128,00	820,67 993,00	881,00 1 066,00		974,37 1 179,00	1 083,48 1 311,00	1 144,62 1 385,00
EKW 4031E3	Profilētiem jumta segumiem ar profila augstumu līdz 120 mm	15-90	668,60 809,00	734,72 889,00	785,13 950,00	773,56 936,00	843,82 1 021,00	932,23 1 128,00	820,67 993,00	881,00 1 066,00		974,37 1 179,00	1 083,48 1 311,00	1 144,62 1 385,00
EKT 4031E2	Plakaniem dakstiņiem 15-40 mm biezumā	20-90	705,79 854,00	771,92 934,00	824,79 998,00	813,22 984,00	885,95 1 072,00	976,86 1 182,00	862,80 1 044,00	925,63 1 120,00		1 021,49 1 236,00	1 135,55 1 374,00	1 196,67 1 448,00
EKT 4031E3	Plakaniem dakstiņiem 15-40 mm biezumā	20-90	705,79 854,00	771,92 934,00	824,79 998,00	813,22 984,00	885,95 1 072,00	976,86 1 182,00	862,80 1 044,00	925,63 1 120,00		1 021,49 1 236,00	1 135,55 1 374,00	1 196,67 1 448,00
EKS 4031E2	Plakaniem jumta segumiem ar augstumu līdz 16 mm (2 x 8 mm)	15-90	668,60 809,00	734,72 889,00	785,13 950,00	773,56 936,00	843,82 1 021,00	932,23 1 128,00	820,67 993,00	881,00 1 066,00		974,37 1 179,00	1 083,48 1 311,00	-
EKS 4031E3	Plakaniem jumta segumiem ar augstumu līdz 16 mm (2 x 8 mm)	15-90	668,60 809,00	734,72 889,00	785,13 950,00	773,56 936,00	843,82 1 021,00	932,23 1 128,00	820,67 993,00	881,00 1 066,00		974,37 1 179,00	1 083,48 1 311,00	-
EKB 4031E2	Vienkāršu bebrastes dakstiņu jumtiem līdz 38 mm (2 x 19 mm)	25-90	668,60 809,00	734,72 889,00	785,13 950,00	773,56 936,00	843,82 1 021,00	932,23 1 128,00	820,67 993,00	881,00 1 066,00		974,37 1 179,00	1 083,48 1 311,00	-
EKB 4031E3	Vienkāršu bebrastes dakstiņu jumtiem līdz 38 mm (2 x 19 mm)	25-90	668,60 809,00	734,72 889,00	785,13 950,00	773,56 936,00	843,82 1 021,00	932,23 1 128,00	820,67 993,00	881,00 1 066,00		974,37 1 179,00	1 083,48 1 311,00	-
EKL 4031E2	Jumta segumiem ar augstumu līdz 16 mm	15-90	668,60 809,00	734,72 889,00	785,13 950,00	773,56 936,00	843,82 1 021,00	932,23 1 128,00	820,67 993,00	881,00 1 066,00		974,37 1 179,00	1 083,48 1 311,00	1 144,62 1 385,00
EKL 4031E3	Jumta segumiem ar augstumu līdz 16 mm	15-90	668,60 809,00	734,72 889,00	785,13 950,00	773,56 936,00	843,82 1 021,00	932,23 1 128,00	820,67 993,00	881,00 1 066,00		974,37 1 179,00	1 083,48 1 311,00	1 144,62 1 385,00
EKP 4031E2	Vienkāršu dakstiņu jumtiem līdz 28 mm (2 x 14 mm)	25-90	668,60 809,00	734,72 889,00	785,13 950,00	-	843,82 1 021,00	-	820,67 993,00	881,00 1 066,00		974,37 1 179,00	-	-
EKP 4031E3	Vienkāršu dakstiņu jumtiem līdz 28 mm (2 x 14 mm)	25-90	668,60 809,00	734,72 889,00	785,13 950,00	-	843,82 1 021,00	-	820,67 993,00	881,00 1 066,00		974,37 1 179,00	-	-

Iebūvēšanas komplekts ir saderīgs ar visu veidu VELUX jumta logiem. Jumta logi jāpasūta atsevišķi. Ņemiet vērā, atkarībā no modeļa, komplektācijā var ietilpt arī nosedzošā detaļa.
 4021B/4021E – balta nosedzošā detaļa
 4021E2 – balta nosedzošā detaļa
 4021E3 – koka nosedzošā detaļa
 Lai iegūtu vairāk informācijas, lūdz, sazinieties ar VELUX klientu servisu.

RISINĀJUMI TELPU PAPLAŠINĀŠANAI

		FK06	FK08	MK04	MK06	MK08	MK10	PK06	PK08		PK10	SK06	SK08	SK10	UK04	UK08	UK10	
MINI JUMTA IZBŪVE																		
Iebūvēšanas slīpums																		
EAW 6000	Mini jumta izbūve, pieslēgums EAW profilētiem jumta segumiem ar profila augstumu līdz 120 mm, viena jumta loga iebūvēšanai mini jumta izbūvē	10-75	647,11 783,00	680,99 824,00	647,11 783,00	680,99 824,00	721,48 873,00	796,70 964,00	769,42 931,00	810,75 981,00		838,02 1 014,00	803,31 972,00	851,24 1 030,00	885,12 1 071,00	851,24 1 030,00	919,01 1 112,00	1 021,49 1 236,00

Mini jumta izbūve ir paredzēta VELUX jumta loga iebūvēšanai virs jumta plaknes, radot papildu vietu iekšelpās. Jumta logi nav iekļauti EAW pieslēguma cenā.

			MK06 78x118	PK06 94x118	SK06 114x118
JUMTA IZBŪVE					
Iebūvēšanas slīpums					
EBW 2022BK	Jumta izbūve, pieslēgums EBW profilētiem jumta segumiem ar profila augstumu līdz 120 mm, kombinētai 4 jumta logu iebūvēšanai jumta izbūvē	35-70	2 578,51 3 120,00	2 899,17 3 508,00	3 029,75 3 666,00
EBW 2032BK	Jumta izbūve, pieslēgums EBW profilētiem jumta segumiem ar profila augstumu līdz 120 mm, kombinētai 6 jumta logu iebūvēšanai jumta izbūvē	35-70	3 073,55 3 719,00	-	-

Mini jumta izbūve un izbūves pieslēgums ļauj VELUX jumta logu iebūvēt, virs jumta plaknes, tādējādi radot papildu platību iekšelpās. Jumta izbūves un pieslēgumi perfekti sader ar konkrētā izmēra jumta logu, tādējādi radot ūdensnecaurlaidīgu un labi blīvētu risinājumu.

JUMTA IZBŪVE

Minimālais griestu augstums (B), atkarībā no jumta slīpuma (A)

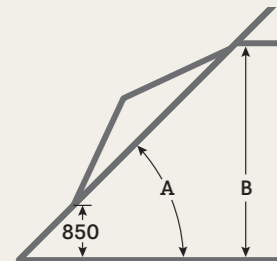

A	min. B mm
35°	2 003
40°	2 171
45°	2 328
50°	2 470
55°	2 600
60°	2 714
65°	2 815
70°	2 900

Pieejamie izmēri

Izmēra kods	Jumta logu kombinācija	Kods
MK06	2x2 jumta logi vai 2x3 jumta logi	EBW MK06 2022BK EBW MK06 2032BK
PK06	2x2 jumta logi	EBW PK06 2022BK
SK06	2x2 jumta logi	EBW SK06 2022BK



MK31 78x60	MK35 78x95	MK36 78x115	MK38 78x137	PK31 94x60	PK35 94x95	PK36 94x115	PK38 94x137	SK31 114x60	SK35 114x95	SK36 114x115	SK38 114x137	UK31 134x60	UK35 134x95	UK36 134x115	UK38 134x137

VERTIKĀLI LOGA ELEMENTI, VERAMI

		U _w Iebūvēšanas slīpums																									
VFE 3070	Manuāls, priedes koks, apstrādāts ar trīskāršu pārklājumu, caurspīdīgs lakojuums, vienkameras stikla pakete	1.3	15-55	448,76 543,00	503,31 609,00	535,54 648,00	557,85 675,00	514,05 622,00	568,60 688,00	590,91 715,00	612,40 741,00									574,38 695,00	623,14 754,00	634,71 768,00	656,20 794,00	623,14 754,00	678,51 821,00	689,26 834,00	733,06 887,00
VFE 3068	Manuāls, priedes koks, apstrādāts ar trīskāršu pārklājumu, caurspīdīgs lakojuums, divkameru stikla pakete	1.1	15-55	560,33 678,00	628,93 761,00	670,25 811,00	697,52 844,00	642,15 777,00	710,74 860,00	738,02 893,00	765,29 926,00									717,36 868,00	779,34 943,00	792,56 959,00	-	779,34 943,00	847,93 1026,00	-	-
VFE 3066	Manuāls, priedes koks, apstrādāts ar trīskāršu pārklājumu, caurspīdīgs lakojuums, divkameru stikla pakete	1.0	15-55	628,10 760,00	704,13 852,00	-	-	719,83 871,00	795,87 963,00	-	-									804,13 973,00	872,73 1056,00	-	-	872,73 1056,00	949,59 1149,00	-	-
VFE 3062	Manuāls, priedes koks, apstrādāts ar trīskāršu pārklājumu, caurspīdīgs lakojuums, divkameru stikla pakete	1.0	15-55	780,17 944,00	-	-	-	894,21 1082,00	-	-	-									999,17 1209,00	-	-	-	1085,12 1313,00	1180,17 1428,00	-	-
VFE 2070	Manuāls, priedes koks, apstrādāts ar trīskāršu pārklājumu, balti krāsots, vienkameras stikla pakete	1.3	15-55	448,76 543,00	503,31 609,00	535,54 648,00	557,85 675,00	514,05 622,00	568,60 688,00	590,91 715,00	612,40 741,00									574,38 695,00	623,14 754,00	634,71 768,00	656,20 794,00	623,14 754,00	678,51 821,00	689,26 834,00	733,06 887,00
VFE 2068	Manuāls, priedes koks, apstrādāts ar trīskāršu pārklājumu, balti krāsots, divkameru stikla pakete	1.1	15-55	560,33 678,00	628,93 761,00	-	-	642,15 777,00	710,74 860,00	-	-									717,36 868,00	779,34 943,00	-	-	779,34 943,00	847,93 1026,00	-	-
VFE 2066	Manuāls, priedes koks, apstrādāts ar trīskāršu pārklājumu, balti krāsots, divkameru stikla pakete	1.0	15-55	628,10 760,00	704,13 852,00	-	-	719,83 871,00	795,87 963,00	-	-									804,13 973,00	872,73 1056,00	-	-	872,73 1056,00	949,59 1149,00	-	-
VFE 2062	Manuāls, priedes koks, apstrādāts ar trīskāršu pārklājumu, balti krāsots, divkameru stikla pakete	1.0	15-55	780,17 944,00	-	-	-	894,21 1082,00	989,26 1197,00	-	-									999,17 1209,00	1085,12 1313,00	-	-	1085,12 1313,00	1180,17 1428,00	-	-

VFE/VFA/VFB vertikālie logi ir paredzēti iebūvēšanai kopā ar jumta logiem GGL/GPL/GLL/GZL vai GIL logu.
VFE/VFA/VFB logu nevar uzstādīt atsevišķi.



MK31 78x60	MK35 78x95	MK36 78x115	MK38 78x137	PK31 94x60	PK35 94x95	PK36 94x115	PK38 94x137	SK31 114x60	SK35 114x95	SK36 114x115	SK38 114x137	UK31 134x60	UK35 134x95	UK36 134x115	UK38 134x137

VERTIKĀLI LOGA ELEMENTI, NEVERAMI

		U _w Iebūvēšanas slīpums																									
VIU 0070	Neverams, balts poliuretāns ap koka kodolu ar papildu izturīgu pārklājumu, vienkameras stikla pakete	1.3	15-55	390,08 472,00	437,19 529,00	466,12 564,00	485,12 587,00	447,11 541,00	494,21 598,00	513,22 621,00	532,23 644,00									499,17 604,00	542,15 656,00	551,24 667,00	570,25 690,00	542,15 656,00	589,26 713,00	599,17 725,00	637,19 771,00
VIU 0068	Neverams, balts poliuretāns ap koka kodolu ar papildu izturīgu pārklājumu, divkameru stikla pakete	1.1	15-55	487,60 590,00	546,28 661,00	-	-	558,68 676,00	618,18 748,00	-	-									623,97 755,00	677,69 820,00	-	-	677,69 820,00	737,19 892,00	-	-
VIU 0066	Neverams, balts poliuretāns ap koka kodolu ar papildu izturīgu pārklājumu, divkameru stikla pakete	1.0	15-55	545,45 660,00	612,40 741,00	-	-	625,62 757,00	691,74 837,00	-	-									698,35 845,00	758,68 918,00	-	-	758,68 918,00	824,79 998,00	-	-
VIU 0062	Neverams, balts poliuretāns ap koka kodolu ar papildu izturīgu pārklājumu, divkameru stikla pakete	1.0	15-55	678,51 821,00	761,16 921,00	-	-	777,69 941,00	860,33 1041,00	-	-									868,60 1051,00	942,98 1141,00	-	-	942,98 1141,00	-	-	-

VIU vertikālie loga elementi ir paredzēti iebūvēšanai zem GGU/GLU/GPU jumta loga, VIU logu nevar uzstādīt atsevišķi.

Cenas bez PVN, Euro | Ja jums ir nepieciešami citi izmēri vai arī kādam no produktiem trūkst cena, tad, lūdzu, sazinieties ar klientu servisu.

Izmērs (cm)	MK04 78x98	MK06 78x118	MK08 78x140	MK10 78x160	MK12 78x180	PK06 94x118	PK08 94x140	PK10 94x160		SK06 114x118	SK08 114x140	SK10 114x160	UK04 134x98	UK08 134x140	UK10 134x160
-------------	---------------	----------------	----------------	----------------	----------------	----------------	----------------	----------------	--	-----------------	-----------------	-----------------	----------------	-----------------	-----------------

JUMTA LOGU UN VERTIKĀLO LOGA ELEMENTU KOMBINĀCIJAS VFE UN VIU VIENA LOGA IEBŪVĒŠANA KOMBINĀCIJĀ AR VERTIKĀLO LOGA ELEMENTU

Iebūvēšanas
slīpums

Standarta iebūvēšanas līmenis (sarkanais līmenis)

EFW 0012	Profilētiem jumta segumiem ar profila augstumu līdz 120 mm	15-55	160,33 194,00	168,60 204,00	178,51 216,00	196,69 238,00	200,83 243,00	190,08 230,00	200,83 243,00	207,44 251,00		199,17 241,00	210,74 255,00	219,01 265,00	210,74 255,00	227,27 275,00	252,89 306,00
EFJ 0012	Plakaniem jumta segumiem ar augstumu līdz 16 mm (2 x 8 mm)	15-55	160,33 194,00	168,60 204,00	178,51 216,00	196,69 238,00	-	190,08 230,00	200,83 243,00	207,44 251,00		199,17 241,00	210,74 255,00	219,01 265,00	-	227,27 275,00	252,89 306,00

Padziļināts iebūvēšanas līmenis 40 mm dziļāk jumta konstrukcijā (zilais līmenis)

EFJ 0012	Plakaniem vai profilētiem jumta segumiem ar augstumu līdz 90 mm	20-55	160,33 194,00	168,60 204,00	178,51 216,00	196,69 238,00	-	190,08 230,00	200,83 243,00	207,44 251,00		199,17 241,00	210,74 255,00	219,01 265,00	210,74 255,00	227,27 275,00	-
EFN 0012	Plakaniem jumta segumiem ar augstumu līdz 16 mm (2 x 8 mm)	20-55	160,33 194,00	168,60 204,00	178,51 216,00	-	200,83 243,00	190,08 230,00	200,83 243,00	207,44 251,00		199,17 241,00	210,74 255,00	-	210,74 255,00	227,27 275,00	-

KOMBINĒTAJAI IEBŪVĒŠANAI AR VERTIKĀLIEM LOGA ELEMENTIEM

Standarta iebūvēšanas līmenis (sarkanais līmenis)

EFW 0022E	Profilētiem jumta segumiem ar profila augstumu līdz 120 mm	15-55	366,12 443,00	374,38 453,00	384,30 465,00	402,48 487,00	406,61 492,00	395,87 479,00	406,61 492,00	413,22 500,00		404,96 490,00	416,53 504,00	424,79 514,00	416,53 504,00	433,06 524,00	458,68 555,00
EFJ 0022E	Plakaniem jumta segumiem ar augstumu līdz 16 mm (2 x 8 mm)	15-55	366,12 443,00	374,38 453,00	384,30 465,00	402,48 487,00	406,61 492,00	395,87 479,00	406,61 492,00	413,22 500,00		404,96 490,00	416,53 504,00	-	-	433,06 524,00	-

Padziļināts iebūvēšanas līmenis 40 mm dziļāk jumta konstrukcijā (zilais līmenis)

EFJ 0022E	Plakaniem vai profilētiem jumta segumiem ar augstumu līdz 90 mm	20-55	366,12 443,00	374,38 453,00	384,30 465,00	402,48 487,00	-	395,87 479,00	406,61 492,00	413,22 500,00		404,96 490,00	416,53 504,00	424,79 514,00	416,53 504,00	433,06 524,00	-
EFN 0022E	Plakaniem jumta segumiem ar augstumu līdz 16 mm (2 x 8 mm)	20-55	366,12 443,00	374,38 453,00	384,30 465,00	-	-	395,87 479,00	406,61 492,00	413,22 500,00		404,96 490,00	416,53 504,00	-	416,53 504,00	433,06 524,00	-

TRĪS LOGU KOMBINĀCIJAI AR VERTIKĀLIEM LOGA ELEMENTIEM

Standarta iebūvēšanas līmenis (sarkanais līmenis)

EFW 0032B	Profilētiem jumta segumiem ar profila augstumu līdz 120 mm	15-55	366,12 443,00	374,38 453,00	384,30 465,00	402,48 487,00	406,61 492,00	-	-	-		-	-	-	-	-	-
EFW 0032E	Profilētiem jumta segumiem ar profila augstumu līdz 120 mm	15-55	366,12 443,00	374,38 453,00	384,30 465,00	402,48 487,00	406,61 492,00	-	-	-		-	-	-	-	-	-
EFJ 0032E	Plakaniem jumta segumiem ar augstumu līdz 16 mm (2 x 8 mm)	15-55	366,12 443,00	374,38 453,00	384,30 465,00	402,48 487,00	-	-	-	-		-	-	-	-	-	-

Padziļināts iebūvēšanas līmenis 40 mm dziļāk jumta konstrukcijā (zilais līmenis)

EFJ 0032E	Plakaniem vai profilētiem jumta segumiem ar augstumu līdz 90 mm	20-55	-	-	384,30 465,00	402,48 487,00	-	-	-	-		-	-	-	-	-	-
EFN 0032E	Plakaniem jumta segumiem ar augstumu līdz 16 mm (2 x 8 mm)	20-55	366,12 443,00	374,38 453,00	384,30 465,00	-	-	-	-	-		-	-	-	-	-	-

*B = logu rāmju attālums 18 mm, C = 50 mm, E = 100 mm

MK00 PK00 SK00

FASĀDES ELEMENTA SAVIENOJUMS EFY

tiek lietots, lai savienotu VELUX jumta logu ar jebkuru fasādes elementu, piemēram, ar logu vai durvīm. Elementam jābūt vienā platumā ar EFY.

EFY 2012	Priedes koks, apstrādāts ar trīskāršu pārklājumu, balti krāsots	128,10 155,00	133,88 162,00	139,67 169,00
EFY 3012	Priedes koks, apstrādāts ar trīskāršu pārklājumu, caurspīdīgs lakojušs	128,10 155,00	133,88 162,00	139,67 169,00



	Izmērs (cm)	MK19 78x252	PK19 94x252	SK19 114x252

JUMTA BALKONS		U _w		Iebūvēšanas slīpums		
GDL 3066	Manuāls, verams pa augšējo asi, rokturis apakšā, priedes koks, apstrādāts ar trīskāršu pārklājumu, caurspīdīgs lakojušs, divkameru stikla pakete	1.3	35-53	2 272,73 2 750,00	-	-
GDL 3066	Manuāls, verams pa augšējo asi, rokturis apakšā, priedes koks, apstrādāts ar trīskāršu pārklājumu, caurspīdīgs lakojušs, divkameru stikla pakete	1.1	35-53	-	2 443,81 2 957,00	-
GDL 3066	Manuāls, verams pa augšējo asi, rokturis apakšā, priedes koks, apstrādāts ar trīskāršu pārklājumu, caurspīdīgs lakojušs, divkameru stikla pakete	1.1	35-53	-	-	2 614,88 3 164,00
GDL 2066	Manuāls, verams pa augšējo asi, rokturis apakšā, priedes koks, apstrādāts ar trīskāršu pārklājumu, balti krāsots, divkameru stikla pakete	1.3	35-53	2 272,73 2 750,00	-	-
GDL 2066	Manuāls, verams pa augšējo asi, rokturis apakšā, priedes koks, apstrādāts ar trīskāršu pārklājumu, balti krāsots, divkameru stikla pakete	1.1	35-53	-	2 443,81 2 957,00	-
GDL 2066	Manuāls, verams pa augšējo asi, rokturis apakšā, priedes koks, apstrādāts ar trīskāršu pārklājumu, balti krāsots, divkameru stikla pakete	1.1	35-53	-	-	2 614,88 3 164,00

GDL balkona augšējā vērtne tiek darbināta ar apakšējo rokturi, apakšējā vērtne ar rokturu pāri. Logs ir aprīkots ar vidējo engi, kas ļauj pagriezt vērtni ērtākai tās tīrīšanai.

	Izmērs (cm)	MK19 78x252	PK19 94x252	SK19 114x252
--	-------------	----------------	----------------	-----------------

JUMTA BALKONA IEBŪVĒŠANA

Hidroizolācijas risinājums 1000 ietver difūzijas membrānu BFX un drenāžas noteku

		Iebūvēšanas slīpums			
EDW 1000	Profilētiem jumta segumiem ar profila augstumu līdz 120 mm	15-90	151,24 183,00	180,99 219,00	167,77 203,00
EDS 1000	Plakaniem jumta segumiem ar augstumu līdz 16 mm (2 x 8 mm)	15-90	151,24 183,00	180,99 219,00	167,77 203,00
EDL 1000	Jumta segumiem ar augstumu līdz 16 mm	15-90	151,24 183,00	180,99 219,00	167,77 203,00

Hidro un siltumizolācijas risinājums 2000 ietver difūzijas membrānu BFX, drenāžas noteku un siltumizolācijas rāmi BDX

EDW 2000	Profilētiem jumta segumiem ar profila augstumu līdz 120 mm	15-90	176,03 213,00	210,74 255,00	195,87 237,00
EDS 2000	Plakaniem jumta segumiem ar augstumu līdz 16 mm (2 x 8 mm)	15-90	176,03 213,00	210,74 255,00	195,87 237,00
EDL 2000	Jumta segumiem ar augstumu līdz 16 mm	15-90	-	210,74 255,00	-

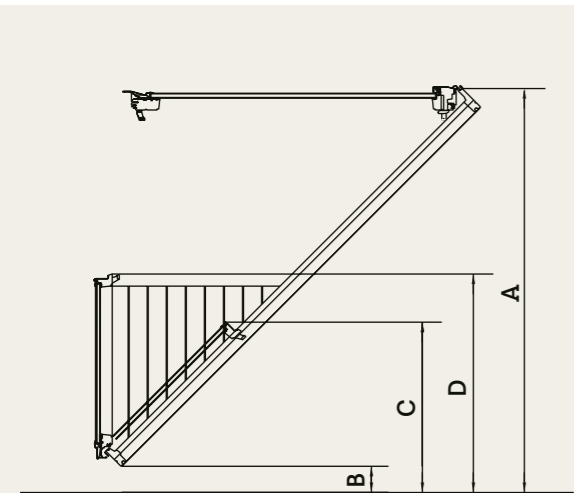

	A	B	C	D
Jumta slīpums	Loga augša	Loga apakša	Augša apakšējam balkona elementam	Margu augstums
	cm	cm	cm	cm
53°	209	0	81	95
50°	201	0	79	95
45°	200	13	88	108
40°	200	28	98	123
35°	200	45	109	140

Jumta slīpuma ietekme uz loga apakšējās malas un loga margas augstumu.

	Izmērs (cm)	MK10 78x160	PK10 94x160	SK10 114x160	WK34 +++x94

KOMBINĒTĀ JUMTA BALKONU IEBŪVĒŠANA

Iebūvēšanas slīpums

Standarta iebūvēšanas līmenis (sarkanais līmenis)

EKW 2002M	Profilētiem jumta segumiem ar profila augstumu līdz 120 mm	15-90	176,03 213,00	185,12 224,00	195,87 237,00	-
EKW 2021M	Profilētiem jumta segumiem ar profila augstumu līdz 120 mm	15-90	352,07 426,00	370,25 448,00	391,74 474,00	-
ETW 2000	Profilētiem jumta segumiem ar profila augstumu līdz 120 mm	15-90	-	-	-	113,22 137,00
ETW 2000M	Profilētiem jumta segumiem ar profila augstumu līdz 120 mm	15-90	-	-	-	113,22 137,00
EKT 2001M	Plakaniem dakstiņiem 15-40 mm biezumā	20-90	193,39 234,00	203,31 246,00	214,88 260,00	-
EKT 2002M	Plakaniem dakstiņiem 15-40 mm biezumā	20-90	193,39 234,00	203,31 246,00	214,88 260,00	-
EKT 2003M	Plakaniem dakstiņiem 15-40 mm biezumā	20-90	193,39 234,00	203,31 246,00	214,88 260,00	-
EKS 2002M	Plakaniem jumta segumiem ar augstumu līdz 16 mm (2 x 8 mm)	15-90	176,03 213,00	185,12 224,00	195,87 237,00	-
EKS 2021M	Plakaniem jumta segumiem ar augstumu līdz 16 mm (2 x 8 mm)	15-90	352,07 426,00	370,25 448,00	391,74 474,00	-
ETS 2000	Plakaniem jumta segumiem ar augstumu līdz 16 mm (2 x 8 mm)	15-90	-	-	-	113,22 137,00
ETS 2000M	Plakaniem jumta segumiem ar augstumu līdz 16 mm (2 x 8 mm)	15-90	-	-	-	113,22 137,00
EKQ 2001M	Plakaniem metāla jumta segumiem ar click montāžas sistēmu un šuves augstumu no 25 līdz 35 mm	15-90	193,39 234,00	203,31 246,00	214,88 260,00	-
EKQ 2002M	Plakaniem metāla jumta segumiem ar click montāžas sistēmu un šuves augstumu no 25 līdz 35 mm	15-90	193,39 234,00	203,31 246,00	214,88 260,00	-
EKQ 2003M	Plakaniem metāla jumta segumiem ar click montāžas sistēmu un šuves augstumu no 25 līdz 35 mm	15-90	193,39 234,00	203,31 246,00	214,88 260,00	-
ETQ 2000	Plakaniem metāla jumta segumiem ar click montāžas sistēmu un šuves augstumu no 25 līdz 35 mm	15-90	-	-	-	113,22 137,00
ETQ 2000M	Plakaniem metāla jumta segumiem ar click montāžas sistēmu un šuves augstumu no 25 līdz 35 mm	15-90	-	-	-	113,22 137,00
EKL 2002M	Jumta segumiem ar augstumu līdz 16 mm	15-90	176,03 213,00	185,12 224,00	195,87 237,00	-
EKL 2021M	Jumta segumiem ar augstumu līdz 16 mm	15-90	352,07 426,00	370,25 448,00	391,74 474,00	-
ETL 2000	Jumta segumiem ar augstumu līdz 16 mm	15-90	-	-	-	113,22 137,00
ETL 2000M	Jumta segumiem ar augstumu līdz 16 mm	15-90	-	-	-	113,22 137,00

Divu balkonu kombinācijai jāpasūta:

1x ET- 2000* izmērā WK34

1x ET- 2000M* izmērā WK34

1x EK- 2021M (EKW, EKS, EKL, EKJ), vai 1x 2001M + 1x 2003M (EKT, EKQ), izmērā -K10**

* EKT vietā pasūtiet ETW

** platumam jāatbilst izvēlēto jumta balkonu platumam

Triju balkonu kombinācijai jāpasūta:

1x ET- 2000* izmērā WK34

2x ET- 2000M* izmērā WK34

1x EK- 2021M (EKW, EKS, EKL, EKJ), vai 1x 2001M + 1x 2003M (EKT, EKQ), izmērā -K10**

* EKT vietā pasūtiet ETW

** platumam jāatbilst izvēlēto jumta balkonu platumam



M08 78x140	M35 78x109
---------------	---------------

JUMTA TERASE

		U _w		Iebūvēšanas slīpums	
GEL 2065	Atverams uz āru, priedes koks, apstrādāts ar trīskāršu pārklājumu, balti krāsots, divkameru stikla pakete	1.0	35-53	1 238,02 1 498,00	-
GEL 3065	Atverams uz āru, priedes koks, apstrādāts ar trīskāršu pārklājumu, caurspīdīgs lakojums, divkameru stikla pakete	1.0	35-53	1 238,02 1 498,00	-
VEA 2065	Atverams uz āru pa labi, priedes koks, apstrādāts ar trīskāršu pārklājumu, balti krāsots, divkameru stikla pakete	1.0	35-53	-	1 044,63 1 264,00
VEA 3065	Atverams uz āru pa labi, priedes koks, apstrādāts ar trīskāršu pārklājumu, caurspīdīgs lakojums, divkameru stikla pakete	1.0	35-53	-	1 044,63 1 264,00
VEB 2065	Atverams uz āru pa kreisi, priedes koks, apstrādāts ar trīskāršu pārklājumu, balti krāsots, divkameru stikla pakete	1.0	35-53	-	1 044,63 1 264,00
VEB 3065	Atverams uz āru pa kreisi, priedes koks, apstrādāts ar trīskāršu pārklājumu, caurspīdīgs lakojums, divkameru stikla pakete	1.0	35-53	-	1 044,63 1 264,00
VEC 2065	Fiksēts, priedes koks, apstrādāts ar trīskāršu pārklājumu, balti krāsots, divkameru stikla pakete	1.0	35-53	-	1 044,63 1 264,00
VEC 3065	Fiksēts, priedes koks, apstrādāts ar trīskāršu pārklājumu, caurspīdīgs lakojums, divkameru stikla pakete	1.0	35-53	-	1 044,63 1 264,00

GEL ir slīpā jumta logs, kas apvienots ar vertikālu loga elementu VEA/B (atveramu) vai VEC (fiksētu). Apvienojot vairākus logus šādā kombinācijā, atvērt varēs tikai vienu no tiem.

Terases izmērs, atkarībā no jumta slīpuma

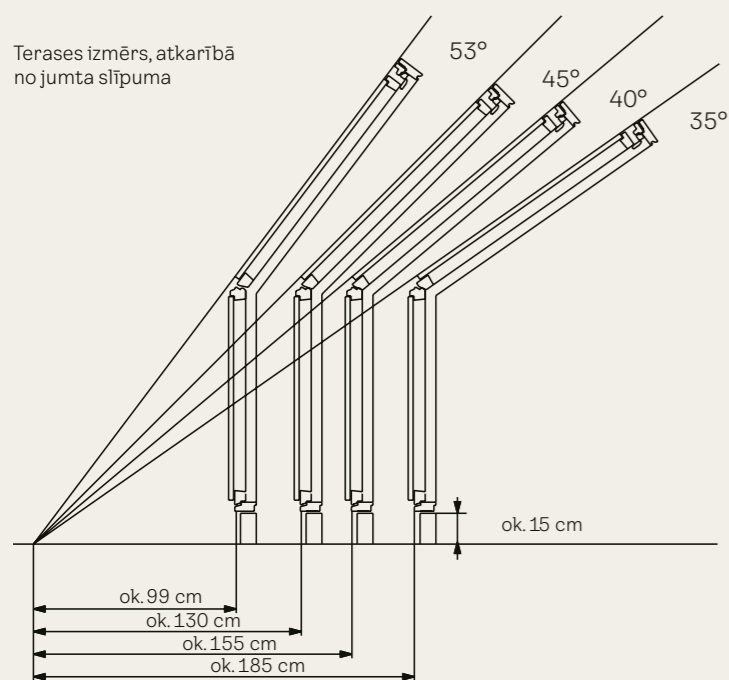

Terases dziļums

Nav iespējams blakus uzstādīt divas jumta terases apakšējās daļas ar durvju funkciju. VEA/VEB elementi obligāti jāiebūvē jumta konstrukcijas spārēs.

Cenas bez PVN, Eiro
Cenas ar PVN, Eiro

Ja jums ir nepieciešami citi izmēri vai arī kādam no produktiem trūkst cena, tad, lūdzu, sazinieties ar klientu servisu.

Izmērs (cm)	M08 78x140	M35 78x109
-------------	---------------	---------------

JUMTA TERASES KOMBINĀCIJA

Jumta terases iebūvēšana		Iebūvēšanas slīpums		
EEW 0000	Profilētiem jumta segumiem ar profila augstumu līdz 120 mm	35-53	165,29 200,00	-
EES 0000	Plakaniem jumta segumiem ar augstumu līdz 16 mm (2 x 8 mm)	35-53	122,31 148,00	-
EEX 0000		35-53	-	192,56 233,00

Izmērs (cm)	M08 78x140	M35 78x109
-------------	---------------	---------------

KOMBINĒTĀ JUMTA TERASES IEBŪVĒŠANA

Iebūvēšanas slīpums				
EEW 0001E	Profilētiem jumta segumiem ar profila augstumu līdz 120 mm	35-53	165,29 200,00	-
EEW 0002E	Profilētiem jumta segumiem ar profila augstumu līdz 120 mm	35-53	165,29 200,00	-
EEW 0003	Profilētiem jumta segumiem ar profila augstumu līdz 120 mm	35-53	165,29 200,00	-
EES 0001E	Plakaniem jumta segumiem ar augstumu līdz 16 mm (2 x 8 mm)	35-53	122,31 148,00	-
EES 0002E	Plakaniem jumta segumiem ar augstumu līdz 16 mm (2 x 8 mm)	35-53	122,31 148,00	-
EES 0003	Plakaniem jumta segumiem ar augstumu līdz 16 mm (2 x 8 mm)	35-53	122,31 148,00	-
EEX 0000		35-53	-	192,56 233,00

Divu jumta terašu kombinācijai jāpasūta:
1x M08 0001E (EEW vai EES)
1x M08 0003 (EEW vai EES)
1x M35 0000 (EEX)

Pieslēgumu komplektācijā neietilpst piederumi izolācijai, tie jāpasūta atsevišķi – 54. lpp.

Triju jumta terašu kombinācijai jāpasūta:
1x M08 0001E (EEW vai EES)
1x M08 0002E (EEW vai EES)
1x M08 0003 (EEW vai EES)
1x M35 0000 (EEX)

Pieslēgumu komplektācijā neietilpst piederumi izolācijai, tie jāpasūta atsevišķi – 54. lpp.

GAISMAS TUNEĻI

		OK10 250 37x37	OK14 350 47x47	OK14 350 60x60
GAISMAS TUNEĻI				
GAISMAS TUNEĻI AR FISKĒTU CAURULI				
TLR 2010	Gaismas tunelis TLR slīpam jumtam ar profilētu segumu, fiksēta caurule, 25 cm	368,60 446,00	-	-
TWR 2010	Gaismas tunelis TWR slīpam jumtam ar profilētu segumu, fiksēta caurule, 25 cm	368,60 446,00	-	-
TLR 2010	Gaismas tunelis TLR slīpam jumtam ar profilētu segumu, fiksēta caurule, 35 cm	-	423,97 513,00	-
TWR 2010	Gaismas tunelis TWR slīpam jumtam ar profilētu segumu, fiksēta caurule, 35 cm	-	423,97 513,00	-
TCR 0010	Gaismas tunelis TCR plakānam jumtam, fiksēta caurule, 35 cm	-	-	547,11 662,00
GAISMAS TUNEĻI AR GOFRĒTU CAURULI				
TLF 2010	Gaismas tunelis TLF slīpam jumtam ar plakānu segumu, gofrēta caurule, 35 cm	-	338,84 410,00	-
TWF 2010	Gaismas tunelis TWF slīpam jumtam ar profilētu segumu, gofrēta caurule, 35 cm	-	338,84 410,00	-
TCF 0010	Gaismas tunelis TCF plakānam jumtam, gofrēta caurule, 35 cm	-	-	368,60 446,00
Hidroizolācijas komplekts				
BFX 1000	Hidroizolācijas membrāna BFX gaismas tuneļiem	59,50 72,00	59,50 72,00	-

GAISMAS TUNEĻI AR LAMPAS FUNKCIJU DIENAS UN NAKTS RISINĀJUMI

TCF S00C01	TCF 0010 + ZTL ++	420,66 509,00
TCR S00C01	TCR 0010P1 + TCR 0010P2 + ZTL ++	460,33 557,00
TLF S00C01	TLF 2010 + ZTL ++	390,91 473,00
TLR S00C01	TLR 2010 + ZTL ++	476,03 576,00
TWF S00W01	TWF 2010 + ZTL ++	390,91 473,00
TWR S00W01	TWR 2010 + ZTL ++	476,03 576,00

		OK10	OK14
PAGARINĀJUMA ELEMENTI FIKSĒTĀM CAURULĒM			
ZTR 0062	Fiksēts caurules pagarinājums ZTR gaismas tuneļiem, 62 cm	66,94 81,00	66,94 81,00
ZTR 0124	Fiksēts caurules pagarinājums ZTR gaismas tuneļiem, 124 cm	-	109,92 133,00
UZLABOTAS ENERGOEFEKTIVITĀTES KOMPLEKTS			
ZTB 2002	Energoefektivitātes komplekts gaismas tuneļiem ZTB	-	44,63 54,00

PAAUGSTINĀJUMA RĀMIS PLAKANĀ JUMTA GAISMAS TUNELIM		
ZCE 0015	Paaugstinājuma rāmis ZCE gaismas tuneļiem TCF/TCR plakāniem jumtiem	160,33 194,00
APGAISMOJUMA KOMPLEKTS		
ZTL ++	Apgaismojuma komplekts ZTL gaismas tuneļiem	79,34 96,00



				FFKF06 188x118	FFKF08 188x140
JUMTA LOGI TRĪS VIENĀ					
		U _w		Iebūvēšanas slīpums	
GGLS 2066	Manuāls, rokturis augšā, priedes koks, apstrādāts ar trīskāršu pārklājumu, balti krāsots, divkameru stikla pakete	1.0-1.1	15-90	1 416,53 1 714,00	1 656,20 2 004,00
GGLS 206630	Solārs, priedes koks, apstrādāts ar trīskāršu pārklājumu, balti krāsots, divkameru stikla pakete	1.0-1.1	15-90	2 165,29 2 620,00	2 404,96 2 910,00
GGLS 2070	Manuāls, rokturis augšā, priedes koks, apstrādāts ar trīskāršu pārklājumu, balti krāsots, vienkameras stikla pakete	1.3-1.4	15-90	1 011,57 1 224,00	1 182,64 1 431,00
GGLS 207030	Solārs, priedes koks, apstrādāts ar trīskāršu pārklājumu, balti krāsots, vienkameras stikla pakete	1.3-1.4	15-90	1 760,33 2 130,00	1 931,40 2 337,00
GPLS 2066	Manuāls, verams pa augšējo asi, rokturis apakšā, priedes koks, apstrādāts ar trīskāršu pārklājumu, balti krāsots, divkameru stikla pakete	1.1-1.2	15-55	1 836,36 2 222,00	2 076,03 2 512,00
GPLS 2070	Manuāls, verams pa augšējo asi, rokturis apakšā, priedes koks, apstrādāts ar trīskāršu pārklājumu, balti krāsots, vienkameras stikla pakete	1.3-1.4	15-55	1 431,40 1 732,00	1 602,48 1 939,00

GGLS 2066: FFKF06: U_w = 1,1, FFKF08: U_w = 1,0 (W/m2K)
 GGLS 2070: FFKF06: U_w = 1,4, FFKF08: U_w = 1,3 (W/m2K)
 GPLS 2066: FFKF06: U_w = 1,2, FFKF08: U_w = 1,1 (W/m2K)
 GPLS 2070: FFKF06: U_w = 1,4, FFKF08: U_w = 1,3 (W/m2K)

				FFKF06 188x118	FFKF08 188x140
PIESLĒGUMI JUMTA LOGIEM TRĪS VIENĀ AR BDX UN BFX					
		Iebūvēšanas slīpums			
EDLS 2000	Jumta segumiem ar augstumu līdz 16 mm	15-90		347,93 421,00	370,25 448,00
EDWS 2000	Profilētiem jumta segumiem ar profila augstumu līdz 120 mm	15-90		347,93 421,00	370,25 448,00

EDWS un EDLS pieslēgumos ietilpst arī izolācijas rāmis BDX un difūzijas membrāna BFX.

IEBŪVĒŠANAS PIEDERUMI

Izmērs (cm)		CK02 55x78	CK04 55x98	CK06 55x118	FK04 66x98	FK06 66x118	FK08 66x140	MK04 78x98	MK06 78x118	MK08 78x140	MK10 78x160	MK12 78x180	PK06 94x118	PK08 94x140	PK10 94x160	SK06 114x118	SK08 114x140	SK10 114x160	UK04 134x98	UK08 134x140	UK10 134x160
IEBŪVĒŠANAS PIEDERUMI																					
Pieslēguma komplekts ar BDX, BFX un drenāžas noteku (Komplektā BDX WK34 neietilpst drenāžas noteka)																					
BDX 2000	Hidro un siltumizolācijas komplekts BDX, viena jumta loga iebūvēšanai	49,59 60,00	51,24 62,00	52,89 64,00	52,89 64,00	57,02 69,00	60,33 73,00	57,02 69,00	60,33 73,00	63,64 77,00	70,25 85,00	71,90 87,00	67,77 82,00	71,90 87,00	74,38 90,00	71,07 86,00	75,21 91,00	78,51 95,00	75,21 91,00	80,99 98,00	90,08 109,00
BDX 2000F	Hidro un siltumizolācijas komplekts BDX, viena loga padziļinātai iebūvēšanai	62,81 76,00	63,64 77,00	66,12 80,00	66,12 80,00	71,07 86,00	75,21 91,00	71,07 86,00	75,21 91,00	79,34 96,00	87,60 106,00	89,26 108,00	85,12 103,00	89,26 108,00	92,56 112,00	88,43 107,00	94,21 114,00	97,52 118,00	94,21 114,00	101,65 123,00	113,22 137,00
BDX 2011	Hidro un siltumizolācijas komplekts BDX atbalsta spārei EBY	124,79 151,00	128,10 155,00	132,23 160,00	132,23 160,00	142,98 173,00	150,41 182,00	142,98 173,00	150,41 182,00	159,50 193,00	176,03 213,00	179,34 217,00	170,25 206,00	179,34 217,00	185,12 224,00	177,69 215,00	188,43 228,00	195,87 237,00	188,43 228,00	203,31 246,00	225,62 273,00
BDX 2011E	Hidro un siltumizolācijas komplekts BDX atbalsta spārei EKY	124,79 151,00	128,10 155,00	132,23 160,00	132,23 160,00	142,98 173,00	150,41 182,00	142,98 173,00	150,41 182,00	159,50 193,00	176,03 213,00	179,34 217,00	170,25 206,00	179,34 217,00	185,12 224,00	177,69 215,00	188,43 228,00	195,87 237,00	188,43 228,00	203,31 246,00	225,62 273,00
BDX 4021B	Hidro un siltumizolācijas komplekts BDX, kas paredzēts logu viens blakus otram iebūvēšanai	174,38 211,00	179,34 217,00	185,12 224,00	185,12 224,00	200,00 242,00	210,74 255,00	200,00 242,00	210,74 255,00	223,14 270,00	246,28 298,00	250,41 303,00	238,02 288,00	250,41 303,00	258,68 313,00	248,76 301,00	263,64 319,00	273,55 331,00	263,64 319,00	284,30 344,00	-
BDX 4021E	Hidro un siltumizolācijas komplekts BDX, kas paredzēts logu viens blakus otram iebūvēšanai	187,60 227,00	191,74 232,00	198,35 240,00	198,35 240,00	214,05 259,00	225,62 273,00	214,05 259,00	225,62 273,00	238,84 289,00	263,64 319,00	268,60 325,00	254,55 308,00	268,60 325,00	277,69 336,00	266,12 322,00	281,82 341,00	293,39 355,00	281,82 341,00	304,96 369,00	-
BDX 4021EF	Hidro un siltumizolācijas komplekts BDX logu viens blakus otram iebūvēšanai	187,60 227,00	191,74 232,00	198,35 240,00	198,35 240,00	214,05 259,00	225,62 273,00	214,05 259,00	225,62 273,00	238,84 289,00	263,64 319,00	268,60 325,00	254,55 308,00	268,60 325,00	277,69 336,00	266,12 322,00	281,82 341,00	293,39 355,00	281,82 341,00	304,96 369,00	-
Komplekts nodrošina hermētisku jumta loga savienojumu ar jumta konstrukciju.																					
BFX 1000	Hidroizolācijas membrāna BFX viena jumta loga iebūvēšanai	24,79 30,00	25,62 31,00	26,45 32,00	26,45 32,00	28,93 35,00	29,75 36,00	28,93 35,00	29,75 36,00	32,23 39,00	35,54 43,00	35,54 43,00	33,88 41,00	35,54 43,00	37,19 45,00	35,54 43,00	38,02 46,00	38,84 47,00	38,02 46,00	40,50 49,00	45,45 55,00
BFX 1000F	Hidroizolācijas membrāna BFX viena jumta loga padziļinātai iebūvēšanai	31,40 38,00	32,23 39,00	33,06 40,00	33,06 40,00	35,54 43,00	38,02 46,00	35,54 43,00	38,02 46,00	39,67 48,00	43,80 53,00	44,63 54,00	42,15 51,00	44,63 54,00	46,28 56,00	44,63 54,00	47,11 57,00	48,76 59,00	47,11 57,00	50,41 61,00	56,20 68,00
BFX 1000U	Hidroizolācijas membrāna BFX viena jumta loga iebūvēšanai betona jumtā	-	-	-	-	-	-	-	-	-	-	-	-	-	-	-	-	-	-	-	-
Tvaika barjera palīdz novērst mitruma nokļūšanu jumta konstrukcijā. Palīdz hermētiski savienot jumta logu ar esošo tvaika barjeru																					
BBX 0021B	Tvaika barjera BBX logiem, kas iebūvēti risinājumā viens blakus otram	57,02 69,00	58,68 71,00	61,16 74,00	61,16 74,00	66,12 80,00	69,42 84,00	66,12 80,00	69,42 84,00	73,55 89,00	80,99 98,00	82,64 100,00	78,51 95,00	82,64 100,00	85,12 103,00	81,82 99,00	86,78 105,00	90,08 109,00	86,78 105,00	93,39 113,00	-
BBX 0021E	Tvaika barjera BBX logiem, kas iebūvēti risinājumā viens blakus otram	57,02 69,00	58,68 71,00	61,16 74,00	61,16 74,00	66,12 80,00	69,42 84,00	66,12 80,00	69,42 84,00	73,55 89,00	80,99 98,00	82,64 100,00	78,51 95,00	82,64 100,00	85,12 103,00	81,82 99,00	86,78 105,00	90,08 109,00	86,78 105,00	93,39 113,00	-
BBX 0000	Tvaika barjera BBX	24,79 30,00	25,62 31,00	26,45 32,00	26,45 32,00	28,93 35,00	29,75 36,00	28,93 35,00	29,75 36,00	32,23 39,00	35,54 43,00	35,54 43,00	33,88 41,00	35,54 43,00	37,19 45,00	35,54 43,00	38,02 46,00	38,84 47,00	38,02 46,00	40,50 49,00	45,45 55,00

Izmērs (cm)		W10	W35
Atbalsta spāres logu kombinācijām			
EBY 2100	VELUX regulējama atbalsta spāre EBY, rāmja attālumam 18 mm	405,79 491,00	-
EBY 2000	VELUX atbalsta spāre EBY, rāmja attālumam 18 mm	-	312,40 378,00
EKY 2000	VELUX atbalsta spāre EKY, rāmja attālumam 100 mm	-	440,50 533,00

Cenas bez PVN, Eiro | Ja jums ir nepieciešami citi izmēri vai arī kādam no produktiem trūkst cena, tad, lūdzu, sazinieties ar klientu servisu.

		Izmērs (cm)																						
		CK02 55x78	CK04 55x98	CK06 55x118	FK04 66x98	FK06 66x118	FK08 66x140	MK04 78x98	MK06 78x118		MK08 78x140	MK10 78x160	MK12 78x180	PK06 94x118	PK08 94x140	PK10 94x160	SK06 114x118	SK08 114x140	SK10 114x160	UK04 134x98	UK08 134x140	UK10 134x160		
AILES APDARE																								
Iebūvēšanas slīpums																								
Gatavs risinājums ailes apdarei. Aile veidota no ūdens izturīgiem materiāliem un ideāli sader ar VELUX jumta logu																								
LSB 2000	Ailes apdare jumta biezumam līdz 300 mm, viena loga iebūvēšanai	15-90	180,99 219,00	185,12 224,00	191,74 232,00	191,74 232,00	207,44 251,00	218,18 264,00	207,44 251,00	218,18 264,00														
LSB 2021B	Ailes apdare jumta biezumam līdz 300 mm, divu logu kombinētai iebūvēšanai	15-90	361,98 438,00	371,07 449,00	383,47 464,00	383,47 464,00	414,05 501,00	436,36 528,00	414,05 501,00	436,36 528,00														
LSB 2021E	Ailes apdare jumta biezumam līdz 300 mm, divu jumta logu kombinētai iebūvēšanai	15-90	361,98 438,00	371,07 449,00	383,47 464,00	383,47 464,00	414,05 501,00	436,36 528,00	414,05 501,00	436,36 528,00														
LSB 2031B	VELUX aiju apdare LSB, trīskāršā iebūvēšana	15-90	542,98 657,00	556,20 673,00	576,03 697,00	576,03 697,00	621,49 752,00	654,55 792,00	621,49 752,00	654,55 792,00														
LSB 2031E	VELUX aiju apdare LSB, trīskāršā iebūvēšana	15-90	542,98 657,00	556,20 673,00	576,03 697,00	576,03 697,00	621,49 752,00	654,55 792,00	621,49 752,00	654,55 792,00														
LSC 2000	Ailes apdare LSC jumta biezumam līdz 400 mm, viena loga iebūvēšanai	15-90	225,62 273,00	231,40 280,00	239,67 290,00	239,67 290,00	258,68 313,00	271,90 329,00	258,68 313,00	271,90 329,00														
LSD 2000	Ailes apdare LSD jumta biezumam līdz 500 mm, viena loga iebūvēšanai	15-90	308,27 373,00	315,70 382,00	327,27 396,00	327,28 396,00	352,90 427,00	371,90 450,00	352,89 427,00	371,90 450,00														
LSD 2021B	VELUX aiju apdare LSD, kombinēta iebūvēšana diviem logiem	15-90	308,26 373,00	315,70 382,00	327,27 396,00	327,27 396,00	352,89 427,00	371,90 450,00	352,89 427,00	371,90 450,00														
LSD 2021E	VELUX aiju apdare LSD, kombinēta iebūvēšana	15-90	308,26 373,00	315,70 382,00	327,27 396,00	327,27 396,00	352,89 427,00	371,90 450,00	352,89 427,00	371,90 450,00														

Ailes apdare LSB, LSC, LSD ir saderīga gan ar VELUX jaunākās paaudzes jumta logiem, gan ar iepriekšējās paaudzes jumta logiem.

		Izmērs (cm)																					
		CK02 55x78	CK04 55x98	CK06 55x118	FK04 66x98	FK06 66x118	FK08 66x140	MK04 78x98	MK06 78x118		MK08 78x140	MK10 78x160	MK12 78x180	PK06 94x118	PK08 94x140	PK10 94x160	SK06 114x118	SK08 114x140	SK10 114x160	UK04 134x98	UK08 134x140	UK10 134x160	
ZWC: ĀRĒJO UZLIKU KOMPLEKTS																							
Iebūvēšanas slīpums																							
ZWC 0000	Uzliku komplekts, kurā ietilpst apakšējais un sānu rāmju pārsegi, ZWC ir nepieciešams, ja vēlaties iebūvēt VELUX jumta logu, neizmantojot VELUX pieslēgumu.	-	23,14 28,00	24,79 30,00	27,27 33,00	27,27 33,00	29,75 36,00	32,23 39,00	28,93 35,00	30,58 37,00													

ŽALŪZIJAS UN SLĒĢI

Jumta logiem, kuri ražoti no 2014. gada																						
Loga kods		CK02	CK04	CK06	FK04	FK06	FK08	MK04	MK06		MK08	MK10	MK12	PK06	PK08	PK10	SK06	SK08	SK10	UK04	UK08	UK10
Slēģi		CK02	CK04	CK06	FK04	FK06	FK08	MK04	MK06		MK08	MK10	MK12	PK06	PK08	PK10	SK06	SK08	SK10	UK04	UK08	UK10
Žalūzijas/saulessargs ar sliedēm		CK02	CK04	CK06	FK04	FK06	FK08	MK04	MK06		MK08	MK10	MK12	PK06	PK08	PK10	SK06	SK08	SK10	UK04	UK08	UK10
Žalūzijas/saulessargs ar āķiem		CK00	CK00	CK00	FK00	FK00	FK00	MK00	MK00		MK00	MK00	MK12	PK00	PK00	PK00	SK00	SK00	SK00	UK00	UK00	UK00
Jumta logiem, kuri ražoti no 2003. līdz 2014. gadam																						
Loga kods		C02	C04	C06	F04	F06	F08	M04	M06		M08	M10	M12	P06	P08	P10	S06	S08	S10	U04	U08	U10
Slēģi		CK02	CK04	CK06	FK04	FK06	FK08	MK04	MK06		MK08	MK10	MK12	PK06	PK08	PK10	SK06	SK08	SK10	UK04	UK08	UK10
Žalūzijas/saulessargs ar sliedēm		C02	C04	C06	F04	F06	F08	M04	M06		M08	M10	M12	P06	P08	P10	S06	S08	S10	U04	U08	U10
Žalūzijas/saulessargs ar āķiem		CK00	CK00	CK00	FK00	FK00	FK00	MK00	MK00		MK00	MK00	MK12	PK00	PK00	PK00	SK00	SK00	SK10	UK00	UK00	UK00
Jumta logiem, kuri ražoti no 1992. līdz 2003. gadam																						
Loga kods		102	104	-	204	206	-	304	306		308	310	-	406	408	410	606	608	610	804	808	810
Slēģi		CK02	CK04	-	FK04	FK06	-	MK04	MK06		MK08	MK10	-	PK06	PK08	PK10	SK06	SK08	SK10	UK04	UK08	UK10
Žalūzijas/saulessargs ar sliedēm		102	104	-	204	206	-	M04	M06		M08	M10	-	P06	P08	P10	S06	S08	S10	U04	U08	U10
Žalūzijas/saulessargs ar āķiem		100	100	-	200	200	-	MK00	MK00		MK00	MK00	-	PK00	PK00	PK00	SK00	SK00	SK00	UK00	UK00	UK00
Kods	Darbība	Krāsa																				
		Loga rāmja izmērs (cm)																				
		55x78	55x98	55x118	66x98	66x118	66x140	78x98	78x118		78x140	78x160	78x180	94x118	94x140	94x160	114x118	114x140	114x160	134x98	134x140	134x160
		CK02	CK04	CK06	FK04	FK06	FK08	MK04	MK06		MK08	MK10	MK12	PK06	PK08	PK10	SK06	SK08	SK10	UK04	UK08	UK10

GAISMAS KONTROLE

Ru||veida žalūzijas ar āķiem

RHL	Manuāla	standarta	38,02 46,00	44,63 54,00	47,93 58,00	47,93 58,00	61,98 75,00	55,37 67,00	61,98 75,00	66,94 81,00
-----	---------	-----------	-----------------------	-----------------------	-----------------------	-----------------------	-----------------------	-----------------------	-----------------------	-----------------------

Ru||veida žalūzijas

RFY	Manuāla	Dabas kolekcija	83,47 101,00	90,08 109,00	99,17 120,00	98,35 119,00	105,79 128,00	109,92 133,00	102,48 124,00	109,92 133,00	118,18 143,00	132,23 160,00	142,98 173,00	121,49 147,00	132,23 160,00	139,67 169,00	138,02 167,00	142,98 173,00	159,50 193,00	141,32 171,00	161,98 196,00	169,42 205,00
RFL	Manuāla	standarta	65,29 79,00	71,07 86,00	77,69 94,00	76,86 93,00	82,64 100,00	85,95 104,00	80,17 97,00	85,95 104,00	92,56 112,00	103,31 125,00	112,40 136,00	95,04 115,00	103,31 125,00	109,92 133,00	108,26 131,00	112,40 136,00	124,79 151,00	110,74 134,00	126,45 153,00	133,06 161,00
	Manuāla	dizaina, Colour by You	75,21 91,00	80,99 98,00	89,26 108,00	88,43 107,00	95,04 115,00	99,17 120,00	92,56 112,00	99,17 120,00	105,79 128,00	119,01 144,00	128,93 156,00	109,09 132,00	119,01 144,00	125,62 152,00	123,97 150,00	128,93 156,00	143,80 174,00	127,27 154,00	145,45 176,00	152,89 185,00
RML	Elektriska	standarta	161,16 195,00	166,94 202,00	173,55 210,00	172,73 209,00	178,51 216,00	181,82 220,00	176,03 213,00	181,82 220,00	188,43 228,00	199,17 241,00	208,26 252,00	190,91 231,00	199,17 241,00	205,79 249,00	204,13 247,00	208,26 252,00	220,66 267,00	206,61 250,00	222,31 269,00	228,93 277,00
	Elektriska	dizaina, Colour by You	171,07 207,00	176,86 214,00	185,12 224,00	184,30 223,00	190,91 231,00	195,04 236,00	188,43 228,00	195,04 236,00	201,65 244,00	214,88 260,00	224,79 272,00	204,96 248,00	214,88 260,00	221,49 268,00	219,83 266,00	224,79 272,00	239,67 290,00	223,14 270,00	241,32 292,00	248,76 301,00
RSL	Solāra	standarta	161,16 195,00	166,94 202,00	173,55 210,00	172,73 209,00	178,51 216,00	181,82 220,00	176,03 213,00	181,82 220,00	188,43 228,00	199,17 241,00	208,26 252,00	190,91 231,00	199,17 241,00	205,79 249,00	204,13 247,00	208,26 252,00	220,66 267,00	206,61 250,00	222,31 269,00	228,93 277,00
	Solāra	dizaina, Colour by You	171,07 207,00	176,86 214,00	185,12 224,00	184,30 223,00	190,91 231,00	195,04 236,00	188,43 228,00	195,04 236,00	201,65 244,00	214,88 260,00	224,79 272,00	204,96 248,00	214,88 260,00	221,49 268,00	219,83 266,00	224,79 272,00	239,67 290,00	223,14 270,00	241,32 292,00	248,76 301,00

Gaismu necaurlaidīgās žalūzijas

DKY	Manuāla	Dabas kolekcija	83,47 101,00	90,08 109,00	99,17 120,00	98,35 119,00	105,79 128,00	109,92 133,00	102,48 124,00	109,92 133,00	118,18 143,00	132,23 160,00	142,98 173,00	121,49 147,00	132,23 160,00	139,67 169,00	138,02 167,00	142,98 173,00	159,50 193,00	141,32 171,00	161,98 196,00	169,42 205,00
DKL	Manuāla	standarta	72,73 88,00	78,51 95,00	85,95 104,00	85,12 103,00	91,74 111,00	95,87 116,00	89,26 108,00	95,87 116,00	102,48 124,00	114,88 139,00	124,79 151,00	105,79 128,00	114,88 139,00	121,49 147,00	119,83 145,00	124,79 151,00	138,84 168,00	122,31 148,00	141,32 171,00	147,93 179,00
	Manuāla	dizaina, Colour by You, Kolekcija bērniem	83,47 101,00	90,08 109,00	99,17 120,00	98,35 119,00	105,79 128,00	109,92 133,00	102,48 124,00	109,92 133,00	118,18 143,00	132,23 160,00	142,98 173,00	121,49 147,00	132,23 160,00	139,67 169,00	138,02 167,00	142,98 173,00	159,50 193,00	141,32 171,00	161,98 196,00	169,42 205,00
DML	Elektriska	standarta	168,60 204,00	174,38 211,00	181,82 220,00	180,99 219,00	187,60 227,00	191,74 232,00	185,12 224,00	191,74 232,00	198,35 240,00	210,74 255,00	220,66 267,00	201,65 244,00	210,74 255,00	217,36 263,00	215,70 261,00	220,66 267,00	234,71 284,00	218,18 264,00	237,19 287,00	243,80 295,00
	Elektriska	dizaina, Colour by You	179,34 217,00	185,95 225,00	195,04 236,00	194,21 235,00	201,65 244,00	205,79 249,00	198,35 240,00	205,79 249,00	214,05 259,00	228,10 276,00	238,84 289,00	217,36 263,00	228,10 276,00	235,54 285,00	233,88 283,00	238,84 289,00	255,37 309,00	237,19 287,00	257,85 312,00	265,29 321,00
DSL	Solāra	standarta	168,60 204,00	174,38 211,00	181,82 220,00	180,99 219,00	187,60 227,00	191,74 232,00	185,12 224,00	191,74 232,00	198,35 240,00	210,74 255,00	220,66 267,00	201,65 244,00	210,74 255,00	217,36 263,00	215,70 261,00	220,66 267,00	234,71 284,00	218,18 264,00	237,19 287,00	243,80 295,00
	Solāra	dizaina, Colour by You	179,34 217,00	185,95 225,00	195,04 236,00	194,21 235,00	201,65 244,00	205,79 249,00	198,35 240,00	205,79 249,00	214,05 259,00	228,10 276,00	238,84 289,00	217,36 263,00	228,10 276,00	235,54 285,00	233,88 283,00	238,84 289,00	255,37 309,00	237,19 287,00	257,85 312,00	265,29 321,00

DUO gaismu necaurlaidīgās žalūzijas

DFD	Manuāla	standarta	95,04 115,00	102,48 124,00	112,40 136,00	110,74 134,00	119,83 145,00	124,79 151,00	115,70 140,00	124,79 151,00	133,06 161,00	149,59 181,00	-	137,19 166,00	149,59 181,00	158,68 192,00	156,20 189,00	161,98 196,00	180,99 219,00	159,50 193,00	183,47 222,00	191,74 232,00
	Manuāla	dizaina, Colour by You, Kolekcija bērniem	109,09 132,00	117,36 142,00	128,93 156,00	127,27 154,00	137,19 166,00	142,98 173,00	133,06 161,00	142,98 173,00	153,72 186,00	171,90 208,00	-	157,85 191,00	171,90 208,00	181,82 220,00	179,34 217,00	185,95 225,00	207,44 251,00	183,47 222,00	210,74 255,00	220,66 267,00

Cenas bez PVN, Eiro | Ja jums ir nepieciešami citi izmēri vai arī kādam no produktiem trūkst cena, tad, lūdzu, sazinieties ar klientu servisu.

Jumta logiem, kuri ražoti no 2014. gada																							
Loga kods	CK02	CK04	CK06	FK04	FK06	FK08	MK04	MK06		MK08	MK10	MK12	PK06	PK08	PK10	SK06	SK08	SK10	UK04	UK08	UK10		
Slēgi	CK02	CK04	CK06	FK04	FK06	FK08	MK04	MK06		MK08	MK10	MK12	PK06	PK08	PK10	SK06	SK08	SK10	UK04	UK08	UK10		
Žalūzijas/saulessargs ar sliedēm	CK02	CK04	CK06	FK04	FK06	FK08	MK04	MK06		MK08	MK10	MK12	PK06	PK08	PK10	SK06	SK08	SK10	UK04	UK08	UK10		
Žalūzijas/saulessargs ar āķiem	CK00	CK00	CK00	FK00	FK00	FK00	MK00	MK00		MK00	MK00	MK12	PK00	PK00	PK00	SK00	SK00	SK00	UK00	UK00	UK00		
Jumta logiem, kuri ražoti no 2003. līdz 2014. gadam																							
Loga kods	C02	C04	C06	F04	F06	F08	M04	M06		M08	M10	M12	P06	P08	P10	S06	S08	S10	U04	U08	U10		
Slēgi	CK02	CK04	CK06	FK04	FK06	FK08	MK04	MK06		MK08	MK10	MK12	PK06	PK08	PK10	SK06	SK08	SK10	UK04	UK08	UK10		
Žalūzijas/saulessargs ar sliedēm	C02	C04	C06	F04	F06	F08	M04	M06		M08	M10	M12	P06	P08	P10	S06	S08	S10	U04	U08	U10		
Žalūzijas/saulessargs ar āķiem	CK00	CK00	CK00	FK00	FK00	FK00	MK00	MK00		MK00	MK00	MK12	PK00	PK00	PK00	SK00	SK00	SK10	UK00	UK00	UK00		
Jumta logiem, kuri ražoti no 1992. līdz 2003. gadam																							
Loga kods	102	104	-	204	206	-	304	306		308	310	-	406	408	410	606	608	610	804	808	810		
Slēgi	CK02	CK04	-	FK04	FK06	-	MK04	MK06		MK08	MK10	-	PK06	PK08	PK10	SK06	SK08	SK10	UK04	UK08	UK10		
Žalūzijas/saulessargs ar sliedēm	102	104	-	204	206	-	M04	M06		M08	M10	-	P06	P08	P10	S06	S08	S10	U04	U08	U10		
Žalūzijas/saulessargs ar āķiem	100	100	-	200	200	-	MK00	MK00		MK00	MK00	-	PK00	PK00	PK00	SK00	SK00	SK00	UK00	UK00	UK00		
Kods	Darbība	Krāsa																					
			Loga rāmja izmērs (cm)																				
			55x78	55x98	55x118	66x98	66x118	66x140	78x98	78x118		78x140	78x160	78x180	94x118	94x140	94x160	114x118	114x140	114x160	134x98	134x140	134x160
			CK02	CK04	CK06	FK04	FK06	FK08	MK04	MK06		MK08	MK10	MK12	PK06	PK08	PK10	SK06	SK08	SK10	UK04	UK08	UK10
Plisētās žalūzijas																							
FHL	Manuāla	standarta	95,04 115,00	102,48 124,00	112,40 136,00	110,74 134,00	119,83 145,00	124,79 151,00	115,70 140,00	124,79 151,00		133,06 161,00	149,59 181,00	161,98 196,00	137,19 166,00	149,59 181,00	158,68 192,00	156,20 189,00	161,98 196,00	180,99 219,00	159,50 193,00	183,47 222,00	191,74 232,00
	Manuāla	dizaina	109,09 132,00	117,36 142,00	128,93 156,00	127,27 154,00	137,19 166,00	142,98 173,00	133,06 161,00	142,98 173,00		153,72 186,00	171,90 208,00	185,95 225,00	157,85 191,00	171,90 208,00	181,82 220,00	179,34 217,00	185,95 225,00	207,44 251,00	183,47 222,00	210,74 255,00	220,66 267,00
FML	Elektriska	standarta	190,91 231,00	198,35 240,00	208,26 252,00	206,61 250,00	215,70 261,00	220,66 267,00	211,57 256,00	220,66 267,00		228,93 277,00	245,45 297,00	257,85 312,00	233,06 282,00	245,45 297,00	254,55 308,00	252,07 305,00	257,85 312,00	276,86 335,00	255,37 309,00	279,34 338,00	287,60 348,00
	Elektriska	dizaina	204,96 248,00	213,22 258,00	224,79 272,00	223,14 270,00	233,06 282,00	238,84 289,00	228,93 277,00	238,84 289,00		249,59 302,00	267,77 324,00	281,82 341,00	253,72 307,00	267,77 324,00	277,69 336,00	275,21 333,00	281,82 341,00	303,31 367,00	279,34 338,00	306,61 371,00	316,53 383,00
FSL	Solāra	standarta	190,91 231,00	198,35 240,00	208,26 252,00	206,61 250,00	215,70 261,00	220,66 267,00	211,57 256,00	220,66 267,00		228,93 277,00	245,45 297,00	257,85 312,00	233,06 282,00	245,45 297,00	254,55 308,00	252,07 305,00	257,85 312,00	276,86 335,00	255,37 309,00	279,34 338,00	287,60 348,00
	Solāra	dizaina	204,96 248,00	213,22 258,00	224,79 272,00	223,14 270,00	233,06 282,00	238,84 289,00	228,93 277,00	238,84 289,00		249,59 302,00	267,77 324,00	281,82 341,00	253,72 307,00	267,77 324,00	277,69 336,00	275,21 333,00	281,82 341,00	303,31 367,00	279,34 338,00	306,61 371,00	316,53 383,00
Energoefektīvās gaismu necaurļaidīgās žalūzijas																							
FHC	Manuāla	standarta	95,04 115,00	102,48 124,00	112,40 136,00	110,74 134,00	119,83 145,00	124,79 151,00	115,70 140,00	124,79 151,00		133,06 161,00	149,59 181,00	161,98 196,00	137,19 166,00	149,59 181,00	158,68 192,00	156,20 189,00	161,98 196,00	180,99 219,00	159,50 193,00	183,47 222,00	191,74 232,00
	Manuāla	dizaina	109,09 132,00	117,36 142,00	128,93 156,00	127,27 154,00	137,19 166,00	142,98 173,00	133,06 161,00	142,98 173,00		153,72 186,00	171,90 208,00	185,95 225,00	157,85 191,00	171,90 208,00	181,82 220,00	179,34 217,00	185,95 225,00	207,44 251,00	183,47 222,00	210,74 255,00	220,66 267,00
FMC	Elektriska	standarta	190,91 231,00	198,35 240,00	208,26 252,00	206,61 250,00	215,70 261,00	220,66 267,00	211,57 256,00	220,66 267,00		228,93 277,00	245,45 297,00	257,85 312,00	233,06 282,00	245,45 297,00	254,55 308,00	252,07 305,00	257,85 312,00	276,86 335,00	255,37 309,00	279,34 338,00	287,60 348,00
	Elektriska	dizaina	204,96 248,00	213,22 258,00	224,79 272,00	223,14 270,00	233,06 282,00	238,84 289,00	228,93 277,00	238,84 289,00		249,59 302,00	267,77 324,00	281,82 341,00	253,72 307,00	267,77 324,00	277,69 336,00	275,21 333,00	281,82 341,00	303,31 367,00	279,34 338,00	306,61 371,00	316,53 383,00
FSC	Solāra	standarta	190,91 231,00	198,35 240,00	208,26 252,00	206,61 250,00	215,70 261,00	220,66 267,00	211,57 256,00	220,66 267,00		228,93 277,00	245,45 297,00	257,85 312,00	233,06 282,00	245,45 297,00	254,55 308,00	252,07 305,00	257,85 312,00	276,86 335,00	255,37 309,00	279,34 338,00	287,60 348,00
	Solāra	dizaina	204,96 248,00	213,22 258,00	224,79 272,00	223,14 270,00	233,06 282,00	238,84 289,00	228,93 277,00	238,84 289,00		249,59 302,00	267,77 324,00	281,82 341,00	253,72 307,00	267,77 324,00	277,69 336,00	275,21 333,00	281,82 341,00	303,31 367,00	279,34 338,00	306,61 371,00	316,53 383,00
Horizontālās žalūzijas																							
PAL	Manuāla	standarta	95,04 115,00	102,48 124,00	112,40 136,00	110,74 134,00	119,83 145,00	124,79 151,00	115,70 140,00	124,79 151,00		133,06 161,00	149,59 181,00	161,98 196,00	137,19 166,00	149,59 181,00	158,68 192,00	156,20 189,00	161,98 196,00	180,99 219,00	159,50 193,00	183,47 222,00	191,74 232,00
Gaismu necaurļaidīgās žalūzijas vecākas paaudzes logiem, kas ražoti pirms 2013. g.																							
DBL	Manuāla	standarta	51,24 62,00	55,37 67,00	-	59,50 72,00	64,46 78,00	-	62,81 76,00	66,94 81,00		71,90 87,00	80,17 97,00	-	73,55 89,00	80,17 97,00	-	84,30 102,00	87,60 106,00	-	85,95 104,00	98,35 119,00	-

Ruļļveida žalūzijas var pasūtīt ar matēta alumīnija vai baltām sānu sliedēm. Pasūtot vienmēr jānorāda nepieciešamais sānu sliežu veids, izņemot RHL un DBL, kurām pieejamas tikai matēta alumīnija sānu sliedes.

Piemērs: DKL MK06 1025S – alumīnija sliedes
DML/DSL MK06 1025K – alumīnija sliedes, elektriskas/solāras
DKL MK06 1025SWL – baltas sliedes
DML/DSL MK06 1025KWL – batas sliedes, elektriskas/solāras

Piederumi jāpasūta atbilstoši jumta loga kodam. Šī brīža jumta loga paaudzes kods ietver burtu K, piemēram, MK06, tāda paša izmēra iepriekšējās paaudzes izmēra kods ir bez burta K, piemēram, M06.

Lai pasūtītu slēgus un žalūzijas jumta logiem, kas iegādāti pirms 2002. gada, lūdzam sazināties ar klientu servisu.

Elektriski vadāmi piederumi ir paredzēti savienošanai ar GGL/GGU elektriskajiem jumta logiem vai KUX 110 vadības bloku.

Cenas bez PVN, Eiro | Ja jums ir nepieciešami citi izmēri vai arī kādam no produktiem trūkst cena, tad, lūdzam, sazināties ar klientu servisu.

Uzstādot tālvadības produktus uz manuāli vadāmiem logiem vai logiem ar KMG motora bloku, nepieciešams pasūtīt ZOZ 241/243 adapteri.

Gadījumā, ja žalūziju montāžas kronšteini ir bojāti vai tikuši noņemti no loga, jāiegādājas ZOZ 230. montāžas komplekts.

Jumta logiem, ar izmēra kodu PK- un SK-, mēs rekomendējam izvēlēties elektriski vai solāri vadāmas energoefektīvās gaismu necaurļaidīgās žalūzijas FMC/FSC nevis elektriski vai solāri vadāmas DML/DSL.

Izmēru kods Rāmja izmērs, cm	CK02 55x78	CK04 55x98	CK06 55x118	FK04 66x98	FK06 66x118	FK08 66x140	MK04 78x98	MK06 78x118	MK08 78x140	MK10 78x160	PK06 94x118	PK08 94x140	PK10 94x160	SK06 114x118	SK08 114x140	UK08 134x140
---------------------------------	---------------	---------------	----------------	---------------	----------------	----------------	---------------	----------------	----------------	----------------	----------------	----------------	----------------	-----------------	-----------------	-----------------

GAISMAS UN TEMPERATŪRAS KONTROLES KOMPLEKTI																	
RUĻVEIDA ŽALŪZIJAS + SAULESSARGS																	
PĒRC KOMPLEKTU UN SAŅEM 10% ATLAIDI																	
ROP (RHL + MHL)	Standard	87,60 106,00	101,65 123,00	109,09 132,00	109,09 132,00	127,27 154,00	141,32 171,00	152,89 185,00									
RUĻVEIDA ŽALŪZIJAS + SAULESSARGS																	
PĒRC KOMPLEKTU UN SAŅEM 10% ATLAIDI																	
ROF (RFL + MHL)	Standard	112,40 136,00	117,36 142,00	123,14 149,00	130,58 158,00	136,36 165,00	138,84 168,00	138,02 167,00	143,80 174,00	149,59 181,00	159,50 193,00	162,81 197,00	170,25 206,00	176,03 213,00	182,64 221,00	186,78 226,00	206,61 250,00
GAISMU NECAURLAIDĪGĀS ŽALŪZIJAS + SAULESSARGS																	
PĒRC KOMPLEKTU UN SAŅEM 10% ATLAIDI																	
DOP (DKL + MHL)	Standard	119,01 144,00	123,97 150,00	130,58 158,00	138,02 167,00	144,63 175,00	147,93 179,00	146,28 177,00	152,07 184,00	158,68 192,00	169,42 205,00	172,73 209,00	180,99 219,00	186,78 226,00	193,39 234,00	197,52 239,00	219,83 266,00
ENERGOEFECTĪVĀS GAISMU NECAURLAIDĪGĀS ŽALŪZIJAS + SAULESSARGS																	
PĒRC KOMPLEKTU UN SAŅEM 10% ATLAIDI																	
FOP (FHC + MHL)	Standard	138,84 168,00	145,45 176,00	154,55 187,00	161,16 195,00	169,42 205,00	174,38 211,00	170,25 206,00	178,51 216,00	185,95 225,00	200,83 243,00	200,83 243,00	211,57 256,00	219,83 266,00	226,45 274,00	231,40 280,00	257,85 312,00



DOP/FOP komplektu var pasūtīt ar sudraba vai baltām sānu slieķītēm. Pasūtot vienmēr ir jānorāda nepieciešamais sānu slieķu veids.
* Žalūzijām FHC ar baltām sānu slieķītēm nav iekļauts montāžas kronšteinu komplekts uzstādīšanai uz iepriekšējās paaudzes jumta logiem. Bojātu vai iztrūkstošu jumta loga montāžas kronšteinu gadījumā nepieciešams iegādāties ZOZ 230 montāžas komplektu.

RFL/RML/RSL/RHL*

Standarta krāsas

1086	9050	4161	1028
------	------	------	------

Dizaina krāsas

4163	4162	4069	4164
4165	4166	4168	4167
4171	4169	4170	4155

DKL/DML/DSL/DFD

Standarta krāsas

1085	1100	0705	1025
------	------	------	------

Dizaina krāsas

4574	4559	3009	4564
4575	4576	4578	4577
4579	4580	4581	4556

DKL/DFD

Bērnu kolekcija

Visums 4653	Saciņķu auto 4654	Ceļi 4655	Rozā zvaigznes 4659
Zilās debesis 4660	Zaļās zvaigznes 4661	Nakts debesis 4665	Gaisa baloni 4666
			Pūķi 4667

FHC/FMC/FSC

Standarta krāsas

1045	1047	1163	1156
------	------	------	------

Dizaina krāsas

1164	1165	1166	1167
1168	1169	1155	1170
1049	1171	1172	1173

FHL/FML/FSL

Standarta krāsas

1016	1274	1259	1282
------	------	------	------

Dizaina krāsas

1276	1277	1278	1279
1280	1281	1256	1275
1283	1284	1285	1286

PAL

Standarta krāsas

7001	7057
------	------

RFY

Dabas kolekcija

Mākonis 4951	Kāpas 4952	Koki 4953	Klintis 4954
-----------------	---------------	--------------	-----------------

DKY

Dabas kolekcija

Mežs 4901	Purvs 4902	Ezers 4903	Ala 4904
--------------	---------------	---------------	-------------

DKL/DML/DSL/RFL/RML/RSL

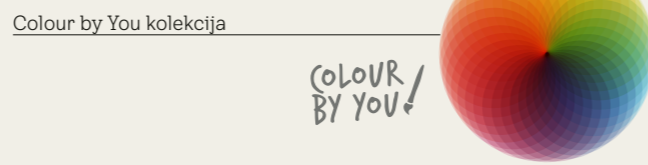

Cenas bez PVN, Eiro
Cenas ar PVN, Eiro

Ja jums ir nepieciešami citi izmēri vai arī kādam no produktiem trūkst cena, tad, lūdzu, sazinieties ar klientu servisu.

INSEKTU TĪKLS

		A						
		0-438 mm	439-530 mm	531-640 mm	641-760 mm	761-922 mm	923-1120 mm	1121-1285 mm
B	0-1600 mm	ZIL BK04 109,92 133,00	ZIL CK02 101,65 123,00	ZIL FK08 133,88 162,00	ZIL MK06 133,88 162,00	ZIL PK25 138,02 167,00	ZIL SK06 167,77 203,00	ZIL UK04 171,90 208,00
	1601-2000 mm		ZIL CK06 120,66 146,00	ZIL FK08 133,88 162,00	ZIL MK06 133,88 162,00	ZIL PK06 147,93 179,00	ZIL SK06 167,77 203,00	ZIL UK10 206,61 250,00
	2001-2400 mm			ZIL FK08 133,88 162,00	ZIL MK10 161,16 195,00	ZIL PK10 170,25 206,00	ZIL SK10 194,21 235,00	ZIL UK10 206,61 250,00

Insektu tīkli ir piemēroti iepriekšējās un šī brīža VELUX jumta logu paaudzei.

Insektu tīkla izmēru kodi atšķiras no logu izmēru kodiem, jo tie ir uzstādīti pie sienas, nevis uz loga rāmja. Tāpēc, lai pasūtītu pareiza izmēra insektu tīklu, jums ir nepieciešams izmērīt loga ailes platumu un augstumu.

Nosakiet pareizo izmēru:

Izmēriet iekšējās sienas platumu (A) un augstumu (B), lai cenu tabulā atrastu sava insektu tīkla izmēra kodu un cenu. Ja jums ir divi augstumi (B) vai augstumi virs 2400 mm – nepieciešami divi insektu tīkli un viens savienošanas komplekts ZOZ 157 SWL.

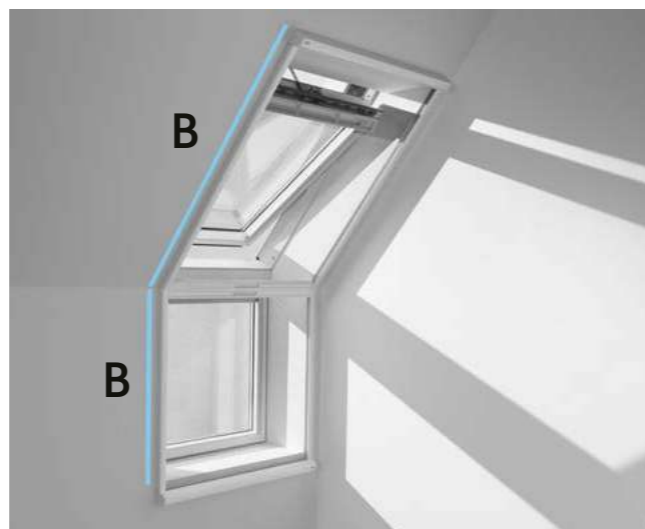
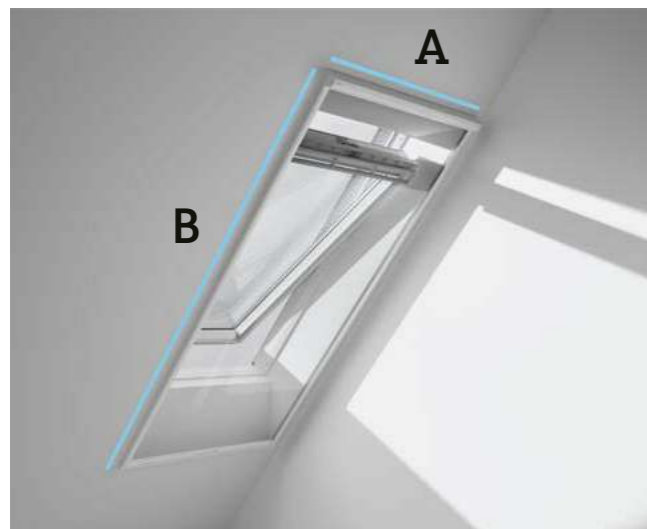

Jumta logiem, kuri ražoti no 2014. gada																							
Loga kods	CK02	CK04	CK06	FK04	FK06	FK08	MK04	MK06		MK08	MK10	MK12	PK06	PK08	PK10	SK06	SK08	SK10	UK04	UK08	UK10		
Slēgi	CK02	CK04	CK06	FK04	FK06	FK08	MK04	MK06		MK08	MK10	MK12	PK06	PK08	PK10	SK06	SK08	SK10	UK04	UK08	UK10		
Žalūzijas/saulessargs ar slīdēm	CK02	CK04	CK06	FK04	FK06	FK08	MK04	MK06		MK08	MK10	MK12	PK06	PK08	PK10	SK06	SK08	SK10	UK04	UK08	UK10		
Žalūzijas/saulessargs ar āķiem	CK00	CK00	CK00	FK00	FK00	FK00	MK00	MK00		MK00	MK00	MK12	PK00	PK00	PK00	SK00	SK00	SK00	UK00	UK00	UK00		
Jumta logiem, kuri ražoti no 2003. līdz 2014. gadam																							
Loga kods	C02	C04	C06	F04	F06	F08	M04	M06		M08	M10	M12	P06	P08	P10	S06	S08	S10	U04	U08	U10		
Slēgi	CK02	CK04	CK06	FK04	FK06	FK08	MK04	MK06		MK08	MK10	MK12	PK06	PK08	PK10	SK06	SK08	SK10	UK04	UK08	UK10		
Žalūzijas/saulessargs ar slīdēm	C02	C04	C06	F04	F06	F08	M04	M06		M08	M10	M12	P06	P08	P10	S06	S08	S10	U04	U08	U10		
Žalūzijas/saulessargs ar āķiem	CK00	CK00	CK00	FK00	FK00	FK00	MK00	MK00		MK00	MK00	MK12	PK00	PK00	PK00	SK00	SK00	SK10	UK00	UK00	UK00		
Jumta logiem, kuri ražoti no 1992. līdz 2003. gadam																							
Loga kods	102	104	-	204	206	-	304	306		308	310	-	406	408	410	606	608	610	804	808	810		
Slēgi	CK02	CK04	-	FK04	FK06	-	MK04	MK06		MK08	MK10	-	PK06	PK08	PK10	SK06	SK08	SK10	UK04	UK08	UK10		
Žalūzijas/saulessargs ar slīdēm	102	104	-	204	206	-	M04	M06		M08	M10	-	P06	P08	P10	S06	S08	S10	U04	U08	U10		
Žalūzijas/saulessargs ar āķiem	100	100	-	200	200	-	MK00	MK00		MK00	MK00	-	PK00	PK00	PK00	SK00	SK00	SK00	UK00	UK00	UK00		
Kods	Darbība	Krāsa	Loga rāmja izmērs (cm)																				
			55x78	55x98	55x118	66x98	66x118	66x140	78x98	78x118		78x140	78x160	78x180	94x118	94x140	94x160	114x118	114x140	114x160	134x98	134x140	134x160
			CK02	CK04	CK06	FK04	FK06	FK08	MK04	MK06		MK08	MK10	MK12	PK06	PK08	PK10	SK06	SK08	SK10	UK04	UK08	UK10

AIKSARDZĪBA PRET KARSTUMU

Slēgi																								
SML	Elektriska	VELUX elektriskie ruļļveida slēgi SML	0000	344,63 417,00	365,29 442,00	377,69 457,00	377,69 457,00	394,21 477,00	410,74 497,00	390,08 472,00	410,74 497,00		431,40 522,00	452,07 547,00	513,22 621,00	443,80 537,00	468,60 567,00	492,56 596,00	476,86 577,00	509,09 616,00	533,88 646,00	472,73 572,00	550,41 666,00	591,74 716,00
SSL	Solāra	VELUX solārie ruļļveida slēgi SSL	0000	482,64 584,00	511,57 619,00	528,93 640,00	528,93 640,00	552,07 668,00	575,21 696,00	546,28 661,00	575,21 696,00		604,13 731,00	632,23 765,00	719,01 870,00	620,66 751,00	655,37 793,00	690,08 835,00	666,94 807,00	713,22 863,00	747,93 905,00	661,16 800,00	770,25 932,00	828,10 1 002,00
SMG	Elektriska	VELUX ruļļveida slēgi SMG VELUX jumta logam, kas kombinēts ar VELUX slīpo loga elementu GIL/GIU	0000	-	-	-	831,40 1 006,00	867,77 1 050,00	903,31 1 093,00	858,68 1 039,00	903,30 1 093,00		948,76 1 148,00	994,21 1 203,00	-	976,04 1 181,00	1 029,76 1 246,00	1 084,30 1 312,00	1 047,93 1 268,00	1 120,66 1 356,00	1 174,38 1 421,00	1 038,84 1 257,00	1 210,74 1 465,00	1 300,83 1 574,00
SMH	Elektriska	VELUX elektriskie ruļļveida slēgi SMH pa augšējo asi veramiem VELUX jumta logiem	0000	-	-	-	-	552,07 668,00	575,21 696,00	-	575,21 696,00		604,13 731,00	-	-	620,66 751,00	655,37 793,00	-	666,94 807,00	713,22 863,00	-	-	-	-
SST	Solāra	VELUX solārie ruļļveida slēgi SST VELUX avārijas izejas logiem GTL/GTU	0000	-	-	-	-	-	-	-	-		793,39 960,00	-	-	-	-	-	-	937,19 1 134,00	982,64 1 189,00	-	-	-
Mīkstie slēgi																								
SSS	Solāra	VELUX solārie mīkstie slēgi SSS	0000	258,68 313,00	274,38 332,00	283,47 343,00	283,47 343,00	295,87 358,00	308,26 373,00	292,56 354,00	308,26 373,00		323,14 391,00	338,84 410,00	385,12 466,00	333,06 403,00	351,24 425,00	369,42 447,00	357,02 432,00	381,82 462,00	400,83 485,00	354,55 429,00	412,40 499,00	443,80 537,00
Saulessargs, manuāli vadāms																								
MHL	Manuāla	VELUX saulesargs MHL	5060	59,50 72,00		68,60 83,00		73,55 89,00			73,55 89,00		92,56 112,00	85,95 104,00		95,04 115,00							-	
Saulessargs, ar tālvadības pulti vadāms																								
MML	Elektriska	VELUX elektriskais saulesargs MML	5060	206,61 250,00	219,01 265,00	226,45 274,00	226,45 274,00	236,36 286,00	246,28 298,00	233,88 283,00	246,28 298,00		258,68 313,00	271,07 328,00	308,26 373,00	266,12 322,00	280,99 340,00	295,87 358,00	285,95 346,00	305,79 370,00	320,66 388,00	283,47 343,00	330,58 400,00	354,55 429,00
MSL	Solāra	VELUX solārais saulesargs MSL	5060	258,68 313,00	274,38 332,00	283,47 343,00	283,47 343,00	295,87 358,00	308,26 373,00	292,56 354,00	308,26 373,00		323,14 391,00	338,84 410,00	385,12 466,00	333,06 403,00	351,24 425,00	369,42 447,00	357,02 432,00	381,82 462,00	400,83 485,00	354,55 429,00	412,40 499,00	443,80 537,00

Visi saulesargi un žalūzijas ir savienojami ar iepriekšējām un pašreizējām VELUX jumta logu paaudzēm. Vienmēr pasūtiet piederumus pēc jumta loga koda.

Pašreizējās paaudzes jumta logu izmēra kodā ir burts K, piemēram, MK06, iepriekšējās paaudzes jumta logs bez burta K ir tādā pašā izmērā, piemēram, M06.

Lai pasūtītu slēgus un žalūzijas jumta logiem, kas iegādāti pirms 2002. gada, lūdzam sazināties ar klientu servisu.

Visām elektriskiem darbināmajiem žalūzijām un slēgiem, kas iegādāti no 01.07.2023, ir 5 gadu garantija.

MHL saulesargs nav saderīgs ar KMG/KSX papildu motora bloku.

Elektriskie vadāmie piederumi ir paredzēti savienošanai ar GGL/GGU elektriskajiem jumta logiem vai KUX 110 vadības bloku.

MML/MSL saulesargus logu kombinācijās var uzstādīt tikai, ja logi atrodas 250 mm attālumā viens virs otra un vismaz 18 mm attālumā, ja tie atrodas blakus.

SML/SSL (SMH) slēgus logu kombinācijās vienu virs otra var uzstādīt tikai, ja logi atrodas 250 (300) mm attālumā viens virs otra un vismaz 100 mm attālumā, ja tie atrodas blakus.

SSS mīkstos slēgus logu kombinācijās var uzstādīt tikai, ja logi atrodas 250 mm attālumā viens virs otra un vismaz 18 mm attālumā, ja tie atrodas blakus.

Cenas bez PVN, Eiro | Ja jums ir nepieciešami citi izmēri vai arī kādam no produktiem trūkst cena, tad, lūdzam, sazinieties ar klientu servisu.

				MK04	PK04	SK04				
AIZSARDZĪBA PRET KARSTUMU GDL JUMTA BALKONIEM										
MAD	Manuāla	VELUX saulesargs MAD VELUX jumta balkona GDL zemākajam loga elementam	5060	97,52 118,00	105,79 128,00	114,88 139,00				

MAD saulesargi ir paredzēti GDL jumta balkona apakšējai daļai. Augšējai daļai ir nepieciešams iegādāties saulesargu MHL.

				MK34	PK34	SK34	UK34				
AIZSARDZĪBA PRET KARSTUMU GIL/GIU NEVERAMAJIEM LOGA ELEMENTIEM											
MAG	Manuāla	VELUX saulesargs MAG VELUX slīpajam loga elementam GIL/GIU	5060	95,87 116,00	109,09 132,00	123,14 149,00	131,40 159,00				

MAG saulesargi ir paredzēti GIL/GIU neveramajiem loga elementiem. Augšējai daļai ir nepieciešams iegādāties saulesargu MHL.

				CRO0	FRO0	MRO0	PRO0	SRO0	URO0				
AIZSARDZĪBA PRET KARSTUMU JUMTA LOGIEM AR ELEKTRISKO VADĪBU													
Saulesargs MIV													
MIV	Manuāla	VELUX saulesargs MIV	4260	59,50 72,00	68,60 83,00	73,55 89,00	85,95 104,00	95,04 115,00	103,31 125,00				

				MK00	PK00	SK00	UK00				
AIZSARDZĪBA PRET KARSTUMU VERTIKĀLAJIEM LOGA ELEMENTIEM VFE											
MIE	Manuāla	VELUX saulesargs MIE vertikālajam loga elemen- tam VFE	5060	102,48 124,00	119,01 144,00	132,23 160,00	143,80 174,00				











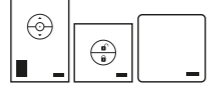

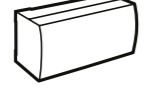
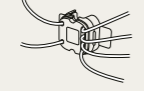
				FFKF06	FFKF08					
AIZSARDZĪBA PRET KARSTUMU JUMTA LOGIEM TRĪS VIENĀ										
Slēgi trīs vienā										
SSLS	Solāra	VELUX solārie ruļļveida slēgi SSLS VELUX jumta logiem "trīs vienā"	0000	1 656,21 2 004,00	1 725,63 2 088,00					
Mīkstie slēgi trīs vienā										
SSSS	Solāra	VELUX solārie mīkstie slēgi SSSS VELUX jumta logiem "trīs vienā"	0000	887,61 1 074,00	924,78 1 119,00					
Saulesargi trīs vienā										
MSLS	Solāra	VELUX solārais saulesargs "trīs vienā" MSLS	5060	887,61 1 074,00	924,78 1 119,00					

		Izmēru kods Rāmja izmērs, cm		FK04 66×98	FK06 66×118	FK08 66×140	MK04 78×98	MK06 78×118	MK08 78×140	MK10 78×160	PK06 94×118	PK08 94×140	PK10 94×160	SK06 114×118	SK08 114×140	UK08 134×140
ĀRĒJĀ AIZSARDZĪBA NO UZKARŠANAS KOMPLEKTOS																
SOLĀRIE RUĻĻVEIDA SLĒGI + BAROŠANAS BLOKS																
SSL S30002	SSL 0000 + KSX	0000	793,39 960,00	816,53 988,00	839,67 1 016,00	810,74 981,00	839,67 1 016,00	868,60 1 051,00	896,69 1 085,00	885,12 1 071,00	919,83 1 113,00	954,55 1 155,00	931,40 1 127,00	977,69 1 183,00	1 034,71 1 252,00	
MĪKSTIE SLĒGI AR SOLĀRO VADĪBU + BAROŠANAS BLOKS																
SSS S30001	SSS 0000 + KSX	0000	547,93 663,00	560,33 678,00	572,73 693,00	557,02 674,00	572,73 693,00	587,60 711,00	603,31 730,00	597,52 723,00	615,70 745,00	633,88 767,00	621,49 752,00	646,28 782,00	676,86 819,00	

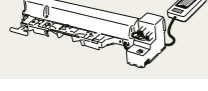
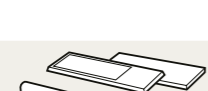

Cenas bez PVN, Euro | Ja jums ir nepieciešami citi izmēri vai arī kādam no produktiem trūkst cena, tad, lūdzu, sazinieties ar klientu servisu.

ELEKTRISKIE PRODUKTI

VIEDĀS MĀJAS KONTROLE			
KIG 300	VELUX App Control		105,79 128,00
KIX 300	VELUX ACTIVE iekštelpu klimata kontrole		210,74 255,00
KLA 300	VELUX ACTIVE iekštelpu klimata sensors		95,04 115,00
KLB 100	Elektrisks akumulators		252,89 306,00
KLF 050	Elektrisks vadības bloks		51,24 62,00
KLF 200	Elektrisks vadības bloks		170,25 206,00
KLI 310	Tālvadības produkta vadības slēdzis		28,93 35,00
KLI 311	Vadības slēdzis jumta logiem		28,93 35,00
KLI 312	Vadības slēdzis žalūzijām		28,93 35,00
KLI 313	Vadības slēdzis slēgiem un saulesargiem		28,93 35,00
KLN 300	VELUX ACTIVE vadības slēdzis		47,11 57,00
KLR 300	VELUX Touch		111,57 135,00
KMG 100K	Elektrisks motors jumta logiem, kas ražoti pēc 2014. gada		276,03 334,00
KMG 100	Elektrisks motors jumta logiem, kas ražoti pirms 2014. gada		276,03 334,00
KSX 100K WW	Solārais motors jumta logiem, kas ražoti pēc 2014. gada		338,84 410,00
KSX 100	Solārs motors jumta logiem, kas ražoti pirms 2014. gada		338,84 410,00

Lai jaunākās paaudzes VELUX jumta logus, kas verami ar roku, pārveidotu par elektriski veramiem logiem, jāizvēlas elektriskais vadības bloks KMG 100K + vadības sistēma KUX 110 EU vai solārās vadības sistēma KSX 100K. KMG un KSX motora bloki ietver arī KLI sienas slēdzi un lietussensoru. Šie komplekti nav saderīgi ar CK02 izmēra un mazākiem logiem. Tālvadības žalūziju uzstādīšanas gadījumā DML/RML/FML/FMC uz manuāli vadāmiem jumta logiem vai logiem ar KMG motoru vienmēr ir nepieciešams pasūtīt adapteri ZOZ 241/243. Izvēlieties adaptera veidu atbilstoši VELUX jumta loga paaudzei. KLF 200 interfeiss nodrošina savienojumu ar ārēju sistēmu un spēj kontrolēt līdz 200 motorizētiem produktiem, kas izvietoti mājā, un ne vairāk kā 5 grupas.

AKSESUĀRI

LOGU AKSESUĀRI		
Papildus produkti ērtākai lietošanai un drošībai		
ZCZ 112	Apkalpes stienis ir ideāli piemērots VELUX jumta logiem ar rokturi vērtnes apakšā, kas tiek uzstādīti neaizsniadzām vietā. Stienis ir 120 cm garš.	53,72 65,00
ZOZ 012K1	Uzlabo aizsardzību, pievienojot pa centrālo asi veramajiem jumta logiem pretuzlaušanas slēdzeni. Tā novērš logu atvēršanu no iekšpuses bez atslēgas.	21,49 26,00
ZOZ 095	Adapteris neaizsniadzamu VELUX pa centrālo asi veramu jumta logu (GLU, GLL, GZL) vadībai ar apkalpes stieņa palīdzību. Paredzēts vecā dizaina augšējam rokturim.	11,57 14,00
ZZZ 181K2	Apakšējais rokturis VELUX jumta logiem, kas verami pa centrālo asi un kuru izmēra kodā ir burts K.	28,10 34,00
ZZZ 237	Piestipriniet celtņa āķus abās VELUX jumta loga pusēs, lai viegli, ātri un droši paceltu smagus jumta logus. Pēc piestiprināšanas var pieslēgt celtņa pacelšanas siksnas un logu ātri un vienkārši pacelt līdz jumta atvēršanai. Celtņa āķus var izmantot ar lielāko daļu VELUX jumta logu modeļiem līdz 120 kg.	450,41 545,00
ZZZ 244	Ar elastīgajām pārnēsāšanas siksnām divi cilvēki var droši nest lielas un smagas VELUX kastes bez papildu aprīkojuma. Siksnas var izmantot ar visiem VELUX jumta logiem, lai nodrošinātu ērtu pacelšanu un precīzu vadāmību pa šaurām ejām un kāpnēm.	71,07 86,00
ZZZ 258	Atkārtoti lietojamie VELUX rāmja aizsargi ir paredzēti, lai samazinātu bojājumu risku, atkārtoti uzstādot logu tā rāmī. Izgatavots no izturīgas gumijas, trīs aizsargu komplektu var uzstādīt uz jebkura VELUX jumta loga apakšējā un sānu rāmja, lai neradītu pēdas rāmī.	30,58 37,00

ŽALŪZIJU UN SLĒĢU AKSESUĀRI		
ZCT 100	100cm pagarinājums teleskopiskajam apkalpes stienim ZCT 200K	20,66 25,00
ZCT 200K	Teleskopiskais apkalpes stienis neaizsniadzamu VELUX pa centrālo asi veramo jumta logu, žalūziju un insektu tīklu vadībai. 100-180 cm garš. Izmantojot stieni žalūziju un insektu tīkla vadīšanai, jāpievieno adapteris ZOZ 085.	25,62 31,00
ZCZ 080K	Apkalpes stienis neaizsniadzamu VELUX pa centrālo asi veramo jumta logu, žalūziju un insektu tīklu vadībai. 80 cm garš. Izmantojot stieni žalūziju un insektu tīklu vadīšanai, jāpievieno adapteris ZOZ 085.	20,66 25,00
ZOZ 040	Adapteris apkalpes stienim ZCT, lai varētu vadīt neaizsniadzamas ruļļveida žalūzijas ar āķiem RHL.	11,57 14,00
ZOZ 085	Adapteris apkalpes stienim, lai varētu vadīt neaizsniadzamas žalūzijas.	11,57 14,00
ZOZ 157SWL	Produkts divu insektu tīklu savienošanai specifiskas loga ailes gadījumā.	20,66 25,00
ZOZ 213	Adaptora plātne ārējai karstuma kontroles produktiem, kas ļauj tos darbināt uz jumta logiem ar solāro vadību GGL un GGU	34,71 42,00
ZOZ 213K	Adaptora plātne ārējai karstuma kontroles produktiem, kas ļauj tos darbināt uz jumta logiem ar solāro vadību GGL un GGU	53,72 65,00
ZOZ 217	Projekcijas sviras tiek izmantotas papildu ventilācijai un gaismas pieplūdei, kad ruļļveida slēgi ir nolaiesti. Tikai manuālajiem VELUX jumta logiem no 2000. gada (izņemot GTU/GTL).	65,29 79,00
ZOZ 229	Īpaši kronšteini, kas ļauj uzstādīt saulesargus MML-SA un MSL-SA uz VELUX elektriskā loga GPU.	42,98 52,00
ZOZ 230	Žalūziju montāžas kronšteini nepieciešami logiem, kas ražoti pirms 2012. gada.	5,79 7,00
ZOZ 238	ZOZ 238 ir komplekts ārējā aksesuāra SSS-SA, MSL-SA, MML-SA uzstādīšanai uz VELUX jumta logiem, kas ražoti pirms 2000. gada. ZOZ 238 nevar izmantot VELUX jumta logiem, kas ražoti pirms 1992. gada.	25,62 31,00
ZOZ 241	Kabeļu komplekts ir nepieciešams, lai VELUX elektriskās žalūzijas uzstādītu uz manuāli vadāmiem VELUX jumta logiem vai manuāli vadāmiem VELUX jumta logiem, kas ir modernizēti ar motoru. VELUX elektriskās žalūzijas var vadīt ar tālvadības pulti, lai nodrošinātu pilnīgu kontroli pār dabisko apgaismojumu istabā.	20,66 25,00
ZOZ 243	Kabeļu komplekts ir nepieciešams VELUX elektriskajām žalūzijām, kuras jāuzstāda vecākās paaudzes VELUX jumta logiem (VKI/VES/V21).	20,66 25,00
ZOZ 246	Izmanto, uzstādot ar saules enerģiju darbināmus slēģus un saulesargus (SSS vai MSL) uz maziem VELUX ar saules enerģiju darbināmiem jumta logiem (izmēri C un F).	58,68 71,00
ZOZ 250	Vads, ko izmanto solāri vadāmam saulesargam un mīkstajam slēģim (MSL/SSS) uzlādēšanai displejos	10,74 13,00
ZOZ 253	Uzstādīšanas komplekts ruļļveida žalūziju SML/SSL uzstādīšanai jumta logiem, kas ražoti pirms 2000. gada	12,40 15,00
ZOZ 254	Uzstādīšanas komplekts SSL/SML ruļļveida žalūziju SSL/SML uzstādīšanai jumta logiem, kas ražoti no 1942. līdz 2000. gadam	12,40 15,00

Ja tālvadības žalūzijas DML/RML/FML/FMC tiek uzstādītas uz manuāli vadāmiem jumta logiem vai logiem ar KMG motoru, tad vienmēr ir nepieciešams pasūtīt papildu adapteri ZOZ 241/243. Izvēlies adapteri atbilstoši VELUX jumta loga paaudzei.

JUMTA LŪKAS



CK04 55x98	CK06 55x118	FK06 66x118	MK04 78x98

JUMTA LŪKAS		U _w		Iebūvēšanas slīpums			
GXL 3070	Manuāls, priedes koks, apstrādāts ar trīskāršu pārklājumu, caurspīdīgs lakojušs, vienkameras stikla pakete	1.3	15-85	-	-	514,05 622,00	503,31 609,00
GXL 3068	Manuāls, priedes koks, apstrādāts ar trīskāršu pārklājumu, caurspīdīgs lakojušs, divkameru stikla pakete	1.1	15-85	-	-	642,15 777,00	-
GXL 3066	Manuāls, priedes koks, apstrādāts ar trīskāršu pārklājumu, caurspīdīgs lakojušs, divkameru stikla pakete	1.0	15-85	-	-	719,83 871,00	-
GXU 0070	Manuāls, balts poliuretāns ap koka kodolu ar papildu izturīgu pārklājumu, vienkameras stikla pakete	1.3	15-85	504,13 610,00	560,33 678,00	585,12 708,00	-
GXU 0066	Manuāls, balts poliuretāns ap koka kodolu ar papildu izturīgu pārklājumu, divkameru stikla pakete	1.0	15-85	705,79 854,00	784,30 949,00	819,01 991,00	-
GXL 2070	Manuāls, priedes koks, apstrādāts ar trīskāršu pārklājumu, balti krāsots, vienkameras stikla pakete	1.3	15-85	-	-	514,05 622,00	-
GXL 2066	Manuāls, priedes koks, apstrādāts ar trīskāršu pārklājumu, balti krāsots, divkameru stikla pakete	1.0	15-85	-	-	719,83 871,00	-

Pieslēgums jāiegādājas atsevišķi.

GXL/GXU jumta lūku var atvērt ar rokturi vērtnes vidū, vērtnes eņģu novietošanas puses var mainīt.

GXL/GXU lūka atveras uz āru. Tā nav saderīga ar ārējiem aksesuāriem.



MK08 78x140	SK08 114x140

AVĀRIJAS IZEJA		U _w		Iebūvēšanas slīpums	
GTL 3070	Manuāls, verams pa augšējo asi, rokturis apakšā, priedes koks, apstrādāts ar trīskāršu pārklājumu, caurspīdīgs lakojušs, vienkameras stikla pakete*	1.3	15-55	724,79 877,00	928,10 1 123,00
GTL 3066	Manuāls, verams pa augšējo asi, rokturis apakšā, priedes koks, apstrādāts ar trīskāršu pārklājumu, caurspīdīgs lakojušs, divkameru stikla pakete*	1.0	15-55	1 014,88 1 228,00	1 299,17 1 572,00
GTU 0070	Manuāls, verams pa augšējo asi, rokturis apakšā, balts poliuretāns ap koka kodolu ar papildu izturīgu pārklājumu, vienkameras stikla pakete*	1.3	15-55	823,97 997,00	1 054,55 1 276,00
GTU 0066	Manuāls, verams pa augšējo asi, rokturis apakšā, balts poliuretāns ap koka kodolu ar papildu izturīgu pārklājumu, divkameru stikla pakete*	1.0	15-55	1 152,89 1 395,00	1 476,86 1 787,00
GTL 2070	Manuāls, verams pa augšējo asi, rokturis apakšā, priedes koks, apstrādāts ar trīskāršu pārklājumu, balti krāsots, vienkameras stikla pakete*	1.3	15-55	724,79 877,00	928,10 1 123,00
GTL 2066	Manuāls, verams pa augšējo asi, rokturis apakšā, priedes koks, apstrādāts ar trīskāršu pārklājumu, balti krāsots, divkameru stikla pakete*	1.0	15-55	1 014,88 1 228,00	1 299,17 1 572,00

Pieslēgums jāiegādājas atsevišķi.

* Pievienojot īpašas eņģes, avārijas izejas iespējams iebūvēt līdz 65° jumta slīpumam.

Lai saņemtu vairāk informācijas, lūdzu, sazinieties ar mūsu klientu servisu.

Cenas bez PVN, Eiro
Cenas ar PVN, Eiro

Ja jums ir nepieciešami citi izmēri vai arī kādam no produktiem trūkst cena, tad, lūdzu, sazinieties ar klientu servisu.

Izmērs (cm)

+++
46x61

024
90x48

025
45x55

029
45x73

033
85x85

034
48x90

103
54x83

JUMTA LŪKAS NEAPKURINĀMIEM BĒNIĒMIEM		Iebūvēšanas slīpums								
GVK 0000Z	Verams no sāna/ Vienkammeras stikla pakete/ Iekšējā virsma: Poliuretāns, melna laka/ Ārējais materiāls: Alumīnijs, tumši pelēks	20-65	171,07 207,00	-	-	-	-	-	-	-
VLT 1000	Uz augšējās ass/ Vienkammeras stikla pakete/ Iekšējā virsma: Priedes koks, apstrādāts ar dubultu pārklājumu, caurspīdīgs lakojušs/ Ārējais materiāls: Alumīnijs, tumši pelēks	20-45	-	145,45 176,00	-	-	-	-	-	-
VLT 1000	Uz kreiso vai labo pusi verama vērtne/ Vienkammeras stikla pakete/ Iekšējā virsma: Priedes koks, apstrādāts ar dubultu pārklājumu, caurspīdīgs lakojušs/ Ārējais materiāls: Alumīnijs, tumši pelēks	20-60	-	-	111,57 135,00	123,14 149,00	245,45 297,00	-	-	-
VLT 1000	Verams no sāna vai verams no augšas/ Vienkammeras stikla pakete/ Iekšējā virsma: Priedes koks, apstrādāts ar dubultu pārklājumu, caurspīdīgs lakojušs/ Ārējais materiāls: Alumīnijs, tumši pelēks	20-60	-	-	-	-	-	-	150,41 182,00	-
GVT 0059Z	Verams no sāna/ Vienkammeras stikla pakete/ Iekšējā virsma: Poliuretāns, melna laka/ Ārējais materiāls: Alumīnijs, tumši pelēks	20-65	-	-	-	-	-	-	-	239,67 290,00
GVT 7759Z	Verams no sāna/ Vienkammeras stikla pakete/ Iekšējā virsma: Poliuretāns, sarkana laka/ Ārējais materiāls: PUR, ķieģeļu sarkans	20-65	-	-	-	-	-	-	-	239,67 290,00

GVK/GVT/VLT jumta lūkas var tikt iebūvētas jebkurā jumta seguma materiālā, kura profila augstums nepārsniedz 60 mm un kur pieslēgums/ uzlikas nerada korozijas risku.

PRODUKTI VELUX JUMTA LOGU UZTURĒŠANAI UN UZLABOŠANAI

NOMAIŅAS STIKLA PAKETES

Nomaiņas stikla paketē IPL ir iekļauta izolēta stikla pakete, kas tiek piegādāta salokāmā kastē ar EPS, kas uzstādīts uz paketes aizsardzībai. Kopā ar stikla paketi tiek piegādāts arī uzstādīšanai nepieciešamie materiāli: skrūves, butils un instrukcija.

Jumta logu paaudzei V21 (ražoti līdz 2014. gadam)

Produkta veids	Piemērots loga paaudzei	Stiklojuma vienība	U _g	Biezums	C02	C04	C06	F04	F06	F08	M04	M06	M08	M10	P06	P08	P10	S06	S08	S10	U04	U08	U10
IPL 0059	V21	Vienkamas stikla pakete	1.1	t _p = 23.8 mm	101,65 123,00	108,26 131,00	120,66 146,00	120,66 146,00	125,62 152,00	138,02 167,00	123,14 149,00	133,88 162,00	142,98 173,00	166,12 201,00	157,02 190,00	167,77 203,00	180,99 219,00	164,46 199,00	183,47 222,00	203,31 246,00	168,60 204,00	204,96 248,00	230,58 279,00
IPL 0073G	V21	Vienkamas stikla pakete	1.1	t _p = 24.4 mm	101,65 123,00	108,26 131,00	120,66 146,00	120,66 146,00	125,62 152,00	138,02 167,00	123,14 149,00	133,88 162,00	142,98 173,00	166,12 201,00	157,02 190,00	167,77 203,00	180,99 219,00	164,46 199,00	183,47 222,00	203,31 246,00	168,60 204,00	204,96 248,00	230,58 279,00

Jumta logu paaudzei V22 (pieejami šobrīd)

Produkta veids	Piemērots loga paaudzei	Stiklojuma vienība	U _g	Biezums	CK02	CK04	CK06	FK04	FK06	FK08	MK04	MK06	MK08	MK10	PK06	PK08	PK10	SK06	SK08	SK10	UK04	UK08	UK10
IPL 0050	V22	Vienkamas stikla pakete	1.0	t _p = 23.8 mm	101,65 123,00	108,26 131,00	120,66 146,00	120,66 146,00	125,62 152,00	138,02 167,00	123,14 149,00	133,88 162,00	142,98 173,00	166,12 201,00	157,02 190,00	167,77 203,00	180,99 219,00	164,46 199,00	183,47 222,00	203,31 246,00	168,60 204,00	204,96 248,00	230,58 279,00
IPL 0061	V22	Divkameru stikla pakete	0.6	t _p = 38.6 mm	101,65 123,00	108,26 131,00	–	120,66 146,00	125,62 152,00	138,02 167,00	123,14 149,00	133,88 162,00	142,98 173,00	166,12 201,00	157,02 190,00	167,77 203,00	–	164,46 199,00	183,47 222,00	–	–	–	–
IPL 0066SG	V22	Divkameru stikla pakete	0.6	t _p = 39.4 mm	142,15 172,00	152,07 184,00	168,60 204,00	168,60 204,00	176,03 213,00	193,39 234,00	172,73 209,00	187,60 227,00	200,83 243,00	232,23 281,00	219,01 265,00	234,71 284,00	252,89 306,00	230,58 279,00	257,02 311,00	285,12 345,00	236,36 286,00	286,78 347,00	–
IPL 0070	V22	Vienkamas stikla pakete	1.0	t _p = 26.4 mm	101,65 123,00	108,26 131,00	120,66 146,00	120,66 146,00	125,62 152,00	138,02 167,00	123,14 149,00	133,88 162,00	142,98 173,00	166,12 201,00	157,02 190,00	167,77 203,00	180,99 219,00	164,46 199,00	183,47 222,00	203,31 246,00	168,60 204,00	204,96 248,00	230,58 279,00

Ja nepieciešams cits stikla paketes modelis, kas nav minēts augstāk esošajā tabulā, vai arī nepieciešams mainīt stikla paketes biežumu, lūdzu, sazinieties ar VELUX klientu servisu, lai noskaidrotu produkta pieejamību un cenu.

Izmērs (cm)	Iebūvēšanas slīpums						
	CK00 55x+++	FK00 66x+++	MK00 78x+++	PK00 94x+++	SK00 114x+++	UK00 134x+++	
KOMPLEKTI AIZSARDZĪBAI PRET SNIEGU UN LEDU							
ZIS 0000	–	71,90 87,00	71,90 87,00	71,90 87,00	71,90 87,00	71,90 87,00	71,90 87,00

Sniega un ledus servisa komplektu var uzstādīt uz jau iebūvēta jumta loga. Komplekts sastāv no blīvēm, speciāla apakšējā rāmja pārsega un noslēgtām skrūvēm. Šie komponenti padara jumta logu izturīgāku pret sakrājušos ledu un sniegu uz loga un ekstremāliem laikapstākļiem. Piemērots tikai logiem ar divkameru stikla paketi un tikai sarkanā līmeņa iebūvēšanai.

JUMTA LOGU APKOPE

ZZZ 220 ++	Servisa komplekts VELUX jumta logiem, kas ražoti līdz 2014.g.	Servisa komplekts gan koka, gan poliuretāna (bezapkopes) jumta logiem, lai palīdzētu uzturēt loga funkciju. Mēs iesakām ieeļļot furnitūru un enģes vismaz reizi gadā.	29,75 36,00
ZZZ 220K ++	Servisa komplekts VELUX jumta logiem, kas ražoti pēc 2014.g. februāra	Servisa komplekts gan koka, gan poliuretāna (bezapkopes) jumta logiem, lai palīdzētu uzturēt loga funkcionēšanu. Mēs iesakām ieeļļot furnitūru un enģes vismaz reizi gadā.	29,75 36,00

Ja nepieciešams cits stikla paketes modelis, kas nav minēts augstāk esošajā tabulā, vai arī nepieciešams mainīt stikla paketes biežumu, lūdzu, sazinieties ar VELUX klientu servisu, lai noskaidrotu produkta pieejamību un cenu.

VIRSGAISMAS LOGI

Izmērs (cm)*		Efektīva dienasgaismas zona		060060 60x60 0.29 m ²	080080 80x80 0.54 m ²	090060 90x60 0.45 m ²	090090 90x90 0.70 m ²	100100 100x100 0.88 m ²	120090 120x90 0.95 m ²	120120 120x120 1.3 m ²	150080 150x80 1.06 m ²	150100 150x100 1.35 m ²	150120 150x120 1.64 m ²	150150 150x150 2.07 m ²	200060 200x60 1.04 m ²	200100 200x100 1.82 m ²	
JAUNĀS PAAUDZES VIRSGAISMAS LOGS AR IZLIEKTA STIKLA VIRSMU																	
		Iebūvēšanas slīpums (minimālais)		Iebūvēšanas slīpums (maksimālais)													
Virisma																	
ISU 1093	Izliekta stikla virisma virsgaismas logam	0	15	480,99 582,00	572,73 693,00	530,58 642,00	636,36 770,00	707,44 856,00	735,54 890,00	919,01 1112,00	855,37 1035,00		933,06 1129,00	1095,87 1326,00	1272,73 1540,00	968,60 1172,00	1336,36 1617,00
		Urc,ref300 W/(m ² K)**		Arc,ref300 m ² **													
Pamatne																	
CFU 0020Q	Neverama virsgaismas loga pamatne, vienkameras stikla pakete	0.65	4.4	363,64 440,00	433,06 524,00	400,83 485,00	480,99 582,00	533,88 646,00	555,37 672,00	652,07 789,00	587,60 711,00		667,77 808,00	752,89 911,00	876,03 1060,00	667,77 808,00	919,01 1112,00
CFU 0025Q	Neverama virsgaismas loga pamatne, divkameru stikla pakete	0.55	4.4	471,90 571,00	562,81 681,00	520,66 630,00	624,79 756,00	694,21 840,00	722,31 874,00	847,11 1025,00	763,64 924,00		867,77 1050,00	979,34 1185,00	1138,84 1378,00	867,77 1050,00	1194,21 1445,00
CVU 0220Q	Elektriski verama virsgaismas loga pamatne, vienkameras stikla pakete	0.65	4.4	1082,64 1310,00	1152,07 1394,00	1119,83 1355,00	1200,00 1452,00	1252,89 1516,00	1274,38 1542,00	1371,07 1659,00	1306,61 1581,00		1386,78 1678,00	1471,90 1781,00	1595,04 1930,00	1386,78 1678,00	1638,02 1982,00
CVU 0225Q	Elektriski verama virsgaismas loga pamatne, divkameru stikla pakete	0.55	4.4	1190,91 1441,00	1281,82 1551,00	1239,67 1500,00	1343,80 1626,00	1413,22 1710,00	1441,32 1744,00	1566,12 1895,00	1482,64 1794,00		1586,78 1920,00	1698,35 2055,00	1857,85 2248,00	1586,78 1920,00	1913,22 2315,00
CVU 0320Q	Solāri verama virsgaismas loga pamatne, vienkameras stikla pakete	0.65	4.4	1082,64 1310,00	1152,07 1394,00	1119,83 1355,00	1200,00 1452,00	1252,89 1516,00	1274,38 1542,00	1371,07 1659,00	1306,61 1581,00		1386,78 1678,00	1471,90 1781,00	1595,04 1930,00	1386,78 1678,00	1638,02 1982,00
CVU 0325Q	Solāri verama virsgaismas loga pamatne, divkameru stikla pakete	0.55	4.4	1190,91 1441,00	1281,82 1551,00	1239,67 1500,00	1343,80 1626,00	1413,22 1710,00	1441,32 1744,00	1566,12 1895,00	1482,64 1794,00		1586,78 1920,00	1698,35 2055,00	1857,85 2248,00	1586,78 1920,00	1913,22 2315,00
Iebūvēšanas piederumi																	
ZCU 0015	Paaugstinājums ar atloku, 16cm			267,77 324,00	285,95 346,00	282,64 342,00	298,35 361,00	307,44 372,00	310,74 376,00	344,63 417,00	323,14 391,00		357,02 432,00	384,30 465,00	418,18 506,00	368,60 446,00	439,67 532,00
ZCU 1015	Paaugstinājums bez atloka, 16 cm			240,50 291,00	257,02 311,00	254,55 308,00	268,60 325,00	276,86 335,00	279,34 338,00	309,92 375,00	290,91 352,00		320,66 388,00	346,28 419,00	376,03 455,00	332,23 402,00	395,87 479,00
ZZZ 210U	Nostiprināšanas komplekts			58,68 71,00	62,81 76,00	61,98 75,00	65,29 79,00	67,77 82,00	68,60 83,00	76,03 92,00	71,07 86,00		78,51 95,00	84,30 102,00	91,74 111,00	80,99 98,00	96,69 117,00
BBX 0000	Tvaika barjera BBX virsgaismas logiem			22,31 27,00	23,97 29,00	23,97 29,00	24,79 30,00	25,62 31,00	25,62 31,00	28,93 35,00	27,27 33,00		29,75 36,00	32,23 39,00	34,71 42,00	29,75 36,00	36,36 44,00
LSF 2000***	Aīles apdare LSF virsgaismas logiem			276,03 334,00	302,48 366,00	295,87 358,00	315,70 382,00	328,93 398,00	335,54 406,00	355,37 430,00	338,84 410,00		361,98 438,00	368,60 446,00	395,04 478,00	378,51 458,00	411,57 498,00

* Visiem taisnstūrveida izmēriem (ar elektrisko vai saules enerģiju) loga eņģes novietotas garākajā pusē.

** Aprēķināts izmēram 120x120 cm ar 300 mm pacēlumu virs jumta plaknes 0° jumta slīpumā.

*** Šis universālais risinājums ietver PVC paneļus, tvaika barjeru un dekoratīvās noseglīstes.

Izmērs (cm)*	060060	080080	090060	090090	100100	120090	120120	150080		150100	150120	150150	200060	200100			
Efektīva dienasgaismas zona	60x60 0.29 m ²	80x80 0.54 m ²	90x60 0.45 m ²	90x90 0.70 m ²	100x100 0.88 m ²	120x90 0.95 m ²	120x120 1.3 m ²	150x80 1.06 m ²		150x100 1.35 m ²	150x120 1.64 m ²	150x150 2.07 m ²	200x60 1.04 m ²	200x100 1.82 m ²			

JAUNĀS PAAUDZES VIRSGAISMAS LOGS AR PLAKANA STIKLA VIRSMU

		Iebūvēšanas slīpums (minimālais)		Iebūvēšanas slīpums (maksimālais)															
--	--	----------------------------------	--	-----------------------------------	--	--	--	--	--	--	--	--	--	--	--	--	--	--	--

Virisma																	
ISU 2093	Plakana stikla virsma virsgaismas logam	2	15	347,11 420,00	413,22 500,00	382,64 463,00	459,50 556,00	510,74 618,00	530,58 642,00	663,64 803,00	617,36 747,00		673,55 815,00	790,91 957,00	919,01 1 112,00	699,17 846,00	964,46 1 167,00

		Urc,ref300 Arc,ref300 W/(m ² K)** m ² **															
--	--	---	--	--	--	--	--	--	--	--	--	--	--	--	--	--	--

Pamatne																	
CFU 0020Q	Neverama virsgaismas loga pamatne, vienkameras stikla pakete	0.75	4.1	363,64 440,00	433,06 524,00	400,83 485,00	480,99 582,00	533,88 646,00	555,37 672,00	652,07 789,00	587,60 711,00		667,77 808,00	752,89 911,00	876,03 1 060,00	667,77 808,00	919,01 1 112,00
CFU 0025Q	Neverama virsgaismas loga pamatne, divkameru stikla pakete	0.60	4.1	471,90 571,00	562,81 681,00	520,66 630,00	624,79 756,00	694,21 840,00	722,31 874,00	847,11 1 025,00	763,64 924,00		867,77 1 050,00	979,34 1 185,00	1 138,84 1 378,00	867,77 1 050,00	1 194,21 1 445,00
CVU 0220Q	Elektriski verama virsgaismas loga pamatne, vienkameras stikla pakete	0.75	4.1	1 082,64 1 310,00	1 152,07 1 394,00	1 119,83 1 355,00	1 200,00 1 452,00	1 252,89 1 516,00	1 274,38 1 542,00	1 371,07 1 659,00	1 306,61 1 581,00		1 386,78 1 678,00	1 471,90 1 781,00	1 595,04 1 930,00	1 386,78 1 678,00	1 638,02 1 982,00
CVU 0225Q	Elektriski verama virsgaismas loga pamatne, divkameru stikla pakete	0.60	4.1	1 190,91 1 441,00	1 281,82 1 551,00	1 239,67 1 500,00	1 343,80 1 626,00	1 413,22 1 710,00	1 441,32 1 744,00	1 566,12 1 895,00	1 482,64 1 794,00		1 586,78 1 920,00	1 698,35 2 055,00	1 857,85 2 248,00	1 586,78 1 920,00	1 913,22 2 315,00
CVU 0320Q	Solāri verama virsgaismas loga pamatne, vienkameras stikla pakete	0.75	4.1	1 082,64 1 310,00	1 152,07 1 394,00	1 119,83 1 355,00	1 200,00 1 452,00	1 252,89 1 516,00	1 274,38 1 542,00	1 371,07 1 659,00	1 306,61 1 581,00		1 386,78 1 678,00	1 471,90 1 781,00	1 595,04 1 930,00	1 386,78 1 678,00	1 638,02 1 982,00
CVU 0325Q	Solāri verama virsgaismas loga pamatne, divkameru stikla pakete	0.60	4.1	1 190,91 1 441,00	1 281,82 1 551,00	1 239,67 1 500,00	1 343,80 1 626,00	1 413,22 1 710,00	1 441,32 1 744,00	1 566,12 1 895,00	1 482,64 1 794,00		1 586,78 1 920,00	1 698,35 2 055,00	1 857,85 2 248,00	1 586,78 1 920,00	1 913,22 2 315,00

Iebūvēšanas piederumi

ZCU 0015	Paaugstinājums ar atloku, 16cm			267,77 324,00	285,95 346,00	282,64 342,00	298,35 361,00	307,44 372,00	310,74 376,00	344,63 417,00	323,14 391,00		357,02 432,00	384,30 465,00	418,18 506,00	368,60 446,00	439,67 532,00
ZCU 1015	Paaugstinājums bez atloka, 16 cm			240,50 291,00	257,02 311,00	254,55 308,00	268,60 325,00	276,86 335,00	279,34 338,00	309,92 375,00	290,91 352,00		320,66 388,00	346,28 419,00	376,03 455,00	332,23 402,00	395,87 479,00
ZZZ 210U	Nostiprināšanas komplekts			58,68 71,00	62,81 76,00	61,98 75,00	65,29 79,00	67,77 82,00	68,60 83,00	76,03 92,00	71,07 86,00		78,51 95,00	84,30 102,00	91,74 111,00	80,99 98,00	96,69 117,00
BBX 0000	Tvaika barjera BBX virsgaismas logiem			22,31 27,00	23,97 29,00	23,97 29,00	24,79 30,00	25,62 31,00	25,62 31,00	28,93 35,00	27,27 33,00		29,75 36,00	32,23 39,00	34,71 42,00	29,75 36,00	36,36 44,00
LSF 2000***	Aīles apdare LSF virsgaismas logiem			276,03 334,00	302,48 366,00	295,87 358,00	315,70 382,00	328,93 398,00	335,54 406,00	355,37 430,00	338,84 410,00		361,98 438,00	368,60 446,00	395,04 478,00	378,51 458,00	411,57 498,00

* Visiem tainstūrveida izmēriem (ar elektrisko vai saules enerģiju) loga eņģes novietotas garākajā pusē.

** Aprēķināts izmēram 120x120 cm ar 300 mm pacēlumu virs jumta plaknes 0° jumta slīpumā.

*** Šis universālais risinājums ietver PVC paneļus, tvaika barjeru un dekoratīvās noseglīstes.

	060060	080080	090060	090090	100100	120090	120120	150080		150100	150120	150150	200060	200100
--	--------	--------	--------	--------	--------	--------	--------	--------	--	--------	--------	--------	--------	--------

ŽALŪZIJAS JAUNĀS PAAUDZES VIRSGAISMAS LOGIEM

DSU	Gaismu necaurlaidīgās žalūzijas, solārā vadība	338,84 410,00	353,72 428,00	346,28 419,00	361,16 437,00	367,77 445,00	375,21 454,00	382,64 463,00	379,34 459,00		390,08 472,00	419,83 508,00	460,33 557,00	412,40 499,00	482,64 584,00
MSU	Saulessargs, solārā vadība	338,84 410,00	353,72 428,00	346,28 419,00	361,16 437,00	367,77 445,00	375,21 454,00	382,64 463,00	379,34 459,00		390,08 472,00	419,83 508,00	460,33 557,00	412,40 499,00	482,64 584,00
ZIU	Insektu tīkls, manuālā vadība	84,30 102,00	88,43 107,00	86,78 105,00	90,08 109,00	91,74 111,00	94,21 114,00	95,87 116,00	95,04 115,00		97,52 118,00	104,96 127,00	114,88 139,00	103,31 125,00	120,66 146,00

Saulessargi un gaismu necaurlaidīgās žalūzijas ir novietotas jumta loga iekšpusē. Mēs iesakām uzstādīt aksesuārus jumta loga iebūvēšanas laikā.

Produkti ir savienojami ar jaunās paaudzes CVU un CFU virsgaismas logiem ar plakana vai izliekta stikla virsmām. Saulessargu un žalūzijas var

kombinēt ar insektu tīklu. Nav iespējams apvienot saulessargu ar žalūzijas.

Cenas bez PVN, Euro | Ja jums ir nepieciešami citi izmēri vai arī kādam no produktiem trūkst cena, tad, lūdzu, sazinieties ar klientu servisu.

Izmērs (cm)*	060060 60x60	060090 60x90	080080 80x80	090090 90x90	090120 90x120	100100 100x100	100150 100x150	120120 120x120	150150 150x150
--------------	-----------------	-----------------	-----------------	-----------------	------------------	-------------------	-------------------	-------------------	-------------------

VIRSGAISMAS LOGS AR KUPOLA VIRSMU

		Iebūvēšanas slīpums (minimālais)		Iebūvēšanas slīpums (maksimālais)									
Virisma													
ISD 0000	Caurspīdīgs akrila kupols virsgaismas logam	0	15	194,21 235,00	214,05 259,00	230,58 279,00	257,02 311,00	296,69 359,00	285,12 345,00	376,03 455,00	371,07 449,00	513,22 621,00	
ISD 0010	Caurspīdīgs polikarbonāta kupols virsgaismas logam	0	15	209,09 253,00	230,58 279,00	249,59 302,00	276,86 335,00	320,66 388,00	308,26 373,00	406,61 492,00	400,00 484,00	554,55 671,00	
ISD 0100	Pienbalts akrila kupols virsgaismas logam	0	15	194,21 235,00	214,05 259,00	230,58 279,00	257,02 311,00	296,69 359,00	285,12 345,00	376,03 455,00	371,07 449,00	513,22 621,00	
ISD 0110	Pienbalts polikarbonāta kupols virsgaismas logam	0	15	209,09 253,00	230,58 279,00	249,59 302,00	276,86 335,00	320,66 388,00	308,26 373,00	406,61 492,00	400,00 484,00	554,55 671,00	

Uw vērtība W/(m²K)**

Pamatne											
CFP 0073QV	Neverama pamatne, izturīga pret ielaušanos	0.80	359,50 435,00	396,69 480,00	428,10 518,00	476,03 576,00	550,41 666,00	528,93 640,00	661,16 800,00	645,45 781,00	867,77 1 050,00
CFP 0073	Neverama pamatne	0.87	291,74 353,00	321,49 389,00	347,11 420,00	385,95 467,00	445,45 539,00	428,10 518,00	535,54 648,00	522,31 632,00	702,48 850,00
CVP 0073U	Manuāli darbināma pamatne	0.87	492,56 596,00	529,75 641,00	561,16 679,00	609,09 737,00	683,47 827,00	661,98 801,00	794,21 961,00	778,51 942,00	-
CVP 0573	Elektriski darbināma pamatne	0.87	719,01 870,00	756,20 915,00	787,60 953,00	835,54 1 011,00	909,92 1 101,00	888,43 1 075,00	1 020,66 1 235,00	1 004,96 1 216,00	1 227,27 1 485,00
CVP 0673QV	Elektriski darbināma pamatne, izturīga pret ielaušanos	0.80	1 045,45 1 265,00	1 082,64 1 310,00	1 114,05 1 348,00	1 161,98 1 406,00	1 236,36 1 496,00	1 214,88 1 470,00	1 347,11 1 630,00	1 331,40 1 611,00	1 553,72 1 880,00

Iebūvēšanas piederumi

BBX 0000	Tvaika barjera BBX virsgaismas logiem	22,31 27,00	23,97 29,00	23,97 29,00	24,79 30,00	25,62 31,00	25,62 31,00	29,75 36,00	28,93 35,00	34,71 42,00
LSF 2000***	Aīles apdare LSF virsgaismas logiem	276,03 334,00	295,87 358,00	302,48 366,00	315,70 382,00	335,54 406,00	328,93 398,00	361,98 438,00	355,37 430,00	395,04 478,00
ZCE 0015	Paaugstinājums ar atloku, 16 cm	267,77 324,00	282,64 342,00	285,95 346,00	298,35 361,00	310,74 376,00	307,44 372,00	357,02 432,00	344,63 417,00	418,18 506,00
ZCE 1015	Paaugstinājums bez atloka, 16 cm	240,50 291,00	254,55 308,00	257,02 311,00	268,60 325,00	279,34 338,00	276,86 335,00	320,66 388,00	309,92 375,00	376,03 455,00
ZZZ 210	Nostiprināšanas komplekts	58,68 71,00	61,98 75,00	62,81 76,00	65,29 79,00	68,60 83,00	67,77 82,00	78,51 95,00	76,03 92,00	91,74 111,00

* Visiem taisnstūra izmēriem (ar elektrisko un saules enerģiju) enģes atrodas tajā pusē.

** Aprēķināts izmēram 120x120 cm ar 300 mm pacēlumu virs jumta plaknes 0° jumta slīpumā.

*** Šis universālais risinājums ietver PVC paneļus, tvaika barjeru un dekoratīvās naseglīstes.

	060060	060090	080080	090090	090120	100100	100150	120120	150150
--	--------	--------	--------	--------	--------	--------	--------	--------	--------

ŽALŪZIJAS VIRSGAISMAS LOGAM AR KUPOLA VIRSMU

FMG	Plisētās žalūzijas virsgaismas logiem, elektriski vadāmas	255,37 309,00	261,16 316,00	266,94 323,00	272,73 330,00	283,47 343,00	277,69 336,00	295,04 357,00	289,26 350,00	347,93 421,00
FMK	Gaismu necaurīdīgās energoefektīvās žalūzijas virsgaismas logiem, elektriskā vadība	286,78 347,00	292,56 354,00	299,17 362,00	304,96 369,00	318,18 385,00	311,57 377,00	330,58 400,00	323,97 392,00	389,26 471,00
FSK	Gaismu necaurīdīgās energoefektīvās žalūzijas virsgaismas logiem, solārā vadība	286,78 347,00	292,56 354,00	299,17 362,00	304,96 369,00	318,18 385,00	311,57 377,00	330,58 400,00	323,97 392,00	389,26 471,00
MSG	Saulessargs virsgaismas logiem, solārā vadība	282,64 342,00	288,43 349,00	294,21 356,00	300,83 364,00	313,22 379,00	306,61 371,00	324,79 393,00	319,01 386,00	-

Uzstādot elektriski darbināmas žalūzijas uz neveramā virsgaismas loga CFP, nepieciešams iegādāties arī KUX 110 vadības bloku.

FMK/FMG/FSK nav savienojami ar manuāli veramo logu CVP.

Žalūziju krāsu kodi: FMG: 1016 – balta, 1259 – smilšu krāsa, FMK/FSK: 1045 – balta, 1047 – melna.

MSG un FSK nevar uzstādīt ar pienbalto kupolu.

FMK/FMG/FSK var kombinēt ar solāro saulesargu MSG.

Cenas bez PVN, Euro
Cenas ar PVN, Euro

Ja jums ir nepieciešami citi izmēri vai arī kādam no produktiem trūkst cena, tad, lūdzu, sazinieties ar klientu servisu.

Izmērs (cm)*		060060 60x60	080080 80x80	090060 90x60	090090 90x90	100100 100x100	120090 120x90	120120 120x120	150100 150x100	150150 150x150	200100 200x100		
KUPOLS													
		Iebūvēšanas slīpums (minimālais)				Iebūvēšanas slīpums (maksimālais)							
Virsmas													
ISJ 0102	Divu slāņu akrila kupols, necaurredzams	0	15	161,98 196,00	192,56 233,00	178,51 216,00	214,05 259,00	238,02 288,00	247,93 300,00	309,09 374,00	314,05 380,00	428,10 518,00	449,59 544,00
ISJ 0103	Trīs slāņu akrila kupols, necaurredzams	0	15	218,18 264,00	260,33 315,00	241,32 292,00	289,26 350,00	321,49 389,00	333,88 404,00	417,36 505,00	423,97 513,00	578,51 700,00	607,44 735,00
ISJ 0112	Divu slāņu polikarbonāta kupols, necaurredzams	0	15	185,95 225,00	221,49 268,00	204,96 248,00	246,28 298,00	273,55 331,00	284,30 344,00	356,20 431,00	361,16 437,00	492,56 596,00	517,36 626,00
ISJ 0113	Trīs slāņu polikarbonāta kupols, necaurredzams	0	15	251,24 304,00	299,17 362,00	276,86 335,00	332,23 402,00	368,60 446,00	383,47 464,00	479,34 580,00	486,78 589,00	664,46 804,00	697,52 844,00
		Uw vērtība ar divu slāņu virsmu W/(m²K)**				Uw vērtība ar trīs slāņu virsmu W/(m²K)**							
Pamatne													
CFJ 0010	Neverama kupola pamatne, 15 cm	2.2	1.7	240,50 291,00	286,78 347,00	265,29 321,00	318,18 385,00	353,72 428,00	367,77 445,00	431,40 522,00	442,15 535,00	580,17 702,00	608,26 736,00
CFJ 1010	Neverama kupola pamatne, 30 cm	2.2	1.7	300,83 364,00	357,85 433,00	331,40 401,00	398,35 482,00	442,15 535,00	459,50 556,00	539,67 653,00	552,89 669,00	724,79 877,00	-
CFJ 2020	Neverama kupola pamatne, 50 cm	2.1	1.7	552,89 669,00	658,68 797,00	609,92 738,00	732,23 886,00	813,22 984,00	846,28 1 024,00	992,56 1 201,00	1 017,36 1 231,00	1 333,88 1 614,00	-
CVJ 0210	Elektriski vadāma kupola pamatne, 15 cm	2.0	1.6	859,50 1 040,00	905,79 1 096,00	884,30 1 070,00	937,19 1 134,00	972,73 1 177,00	986,78 1 194,00	1 050,41 1 271,00	1 061,16 1 284,00	1 199,17 1 451,00	1 227,27 1 485,00
CVJ 1210	Elektriski vadāma kupola pamatne, 30 cm	2.0	1.6	959,50 1 161,00	1 005,79 1 217,00	984,30 1 191,00	1 037,19 1 255,00	1 072,73 1 298,00	1 086,78 1 315,00	1 150,41 1 392,00	1 161,16 1 405,00	1 299,17 1 572,00	-
CVJ 2220	Elektriski vadāma kupola pamatne, 50 cm	2.0	1.6	1 348,76 1 632,00	1 395,04 1 688,00	1 373,55 1 662,00	1 426,45 1 726,00	1 461,98 1 769,00	1 476,03 1 786,00	1 539,67 1 863,00	1 550,41 1 876,00	1 688,43 2 043,00	-
Iebūvēšanas piederumi													
ZCJ 0000	Nomaiņas rāmis kupolam			159,50 193,00	174,38 211,00	166,94 202,00	184,30 223,00	191,74 232,00	199,17 241,00	228,10 276,00	247,11 299,00	-	-
ZCJ 1112	Nomaiņas komplekts manauālai vēršanai			397,52 481,00	397,52 481,00	397,52 481,00	397,52 481,00	397,52 481,00	397,52 481,00	397,52 481,00	397,52 481,00	-	-
ZCJ 1210	Nomaiņas komplekts elektriskai vēršanai			619,01 749,00	619,01 749,00	-	619,01 749,00	619,01 749,00	-	619,01 749,00	-	-	-
ZZZ 210J	Nostiprināšanas komplekts kupolam			61,16 74,00	65,29 79,00	64,46 78,00	67,77 82,00	70,25 85,00	71,07 86,00	78,51 95,00	81,82 99,00	95,87 116,00	-
ZZZ 257	Aizsardzības režģis kupolam			78,51 95,00	113,22 137,00	101,65 123,00	133,06 161,00	154,55 187,00	160,33 194,00	199,17 241,00	208,26 252,00	280,99 340,00	-

* Visiem taisnstūra izmēriem (ar elektrisko un saules enerģiju) loga eņģes atrodas garākajā pusē.

** Aprēķināts izmēram 120x120 cm ar 300 mm pacēlumu virs jumta plaknes 0° jumta slīpumā.

ĪPAŠU FUNKCIJU JUMTA LOGI



	MKO4 78x98	MKO6 78x118	MKO8 78x140	PKO6 94x118	PKO8 94x140	SKO6 114x118	SKO8 114x140	UKO4 134x98	UKO8 134x140

DŪMU LŪKAS		U _w		Iebūvēšanas slīpums										
GGL 307040D	Priedes koks, apstrādāts ar trīskāršu pārklājumu, caurspīdīgs lakojuums, vienkameras stikla pakete	1.3	15-60	761,16 921,00	795,04 962,00	824,79 998,00	866,94 1 049,00	900,00 1 089,00	891,74 1 079,00	950,41 1 150,00	904,13 1 094,00			1 018,18 1 232,00
GGL 306640D	Priedes koks, apstrādāts ar trīskāršu pārklājumu, caurspīdīgs lakojuums, divkameru stikla pakete	1.0	15-60	916,53 1 109,00	963,64 1 166,00	1 004,13 1 215,00	1 063,64 1 287,00	1 110,74 1 344,00	1 098,35 1 329,00	1 180,99 1 429,00	1 116,53 1 351,00			1 275,21 1 543,00
GGU 007040D	Balts poliuretāns ap koka kodolu ar papildu izturīgu pārklājumu, vienkameras stikla pakete	1.3	15-60	857,85 1 038,00	900,00 1 089,00	937,19 1 134,00	989,26 1 197,00	1 031,40 1 248,00	1 021,49 1 236,00	1 095,04 1 325,00	1 037,19 1 255,00			1 178,51 1 426,00
GGU 006640D	Balts poliuretāns ap koka kodolu ar papildu izturīgu pārklājumu, divkameru stikla pakete	1.0	15-60	1 051,24 1 272,00	1 110,74 1 344,00	1 161,98 1 406,00	1 235,54 1 495,00	1 294,21 1 566,00	1 280,17 1 549,00	1 382,64 1 673,00	1 301,65 1 575,00			1 500,83 1 816,00
GGL 207040D	Priedes koks, apstrādāts ar trīskāršu pārklājumu, balti krāsots, vienkameras stikla pakete	1.3	15-60	761,16 921,00	795,04 962,00	824,79 998,00	866,94 1 049,00	900,00 1 089,00	891,74 1 079,00	950,41 1 150,00	904,13 1 094,00			1 018,18 1 232,00
GGL 206640D	Priedes koks, apstrādāts ar trīskāršu pārklājumu, balti krāsots, divkameru stikla pakete	1.0	15-60	916,53 1 109,00	963,64 1 166,00	1 004,13 1 215,00	1 063,64 1 287,00	1 110,74 1 344,00	1 098,35 1 329,00	1 180,99 1 429,00	1 116,53 1 351,00			1 275,21 1 543,00

Pieslēgums jāiegādājas atsevišķi.

Ģeometriskais laukums Av, m ² (laukums ir vienāds lūkām ar un bez deflektoriem)	0,63	0,77	0,92	0,95	1,14	1,17	1,40	1,13		1,67
Aktīvais laukums Aa, m ² , dūmu lūkai ar deflektoru	0,36	0,46	0,59	0,53	0,68	0,61	0,77	0,54		0,83
Aktīvais laukums Aa, m ² , dūmu lūkai bez deflektora	0,19	0,29	0,43	0,30	0,46	0,28	0,44	0,16		0,38

	MKO4 78x98	MKO6 78x118	MKO8 78x140	PKO6 94x118	PKO8 94x140	SKO6 114x118	SKO8 114x140	UKO4 134x98	UKO8 134x140

Iebūvēšanas slīpums		VĒJA DEFLEKTORS DŪMU LŪKĀM GGL/GGU											
KFD 0100	Vēja deflektors	-	271,07 328,00	294,21 356,00	314,88 381,00	344,63 417,00	367,77 445,00	361,98 438,00	403,31 488,00	371,07 449,00			450,41 545,00

	090120 90x120	100100 100x100	120120 120x120

ĪPAŠU FUNKCIJU JUMTA LOGI PLAKANIEM JUMTIEM

		Iebūvēšanas slīpums (minimālais)		Iebūvēšanas slīpums (maksimālais)		
Virsmas						
ISD 0000	Caurspīdīgs akrila kupols virsgaismas logam	0	15	296,69 359,00	285,12 345,00	371,07 449,00
ISD 0010	Caurspīdīgs polikarbonāta kupols virsgaismas logam	0	15	320,66 388,00	308,26 373,00	400,00 484,00
ISD 0100	Pienbalts akrila kupols virsgaismas logam	0	15	296,69 359,00	285,12 345,00	371,07 449,00
ISD 0110	Pienbalts polikarbonāta kupols virsgaismas logam	0	15	320,66 388,00	308,26 373,00	400,00 484,00

		U _w vērtība W/(m ² K)**			
Pamatne					
CXP 0473Q	Manuāli darbināma pamatne jumta lūkai	0,86	1 100,00 1 331,00	1 057,85 1 280,00	1 290,91 1 562,00
CSP 1073Q	Dūmu lūkas pamatne	0,99	-	1 930,58 2 336,00	2 355,37 2 850,00

		Iebūvēšanas piederumi			
BBX 0000	Tvaika barjera BBX virsgaismas logiem		25,62 31,00	25,62 31,00	28,93 35,00
LSF 2000***	Ailes apdare LSF virsgaismas logiem		335,54 406,00	328,93 398,00	355,37 430,00
ZCE 0015****	Paaugstinājums ar atloku, 16 cm		310,74 376,00	307,44 372,00	344,63 417,00
ZCE 1015****	Paaugstinājums bez atloka, 16 cm		279,34 338,00	276,86 335,00	309,92 375,00
ZZZ 210	Nostiprināšanas komplekts		68,60 83,00	67,77 82,00	76,03 92,00

* Visiem tainstūra izmēriem (ar elektrisko un saules enerģiju) loga enģes atrodas īsākajā pusē.
 ** Aprēķināts izmēram 120x120 cm ar 300 mm pacēlumu virs jumta plaknes 0° jumta slīpumā.
 *** Šis universālais risinājums ietver PVC paneļus, tvaika barjeru un dekoratīvās noseglīstes.
 **** Nav savienojams ar CSP.
 CXP: žalūzijas nav saderīgas ar CXP.
 CSP: FMG un FMK nav saderīgas ar CSP.
 MSG un FSK var uzstādīt uz CSP.

Klasifikācija atbilstoši Eiropas standartam par dūmu un karstuma izplūdes ventilatoriem EN 12 101-2

Īpašības	Vērtība	
Darbības uzticamība (Re)	Re 1 000 + 10 000	
Atvēršanās zem slodzes (SL)	Slīpiem jumtiem: All sizes = SL1000	Plakaniem jumtiem: Size 100x100 = SL1000 Size 120x120 = SL500
Zema apkārtējā temperatūra (T)	T (-15)	
Stabilitāte zem vēja slodzes (WL)	WL 3000	
Izturība pret karstumu (B)	B 300	
Reakcija pret uguni	Reakcija pret uguni GGL 40D: C-s1, d2 Reakcija pret uguni GGU 40D: D-s2, d2 Reakcija pret uguni CSP: B-S1, d0	

Lai iegūtu vairāk informācijas, apmeklējiet vietni velux.lv.
 Mēs paturam tiesības veikt izmaiņas specifikācijās.

PIEZĪMES

Mēs pārveidojam telpas kopš 1941. gada. Vairāk nekā 80 gadus, VELUX ir palīdzējis cilvēkiem iedomāties un pārveidot telpas, izmantojot dienasgaismu un svaigu gaisu caur jumtu. Mūsu produktu klāstā ietilpst jumta logi, dekoratīvās žalūzijas, saulesargi un slēdži, kā arī iebūvēšanas piederumi un viedās mājas risinājumi. Radot gaišāku, veselīgāku, ilgtspējīgāku vietu, kur dzīvot, strādāt, mācīties un spēlēties, mēs piedāvājam uzlabot ikviena ikdienas dzīvi visā pasaulē. Mēs strādājam globāli gan pārdošanā, gan ražošanā. Mēs strādājam vairāk nekā 40 valstīs, un mums ir ap 11 500 darbinieku visā pasaulē. VELUX grupa pieder VKR Holding A/S, kas pilnībā pieder bezpeļņas labdarības fondiem (VELUX FONDI) un ģimenei. Lai iegūtu papildinformāciju, apmeklējiet vietni velux.lv.

VELUX Latvia SIA
Liepājas iela 34
LV-1002, Rīga

Tel.: 80 00 88 02

E-pasts: velux.latvia@velux.com
Mājaslapa: www.velux.lv

www.facebook.com/VELUXLatvia
www.youtube.com/@VELUXLatvia

