



**VELUX®**

# Katalog in cenik izdelkov VELUX®

Cene veljajo od 25.02.2025



# Izdelki VELUX so vaša pametna izbira

Strešna okna VELUX prispevajo k bolj zdravi notranji klimi, saj v prostor vnašajo svež zrak in dnevno svetlobo. In če vas s tem še nismo prepričali, vam ponujamo dodatnih pet razlogov, zakaj izbrati izdelke VELUX in storitve, ki so vam na voljo. Z vami bomo namreč na vsakem koraku načrtovanja gradnje ali prenove vaše mansarde.



## Zaupajte strokovnjakom za strešna okna

Naš ustanovitelj je razvil prvo sredinsko vpeto strešno okno in registriral naše podjetje že leta 1942 na Danskem. Ko je temno podstrešje s prvim strešnim oknom VELUX postalo bivalni prostor, je to pomenilo pravo razodetje. Naš poudarek je na strešnih oknih, zato lahko zaupate izkušnjam, ki smo jih pridobili v zadnjih 80 letih.



## Preizkusite sodobne rešitve za večje udobje

Smo vodilno podjetje na področju strešnih oken, ki ustvarja trende za prihodnost in nenehno išče nove rešitve za več dnevne svetlobe v vaših domovih. Večkrat nagrajeni dizajn dokazuje, da smo močno predani ustvarjanju prijetnejšega bivanja.



## Pridobite dodaten bivalni prostor

Ko si zaželite večje hiše ali stanovanja, ni vedno potrebna selitev. S strešnimi okni VELUX boste pod streho zagotovili nov bivalni prostor. Razširiti dom navzgor je preprosteje in ceneje, s tem pa za svojo družino pridobite dodaten prostor. Uresničite svoje sanje in si uredite bivalni prostor, ki vam bo služil dolgoročno.



## Povečajte vrednost svojega doma

Odločitev za naše zanesljive izdelke z dolgo življenjsko dobo se vam bo zagotovo obrestovala. Strešna okna VELUX namreč povečujejo vrednost vaše nepremičnine, saj prostori postanejo bolj zračni in osvetljeni z dnevno svetlobo, kombinacije oken pa dajejo občutek večje prostornosti.



## Dizajn, ki se prilega vašemu domu

Ponujamo vam različne rešitve – naj bo to dnevna svetloba, čudovit razgled skozi strešno okno, svež zrak, toplotna izolativnost, zmanjšanje hrupa, estetika ali rešitve doma. Sami odločajte o udobju svojega doma. Na voljo so tudi originalna notranja in zunanja senčila VELUX: poleg osnovne vloge, ki jo imajo, torej omejevanja vnosa toplote in svetlobe, se ujemajo tudi z notranjo opremo vašega doma.

## Vsebina

- 4 Naše storitve
- 10 Vodič za gradnjo mansarde

### Izdelki

- 18 Primerjava zasteklitev
- 20 Klasična strešna okna
- 24 Panoramska strešna okna
- 26 Elektrificirana strešna okna
- 28 Rešitve za pametni dom
- 30 Kombinacije strešnih oken
- 32 Posebni izdelki
- 36 Osnovna strešna okna
- 40 Izdelki za vgradnjo
- 42 Obrobe
- 44 Senčila in rolete
- 54 Izhodi na streho
- 56 Svetlobniki
- 58 Okna za ravne strehe
- 62 Cenik

## Kontakt

**Telefonska številka:** +386 (1) 724 68 68  
**E-poštni naslov:** velux@velux.si  
**Razstavni salon:** Ljubljanska cesta 51a, 1236 Trzin

**Spletna stran:** [www.velux.si](http://www.velux.si)  
**Facebook:** @VELUXSlovenija  
**Instagram:** @velux\_slovenija  
**YouTube:** @VELUXSlovenija  
**Pinterest:** @veluxslovenija

**Spletna trgovina za senčila VELUX:**  
[www.veluxtrgovina.si](http://www.veluxtrgovina.si)

**Priporočeni trgovci in izvajalci VELUX:**  
Poiščite izvajalca ali najbližje prodajno mesto na spletnem zemljevidu:



# Z vami bomo na vsakem koraku načrtovanja gradnje ali prenove vaše mansarde

**Preverite, katere storitve in ugodnosti so vam na voljo.**

## Svetovanje

Izkoristite brezplačno svetovanje v našem razstavnem salonu v Trzinu, po telefonu ali na vašem naslovu. Povežemo vas lahko z arhitekti, ki imajo izkušnje pri projektiranju mansard, ali napotimo k priporočenim izvajalcem vgradnje. Z vami bomo delili vse od tehničnih napotkov do uporabnih nasvetov za zasnovo energijsko učinkovite mansarde.

Z naprednimi orodji vam lahko brezplačno izdelamo 3D in video simulacijo vaših mansardnih prostorov s primerjavo stanja pred prenovo in po njej. S telefonom skenirajte kodo QR in oddajte zahtevek.

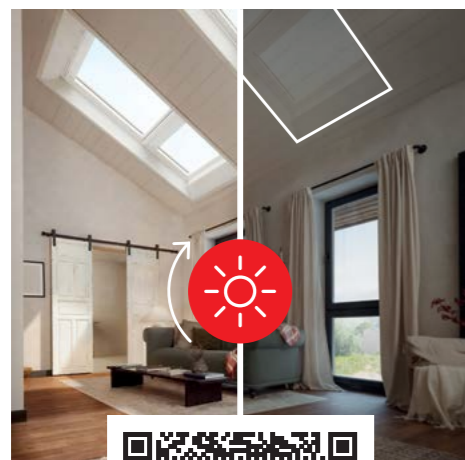

Brezplačne 3D simulacije

## Servis izdelkov VELUX

Za ohranjanje dolge življenjske dobe strešnih oken VELUX je uporabnikom na voljo set za vzdrževanje, ki ga lahko naročite v spletni trgovini [www.veluxtrgovina.si](http://www.veluxtrgovina.si). Prav tako zagotavljamo rezervne dele za celotno življenjsko dobo izdelkov VELUX in ponujamo pomoč na domu. Strokovna tehnična pomoč za vse morebitne težave z našimi izdelki je uporabnikom na voljo po prijavi v spletnem obrazcu na naši spletni strani ali prek kode QR. Po prejemu obrazca vas bomo poklicali in se z vami dogovorili za nadaljnje korake.



## Razstavni salon

Obiščite nas v razstavnem salonu v Trzinu vsak delovnik med 8. in 16. uro. Tam so vam na voljo naši svetovalci, ki bodo na praktičnih primerih pokazali prednosti izbranih izdelkov, vam svetovali pred nakupom, sami pa boste lahko preverili njihovo delovanje, materiale in videz.

## Garancija na izdelke VELUX

Za ohranjanje dolge življenjske dobe strešnih oken VELUX je uporabnikom na voljo set za vzdrževanje, ki ga lahko naročite v spletni trgovini [www.veluxtrgovina.si](http://www.veluxtrgovina.si). Prav tako zagotavljamo rezervne dele za izdelke VELUX ter nudimo strokovno servisno storitev na domu. Tehnična pomoč za vse morebitne težave z našimi izdelki je uporabnikom na voljo po prijavi v spletnem obrazcu na naši spletni strani ali prek kode QR. Po prejemu obrazca vas bomo poklicali in se z vami dogovorili za nadaljnje korake.



Strešna okna VELUX, vgrajena z vgradnim setom Energy ali Energy Plus.



- Strešna okna
- Okna za ravne strehe
- Kupola VELUX
- Zunanje rolete
- Izdelki za vgradnjo
- Zunanja elektrificirana senčila
- Svetlobniki



Elektromotorji in dodatni električni proizvodi



- Strešne line
- Notranja senčila
- Ročno zunanje mrežasto senčilo
- Komarnik
- Naprave za električno/solarno upravljanje oken
- Izdelki za ročno upravljanje



Prijava servisa ali naročilo rezervnih delov



## Ali je v vašem prostoru dovolj naravne svetlobe?

Enostranski vir svetlobe omejuje postavitev pohištva in vpad sonca v prostor. Prostor deluje manj prostorno.



Študije kažejo, da se lahko z boljšo naravno osvetlitvijo do 15 % izboljšata zbranost in učna sposobnost otrok.

Otroška soba se uporablja za delo, učenje, igranje in spanje. Dobra osvetljenost in porazdelitev dnevne svetlobe izboljšata spanec in sposobnost učenja.



## Kako si lahko pomagata pri iskanju izdelkov?

### Priporočila za nakup glede na tip vašega projekta.

Želite zamenjati obstoječa strešna okna z novimi ali si urediti novo bivalno površino v neizkoriščenem podstrešju?

Izbor ustreznega modela strešnih oken je odvisen od namena samega posega, ki vključuje vgradnjo novih strešnih oken. Tu navajamo nekaj osnovnih usmeritev, ki naj vam bodo v pomoč pri realizaciji vašega projekta.

Ste se odločili za gradnjo nove stanovanjske hiše?

#### Prenova

Pri preobrazbah neizkoriščenega podstrešja v svetlo bivalno mansardo se pri izbiri strešnih oken odločite za okna s troslojno zasteklitvijo. Dobro toplotno izolirana streha naj vključuje tudi energijsko učinkovita strešna okna, da se prepreči toplotne izgube in zagotovi prijetno temperaturno ugodje.

- Troslojna zasteklitev 68, 66 ali 67, str. 16-17

#### Zamenjava

Pri zamenjavi obstoječih oken z novimi je pomembno izbrati ustrezno toplotno karakteristiko okna. Izbirate lahko med dvoslojno ali troslojno zasteklitvijo, zavisi od debeline toplotne izolacije v strehi. Novo okno opremite tudi s senčili za preprečevanje pregrevanja in zatemnitvev.

- Zasteklitve, str. 16-17
- Okna za pridobitev subvencije Eko sklada ( $U_w \leq 1,0 \text{ W/m}^2\text{K}$ ), str. 16-17

#### Novogradnja

Novogradnja potrebuje dobro toplotno izoliran stavbni ovoj. Izberite strešna okna s troslojno zasteklitvijo, enako kot velja za vertikalna okna. V pomoč vam je lahko tudi naše brezplačno svetovanje. Posvet o umestitvi strešnih oken pa je dobrodošel v idejni fazi načrta, zato priporočamo podporo s strani našega arhitekturnega oddelka.

- Troslojna zasteklitev 68, 66 ali 67, str. 16-17
- Okna za pridobitev subvencije Eko sklada ( $U_w \leq 0,9 \text{ W/m}^2\text{K}$ ), str. 16-17

#### Subvencije in krediti

Več informacij o subvencijah EKO sklada:

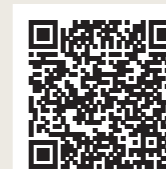

#### Brezplačno svetovanje na objektu

Prijava na strokovno svetovanje:

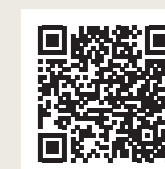

# Temačen glasbeni studio preobrazili v svetlo najstniško sobo

**Saša Lendero**, znana slovenska pevka zabavne glasbe, in njena hčerka Aria sta prenovili dom. V nekdanji temačen glasbeni studio na podstrešju sta namestili tri nova strešna okna VELUX in svetlo pohištvo ter ga tako spremenili v čudovito najstniško sobo, napolnjeno z dnevno svetlobo.

## Svetovanje je ključnega pomena

S pomočjo strokovnih svetovalcev iz podjetja VELUX, ki so prišli na dom in si ogledali prostor, se je pevka odločila za vgradnjo 3 plastificiranih strešnih oken GGU s troslojno zasteklitvijo. Izbrala je tudi notranja senčila ter zunanje rolete za zaščito proti vročini in zatemnitev prostora.

## Z dnevno svetlobo do boljše koncentracije

Naravna svetloba je ključnega pomena za naš cirkadiani ritem (ritem spanja-budnosti), obenem pa izboljša učne sposobnosti otrok do 15%. »Obožujem svetle prostore z veliko dnevne svetlobe, ki jih je možno tudi dobro prezračiti. V takšni sobi se namreč lažje skoncentriraš, pišeš in učiš. Prav zato sva hčerino pisalno mizo namestili tik pod strešnim oknom,« je pojasnila lastnica prenovljenega doma.



# Dotrajana strešna okna zamenjala z novimi

Ker so bila stara strešna okna v kuhinji in dnevni sobi dotrajana, slabo tesnila in tudi zamakala, se je pevka odločila, da jih zamenja. Med svetovanjem na objektu, je bilo ugotovljeno še, da vgradnja starih oken ni bila izvedena najbolj optimalno in je zato v prostor prihajalo tudi manj dnevne svetlobe.

## Strah pred zamenjavo strešnih oken je bil odveč

Saša je imela pred zamenjavo starih strešnih oken kar nekaj skrbi, saj si je predstavljala, da je to res velik poseg v prostor, ki bo tudi zelo dolgotrajen. »Verjela sem, da bom ob menjavi strešnih oken nekaj časa spala pod milim nebom. Strah me je bilo, da bo menjava trajala dolgo in da bom tedne, morda celo mesece brez doma. In nato je sledilo veliko presenečenje – vse se je zgodilo v enem samem dnevu.«

## Vgradnjo zaupala strokovnjakom

Izvajalca, priporočena s strani podjetja VELUX, sta v pevkinem domu odstranila stara okna, pripravila večje odprtine za namestitve novih strešnih oken z boljšo izolacijo ter poskrbela za notranjo obdelavo sten: »Še danes ne vem, kako jima je to uspelo, saj sta bila le dva. Dobri in strokovni izvajalci so ključnega pomena, saj lahko svetujejo, kaj je v danem prostoru izvedljivo in kaj ne.«



# Vodič za gradnjo mansarde

Vodili vas bomo po korakih, kako izbrati izdelke in končne rešitve, ki so najustreznejše za vaš dom.



## Pridobite zadostno količino dnevne svetlobe

Za optimalno udobje velja priporočilo, da površina oken v prostoru dosega vsaj 20 % velikosti tlorisne površine.

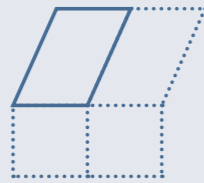

## Izberite svojo kombinacijo strešnih oken

Z izbiro kombinacije več strešnih oken si zagotovite boljšo osvetlitev prostora. Naša okna je mogoče združevati v sestave eno ob drugem in eno nad drugim.

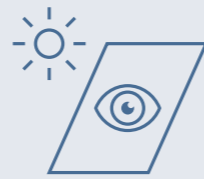

## Poskrbite za razgled

Razgled z ravni strehe je edinstven, včasih tudi neprecenljiv. Za večji vizualni učinek in občutek prostornosti izberite kombinacijo več oken.

# Vodič po nakupovalnem seznamu za strešna okna

Naj vam pomagamo pri pripravi seznama izdelkov za vgradnjo, ki jih potrebujete za svoj dom.



## Način odpiranja oken

Strešna okna VELUX lahko upravljamo ročno ali na daljavo (elektrificirana okna) z uporabo brezžičnega stikala ali pametnega telefona.

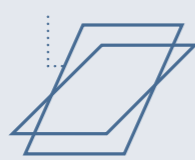

## Material

Strešna okna VELUX so lesena in imajo tri načine končne obdelave. Sodobna, odporna proti vlagi, so oblitna s poliuretanom, klasična pa so lakirana s prozornim lakom ali belo barvana.

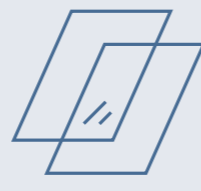

## Tip zasteklitve

Izberite zasteklitev, ki najbolje ustreza vaših zahtevam – od zmanjšanja hrupa zaradi dežja do izboljšane toplotne izolativnosti pri troslojni zasteklitvi.



## Velikost strešnih oken

Pri nakupu strešnih oken za novo streho se lahko odločate tudi o njihovi velikosti. Če menjate stara okna za nova, pa sledite tabeli velikosti na strani 17. V obeh primerih svetujemo posvet z izvajalcem.



## Način vgradnje

Način vgradnje je v veliki meri odvisen od tipa strešne kritine. Strešna okna VELUX so enostavna za vgradnjo in omogočajo dolgoletno uporabo, z odlično vodotesnostjo in toplotno izolativnostjo, ko so pravilno vgrajena.



## Dodatki za nadzor nad svetlobo in pregrevanjem

Poskrbite za zaščito pred pregrevanjem zaradi sonca z namestitvijo zunanjih rolet. Za nadzor nad svetlobo v prostoru izberite notranja senčila v sodobnih barvnih odtenkih.

# Dovolj dnevne svetlobe

## Zagotovite si idealno količino dnevne svetlobe s kombinacijami strešnih oken

Dnevna svetloba je ključna za dobro počutje. Površina in število oken bosta vplivala na videz in funkcionalnost prostora ter na to, kako se boste v njem počutili. S kombinacijami strešnih oken VELUX si lahko zagotovite dovolj dnevne svetlobe v vsakem prostoru mansarde.

Količina svetlobe, ki jo potrebujete v posameznem prostoru, je odvisna od njegove namembnosti. Po slovenskih predpisih potrebujete vsaj 20 % ali 1/5 okenskih površin glede na tloris prostora. Otroške sobe potrebujejo več svetlobe, saj otroci v njih preživijo veliko časa.

**ENOSTAVEN IZRAČUN**

**A – tlorisna površina**

**B – minimalna površina oken**

OZNAKA velikosti	Površina okna, m <sup>2</sup>
CK02 55 × 78	0,43
CK04 55 × 98	0,53
FK04 66 × 98	0,65
FK06 66 × 118	0,78
FK08 66 × 140	0,92
MK04 78 × 98	0,76
MK06 78 × 118	0,92
MK08 78 × 140	1,09
MK10 78 × 160	1,25
PK06 94 × 118	1,11
PK08 94 × 140	1,32
PK10 94 × 160	1,50
SK06 114 × 118	1,35
SK08 114 × 140	1,60
SK10 114 × 160	1,82
UK04 134 × 98	1,31
UK06 134 × 118	1,58
UK08 134 × 140	1,88
UK10 134 × 160	2,14

**Nekaj primerov:**

Površina prostora v mansardi	Minimalna površina oken	Razporeditev okenskih odprtin	Število in velikost strešnih oken
10 m <sup>2</sup>	10 : 5 = 2 m <sup>2</sup>		2 × MK08 (2 × 1,09 m <sup>2</sup> ) ali 3 × FK06 (3 × 0,78 m <sup>2</sup> )
15 m <sup>2</sup>	15 : 5 = 3 m <sup>2</sup>		2 × PK10 (2 × 1,50 m <sup>2</sup> ) ali 3 × MK08 (3 × 1,09 m <sup>2</sup> )
25 m <sup>2</sup>	25 : 5 = 5 m <sup>2</sup>		4 × MK10 (4 × 1,25 m <sup>2</sup> ) ali 3 × SK10 (3 × 1,82 m <sup>2</sup> )

## Strešno okno ali frčada?

Strešno okno je že po svoji legi obrnjeno k izvoru svetlobe. Vertikalna okna v frčadi zaradi konstrukcije dovajajo v prostor veliko manj svetlobe. Prostor bo s strešnim oknom bolje osvetljen, saj strešno okno daje pri enako veliki stekleni površini do trikrat več svetlobe.

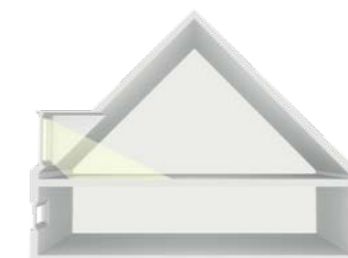

Izdelava frčade je vsaj trikrat dražja.

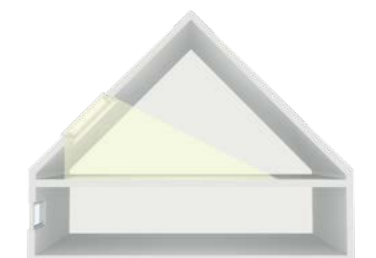

Strešno okno daje trikrat več svetlobe.



2 strešni okni GPL + 2 vertikalni okni VFE



Tri strešna okna GGU



Trije strešni balkoni GDL

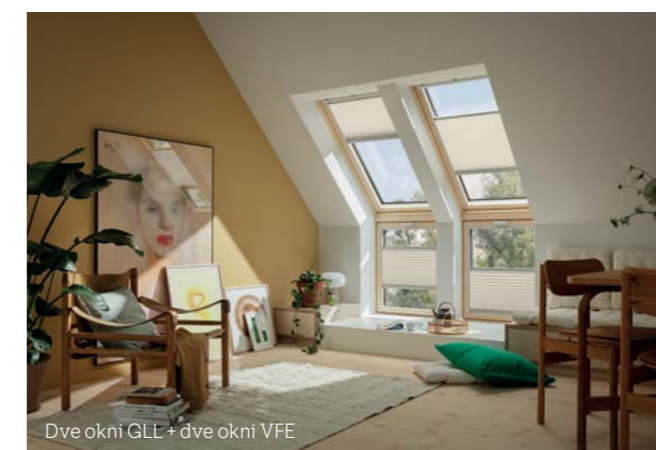

Dve okni GLL + dve okni VFE



Dve strešni elektrificirani okni GGE s fiksnim elementom GIL

## Vsak prostor lahko s kombinacijami strešnih oken postane vaš najljubši kotiček pod streho

Z izbiro večjega števila strešnih oken pridobite:



### Več dnevne svetlobe

Kombinacije več strešnih oken zagotavljajo boljšo osvetlitev prostora z dnevno svetlobo in občutek prostornosti.



### Več prostora

Prava kombinacija strešnih oken poveča prostor in s tem tudi udobje bivanja v njem.



### Čudovit razgled

Več strešnih oken razširi pogled na bližnjo okolico in modro nebo.



### Sodoben videz

Strešna okna napolnijo prostor z dnevno svetlobo in povežejo notranji prostor z zunanjim.

Preverite, kako lahko različne kombinacije strešnih oken VELUX občutno izboljšajo videz in udobje doma pod poševno streho.

Več informacij o kombinacijah in cenah najdete na strani 30 ali pri izbranemu izvajalcu.

# Načini odpiranja strešnih oken

## Zgoraj, spodaj ali upravljanje na daljavo

Možni so trije načini odpiranja strešnih oken:

- z ročico zgoraj,
- s kljuko spodaj in
- z električnim upravljanjem.

Sredinsko vpeta strešna okna, ki se odpirajo z **ročico zgoraj**: pri izbiri tega modela lahko pod strešno okno postavimo pohištvo, saj nas ne bo oviralo pri odpiranju.

Zgoraj in sredinsko vpeta strešna okna, ki se odpirajo s **kljuko spodaj**: pri izbiri tega modela pod strešno okno ne moremo postaviti pohištva, saj ovira dostop do kljuke.

**Električno upravljanje** strešnih oken je rešitev, ko želimo udobje in varnost zapiranja strešnih oken ob dežju ali kadar so strešna okna vgrajena zunaj dosega rok.



### Odpiranje z ročico zgoraj

#### Sredinsko vpeta strešna okna: za naklon strehe 15–90°

- Odpiranje z ročico zgoraj.
- Priporočamo vgradnjo spodnjega roba okna na višini 90–120 cm.
- Pogled iz prostora tako v stoječem kot sedečem položaju.
- Pod strešno okno se lahko postavi pohištvo.
- Enostavna namestitvev zunanjih in notranjih senčil.

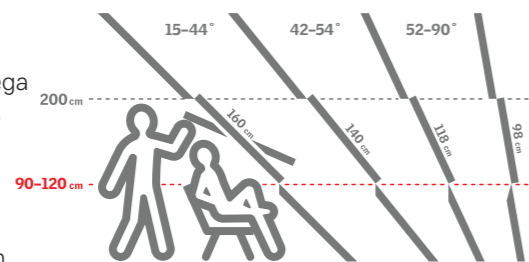

Strešno okno GGL

### Odpiranje s kljuko spodaj

#### Zgoraj in sredinsko vpeta strešna okna: za naklon strehe 15–55°

- Odpiranje s kljuko spodaj.
- Priporočamo vgradnjo spodnjega roba okna na višini 110–150 cm.
- Panoramski razgled.
- Pod strešnim oknom ni priporočljivo postavljati pohištva zaradi lažje uporabe kljuke.

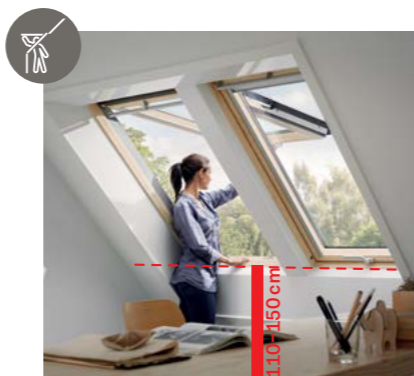
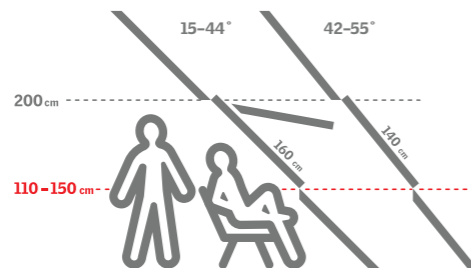

Strešno okno GPL

### Električno upravljanje

#### Elektrificirano strešno okno

- Enostavno daljinsko upravljanje.
- Električno ali solarno napajanje.
- Priporočamo za strešna okna, vgrajena na nedosegljivi višini, ali ko želimo udobje in pametno upravljanje.
- Vključen senzor za dež.

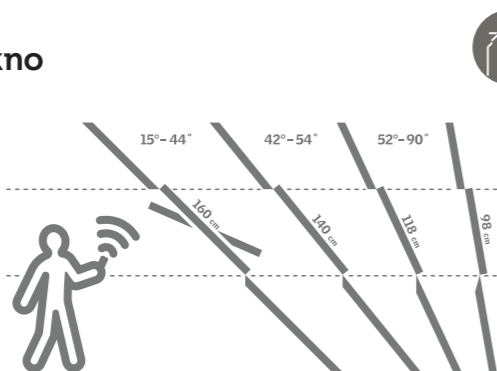

Elektrificirano strešno okno GGU

# Izberite pravilno velikost strešnih oken za čudovit razgled

## Zakaj je to pomembno?

Pogled iz pritličja ni primerljiv razgledu z vrha stavbe. Uživate v razgledu na okolico skozi strešna okna, pa naj bo to narava, mesto, vrt ali pa samo območje okoli vašega doma – imeli boste občutek, da je tudi to del vašega notranjega prostora.

Razgled lahko razširite z uporabo različnih kombinacij strešnih oken. Najboljši učinek lahko dosežete z uporabo naprednih rešitev, kot je kombinacija strešnega okna in vertikalnega elementa, ali z namestitvijo kombinacije strešnega okna s fiksnim strešnim oknom. Ta rešitev vam omogoča najboljši stik z okolico in odlično razporeditev dnevne svetlobe po prostoru.



Da bo pogled skozi okno kar najboljši, je treba dolžino strešnega okna prilagoditi naklonu strehe. Nižji kot je naklon strehe, daljše strešno okno potrebujete, če želite zagotoviti pogled na okolico tako stoječi kot sedeči osebi.

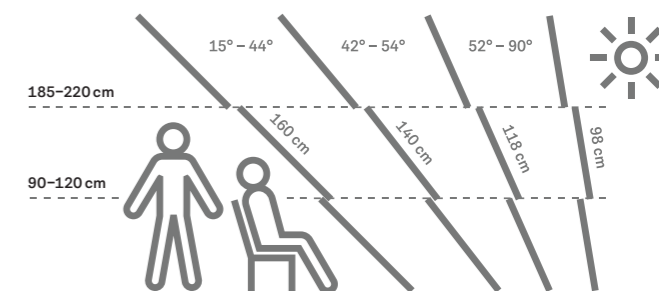

Za zagotovitev optimalnega pogleda skozi okno vam svetujemo:

- namestite strešno okno na podobno višino kot vertikalna okna,
- spodnji rob okna naj bo med 90–120 cm od tal,
- vrh okna naj bo med 185–220 cm od tal.



# Material

## Trije načini končne obdelave strešnih oken

Svetli in sončni bivalni prostori so vse bolj priljubljeni. Pri izbiri najbolj optimalne rešitve za svoj dom lahko izbirate med tremi načini končnih obdelav strešnih oken. Vsa strešna okna zagotavljajo visoko kakovost blagovne znamke VELUX, hkrati pa tudi:

- posebno tesnjenje,
- širok nabor velikosti,
- enostavno namestitvev,
- kratke dobavne roke.

## Leseno strešno okno, obliko z belim poliuretanom, ki ne potrebuje dodatnega vzdrževanja (00----)

- Trpežno: leseno jedro je zaščiteno s plastjo poliuretana.
- Estetsko: bel lak kot UV-obstojen končni sloj.
- Izjemna odpornost na proti vlagi: priporočamo za prostore, kot sta kuhinja in kopalnica.
- Enostavno čiščenje: ni vidnih spojev, zato se umazanija ne kopiči v kotih.
- Površina oken ne zahteva vzdrževanja: idealno za težko dostopna mesta.
- Odlična toplotna izolativnost: leseno jedro je toplotno obdelano.

## Leseno strešno okno, belo barvano (20----)

- Sodoben videz: svetlo bela barva z diskretnim lesnim vzorcem je kot nalašč za sodobno notranjost.
- Kakovost: izdelano iz borovega lesa prvovrzdne kakovosti.
- Dolga življenjska doba: močno, vzdržljivo okno, odporno proti zvijanju.
- Zaščita: impregnirano in belo barvano.
- Uporabnost: bela barva ščiti les pred umazanijo in vlago, površina pa je estetska in prijetna na dotik.
- Okolju prijazno: bel lak, izdelan na vodni osnovi brez topil.
- Vzdrževanje: na približno vsakih 7 let, odvisno od pogojev.

## Leseno strešno okno, prozorno lakirano (30----)

- Toplina in udobje: primerno za prostore, v katerih cenite videz naravnega lesa.
- Kakovost: izdelano iz borovega lesa prvovrzdne kakovosti.
- Dolga življenjska doba: močno, vzdržljivo okno, odporno proti zvijanju.
- Zaščita: impregnirano in lakirano.
- Uporabnost: prozoren lak ščiti les pred umazanijo in vlago, površina pa je prijetna na dotik.
- Okolju prijazno: prozoren lak, izdelan na vodni osnovi brez topil.
- Vzdrževanje: na približno vsaka 4 leta, odvisno od pogojev.



## Zunanja zaščita

- Strešna okna potrebujejo zaščito pred vremenskimi vplivi. V standardni izvedbi so za zunanjo zaščito uporabljeni aluminijasti pokrivni profili in obrobe.
- Barva NCS S 7500-N sivi emalj, ustreza barvi 7043 po barvni lestvici RAL.
- Zunanje pokrivne profile in obrobe je mogoče naročiti v skoraj vseh barvah po barvnih lestvicah RAL in NCS (razen v kovinskih in bisernih odtenkih).

# Velikost strešnega okna

## Izberite širino strešnega okna

Širino strešnih oken določa razdalja med špirovci. Potrebna širina za vgradnjo = širina strešnega okna + 4–6 cm. Po potrebi se razdalja med špirovci prilagodi z vgradnjo menjalnika. Za več svetlobe in privlačnejši prostor je optimalno kombiniranje več strešnih oken.

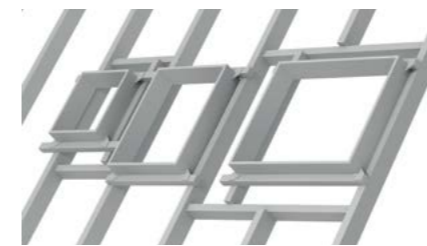

## Izberite dolžino strešnega okna

Dolžina strešnega okna je odvisna od naklona strehe. Za dobro počutje v prostoru morajo, tako kot vertikalna, tudi strešna okna zagotoviti sedeči osebi razgled navzven.

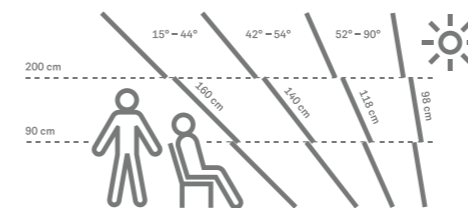

## Izberite pravilno velikost pri zamenjavi starega strešnega okna

Če imate staro strešno okno VELUX, si lahko glede zamenjave pomagata s spodnjo tabelo. Če ne gre za okno VELUX, izmerite vidno širino in dolžino okenskega okvirja ter obema merama dodajte 6 cm. V spodnji tabeli poiščite najbližjo velikost.

Zunanja velikost okvirja, cm	Stare oznake velikosti		Nova oznaka velikosti
	Proizvedeno do leta 2003	Proizvedeno do leta 2014	Nove oznake
55 × 78	102	CO2	CK02
55 × 98	104	CO4	CK04
66 × 98	204	F04	FK04
66 × 118	206	F06	FK06
66 × 140	-	F08	FK08
78 × 98	304	MO4	MK04
78 × 118	306	MO6	MK06
78 × 140	308	MO8	MK08
78 × 160	310	M10	MK10
94 × 98	404	PO4	PK04
94 × 118	406	PO6	PK06
94 × 140	408	PO8	PK08
94 × 160	410	P10	PK10
114 × 118	606	SO6	SK06
114 × 140	608	SO8	SK08
114 × 160	610	S10	SK10
134 × 98	804	U04	UK04
134 × 140	808	U08	UK08
134 × 160	810	U10	UK10

## Strešna okna

550							GGL GGL21 GGL30 (0,27) PK25						
624							GGL (0,26) MK27						
698							GGL GGL21 (0,19) CK01		GGL GGL21 GGL30 (0,48) SK01				
778							GGL21 GGL GGL30 GGL GGL21 GGL GGL30 GGL GGL21 GGL GGL30 GGL (0,22) CK02						
978							GGL GGL21 GGL30 GGL (0,23) BK04	GGL GGL21 GGL30 GGL (0,29) CK04	GGL GGL21 GGL30 GGL (0,38) FK04	GGL GGL21 GGL30 GGL (0,47) MK04	GGL GGL21 GGL30 GGL (0,60) PK04		GGL GGL21 GGL30 GGL (0,91) UK04
1178							GGL GGL21 GGL30 GGL (0,37) CK06	GGL GGL21 GGL30 GGL (0,47) FK06	GGL GGL21 GGL30 GGL (0,59) MK06	GGL GGL21 GGL30 GGL (0,75) PK06	GGL GGL21 GGL30 GGL (0,95) SK06	GGL GGL21 GGL30 GGL (1,15) UK06	
1398							GGL GGL21 GGL30 GGL (0,58) FK08	GGL GGL21 GGL30 GGL (0,72) MK08	GGL GGL21 GGL30 GGL (0,92) PK08	GGL GGL21 GGL30 GGL (1,16) SK08	GGL GGL21 GGL30 GGL (1,40) UK08		
1600								GGL GGL21 GGL30 GGL (0,85) MK10	GGL GGL21 GGL30 GGL (1,07) PK10	GGL GGL21 GGL30 GGL (1,35) SK10	GGL GGL21 GGL30 GGL (1,63) UK10		
1800								GGL GGL21 (0,97) MK12					
920							GIL GIU (0,34) MK34	GIL GIU (0,44) PK34	GIL GIU (0,70) SK34	GIL GIU (0,85) UK34			
601							VFE VIU (0,22) MK31	VFE VIU (0,28) PK31	VFE VIU (0,36) SK31	VFE VIU (0,43) UK31			
955							VFE VIU (0,44) MK35	VFE VIU (0,56) PK35	VFE VIU (0,70) SK35	VFE VIU (0,85) UK35			
1155							VFE VIU (0,56) MK36	VFE VIU (0,71) PK36	VFE VIU (0,89) SK36	VFE VIU (1,08) UK36			
1375							VFE VIU (0,69) MK38	VFE VIU (0,87) PK38	VFE VIU (1,10) SK38	VFE VIU (1,33) UK38			

# Primerjava zasteklitev

Zasteklitev	Dvoslojna							
	51				70			
Model okna	GZL	GLU	GZL-B	GLU-B	GGL	GGU	GPL	GPU
Material	Leseno	Plastificirano	Leseno	Plastificirano	Belo barvano 20, prozoren lak 30	Plastificirano	Belo barvano 20, prozoren lak 30	S poliuretanom
<b>Odpiranje</b>								
Sredinsko vpeto, ročica zgoraj	✓	✓	-	-	✓	✓	-	-
Sredinsko vpeto, kljuka spodaj	-	-	✓	✓	-	-	-	-
Zgoraj vpeto, kljuka spodaj	-	-	-	-	-	-	✓	✓
Na daljavo, električni motor	-	-	-	-	✓	✓	-	✓
Na daljavo, solarni motor	-	-	-	-	✓	✓	-	-
<b>Lastnosti stekla</b>								
Kaljeno zunanje steklo	✓				✓			
Lepljeno notranje steklo					✓			
Prehodnost za svetlobo T <sub>v</sub>	69				68			
Toplotna prehodnost stekla U <sub>g</sub> (W/m <sup>2</sup> K)	1,0				1,0			
Prepustnost sončnega sevanja g	0,46				0,46			
UV zaščita					✓			
Premaz s samočistilnim učinkom								
Premaz proti jutranji rosi								
<b>Lastnosti okna</b>								
Toplotna prehodnost okna U <sub>w</sub> (W/m <sup>2</sup> K)	1,3				1,3			
Zvočna izolativnost R <sub>w</sub> (dB)	31				35			
Zmanjšan hrup dežja					✓			

Zasteklitev	Troslojna										
	68*				66*				67*		
Model okna	GGL	GGU	GPL	GPU	GGL	GGU	GPL	GPU	GGL	GGU	
Material	Belo barvano 20, prozoren lak 30	Plastificirano	Belo barvano 20, prozoren lak 30	Plastificirano	Belo barvano 20, prozoren lak 30	Plastificirano	Belo barvano 20, prozoren lak 30	Plastificirano	Belo barvano 20, prozoren lak 30	Plastificirano	
<b>Odpiranje</b>											
Sredinsko vpeto, ročica zgoraj	✓	✓	-	-	✓	✓	-	-	✓	✓	
Sredinsko vpeto, kljuka spodaj	-	-	-	-	-	-	-	-	-	-	
Zgoraj vpeto, kljuka spodaj	-	-	✓	✓	-	-	✓	✓	-	-	
Na daljavo, električni motor	✓	✓	-	-	✓	✓	-	✓	✓	✓	
Na daljavo, solarni motor	✓	✓	-	-	✓	✓	-	-	✓	✓	
<b>Lastnosti stekla</b>											
Kaljeno zunanje steklo					✓				✓		
Lepljeno notranje steklo					✓				✓		
Prehodnost za svetlobo T <sub>v</sub>	68				62				62		
Toplotna prehodnost stekla U <sub>g</sub> (W/m <sup>2</sup> K)	0,7				0,6				0,4		
Prepustnost sončnega sevanja g	0,49				0,44				0,44		
UV zaščita	✓				✓				✓		
Premaz s samočistilnim učinkom					✓				✓		
Premaz proti jutranji rosi					✓				✓		
<b>Lastnosti okna</b>											
Toplotna prehodnost okna U <sub>w</sub> (W/m <sup>2</sup> K)	1,1				1,0				0,77	0,77-0,88**	
Zvočna izolativnost R <sub>w</sub> (dB)	35				37				38		
Zmanjšan hrup dežja	✓				✓				✓		

\* Značilnosti preostalih izdelkov so navedene na straneh, na katerih so predstavljeni.  
\*\* Odvisno od načina vgradnje.



**Z odpiranjem zgoraj**  
Primerno za vgradnjo spodnjega roba okna na višini 90-120 cm.



**Zgoraj vpeto**  
Odpiranje zgoraj ali spodaj zagotavlja panoramski razgled.



**Elektrificirano**  
Upravljanje na daljavo z uporabo električnega ali solarnega napajanja.

## Prednosti



**Toplotna izolativnost**  
Prijetna notranja temperatura, ne glede na vreme zunaj. Nižja kot je vrednost U, boljše je toplotna izolativnost.



**Kaljeno zunanje steklo**  
Odporno proti udarcem, s tem zagotavlja zaščito pred ekstremnimi vremenskimi razmerami (močna neurja, toča) in mehanskimi udarci.



**Lepljeno notranje steklo**  
Zagotavlja, da se steklo ob razbitju ne razleti po prostoru.



**UV zaščita**  
Ščiti vašo notranjo opremo pred bleđenjem zaradi škodljivih UV sončnih žarkov.



**Premaz s samočistilnim učinkom**  
Premaz proti umazaniji omogoča lažje in manj pogosto čiščenje.



**Premaz proti jutranji rosi**  
Hidrofobni premaz zmanjša količino jutranje rose, ki se lahko pojavi na zunanji strani stekla.



**Zvočna izolativnost**  
Manj hrupa od zunaj, več miru in udobja v vašem domu. Višja kot je vrednost R<sub>w</sub>, boljše je zvočna izolativnost.



**Zmanjšan hrup zaradi dežja**  
Nemoten in brezskrben spanec, saj vas hrup zaradi dežja na steklu ne bo zbujal.



**Prepustnost sončnega sevanja**  
Večja kot je prepustnost, več toplotnih dobitkov boste imeli pozimi. Za zmanjševanje pregrevanja poleti uporabite zunanja senčila ali rolete.

# Klasična strešna okna

## GGU

Plastificirano strešno okno s sredinskim vpetjem, prezračevalno loputo in odpiranjem zgoraj je najbolj priljubljena izbira naših kupcev. S pravo izbiro zasteklitve pridobite izboljšane izolacijske vrednosti za večjo energijsko učinkovitost, zaradi končne obdelave, ki daje zaščito pred vlago, pa je okno enostavno za vzdrževanje.



Strešno okno GGU 0068  
Zunanje mrežasto senčilo MHL



## Sredinsko vpeto z odpiranjem zgoraj GGU

- Strešno okno z odpiralno ročico zgoraj omogoča, da prostor pod njim izkoristite za namestitev pohištva.
- Upravljalna ročica ima vgrajeno prezračevalno loputo za vodotesno prezračevanje tudi v slabem vremenu.
  - Na voljo v beli barvi poliuretana, ki je odporen proti vlagi in umazaniji, zato je takšno okno še posebej priporočljivo za kuhinje in kopalnice.
  - Priporočljivo za vgradnjo na višini 90–100 cm od tal (spodnji rob okna).
  - Kaljeno zunanje steklo in lepljeno notranje steklo z izboljšano toplotno in zvočno izolativnostjo.

Zasteklitev	70	68	66	67
Troslojna zasteklitev		✓	✓	✓
Toplotna izolativnost	✓	✓	✓	✓
Zvočna izolativnost	✓	✓	✓	✓
Zmanjšan hrup dežja	✓	✓	✓	✓
Lepljeno notranje steklo	✓	✓	✓	✓
Kaljeno zunanje steklo	✓	✓	✓	✓
UV zaščita	✓	✓	✓	✓
Premaz s samočistilnim učinkom			✓	✓
Premaz proti jutranji rosi			✓	✓
<b>U<sub>w</sub></b> Toplotna prehodnost okna (W/m <sup>2</sup> K)	<b>1,3</b>	<b>1,1</b>	<b>1,0</b>	<b>0,83</b>
<b>U<sub>g</sub></b> Toplotna prehodnost stekla (W/m <sup>2</sup> K)	<b>1,0</b>	<b>0,7</b>	<b>0,6</b>	<b>0,4</b>
<b>R<sub>w</sub></b> Zvočna izolativnost okna (dB)	<b>35</b>	<b>35</b>	<b>37</b>	<b>38</b>

Vrednost pri toplotni izolativnosti mora biti čim nižja. Pri zvočni izolativnosti je obratno in mora biti vrednost čim višja.

Več informacij o tehničnih lastnostih/značilnostih zasteklitev na strani 18.

Oznaka velikosti Širina x višina (cm)	CK02 55 x 78	CK04 55 x 98	CK06 55 x 118	FK04 66 x 98	FK06 66 x 118	FK08 66 x 140	MK04 78 x 98	MK06 78 x 118	MK08 78 x 140	MK10 78 x 160	PK06 94 x 118	PK08 94 x 140	PK10 94 x 160	SK06 114 x 118	SK08 114 x 140	UK08 134 x 140	
<b>KLASIČNA STREŠNA OKNA</b>																	
<b>Sredinsko vpeto, odpiranje zgoraj</b>																	
GGU 0070, dvoslojno, plastificirano	414,00 505,08	441,00 538,02	491,00 599,02	491,00 599,02	512,00 624,64	561,00 684,42	501,00 611,22		545,00 664,90	583,00 711,26	676,00 824,72	638,00 778,36	681,00 830,82	736,00 897,92	670,00 817,40	747,00 911,34	834,00 1.017,48
GGU 0068, troslojno, plastificirano	518,00 631,96	552,00 673,44	613,00 747,86	613,00 747,86	640,00 780,80	702,00 856,44	627,00 764,94		681,00 830,82	729,00 889,38	845,00 1.030,90	797,00 972,34	852,00 1.039,44	920,00 1.122,40	838,00 1.022,36	933,00 1.138,26	1.042,00 1.271,24
GGU 0066, troslojno, plastificirano	580,00 707,60	618,00 753,96	687,00 838,14	687,00 838,14	717,00 874,74	786,00 958,92	702,00 856,44		763,00 930,86	816,00 995,52	946,00 1.154,12	893,00 1.089,46	954,00 1.163,88	1.030,00 1.256,60	938,00 1.144,36	1.045,00 1.274,90	1.167,00 1.423,74
GGU 0067, troslojno, plastificirano	683,00 833,26	728,00 888,16	809,00 986,98	809,00 986,98	845,00 1.030,90	926,00 1.129,72	827,00 1.008,94		899,00 1.096,78	962,00 1.173,64	1.115,00 1.360,30	1.052,00 1.283,44	1.124,00 1.371,28	1.214,00 1.481,08	1.106,00 1.349,32	1.232,00 1.503,04	1.376,00 1.678,72
<b>OBROBE - klasična vgradnja</b>																	
EDW 2000, EDS 2000	121,00 147,62	124,00 151,28	128,00 156,16	128,00 156,16	139,00 169,58	146,00 178,12	139,00 169,58		146,00 178,12	155,00 189,10	171,00 208,62	165,00 201,30	174,00 212,28	180,00 219,60	172,00 209,84	183,00 223,26	197,00 240,34

☐ na zalogi · ☐ dobavni rok, preverite na +386 (1) 724 68 68  
Cene brez in z DDV

## Naklon strehe



## Zunanja zaščita



Vodoodporna zunanja zaščita z aluminijastimi pokravnimi profili (siva barva, NCS: S 7500-N, RAL: 7043).

## Plastificirano

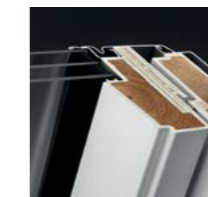

Lesena sredica, oblitava s poliuretanom bele barve, ki zagotavlja odlično zaščito pred vlago in je zato idealna izbira za kuhinje in kopalnice.

## Prezračevalna loputa



Vgrajena prezračevalna loputa za vodotesno prezračevanje. Filter v loputi poskrbi, da v prostor ne zaidejo manjši trdni delci, prah ali mrčes.

## Izberite

**1** Model strešnega okna



**2** Kombinacije strešnih oken  
Stran 30

**3** Izdelki za vgradnjo  
Stran 40

**4** Senčila in rolete  
Stran 44



**Zaščita pred vročino**  
Namestite zunanja senčila, da preprečite poletno pregrevanje prostora.



**Notranja senčila**  
Prevzemite nadzor nad svetlobo v prostoru z notranjimi senčili VELUX.

## Za več udobja



Strešno okno GGU je na voljo tudi v elektrificirani izvedbi za upravljanje na daljavo.

Več na strani 26.

# Klasična strešna okna

GGL

Sredinsko vpeto strešno okno z lesenim okvirjem v naravni ali beli barvi ter z odličnimi izolacijskimi lastnostmi.



Model strešnega okna: GGL 3068  
Zaščita pred pregrevanjem: zunanje mrežasto senčilo MHL

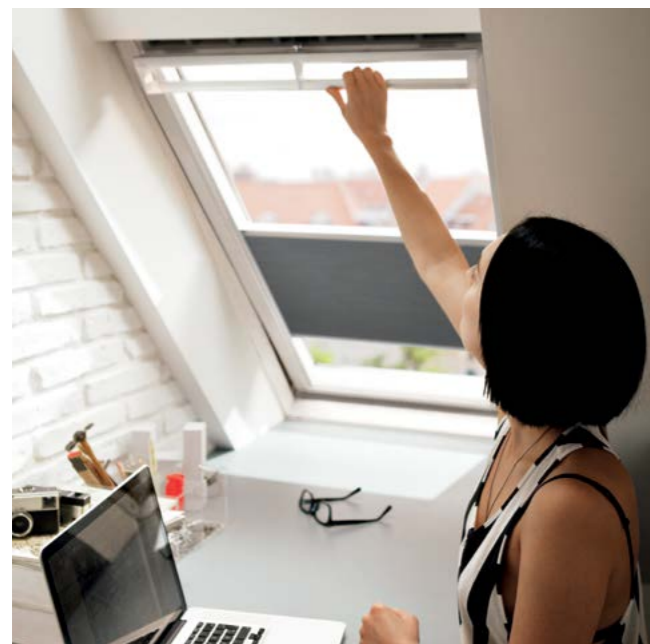

## Sredinsko vpeto z odpiranjem zgoraj GGL

- Strešno okno z odpiralno ročico zgoraj omogoča, da prostor pod njim izkoristite za namestitev pohištva.
- Upravljalna ročica ima vgrajeno prezračevalno loputo za vodotesno prezračevanje tudi v slabem vremenu.
  - Na voljo v beli barvi ali naravni barvi lesa, lakirano z zaščitnim lakom na vodni osnovi.
  - Priporočljivo za vgradnjo na višini 90–100 cm od tal (spodnji rob okna).
  - Kaljeno zunanje steklo in lepljeno notranje steklo, z izboljšano toplotno in zvočno izolativnostjo.

Zasteklitev	70	68	66	67
Troslojna zasteklitev		✓	✓	✓
Toplotna izolativnost	✓	✓	✓	✓
Zvočna izolativnost	✓	✓	✓	✓
Zmanjšan hrup dežja	✓	✓	✓	✓
Lepljeno notranje steklo	✓	✓	✓	✓
Kaljeno zunanje steklo	✓	✓	✓	✓
UV zaščita	✓	✓	✓	✓
Premaz s samočistilnim učinkom			✓	✓
Premaz proti jutranji rosi			✓	✓
<b>U<sub>w</sub></b> Toplotna prehodnost okna (W/m <sup>2</sup> K)	<b>1,3</b>	<b>1,1</b>	<b>1,0</b>	<b>0,83</b>
<b>U<sub>g</sub></b> Toplotna prehodnost stekla (W/m <sup>2</sup> K)	<b>1,0</b>	<b>0,7</b>	<b>0,6</b>	<b>0,4</b>
<b>R<sub>w</sub></b> Zvočna izolativnost okna (dB)	<b>35</b>	<b>35</b>	<b>37</b>	<b>38</b>

Vrednost pri toplotni izolativnosti mora biti čim nižja. Pri zvočni izolativnosti je obratno in mora biti vrednost čim višja.

Več informacij o tehničnih lastnostih/značilnostih zasteklitev na strani 18.

Naklon strehe



Zunanja zaščita



Vodoodporna zunanja zaščita z aluminijastimi pokrivnimi profili (siva barva, NCS: S 7500-N, RAL: 7043).

Belo barvan les



Leseno okno, obdelano z belo barvo in lakom na vodni osnovi, ki ščiti les pred umazanijo in vlago (GGL 2--).

Naravna barva lesa



Leseno okno, obdelano z brezbarvnim lakom na vodni osnovi, ki ščiti les pred umazanijo in vlago (GGL 3--).

Prezračevalna loputa



Vgrajena prezračevalna loputa za vodotesno prezračevanje. Filter v loputi poskrbi, da v prostor ne zaidejo manjši trdni delci, prah ali mrčes.

Izberite

**1** Model strešnega okna



**2** Kombinacije strešnih oken Stran 30

**3** Izdelki za vgradnjo Stran 40

**4** Senčila in rolete Stran 44



**Zaščita pred vročino**  
Namestite zunanja senčila, da preprečite poletno pregrevanje prostora.



**Notranja senčila**  
Prezračevanje nad svetlobo v prostoru z notranjimi senčili VELUX.

Za več udobja



Strešno okno GGL je na voljo tudi v elektrificirani izvedbi za upravljanje na daljavo.

Več na strani 26.

Oznaka velikosti Širina x višina (cm)	CK02 55 x 78	CK04 55 x 98	CK06 55 x 118	FK04 66 x 98	FK06 66 x 118	FK08 66 x 140	MK04 78 x 98	MK06 78 x 118	MK08 78 x 140	MK10 78 x 160	PK06 94 x 118	PK08 94 x 140	PK10 94 x 160	SK06 114 x 118	SK08 114 x 140	UK08 134 x 140	
<b>KLASIČNA OKNA</b>																	
<b>Sredinsko vpeta, odpiranje zgoraj</b>																	
GGL 2070, 3070, dvoslojno, belo ali prozorno lakirano	331,00 403,82	353,00 430,66	392,00 478,24	392,00 478,24	410,00 500,20	449,00 547,78	401,00 489,22		436,00 531,92	467,00 569,74	541,00 660,02	510,00 622,20	545,00 664,90	589,00 718,58	536,00 653,92	597,00 728,34	667,00 813,74
GGL 2068, 3068, troslojno, belo ali prozorno lakirano	414,00 505,08	441,00 538,02	491,00 599,02	491,00 599,02	512,00 624,64	561,00 684,42	501,00 611,22		545,00 664,90	583,00 711,26	676,00 824,72	638,00 778,36	681,00 830,82	736,00 897,92	670,00 817,40	747,00 911,34	834,00 1.017,48
GGL 2066, 3066, troslojno, belo ali prozorno lakirano	464,00 566,08	494,00 602,68	549,00 669,78	549,00 669,78	574,00 700,28	629,00 767,38	562,00 685,64		610,00 744,20	653,00 796,66	757,00 923,54	714,00 871,08	763,00 930,86	824,00 1.005,28	751,00 916,22	836,00 1.019,92	934,00 1.139,48
GGL 2067, 3067, troslojno, belo ali prozorno lakirano	547,00 667,34	583,00 711,26	647,00 789,34	647,00 789,34	676,00 824,72	741,00 904,02	662,00 807,64		719,00 877,18	770,00 939,40	892,00 1.088,24	842,00 1.027,24	899,00 1.096,78	971,00 1.184,62	885,00 1.079,70	986,00 1.202,92	1.101,00 1.343,22
<b>OBROBE - klasična vgradnja</b>																	
EDW 2000, EDS 2000	121,00 147,62	124,00 151,28	128,00 156,16	128,00 156,16	139,00 169,58	146,00 178,12	139,00 169,58		146,00 178,12	155,00 189,10	171,00 208,62	165,00 201,30	174,00 212,28	180,00 219,60	172,00 209,84	183,00 223,26	197,00 240,34

☐ na zalogi · ☐ dobavni rok, preverite na +386 (1) 724 68 68

Cene brez in z DDV

# Panoramska strešna okna

## GPL/GPU

Zgoraj in sredinsko vpeta strešna okna s prezračevalno loputo in kljuko za odpiranje spodaj. Takšna okna dajejo občutek balkona v prostoru, saj se ob pravilni višini vgradnje lahko naslonimo na spodnji rob in uživamo v razgledu na okolico.



Model strešnega okna: GPU 0068  
Fiksni strešni element GIU



## Zgoraj in sredinsko vpeto strešno okno

### GPL/GPU

Z elegantno kljuko spodaj se okno odpre navzven za 45°. Tako odprto okno ne posega v notranjost prostora, hkrati pa vizualno poveča prostor in izboljša stik z okolico. Sredinsko vpeto okno je preprosto tudi za čiščenje zunanega stekla – okno obrnemo za 180° in ga tako preprosto očistimo z zunanje strani.

- Na voljo v beli plastificirani (GPU) izvedbi, belo ali prozorno lakiranim lesu (GPL).
- Primerno za prostore, kjer je dostop do okna neoviran, spodnji rob okna pa vgrajen na višini 110–150 cm.
- Vgrajena prezračevalna loputa za vodotesno prezračevanje.

Zasteklitev	70	68	66	67
Troslojna zasteklitev		✓	✓	✓
Toplotna izolativnost	✓	✓	✓	✓
Zvočna izolativnost	✓	✓	✓	✓
Zmanjšan hrup dežja	✓	✓	✓	✓
Lepljeno notranje steklo	✓	✓	✓	✓
Kaljeno zunanje steklo	✓	✓	✓	✓
UV zaščita	✓	✓	✓	✓
Premaz s samočistilnim učinkom			✓	✓
Premaz proti jutranji rosi			✓	✓
<b>U<sub>w</sub></b> Toplotna prehodnost okna (W/m²K)	<b>1,3</b>	<b>1,1</b>	<b>1,0</b>	<b>0,86*</b>
<b>U<sub>g</sub></b> Toplotna prehodnost stekla (W/m²K)	<b>1,0</b>	<b>0,7</b>	<b>0,6</b>	<b>0,4</b>
<b>R<sub>w</sub></b> Zvočna izolativnost okna (dB)	<b>35</b>	<b>35</b>	<b>37</b>	<b>38</b>

\*0,86 pri oknu GPL; 0,88 pri oknu GPU

Oznaka velikosti Širina x višina (cm)	CK04 55 x 98	CK06 55 x 118	FK06 66 x 118	FK08 66 x 140	MK04 78 x 98	MK06 78 x 118	MK08 78 x 140	MK10 78 x 160	PK06 94 x 118	PK08 94 x 140	PK10 94 x 160	SK06 114 x 118	SK08 114 x 140	UK08 134 x 140	
<b>PANORAMSKA STREŠNA OKNA</b>															
<b>Zgoraj in sredinsko vpeta, odpiranje spodaj</b>															
GPL 2070, 3070, dvoslojno, belo ali prozorno lakirano	571,00 <b>696,62</b>	610,00 <b>744,20</b>	628,00 <b>766,16</b>	667,00 <b>813,74</b>	619,00 <b>755,18</b>	654,00 <b>797,88</b>	685,00 <b>835,70</b>	759,00 <b>925,98</b>	728,00 <b>888,16</b>	763,00 <b>930,86</b>	807,00 <b>984,54</b>	754,00 <b>919,88</b>	815,00 <b>994,30</b>	885,00 <b>1.079,70</b>	
GPL 2068, 3068, troslojno, belo ali prozorno lakirano	659,00 <b>803,98</b>	709,00 <b>864,98</b>	730,00 <b>890,60</b>	779,00 <b>950,38</b>	719,00 <b>877,18</b>	763,00 <b>930,86</b>	801,00 <b>977,22</b>	894,00 <b>1.090,68</b>	856,00 <b>1.044,32</b>	899,00 <b>1.096,78</b>	954,00 <b>1.163,88</b>	888,00 <b>1.083,36</b>	965,00 <b>1.177,30</b>	1.052,00 <b>1.283,44</b>	
GPL 2066, 3066, troslojno, belo ali prozorno lakirano	712,00 <b>868,64</b>	767,00 <b>935,74</b>	792,00 <b>966,24</b>	847,00 <b>1.033,34</b>	780,00 <b>951,60</b>	828,00 <b>1.010,16</b>	871,00 <b>1.062,62</b>	975,00 <b>1.189,50</b>	932,00 <b>1.137,04</b>	981,00 <b>1.196,82</b>	1.042,00 <b>1.271,24</b>	969,00 <b>1.182,18</b>	1.054,00 <b>1.285,88</b>	1.152,00 <b>1.405,44</b>	
GPL 2067, 3067, troslojno, belo ali prozorno lakirano	801,00 <b>977,22</b>	865,00 <b>1.055,30</b>	894,00 <b>1.090,68</b>	959,00 <b>1.169,98</b>	880,00 <b>1.073,60</b>	937,00 <b>1.143,14</b>	988,00 <b>1.205,36</b>	1.110,00 <b>1.354,20</b>	1.060,00 <b>1.293,20</b>	1.117,00 <b>1.362,74</b>	1.189,00 <b>1.450,58</b>	1.103,00 <b>1.345,66</b>	1.204,00 <b>1.468,88</b>	1.319,00 <b>1.609,18</b>	
GPU 0070, dvoslojno, plastificirano	659,00 <b>803,98</b>	709,00 <b>864,98</b>	730,00 <b>890,60</b>	779,00 <b>950,38</b>	719,00 <b>877,18</b>	763,00 <b>930,86</b>	801,00 <b>977,22</b>	894,00 <b>1.090,68</b>	856,00 <b>1.044,32</b>	899,00 <b>1.096,78</b>	954,00 <b>1.163,88</b>	888,00 <b>1.083,36</b>	965,00 <b>1.177,30</b>	1.052,00 <b>1.283,44</b>	
GPU 0068, troslojno, plastificirano	770,00 <b>939,40</b>	831,00 <b>1.013,82</b>	858,00 <b>1.046,76</b>	920,00 <b>1.122,40</b>	845,00 <b>1.030,90</b>	899,00 <b>1.096,78</b>	947,00 <b>1.155,34</b>	1.063,00 <b>1.296,86</b>	1.015,00 <b>1.238,30</b>	1.070,00 <b>1.305,40</b>	1.138,00 <b>1.388,36</b>	1.056,00 <b>1.288,32</b>	1.151,00 <b>1.404,22</b>	1.260,00 <b>1.537,20</b>	
GPU 0066, troslojno, plastificirano	836,00 <b>1.019,92</b>	905,00 <b>1.104,10</b>	935,00 <b>1.140,70</b>	1.004,00 <b>1.224,88</b>	920,00 <b>1.122,40</b>	981,00 <b>1.196,82</b>	1.034,00 <b>1.261,48</b>	1.164,00 <b>1.420,08</b>	1.111,00 <b>1.355,42</b>	1.172,00 <b>1.429,84</b>	1.248,00 <b>1.522,56</b>	1.156,00 <b>1.410,32</b>	1.263,00 <b>1.540,86</b>	1.385,00 <b>1.689,70</b>	
GPU 0067, troslojno, plastificirano	946,00 <b>1.154,12</b>	1.027,00 <b>1.252,94</b>	1.063,00 <b>1.296,86</b>	1.144,00 <b>1.395,68</b>	1.045,00 <b>1.274,90</b>	1.117,00 <b>1.362,74</b>	1.180,00 <b>1.439,60</b>	1.333,00 <b>1.626,26</b>	1.270,00 <b>1.549,40</b>	1.342,00 <b>1.637,24</b>	1.432,00 <b>1.747,04</b>	1.324,00 <b>1.615,28</b>	1.450,00 <b>1.769,00</b>	1.594,00 <b>1.944,68</b>	
<b>OBROBE - klasična vgradnja</b>															
EDW 2000, EDS 2000	124,00 <b>151,28</b>	128,00 <b>156,16</b>	139,00 <b>169,58</b>	146,00 <b>178,12</b>	139,00 <b>169,58</b>	146,00 <b>178,12</b>	155,00 <b>189,10</b>	171,00 <b>208,62</b>	165,00 <b>201,30</b>	174,00 <b>212,28</b>	180,00 <b>219,60</b>	172,00 <b>209,84</b>	183,00 <b>223,26</b>	197,00 <b>240,34</b>	

■ na zalogi · □ dobavni rok, preverite na +386 (1) 724 68 68  
Cene brez in z DDV

## Izberite

**1** Model strešnega okna



**2** Kombinacije strešnih oken  
Stran 30

**3** Izdelki za vgradnjo  
Stran 40

**4** Senčila in rolete  
Stran 44

## Naklon strehe



15–55°

## Zunanja zaščita



Vodoodporna zunanja zaščita z aluminijastimi pokrivnimi profili (siva barva, NCS: S 7500-N, RAL: 7043).

## Belo barvan les



Leseno okno, obdelano z belo barvo in lakom na vodni osnovi, ki ščiti les pred umazanijo in vlago (GPL 2---).

## Naravna barva lesa



Leseno okno, obdelano z brezbarvnim lakom na vodni osnovi, ki ščiti les pred umazanijo in vlago (GPL 3---).

## Plastificirano

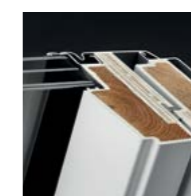

Lesena sredica, oblit s poliuretanom bele barve, ki zagotavlja odlično zaščito pred vlago in je zato idealna izbira za kuhinje in kopalnice (GPU).



**Zunanje rolete**  
Zaščita pred vročino in hudim mrazom skozi vse leto.



**Notranja senčila**  
Prevzemite nadzor nad svetlobo v prostoru z notranjimi senčili.

## Za več udobja



Strešno okno GPU je na voljo tudi v elektrificirani izvedbi za upravljanje na daljavo.

# Elektrificirana strešna okna

GGU/GGL/GPU

Okna z dežnim senzorjem ter funkcijo daljinskega odpiranja in zapiranja. Na voljo z električnim ali solarnim napajanjem.



Model strešnega okna: GGU 007021A

## Elektrificirana klasična strešna okna GGU/GGL

Izberite najljubšo kombinacijo strešnega okna in upravljanja na daljavo.

- Strešna okna z vgrajenim motorjem na električno ali solarno napajanje.
- Na voljo v belo ali prozorno lakirano lesu (GGL) ali plastificirano v beli barvi (GGU).
- Elektrificirana strešna okna imajo že priloženo brezstično stikalo za upravljanje in senzor za dež.
- Povezljivo s sistemoma VELUX App Control in VELUX ACTIVE with NETATMO.

## Elektrificirana panoramska strešna okna GPU

Panoramski razgled, ki ga upravljate na daljavo.

- Strešna okna z vgrajenim motorjem na električno napajanje.
- Na voljo v plastificirani izvedbi, bele barve.
- Elektrificirana strešna okna imajo že priloženo brezstično stikalo za upravljanje in senzor za dež.
- Povezljivo s sistemoma VELUX App Control in VELUX ACTIVE with NETATMO.

Zasteklitev	70	68	66	67
U <sub>w</sub> Toplotna prehodnost okna (W/m²K)	1,3	1,1	1,0	0,83
U <sub>g</sub> Toplotna prehodnost stekla (W/m²K)	1,0	0,7	0,6	0,4
R <sub>w</sub> Zvočna izolativnost okna (dB)	35	35	37	38

Vrednost pri toplotni izolativnosti mora biti čim nižja. Pri zvočni izolativnosti je obratno in mora biti vrednost čim višja.

Oznaka velikosti Širina x višina (cm)	CK02 55 x 78	CK04 55 x 98	CK06 55 x 118	FK04 66 x 98	FK06 66 x 118	FK08 66 x 140	MK04 78 x 98	MK06 78 x 118	MK08 78 x 140	MK10 78 x 160	PK06 94 x 118	PK08 94 x 140	PK10 94 x 160	SK06 114 x 118	SK08 114 x 140	UK08 134 x 140
<b>ELEKTRIFICIRANA STREŠNA OKNA s senzorjem za dež</b>																
GGL 207021, 207030*, dvoslojno, bela barva, el. ali sol.	719,00	741,00	780,00	780,00	798,00	837,00	789,00	824,00	855,00	929,00	898,00	933,00	977,00	924,00	985,00	1.055,00
307021, 307030*, dvoslojno, pros. lak, el. ali sol.	<b>877,18</b>	<b>904,02</b>	<b>951,60</b>	<b>951,60</b>	<b>973,56</b>	<b>1.021,14</b>	<b>962,58</b>	<b>1.005,28</b>	<b>1.043,10</b>	<b>1.133,38</b>	<b>1.095,56</b>	<b>1.138,26</b>	<b>1.191,94</b>	<b>1.127,28</b>	<b>1.201,70</b>	<b>1.287,10</b>
GGL 206821, 206830*, troslojno, bela barva, el. ali sol.	802,00	829,00	879,00	879,00	900,00	949,00	889,00	933,00	971,00	1.064,00	1.026,00	1.069,00	1.124,00	1.058,00	1.135,00	1.222,00
306821, 306830*, troslojno, pros. lak, el. ali sol.	<b>978,44</b>	<b>1.011,38</b>	<b>1.072,38</b>	<b>1.072,38</b>	<b>1.098,00</b>	<b>1.157,78</b>	<b>1.084,58</b>	<b>1.138,26</b>	<b>1.184,62</b>	<b>1.298,08</b>	<b>1.251,72</b>	<b>1.304,18</b>	<b>1.371,28</b>	<b>1.290,76</b>	<b>1.384,70</b>	<b>1.490,84</b>
GGL 206621, 206630*, troslojno, bela barva, el. ali sol.	852,00	882,00	937,00	-	962,00	1.017,00	950,00	998,00	1.041,00	-	1.102,00	-	1.212,00	1.139,00	1.224,00	1.322,00
306621, 306630*, troslojno, pros. lak, el. ali sol.	<b>1.039,44</b>	<b>1.076,04</b>	<b>1.143,14</b>	-	<b>1.173,64</b>	<b>1.240,74</b>	<b>1.159,00</b>	<b>1.217,56</b>	<b>1.270,02</b>	-	<b>1.344,44</b>	-	<b>1.478,64</b>	<b>1.389,58</b>	<b>1.493,28</b>	<b>1.612,84</b>
GGL 206721, 206730, troslojno, bela barva, el. ali sol.	935,00	971,00	1.035,00	1.035,00	1.064,00	1.129,00	1.050,00	1.107,00	1.158,00	1.280,00	1.230,00	1.287,00	1.359,00	1.273,00	1.374,00	1.489,00
306721, 306730, troslojno, pros. lak, el. ali sol.	<b>1.140,70</b>	<b>1.184,62</b>	<b>1.262,70</b>	<b>1.262,70</b>	<b>1.298,08</b>	<b>1.377,38</b>	<b>1.281,00</b>	<b>1.350,54</b>	<b>1.412,76</b>	<b>1.561,60</b>	<b>1.500,60</b>	<b>1.570,14</b>	<b>1.657,98</b>	<b>1.553,06</b>	<b>1.676,28</b>	<b>1.816,58</b>
GGU 007021, 007030*, dvoslojno, plastificirano, el. ali sol.	802,00	829,00	879,00	879,00	900,00	949,00	889,00	933,00	971,00	1.064,00	1.026,00	1.069,00	1.124,00	1.058,00	1.135,00	1.222,00
007021, 007030*, dvoslojno, pros. lak, el. ali sol.	<b>978,44</b>	<b>1.011,38</b>	<b>1.072,38</b>	<b>1.072,38</b>	<b>1.098,00</b>	<b>1.157,78</b>	<b>1.084,58</b>	<b>1.138,26</b>	<b>1.184,62</b>	<b>1.298,08</b>	<b>1.251,72</b>	<b>1.304,18</b>	<b>1.371,28</b>	<b>1.290,76</b>	<b>1.384,70</b>	<b>1.490,84</b>
GGU 006821, 006830*, troslojno, plastificirano, el. ali sol.	906,00	940,00	1.001,00	1.001,00	1.028,00	1.090,00	1.015,00	1.069,00	1.117,00	1.233,00	1.185,00	1.240,00	1.308,00	1.226,00	1.321,00	1.430,00
006821, 006830*, troslojno, pros. lak, el. ali sol.	<b>1.105,32</b>	<b>1.146,80</b>	<b>1.221,22</b>	<b>1.221,22</b>	<b>1.254,16</b>	<b>1.329,80</b>	<b>1.238,30</b>	<b>1.304,18</b>	<b>1.362,74</b>	<b>1.504,26</b>	<b>1.445,70</b>	<b>1.512,80</b>	<b>1.595,76</b>	<b>1.495,72</b>	<b>1.611,62</b>	<b>1.744,60</b>
GGU 006621, 006630*, troslojno, plastificirano, el. ali sol.	968,00	1.006,00	1.075,00	1.075,00	1.105,00	1.174,00	1.090,00	1.151,00	1.204,00	1.334,00	1.281,00	1.342,00	1.418,00	1.326,00	1.433,00	1.555,00
006621, 006630*, troslojno, pros. lak, el. ali sol.	<b>1.180,96</b>	<b>1.227,32</b>	<b>1.311,50</b>	<b>1.311,50</b>	<b>1.348,10</b>	<b>1.432,28</b>	<b>1.329,80</b>	<b>1.404,22</b>	<b>1.468,88</b>	<b>1.627,48</b>	<b>1.562,82</b>	<b>1.637,24</b>	<b>1.729,96</b>	<b>1.617,72</b>	<b>1.748,26</b>	<b>1.897,10</b>
GGU 006721, 006730, troslojno, plastificirano, el. ali sol.	1.071,00	1.116,00	1.197,00	1.197,00	1.233,00	1.314,00	1.215,00	1.287,00	1.350,00	1.503,00	1.440,00	1.512,00	1.602,00	1.494,00	1.620,00	1.764,00
006721, 006730, troslojno, pros. lak, el. ali sol.	<b>1.306,62</b>	<b>1.361,52</b>	<b>1.460,34</b>	<b>1.460,34</b>	<b>1.504,26</b>	<b>1.603,08</b>	<b>1.482,30</b>	<b>1.570,14</b>	<b>1.647,00</b>	<b>1.833,66</b>	<b>1.756,80</b>	<b>1.844,64</b>	<b>1.954,44</b>	<b>1.822,68</b>	<b>1.976,40</b>	<b>2.152,08</b>
GPU 007021, dvoslojno, plastificirano, el.	-	-	-	-	1.158,00	1.207,00	-	1.191,00	1.229,00	-	1.284,00	1.327,00	-	1.316,00	1.393,00	-
007021, dvoslojno, pros. lak, el. ali sol.	-	-	-	-	<b>1.412,76</b>	<b>1.472,54</b>	-	<b>1.453,02</b>	<b>1.499,38</b>	-	<b>1.566,48</b>	<b>1.618,94</b>	-	<b>1.605,52</b>	<b>1.699,46</b>	-
GPU 006621, troslojno, plastificirano, el.	-	-	-	-	1.363,00	1.432,00	-	1.409,00	1.462,00	-	1.539,00	1.600,00	-	1.584,00	1.691,00	-
006621, troslojno, pros. lak, el. ali sol.	-	-	-	-	<b>1.662,86</b>	<b>1.747,04</b>	-	<b>1.718,98</b>	<b>1.783,64</b>	-	<b>1.877,58</b>	<b>1.952,00</b>	-	<b>1.932,48</b>	<b>2.063,02</b>	-
<b>OBROBE - klasična vgradnja</b>																
EDW 2000, EDS 2000	121,00	124,00	128,00	128,00	139,00	146,00	139,00	146,00	155,00	171,00	165,00	174,00	180,00	172,00	183,00	197,00
EDW 2000, EDS 2000	<b>147,62</b>	<b>151,28</b>	<b>156,16</b>	<b>156,16</b>	<b>169,58</b>	<b>178,12</b>	<b>169,58</b>	<b>178,12</b>	<b>189,10</b>	<b>208,62</b>	<b>201,30</b>	<b>212,28</b>	<b>219,60</b>	<b>209,84</b>	<b>223,26</b>	<b>240,34</b>

\* Solarna izvedba s končnico 30 ni na zalogi

☐ na zalogi · ☐ dobavni rok, preverite na +386 (1) 724 68 68

Cene brez in z DDV

Naklon strehe



Belo barvan les



Leseno okno, obdelano z belo barvo in lakom na vodni osnovi, ki ščiti les pred umazanijo in vlago (GGL 2---).

Naravna barva lesa



Leseno okno, obdelano z brezbarvnim lakom na vodni osnovi, ki ščiti les pred umazanijo in vlago (GGL 3---).

Plastificirano



Lesena sredica, prevlečena s poliuretanom bele barve, ki zagotavlja odlično zaščito pred vlago in je zato idealna izbira za kuhinje in kopalnice (GGU, GPU).

Senzor za dež



Upravljanje na daljavo



Izberite

1 Model strešnega okna



2 Kombinacije strešnih oken Stran 30

3 Izdelki za vgradnjo Stran 40

4 Senčila in rolete Stran 44



Zaščita pred vročino

Namestite zunanja senčila ali rolete, da preprečite poletno pregrevanje prostora.



Notranja senčila

Prezvedite nadzor nad svetlobo v prostoru z notranjimi senčili VELUX.

Upravljanje izdelkov na telefonu



Izberite eno od pametnih rešitev za enostavno upravljanje vseh izdelkov VELUX na svojem pametnem telefonu. Preverite ponudbo na straneh 28 in 29.

# Rešitve za pametni dom





Izkoristite vse prednosti elektrificiranih strešnih oken in senčil VELUX s sistemi za pametni dom. Ti vam omogočajo nadzor nad kakovostjo zraka v prostoru in upravljanje izdelkov od kjer koli. Tako si zagotovite večje udobje ter dovolj dnevne svetlobe in svežega zraka.



Strešno elektrificirano okno GGL

## Pametne rešitve za upravljanje na daljavo

Ponujamo rešitve z različnimi funkcijami za upravljanje električnih ali solarnih izdelkov. Od enostavnega brezžičnega stikala do avtomatiziranega sistema za nenehno zagotavljanje najbolj optimalne notranje klime za bivanje.

Upravljanje na daljavo		Avtomatizirano delovanje	
<b>Stensko stikalo (KLI 310-313)</b> Brezžično stikalo	<b>VELUX Touch (KLR 300)</b> Večnamensko brezžično stikalo	<b>VELUX App Control (KIG 300)</b> Sistem z mobilno aplikacijo za upravljanje na daljavo	<b>VELUX ACTIVE with NETATMO (KIX 300)</b> Sistem za uravnavanje kakovosti notranjega zraka
 <ul style="list-style-type: none"> <li>Enostavno upravljanje enega elektrificiranega izdelka.</li> </ul>	 <ul style="list-style-type: none"> <li>Upravljanje več elektrificiranih izdelkov.</li> <li>Delovanje brez povezave Wi-Fi.</li> <li>Možnost združevanja izdelkov po sobah/skupinah.</li> <li>Časovnik za prezračevanje.</li> <li>Upravljanje na daljavo znotraj objekta.</li> <li>Uporaba za vse člane gospodinjstva.</li> </ul>	 <ul style="list-style-type: none"> <li>Upravljanje več kombiniranih električnih in solarnih izdelkov.</li> <li>Za delovanje potrebuje povezavo Wi-Fi.</li> <li>Časovnik za prezračevanje.</li> <li>Časovno programiranje funkcij po meri.</li> <li>Enostavno glasovno upravljanje.</li> <li>Možnost nadgradnje s sistemom VELUX ACTIVE with NETATMO.</li> <li>Deluje na operacijskih sistemih Apple in Google.</li> </ul>	 <ul style="list-style-type: none"> <li>Vključuje vse funkcije sistema VELUX App Control.</li> <li>Samodejno uravnavanje klime v prostoru z uporabo kontrolnih senzorjev.</li> <li>Uporaba podatkov o vremenski napovedi.</li> </ul>
<b>Dodatne funkcionalnosti sistemov</b>			
Naprava je priložena elektrificiranim izdelkom. Cena: 109,00/ <b>132,98 EUR</b>		Cena: 103,00/ <b>125,66 EUR</b>	Cena: 207,00/ <b>252,54 EUR</b>

Cene brez in z DDV

io-homecontrol® zagotavlja napredno in varno radijsko tehnologijo, ki je enostavna za namestitve. Izdelki z oznako io-homecontrol® med seboj komunicirajo, kar izboljšuje udobje, varnost in varčevanje z energijo.

www.io-homecontrol.com

## VELUX ACTIVE with NETATMO – KIX 300

Pametni sistem za samodejno uravnavanje najbolj optimalne klime v prostoru.

- Avtomatizirano prezračevanje z uporabo senzorjev, ki odčitavajo temperaturo ter količino vlage in CO<sub>2</sub> v prostoru.
- Popoln nadzor prek mobilne aplikacije na telefonu.
- Možnost glasovnega upravljanja.

### Kako je to videti v praksi?

Nastavite odpiranje oken ob 6. uri zjutraj in si privoščite prebujanje z vdihom svežega zraka. In če začne deževati? To ni več težava, saj senzorji na zunanji strani poskrbijo, da se okna zaprejo pravočasno.

## VELUX App Control – KIG 300

Sistem, ki omogoča popoln nadzor nad vsemi izdelki VELUX z vašega pametnega telefona. Odpiranje in zapiranje strešnih oken ter senčil lahko upravljate le z nekaj kliki v aplikaciji.

- Časovnik za prezračevanje.
- Upravljanje z izdelki po meri vaših potreb in od kjer koli.
- Možnost nadgradnje z VELUX ACTIVE with NETATMO.

### Kako je to videti v praksi?

Se vračate s počitnic? Le z nekaj kliki na svojem telefonu lahko poskrbite, da se boste vrnili v svetel in prezračen dom z dvignjenimi roletami.

## VELUX Touch – KLR 300

Večnamensko brezžično stikalo VELUX Touch je preprosto za uporabo in omogoča upravljanje več elektrificiranih izdelkov VELUX (strešna okna, rolete in senčila).

- 15-minutni časovnik za prezračevanje.
- Delovanje na daljavo znotraj hiše/stanovanja.
- Za delovanje ne potrebuje internetnega omrežja.
- Dostopno vsem članom gospodinjstva.

### Kako je to videti v praksi?

Zvečer se lahko odpravite spat pri odprtih oknih, da ujamete še nekaj svežega zraka za boljši spanec, časovnik pa bo poskrbel, da se čez poljuben čas avtomatsko zaprejo.

## Naknadna elektrifikacija izdelkov VELUX

Možnosti za sredinsko vpeta strešna okna z odpiranjem zgoraj.

Nikoli ni prepozno, da nadgradite vaša strešna okna in jim dodate avtomatizirana senčila z avtomatiziranim odpiranjem in zapiranjem. To deluje z uporabo električnega ali solarnega napajanja posebnih motorjev, ki so enostavni za vgradnjo. Izberite možnost, ki najbolj ustreza vašemu domu.

## Set za solarno upravljanje – KSX 100/100K



- Odlično razmerje med ceno in kakovostjo pri nakupu novega strešnega okna.
- Električna napeljava pri vgradnji ni potrebna, zato je set še posebej primeren za vgradnjo na že obstoječih izdelkih na ročno upravljanje.
- Vsebuje: solarni motor (odpiranje strešnega okna do 20 cm), dežni senzor, brezžično stikalo in pritrdilni material.
- KSX 100 se namesti na strešna okna, izdelana do leta 2014, na druga pa KSX 100K.

## Set za upravljanje z elektromotorjem – KMG 100/100K – KUX 110\*



- Tih motor za odpiranje strešnih oken do 20 cm. Setu sta priložena tudi senzor za dež in brezžično stikalo.
- \*Električni pretvornik KUX ni vključen v sam set, a je nujno potreben za delovanje
- KMG 100 se namesti na strešna okna, izdelana do leta 2014, na druga pa KMG 100K.

### NAKNADNA ELEKTRIFIKACIJA

<b>KSX 100K</b>	Set za solarno upravljanje	312,00 <b>380,64</b>
<b>KMG 100K</b>	Set z elektromotorjem	217,00 <b>264,74</b>
<b>KUX 110</b>	Električni pretvornik	98,00 <b>119,56</b>
<b>KLI 311</b>	Stikalo za upravljanje strešnih oken	27,00 <b>32,94</b>
<b>KLI 312</b>	Stikalo za upravljanje senčil	27,00 <b>32,94</b>
<b>KLI 313</b>	Stikalo za upravljanje zunanjih rolet in senčil	27,00 <b>32,94</b>



iPhone, iPod in iPad so registrirane blagovne znamke družbe Apple Inc. Registrirane so v ZDA in drugih državah. HomeKit je blagovna znamka družbe Apple Inc. Google in Google Play sta blagovni znamki družbe Google LLC.

# Kombinacije strešnih oken



## Več naravne svetlobe

S kombinacijo oken si v vaši mansardi zagotovite še več naravne svetlobe in svežega zraka.



## Razširjen razgled

Odprite prostor navzven. Ustvarite večji razgled ter stik z zunanjo okolico.



## Estetski učinek

Odprite svoj prostor in povečajte udobje bivanja v mansardi.



## Toplotna bilanca

Ustrezne kombinacije oken zagotavljajo odlično energijsko bilanco.



## Boljši pogled navzven

Kombinacija strešnega okna z vertikalnim elementom omogoča panoramski pogled iz prostora ter poveča stik z naravo, kar pozitivno vpliva na človeka.



z vmesnim špirovcem



brez vmesnega špirovca



Bela pokrivna ploščica



Pokrivna ploščica v imitaciji lesa

Izberite

**1** Model strešnega okna

**2** Kombinacije strešnih oken Stran 30

**3** Izdelki za vgradnjo Stran 40

**4** Senčila in rolete Stran 44



Izboljšana kombinacija

## Podvojite količino svetlobe Klasična kombinacija z vmesnim špirovcem

Kjer je prostor za eno strešno okno, je pogosto prostor za vsaj še eno ali dve. Rešitev VELUX dvojček vključuje kombinacijo okna ob oknu, ki ustvari atraktiven videz. Dodajte svoji sobi svetlobo in uživajte v občutku prostornosti.

Če želite strešna okna vgraditi v kombinaciji, vam to omogoča sistem kombiniranih obrob. Sistem omogoča združevanje vseh glavnih modelov strešnih oken po vaših željah.

## Prepričljiv in sodoben videz Kombinacija VELUX DUO

Rešitev VELUX DUO predstavlja izboljšano rešitev za vgradnjo dveh strešnih oken eno ob drugem. Kombinacija daje večji občutek prostornosti, več dnevne svetlobe in širši pogled navzven.

Z rešitvijo VELUX DUO brez vmesnega špirovca ima vgradnja dveh oken enotnejši videz in zagotavlja:

- Eleganten in sodoben videz.
- Več prostora pod oknom.
- Vgradni set z vsemi elementi za vgradnjo.

## Ostale možne kombinacije

Na voljo imate različne kombinacije strešnih oken VELUX za prilagoditev vašim potrebam in stilu. Pazite, da morajo biti okna ob oknu enake višine, okno nad oknom pa enake širine. Za več informacij se obrnite na svojega prodajalca ali naš Oddelek za podporo strankam.

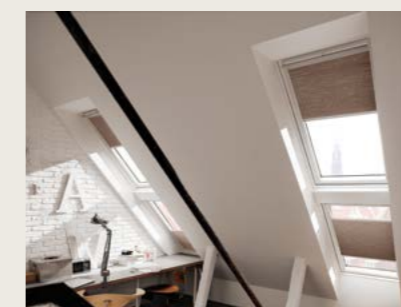



# Posebni izdelki

## Rešitve za mansarde s kolenčnim zidom

VFE/VIU  
GEL + VEA, VEB, VEC  
GDL  
GIL/GIU

Povečajte razgled in ustvarite čudovit ambient s kombinacijami strešnih oken.

Strešna terasa GEL/VEA/VEB/VEC je idealna rešitev za povezavo notranjega prostora z zunanjim. Medtem ko sta vertikalna elementa VFE/VIU idealen dodatek za izboljšanje razgleda in svetlosti v prostoru.



Choose

**1** Model strešnega okna

**2** Kombinacije strešnih oken   
Stran 30

**3** Izdelki za vgradnjo  
Stran 40

**4** Senčila in rolete  
Stran 44

Zasteklitev	70	68	66	65
$U_w$ Toplotna izolativnost okna, $W/m^2K$	1,3	1,1	1,0	1,0
$U_g$ Toplotna izolativnost stekla, $W/m^2K$	1,0	0,7	0,6	0,5
$R_w$ Zvočna izolativnost, dB	35	35	37	35

Vrednost pri toplotni izolativnosti mora biti čim nižja. Pri zvočni izolativnosti je obratno in mora biti vrednost čim višja. Več o tehničnih lastnostih stekla na strani 18-19.



## Izhod na teraso GEL/VEA/VEB/VEC

Rešitev, ki omogoča dostop do terase na strehi in prinaša veliko dnevne svetlobe v prostor.

35-53°

- Primerno za terase na poševni strehi.
- Dodatna osvetlitev prostora od tal do stropa.
- Element VEA se odpira v levo, VEB pa v desno (gledano od zunaj).
- Element VEC je fiksni in se ne odpira.
- Na voljo v belo barvanem ali prozorno lakiranem lesu.



### Brezplačno svetovanje

Za več informacij o možnostih vgradnje izbranega izdelka na vašem objektu, se prijavite na brezplačno svetovanje.

## Vertikalna kombinacija VFE/VIU

Strešno okno v kombinaciji z vertikalnim elementom, nameščenim neposredno pod njim. To poveča občutek prostornosti in omogoča razširjen pogled navzven.

15-55°

- Boljši razgled in več dnevne svetlobe.
- Leseno okno VFE z odpiranjem, belo barvano ali prozorno lakirano.
- Plastificirano okno VIU, fiksno.
- Na voljo tudi senčila.



\* Notranja in zunanja senčila so na voljo tako za strešne terase kot tudi za vertikalne elemente VFE/VIU. Za natančno ponudbo se prosimo obrnite na svojega prodajalca ali naš Oddelek za podporo strankam.

Cene posebnih izdelkov najdete na strani 66 in 67.

# Posebni izdelki

## Rešitve za mansarde brez kolenčnega zidu

GDL 3066

GIL 3070/3068/3066  
GIU 0070/0068/0066

Če je vaš mansardni prostor brez kolenčnega zidu, lahko s posebnimi kombinacijami ustvarite prostor, ki bo videti večji, svetlejši in atraktivnejši.

Strešni balkon GDL je inovativna rešitev za mansardne domove, saj daje vtis pravega balkona in omogoča stik z naravo. Fiksni element GIL ali GIU pa omogoča večjo osvetlitev notranje površine in več razgleda.

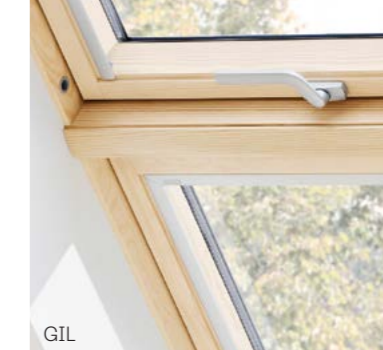

Choose

**1** Model strešnega okna

**2** Kombinacije strešnih oken   
Stran 30

**3** Izdelki za vgradnjo  
Stran 40

**4** Senčila in rolete  
Stran 44

Glazing	70	68	66
$U_w$ Toplotna izolativnost okna, $W/m^2K$	1,3	1,1	1,0*
$U_g$ Toplotna izolativnost stekla, $W/m^2K$	1,0	0,7	0,6**
$R_w$ Zvočna izolativnost, dB	35	35	37***

\* 1,3 pri oknu GDL MK19, 1,1 pri oknu GDL PK19/SK19

\*\* 0,7 pri oknu GDL SK19

\*\*\* 34 pri oknu GDL SK19

Vrednost pri toplotni izolativnosti mora biti čim nižja. Pri zvočni izolativnosti je obratno in mora biti vrednost čim višja. Več o tehničnih lastnostih stekla na strani 18-19.



### Strešni balkon GDL

Inovativni strešni balkon vašemu domu zagotavlja svež zrak, svetlobo in čudovit razgled. Ustvarja odprt in večji prostor in se povsem prilega poševnini strehe, ko je zaprt.



35-53°

- Varovalo za zaklepanje na zunanji ograji balkona.
- Zgornji element zagotavlja odličen panoramski razgled.
- Na voljo v belo barvanem ali prozorno lakiranem lesu.
- Edinstveno vzdušje in občutek razkošja.
- Na voljo tudi senčila.\*



#### Brezplačno svetovanje

Za več informacij o možnostih vgradnje izbranega izdelka na vašem objektu, se prijavite na brezplačno svetovanje.

### Fiksni strešni element GIL/GIU

Elegantna rešitev, ki se zlije z linijo strehe in poveča razgled na bližnjo okolico ter prinaša še več svetlobe v prostor.



15-90°

- Privlačen videz.
- Tanek vmesni okvir.
- Več dnevne svetlobe.
- Spodnji element GIL je fiksno okno z belo barvanim ali prozorno lakiranim lesom.
- Spodnji element GIU je fiksno okno z belim plastificiranim lesom.
- Na voljo tudi senčila.



\* Tako za strešni balkon kot tudi za fiksne elemente so na voljo zunanja ter notranja senčila. Za pomoč pri izbiri ustreznih izdelkov se obrnite na naš Oddelek za podporo strankam.

Cene posebnih izdelkov najdete na strani 66 in 67.

# Osnovna strešna okna

## GZL

Leseno strešno okno z dvoslojno zasteklitvijo in odpiranjem z ročico zgoraj ali s kljuko spodaj ter z možnostjo prezračevanja pri vodotesno zaprtem oknu.



Sredinsko vpeto strešno okno GZL 1051



## Sredinsko vpeto z ročico zgoraj

Model okna: GZL 1051

Zaradi zagotavljanja razgleda priporočamo vgradnjo strešnega okna na višini 90 cm od tal (spodnji rob). Takšna umestitev dopušča, da izkoristite prostor neposredno pod oknom in brez težav dosežete zgornjo ročico za odpiranje.

## Sredinsko vpeto s kljuko spodaj

Model okna: GZL 1051B

Če imate višji kolenčni zid, priporočamo vgradnjo strešnega okna s kljuko spodaj in višino spodnjega okvirja na 130–150 cm od tal. Kjer je spodnji rob okna na višini nad 150 cm, priporočamo izbiro drugega modela strešnih oken, ki je na voljo v elektrificirani izvedbi.

Oznaka velikosti Širina × višina (cm)	CK02 55 × 78	CK04 55 × 98	FK04 66 × 98	FK06 66 × 118	FK08 66 × 140	MK04 78 × 98	MK06 78 × 118	MK08 78 × 140	MK10 78 × 160	PK06 94 × 118	PK08 94 × 140	SK06 114 × 118	SK08 114 × 140
<b>OSNOVNA STREŠNA OKNA</b>													
<b>Sredinsko vpeta, odpiranje zgoraj/spodaj</b>													
GZL 1051, odpiranje zgoraj	258,00 314,76	275,00 335,50	305,00 372,10	319,00 389,18	349,00 425,78	312,00 380,64	339,00 413,58	363,00 442,86	421,00 513,62	397,00 484,34	424,00 517,28	417,00 508,74	465,00 567,30
GZL 1051B, odpiranje spodaj	-	-	-	319,00 389,18	-	312,00 380,64	339,00 413,58	363,00 442,86	421,00 513,62	397,00 484,34	424,00 517,28	-	-
<b>OBROBE - klasična vgradnja</b>													
EDW 2000, EDS 2000	121,00 147,62	124,00 151,28	128,00 156,16	139,00 169,58	146,00 178,12	139,00 169,58	146,00 178,12	155,00 189,10	171,00 208,62	165,00 201,30	174,00 212,28	172,00 209,84	183,00 223,26

☐ na zalogi · ☐ dobavni rok, preverite na +386 (1) 724 68 68  
Cene brez in z DDV

## Naklon strehe



## Zunanja zaščita



Vodoodporna zunanja zaščita z aluminijastimi pokrivnimi profili (siva barva, RAL: 7043).

## Naravna barva lesa



Leseno okno, obdelano z brezbarvnim lakom na vodni osnovi, ki ščiti les pred umazanijo in vlago.

## Prezračevanje



Prezračevalna loputa omogoča dovod svežega zraka, tudi ko je okno zaprto (model okna 1051).

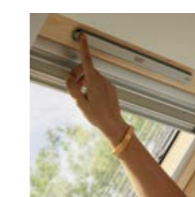

Pri modelih s kljuko spodaj je vodotesno prezračevanje omogočeno skozi prezračevalno režo na zgornjem delu okna, ki se upravlja na pritisk (model okna 1051B).

## Zasteklitev

Dvoslojna zasteklitev	51	✓
Toplotna izolativnost		✓
Zvočna izolativnost		✓
Kaljeno zunanje steklo		✓
U <sub>w</sub> Toplotna prehodnost okna (W/m²K)	1,3	
U <sub>g</sub> Toplotna prehodnost stekla (W/m²K)	1,0	
R <sub>w</sub> Zvočna izolativnost okna (dB)	31	

Vrednost pri toplotni izolativnosti mora biti čim nižja. Pri zvočni izolativnosti je obratno in mora biti vrednost čim višja.



## Kaljeno steklo

Dvoslojna zasteklitev z zunanjim kaljenim steklom zagotavlja odpornost tudi v hujših vremenskih pogojih kot je toča.



## Enostavno čiščenje

Če želite očistiti okno, obrnite okensko krilo okoli sredinske osi tako, da je zunanje steklo na notranji strani. Pri obračanju ga zaustavite z zatičem na okenskem okvirju.



## Vodotesno

Breskrbno bivanje skozi vse leto s strešnimi okni, zasnovanimi tako, da prenesejo različne vremenske razmere in količine dežja.



## Vedno svež zrak v prostoru

Vgrajena prezračevalna loputa omogoča vodotesno prezračevanje tudi pri zaprtem oknu. Posebni filter, nameščen v loputi, pa preprečuje vnos drobnih delcev ali mrčesa v prostor.

## Izberite

**1** Model strešnega okna



**2** Kombinacije strešnih oken  
Stran 30

**3** Izdelki za vgradnjo  
Stran 40

**4** Senčila in rolete  
Stran 44



**Zaščita pred vročino**  
Namestite zunanja senčila, da preprečite poletno pregrevanje prostora.



**Notranja senčila**  
Prevzemite nadzor nad svetlobo v prostoru z notranjimi senčili VELUX.

# Osnovna strešna okna

## GLU

Plastificirano strešno okno z dvoslojno zasteklitvijo in odpiranjem z ročico zgoraj ali s kljuko spodaj ter z možnostjo prezračevanja pri vodotesno zaprtem oknu.



Model strešnega okna: GLU 0051  
Notranje senčilo Siesta + plise

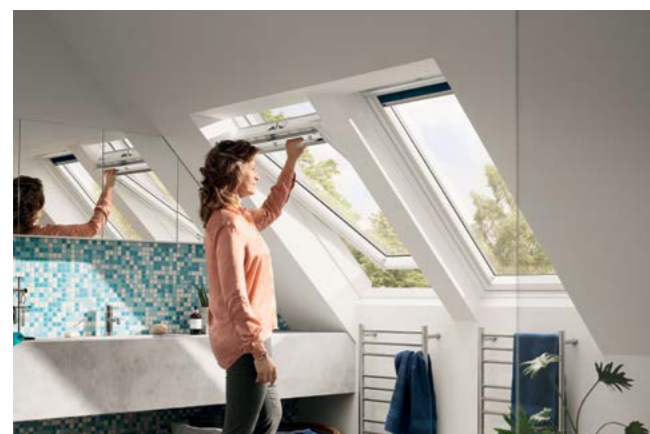

## Sredinsko vpeto z ročico zgoraj

### Model okna GLU 0051

Zaradi zagotavljanja razgleda priporočamo vgradnjo strešnega okna na višini 90 cm od tal (spodnji rob). Takšna namestitvev dopušča, da izkoristite prostor neposredno pod oknom in brez težav dosežete zgornjo ročico za odpiranje. Okno GLU je na voljo tudi v troslojni zasteklitvi 61.

## Sredinsko vpeto s kljuko spodaj

### Model okna GLU 0051B

Če imate višji kolenčni zid, priporočamo vgradnjo strešnega okna s kljuko spodaj in višino spodnjega okvirja na 130–150 cm od tal. Kjer je spodnji rob okna na višini nad 150 cm, priporočamo izbiro drugega modela strešnih oken, ki je na voljo v elektrificirani izvedbi.



### Kaljeno steklo

Dvoslojna zasteklitev z zunanjim kaljenim steklom zagotavlja odpornost tudi v hujših vremenskih pogojih, kot je toča.



### Enostavno čiščenje

Če želite očistiti okno, obrnite okensko krilo okoli sredinske osi tako, da je zunanje steklo na notranji strani. Pri obračanju ga zaustavite z zatičem na okenskem okvirju.



### Vodotesno

Breskrbno bivanje skozi vse leto s strešnimi okni, zasnovanimi tako, da prenesejo različne vremenske razmere in količine dežja.



### Vedno svež zrak v prostoru

Vgrajena prezračevalna loputa omogoča vodotesno prezračevanje tudi pri zaprtem oknu. Posebni filter, nameščen v loputi, pa preprečuje vnos drobnih delcev ali mrčesa v prostor.

### Naklon strehe



15–90°

### Zunanja zaščita



Vodoodporna zunanja zaščita z aluminijastimi pokrivnimi profili (siva barva, RAL: 7043).

### Plastificirano

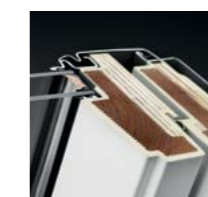

Lesena sredica, oblitva s poliuretanom bele barve, ki ne zahteva vzdrževanja (lakiranje) ter zagotavlja odpornost proti vlagi in umazaniji.

### Prezračevanje



Prezračevalna loputa omogoča dovod svežega zraka, tudi ko je okno zaprto (model okna 0051).

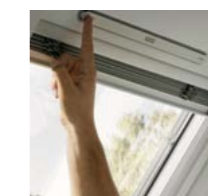

Pri modelih s kljuko spodaj je vodotesno prezračevanje omogočeno skozi prezračevalno režo na zgornjem delu okna, ki se upravlja na pritisk (model okna 0051B).

### Zasteklitev

51

	Dvoslojna zasteklitev	✓
	Toplotna izolativnost	✓
	Zvočna izolativnost	✓
	Kaljeno zunanje steklo	✓
$U_w$	Toplotna prehodnost okna (W/m <sup>2</sup> K)	1,3
$U_g$	Toplotna prehodnost stekla (W/m <sup>2</sup> K)	1,0
$R_w$	Zvočna izolativnost okna (dB)	31

Vrednost pri toplotni izolativnosti mora biti čim nižja. Pri zvočni izolativnosti je obratno in mora biti vrednost čim višja.

### Izberite

**1** Model strešnega okna



**2** Kombinacije strešnih oken  
Stran 30

**3** Izdelki za vgradnjo  
Stran 40

**4** Senčila in rolete  
Stran 44



**Zaščita pred vročino**  
Namestite zunanja senčila, da preprečite poletno pregrevanje prostora.



**Notranja senčila**  
Prezvedite nadzor nad svetlobo v prostoru z notranjimi senčili VELUX.

Oznaka velikosti Širina x višina (cm)	CK02 55 x 78	FK06 66 x 118	FK08 66 x 140	MK04 78 x 98	MK06 78 x 118	MK08 78 x 140	MK10 78 x 160	PK08 94 x 140	SK08 114 x 140
<b>OSNOVNA STREŠNA OKNA</b>									
<b>Sredinsko vpeta, odpiranje zgoraj/spodaj</b>									
GLU 0051, odpiranje zgoraj	322,00 392,84	399,00 486,78	437,00 533,14	390,00 475,80	424,00 517,28	454,00 553,88	526,00 641,72	-	581,00 708,82
GLU 0051B, odpiranje spodaj	-	399,00 486,78	-	390,00 475,80	424,00 517,28	454,00 553,88		530,00 646,60	-
<b>OBROBE - klasična vgradnja</b>									
EDW 2000, EDS 2000	121,00 147,62	139,00 169,58	146,00 178,12	139,00 169,58	146,00 178,12	155,00 189,10	171,00 208,62	174,00 212,28	183,00 223,26

na zalogi ·  dobavni rok, preverite na +386 (1) 724 68 68

Cene brez in z DDV

# Izdelki za vgradnjo

Za najboljšo vodotesno zaščito v vseh vremenskih razmerah.

Pozornost namenjamo vsem detajlom vgradnje in stremimo k najvišji kakovosti. To počnemo ne le, da zagotovimo pravilno namestitve naših izdelkov, temveč tudi, da vam omogočimo brezskrbno bivanje v vašem domu.



Izberite

**1** Model strešnega okna

**2** Kombinacije strešnih oken  
Stran 30

**3** Način vgradnje  
Stran 42



**4** Senčila in rolete  
Stran 44

## Prevezemamo odgovornost za kakovostno vgradnjo

Nepogrešljive izdelke za vgradnjo strešnih oken smo združili v dva paketa, ki bosta poskrbela za odlično tesnenje, izolativnost okna in dolgotrajno zadovoljstvo z uporabo.



Set Energy

1 + 2 + 3

Set Energy Plus

1 + 2 + 3 + 4

Vgradni set	2000	2000 + parna zapora BBX
Opis	Vgradni set vključuje izbrano obrobo, ki se prilagaja kritini, izolacijski okvir, sekundarni priklop in drenažni žlebiček.	Energy Plus vključuje vse izdelke iz seta Energy in parno zaporo BBX, ki je tudi nujni sestavni del suhomontažnih del v mansardi.
Ključne prednosti	Končni videz Odlično tesnenje v vseh vremenskih razmerah Odlična izolacija Podaljšana garancija	Končni videz Odlično tesnenje v vseh vremenskih razmerah Odlična izolacija Podaljšana garancija Zaščita toplotne izolacije pred vlago iz prostora



### Obrobe

Obrobe omogočajo brezhiben vodotesen spoj med strešno konstrukcijo, kritino in strešnim oknom. Prilegajo se vsem vrstam kritin in so primerne za naklone streh od 15–90°.



### Sekundarni priklop BFX z drenažnim žlebičkom

Če strešna konstrukcija ne omogoča vgradnje izolacijskega okvirja, priporočamo izbiro BFX, ki je sestavljen iz sekundarnega priklopa in jeklenega drenažnega žlebička.

- Odlično prileganje.
- Preprečuje vdor kondenzata in zagotavlja vodotesnost.
- Drenažni žlebiček za dolgotrajno varnost.



### Izolacijski okvir BDX

- Iz obstojne poliuretanske pene.
- Poveča toplotno izolativnost vgrajenega okna.

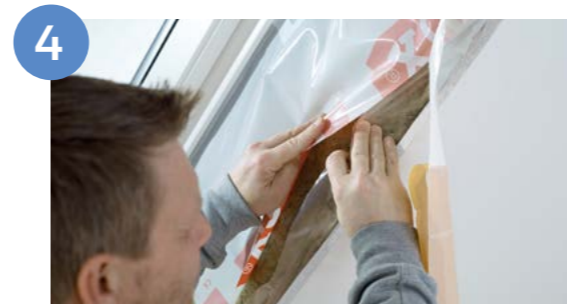

### Parna zapora BBX

Parna zapora preprečuje vstop topllega in vlažnega zraka v izolacijo. Ustvarja učinkovito tesnilo za zaščito strehe pred kondenzatom in morebitnimi poškodbami.

- Natančno tovarniško izdelano, da se prilega velikostim strešnih oken VELUX (rezanje in lepljenje okoli okvirja nista potrebna).
- Varjeni spoji zagotavljajo tesnenje.
- Priloženo je tesnilo za namestitve v okenski okvir.
- Primerno za debelino strehe do 530 mm.

# Obrobe

## Za odlično prilaganje strešnim kritinam

Obrobe VELUX zagotavljajo dobro pričvrstitev okna na streho:

- Natančen in vodoodporen spoj.
- Enostavna in hitra vgradnja.
- Prilaganje kateri koli strešni kritini in streham z naklonom od 15–90°.
- Visoka kakovost materialov.

Z  
nastavljivim  
vmesnim  
koritom

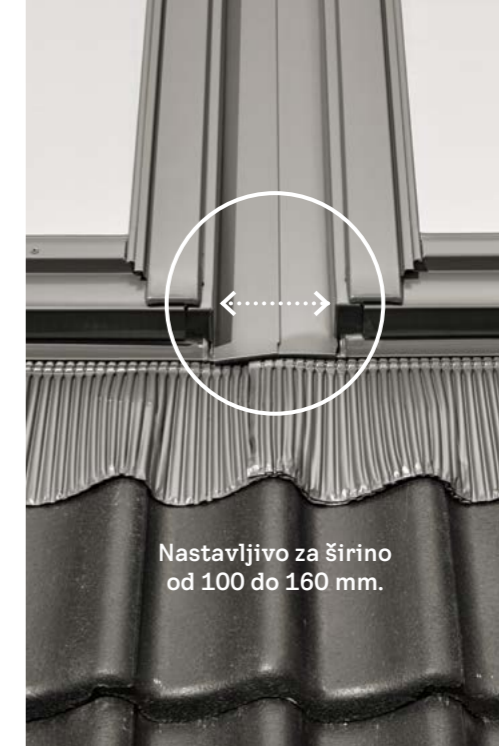

Nastavljivo za širino  
od 100 do 160 mm.

Izberite

**1** Model  
strešnega  
okna

**2** Kombinacije  
strešnih oken  
Stran 30

**3** Izdelki za  
vgradnjo  
Stran 40



**4** Senčila  
in rolete  
Stran 44

## Dva načina vgradnje

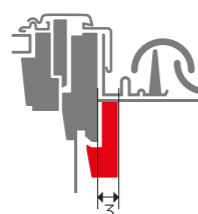

**Opomba:** Za vgradnjo izolacijskega okvirja mora biti okenski okvir na vsaki strani odmaknjen 2–3 cm od špirovca.

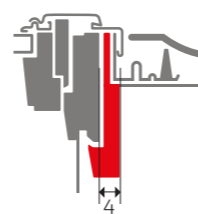

**Opomba:** Za vgradnjo izolacijskega okvirja mora biti okenski okvir na vsaki strani odmaknjen 3–4 cm od špirovca.

## Obrobe za klasično vgradnjo

Klasična vgradnja zagotavlja vodotesnost, dodatno izolativnost in dolgo življenjsko dobo strešnega okna. Primerna je za naklone streh 15–90°, ne glede na strešno kritino.

## Obrobe za poglobljeno vgradnjo

Poglobljena vgradnja zmanjšuje toplotne izgube in prinaša dovršen estetski videz strehe. Primerna je za naklone streh 20–90°. Debelejši izolacijski okvir, ki obdaja zunanji del okenskega okvirja, pripomore k zmanjšanju njegovih toplotnih izgub.

## Obrobe za klasično vgradnjo



**EDW**

Za vgradnjo samostojnega strešnega okna na kritine z višino vala do 120 mm (npr. večina opečnatih in betonskih kritin, profilirane jeklene kritine in drugo). Dobavljivo skupaj v setu Energy za podaljšanje garancije



**EDS**

Za vgradnjo samostojnega strešnega okna na ravne, tanke kritine do skupne debeline 16 mm (npr. tegola, eternit). Dobavljivo skupaj v setu Energy za podaljšanje garancije.

## Obrobe za poglobljeno vgradnjo

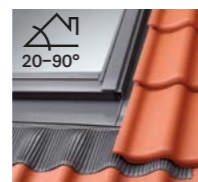

**EDJ**

Obroba za poglobljeno vgradnjo za dodatno energijsko učinkovitost. Priporočamo za nizkoenergijske stavbe, ki so grajene po zadnjih trendih. Primerno za vgradnjo v kritino z višino strešnika do 90 mm.

**EDN**

Na voljo je tudi obroba za vgradnjo oken za ravne strehe. Za več informacij o izdelku pokličite naš center za podporo kupcem.

## Kombinacije strešnih oken

Kjer je prostor za eno strešno okno, je pogosto prostor za še vsaj eno ali dve. Z rešitvami v obliki kombinacij oken bodo panoramske steklene stene postale nekaj povsem običajnega tudi v mansardnih domovih. Če si želite vgraditi več strešnih oken skupaj, je pomembno izbrati pravilno kombinacijo obrob in slediti priporočilom.

Kombinirane obrobe so primerne za večino strešnikov, v poljubno kombinacijo pa lahko združite večino klasičnih strešnih oken.

- Za kombinacije strešnih oken VELUX.
- Vodotesna in dolgotrajna rešitev.
- Zunanji deli, ki ne zahtevajo vzdrževanja.



0021 – set obrob za Dvojček H2 (01 + 03)  
4021 – set za DUO (01 + 03)



Set obrob za kombinacijo Trojček (01 + 02 + 03)

Dvojček z vmesnim špirovcem / DUO brez vmesnega špirovca  
Cenik obrob je na strani 64-65.

Trojček - tri strešna okna v liniji z vmesnimi špirovci  
Cenik obrob je na strani 64-65.

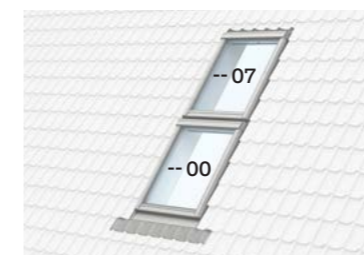

Vertikalna kombinacija dveh strešnih oken

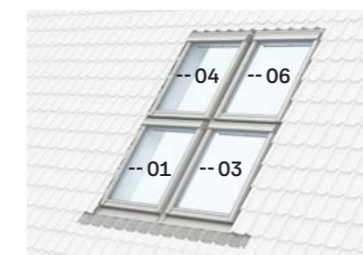

Kombinacija štirih strešnih oken

Za več informacij o možnih kombinacijah ter pomoč pri informativnem izračunu cene, povprašajte izbranega izvajalca ali pokličite naš Oddelek za podporo strankam na 01.724.68.68.

## Obrobe za zamenjavo strešnih oken

Obrobe VELUX za zamenjavo omogočajo enostavno zamenjavo starih strešnih oken z novimi znamke VELUX v obstoječi odprtini. Vgradnja se izvede na istem nivoju strehe kot so bila vgrajena stara okna, brez odstranjevanja obstoječe obloge.

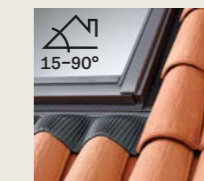

**EW**

Posebna obroba za zamenjavo starejših oken VELUX (proizvedena pred letom 2001, opremljena so z zlato registracijsko napisno tablico). Omogoča vgradnjo okna na enako višino, kot je obstoječe, kar dopušča možnost, da se notranja špaleta obdrži ter s tem zmanjša in skrajša sam poseg.



**Želite prostor ohraniti hladen?**  
Z zunanjimi senčili in roletami lahko preprečite pregrevanje za do 6 °C.\*

**Potrebujete nadzor nad svetlobo?**  
Notranja senčila ustvarjajo prijetno vzdušje in omogočajo upravljanje s količino dnevne svetlobe v prostoru.

## Prijetnejše bivanje z uporabo senčil na obeh straneh okna

Zagotovite si prijetno notranjo klimo v svojem domu. Zunanja senčila in rolete VELUX ščitijo prostor pred pregrevanjem, notranja senčila VELUX pa vam omogočajo nadzor nad upravljanjem svetlobe.

\* Podatki so bili pridobljeni s simulacijo južno-orientirane sobe v stanovanju v Ljubljani (Bežigrad), kjer so nameščena strešna okna GGL MK06 0070 (780 x 1178 mm). Meritve so se izvajale v juliju in avgustu 2023 za potrebe študije o učinkovitosti zaščiti prostorov pred pregrevanjem.

## Združite prednosti in prihranite pri nakupu

Zaščita pred vročino in nadzor nad svetlobo

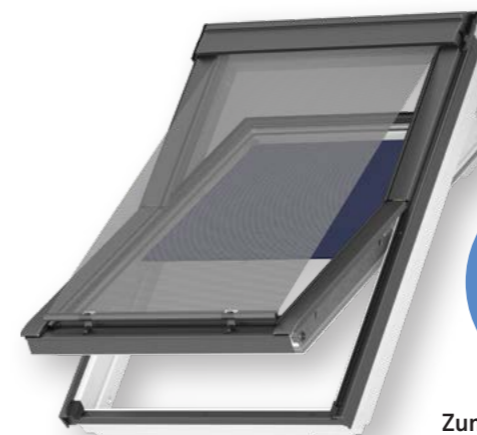

Prihranite **10%** ob nakupu senčil v kompletu

Zunanje mrežasto senčilo zaustavi sončne žarke preden ti dosežejo stekleno površino in s tem prepreči pregrevanje stekla od sonca ter posledično ogrevanje prostora. Obenem pa mrežast material omogoča nemoten pogled iz prostora.

Zunanje mrežasto senčilo +

Notranji rolo RFL

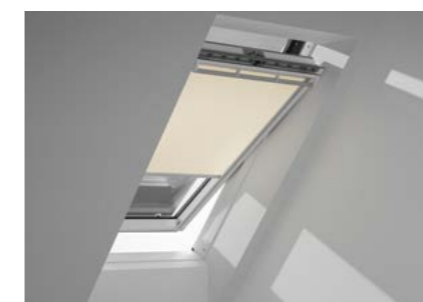

**ROF**

Zaščita proti vročini in nadzor nad svetlobo

Zatemnitveno senčilo Siesta DKL



**DOP**

Zaščita proti vročini in odlična zatemnitev

Termo plise senčilo FHC



**FOP**

Zaščita proti vročini, zatemnitev in dodatna izolacija

Preverite cene kompletov senčil na straneh od 46 do 49.

### Nadgradnja, ki se splača!



ALI

Zunanja solarna aluminijasta roleta



Solarna roleta SOFT

Izberite zunanjo aluminijasto roletu na solarno napajanje (SSL) ali zunanjo roletu SOFT (SSS) na solarni pogon in daljinskim upravljanjem, ki zagotavlja odlično zaščito proti pregrevanju od sonca ter dodatno izolacijo pozimi. Obenem nudi tudi odlično zatemnitev.



Solarni motor za naknadno elektrifikacijo strešnih oken

Strešno okno na ročno odpiranje lahko naknadno elektrificirate z motorjem na solarno napajanje in poskrbite za enostavnejše upravljanje oken in zunanjih rolet s pomočjo stikala.

Več o rešitvah za elektrifikacijo izdelkov VELUX najdete na strani 28.

V kompletu **90 € ceneje!\***

\* Na voljo le za generacijo strešnih oken, proizvedenih od leta 2014 dalje. Vsota katalogskih cen za posamezne izdelke je v setih znižana.

Izberite

**1** Model strešnega okna

**2** Kombinacije strešnih oken Stran 30

**3** Izdelki za vgradnjo Stran 40

**4** Senčila in rolete Stran 44



# Zunanja zaščita pred vročino

Ali ste vedeli, da lahko svoj dom zaščitite pred poletnim pregrevanjem? Izberite zunanje mrežasto senčilo ali rolete za vaša strešna okna in poskrbite za prijetno temperaturo doma.

 Nadgradite elektrificirana senčila in strešna okna s pametnim sistemom za upravljanje izdelkov, ki poskrbi za optimalno klimo v vaših prostorih. Več o možnostih izbire na strani 28.



0000

Do  
**6 °C**  
manj v  
prostoru\*



0000

Do  
**6 °C**  
manj v  
prostoru\*



5060

Do  
**5 °C**  
manj v  
prostoru\*



## Zunanja aluminijasta roleta SML/SSL

Roleta z aluminijastimi lamelami zagotavlja optimalno zaščito skozi vse leto, od zatemnitve do zaščite pred pregrevanjem poleti ali toplotnimi izgubami pozimi. Na voljo v elektrificirani izvedbi na električni (SML) ali solarni (SSL) pogon.

- Odlična zaščita pred vročino - do 6 °C manj v prostoru.
- Zatemnitev prostora.
- Zvočna izolacija v primerju dežja.
- Izboljšana toplotna izolacija okna za do 17 %.
- SML priporočamo za vgradnjo na elektrificirana okna.
- SSL priporočamo za vgradnjo na že vgrajena okna.
- 5-letna garancija.

## Zunanja roleta SOFT

Roleta iz trpežnega materiala, ki zagotavlja odlično zaščito pred pregrevanjem in hkrati zatemnitev. Na voljo v elektrificirani izvedbi na solarni pogon (SSS).

- Odlična zaščita pred vročino - do 6 °C manj v prostoru.
- Zatemnitev prostora.
- Toplotna zaščita pozimi.
- Trpežen, vzdržljiv material iz poliestra.
- Možnost avtomatizacije.
- SSS priporočamo za vgradnjo na že vgrajena okna.
- 5-letna garancija.

## Zunanje mrežasto senčilo MHL/MSL/MML

Učinkovita zaščita pred pregrevanjem, ki hkrati ne preprečuje razgleda skozi okno. Zmanjša bleščanje ob sončnih dneh. Na voljo na električni (MML) ali solarni (MSL) pogon in v ročni izvedbi (MHL).

- Dobra zaščita pred vročino - do 5 °C manj v prostoru.
- Mrežasta tkanina omogoča prehod svetlobe.
- MHL priporočamo za strešna okna, ki so na dosegu rok, MML za vgradnjo na elektrificirana strešna okna in MSL za naknadno vgradnjo na katero koli strešno okno.
- Montaža senčila z notranje strani.
- 5-letna garancija na elektrificirana senčila.

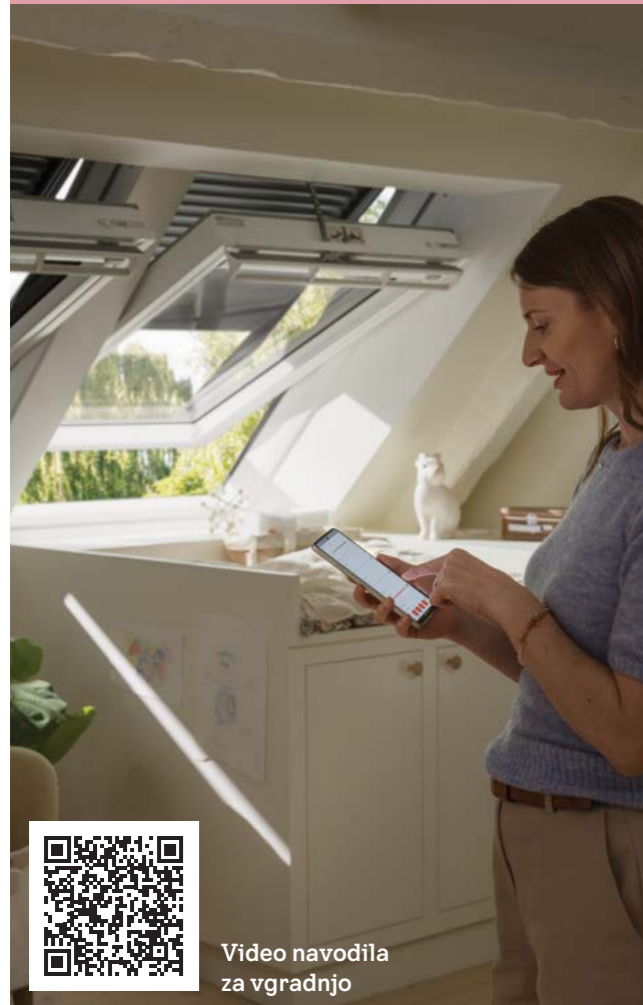

Video navodila za vgradnjo

Oznaka	Oznaka velikosti Širina x višina (cm)	Upravljanje	Barva	CK02 C02	CK04 C04	CK06 C06	FK04 F04	FK06 F06	FK08 F08	MK04 M04	MK06 M06	MK08 M08	MK10 M10	PK06 P06	PK08 P08	PK10 P10	SK06 S06	SK08 S08	UK08 U08
SML**		Električni pogon	0000	354,00 <b>431,88</b>	376,00 <b>458,72</b>	388,00 <b>473,36</b>	388,00 <b>473,36</b>	405,00 <b>494,10</b>	422,00 <b>514,84</b>	401,00 <b>489,22</b>	422,00 <b>514,84</b>	443,00 <b>540,46</b>	464,00 <b>566,08</b>	456,00 <b>556,32</b>	481,00 <b>586,82</b>	506,00 <b>617,32</b>	490,00 <b>597,80</b>	523,00 <b>638,06</b>	565,00 <b>689,30</b>
SSL		Solarni pogon	0000	496,00 <b>605,12</b>	526,00 <b>641,72</b>	544,00 <b>663,68</b>	544,00 <b>663,68</b>	567,00 <b>691,74</b>	591,00 <b>721,02</b>	561,00 <b>684,42</b>	591,00 <b>721,02</b>	620,00 <b>756,40</b>	650,00 <b>793,00</b>	638,00 <b>778,36</b>	674,00 <b>822,28</b>	709,00 <b>864,98</b>	685,00 <b>835,70</b>	733,00 <b>894,26</b>	792,00 <b>966,24</b>
SSL S30002		SSL + KSX	0000	-	-	-	766,00 <b>934,52</b>	789,00 <b>962,58</b>	813,00 <b>991,86</b>	783,00 <b>955,26</b>	813,00 <b>991,86</b>	842,00 <b>1027,24</b>	872,00 <b>1063,84</b>	860,00 <b>1049,20</b>	896,00 <b>1135,12</b>	931,00 <b>1165,82</b>	907,00 <b>1106,54</b>	955,00 <b>1165,10</b>	1.014,00 <b>1237,08</b>
SSS		Solarni pogon	0000	266,00 <b>324,52</b>	282,00 <b>344,04</b>	291,00 <b>355,02</b>	291,00 <b>355,02</b>	304,00 <b>370,88</b>	317,00 <b>386,74</b>	301,00 <b>367,22</b>	317,00 <b>386,74</b>	332,00 <b>405,04</b>	348,00 <b>424,56</b>	342,00 <b>417,24</b>	361,00 <b>440,42</b>	380,00 <b>463,60</b>	367,00 <b>447,74</b>	392,00 <b>478,24</b>	424,00 <b>517,28</b>
SSS S30001		SSS + KSX	0000	-	-	-	513,00 <b>625,86</b>	526,00 <b>641,72</b>	539,00 <b>657,58</b>	523,00 <b>638,06</b>	539,00 <b>657,58</b>	554,00 <b>675,88</b>	570,00 <b>695,40</b>	564,00 <b>688,08</b>	583,00 <b>711,25</b>	602,00 <b>734,44</b>	589,00 <b>718,58</b>	614,00 <b>749,08</b>	646,00 <b>788,12</b>
MHL		Ročna izvedba	5060		67,00 <b>81,74</b>							84,00 <b>102,48</b>			97,00 <b>118,34</b>		108,00 <b>131,76</b>		117,00 <b>142,74</b>
MML**		Električni pogon	5060	213,00 <b>259,86</b>	225,00 <b>274,50</b>	233,00 <b>284,26</b>	233,00 <b>284,26</b>	243,00 <b>296,46</b>	253,00 <b>308,66</b>	241,00 <b>294,02</b>	253,00 <b>308,66</b>	266,00 <b>324,52</b>	279,00 <b>340,38</b>	273,00 <b>333,06</b>	289,00 <b>352,58</b>	304,00 <b>370,88</b>	294,00 <b>358,68</b>	314,00 <b>383,08</b>	339,00 <b>413,58</b>
MSL		Solarni pogon	5060	266,00 <b>324,52</b>	282,00 <b>344,04</b>	291,00 <b>355,02</b>	291,00 <b>355,02</b>	304,00 <b>370,88</b>	317,00 <b>386,74</b>	301,00 <b>367,22</b>	317,00 <b>386,74</b>	332,00 <b>405,04</b>	348,00 <b>424,56</b>	342,00 <b>417,24</b>	361,00 <b>440,42</b>	380,00 <b>463,60</b>	367,00 <b>447,74</b>	392,00 <b>478,24</b>	424,00 <b>517,28</b>

\* Podatki so bili pridobljeni s simulacijo južno-orientirane sobe v stanovanju v Ljubljani (Bežigrad), kjer so nameščena strešna okna GGL MK06 0070 (780 x 1178 mm). Meritve so se izvajale v juliju in avgustu 2023 za potrebe študije o učinkovitosti zaščiti prostorov pred pregrevanjem.

\*\* Če na ročno upravljana strešna okna vgradite elektrificirana senčila ali rolete na električno napajanje, boste potrebovali električni pretvornik KUX110. Več na strani 28.

Za vgradnjo elektrificiranih senčil ali rolet na staro generacijo strešnih oken VELUX, kontaktirajte prej naš Oddelek za podporo strankam.

na zalogi ·  dobavni rok, preverite na +386 (1) 724 68 68

Cene brez in z DDV



# Notranja senčila za zatemnitev

Preverite široko ponudbo senčil v različnih barvnih odtenkih in z vodili v beli ali aluminijski barvi. Senčila se popolnoma prilagodijo vsem strešnim oknom VELUX.

- Hitra in enostavna vgradnja na tovarniško prednastavljene nosilce.
- Visoka kakovost materialov OEKO-TEX, ki ne vsebujejo škodljivih snovi.
- Otrokom varna zasnova brez visečih vrvic.
- Možnost povezovanja elektrificiranih senčil s pametnimi sistemi VELUX.

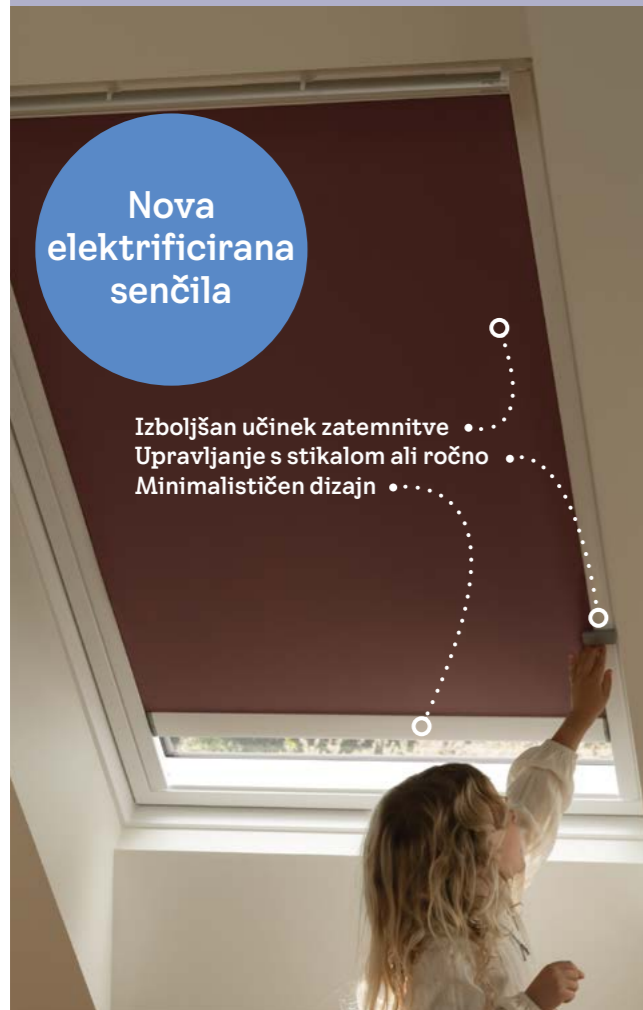

**Nova elektrificirana senčila**

- Izboljšan učinek zatemnitve
- Upravljanje s stikalom ali ročno
- Minimalističen dizajn

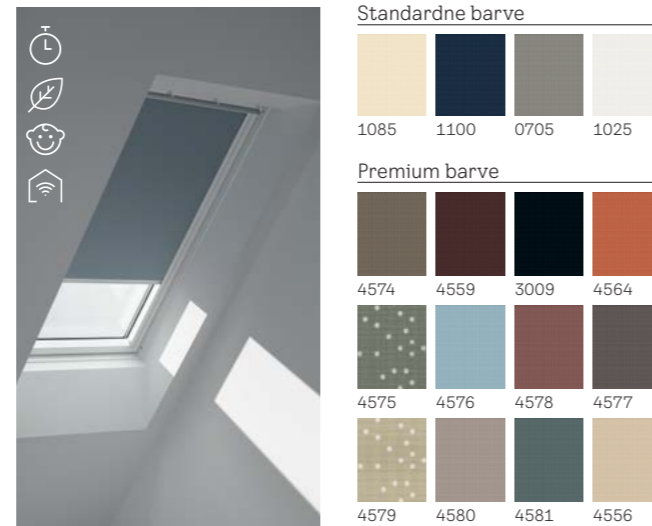

## Zatemnitveno senčilo Siesta DKL/DML/DSL

Senčilo odlično zatemni vsak prostor, zato je idealno za spalnice in otroške sobe, saj zagotavlja nemoten počitek podnevi in ponoči.

- Material, ki ne prepušča svetlobe.
- Zaustavitev senčila v poljubnem položaju.
- Na voljo v ročni ali elektrificirani izvedbi (na električni/solarni pogon).
- Dve posebni kolekciji na strani 52.
- Prihranite 10 % ob nakupu kompleta: DKL (standardna barva) + zunanje mrežasto senčilo MHL.



**Zgornji del:** izberite katero koli barvo senčila Siesta.  
**Spodnji del:** prosojno plise senčilo v beli barvi (1016).



## Senčilo Siesta + plise senčilo DFD

Dve senčili, združeni v eno. Idealna rešitev za kateri koli prostor, kjer si želite možnosti zatemnitve ali le rahle zasenčitve.

- Dvojni način prilagajanja svetlobe v enem senčilu.
- Zaustavitev senčila v poljubnem položaju.
- Na voljo le v ročni izvedbi.
- Dve posebni kolekciji na strani 52.



## Termo plise senčilo FHC/FMC/FSC

Edinstvena zasnova senčila zagotavlja tako zatemnitev kot dodatno izolativnost okna skozi vse leto.

- Material, ki ne prepušča svetlobe.
- Brezstopenjska namestitvev senčila zgoraj in spodaj (le na ročni izvedbi).
- Dvojni material z aluminijsko prevleko v sredini poskrbi, da pozimi toplota ostane v prostoru.
- Na voljo v ročni ali elektrificirani izvedbi (na električni/solarni pogon).



Oznaka	Upravljanje	Barva	Oznaka velikosti Širina x višina (cm)															
			CK02 C02	CK04 C04	CK06 C06	FK04 F04	FK06 F06	FK08 F08	MK04 M04	MK06 M06	MK08 M08	MK10 M10	PK06 P06	PK08 P08	PK10 P10	SK06 S06	SK08 S08	UK08 U08
DKL	Ročna izvedba	Standard	86,00 104,92	93,00 113,46	102,00 124,44	101,00 123,22	108,00 131,76	113,00 137,86	105,00 128,10	113,00 137,86	121,00 147,62	136,00 165,92	120,00 146,40	136,00 165,92	144,00 175,68	141,00 172,02	147,00 179,34	166,00 202,52
		Premium, Colour by You, Otroška kolekcija	99,00 120,78	107,00 130,54	117,00 142,74	116,00 141,52	125,00 152,50	130,00 158,60	121,00 147,62	130,00 158,60	139,00 169,58	156,00 190,32	138,00 168,36	156,00 190,32	165,00 201,30	162,00 197,64	169,00 206,18	191,00 233,02
DOP	(DKL + MHL)	Standard	134,00 163,48	140,00 170,80	148,00 180,56	157,00 191,54	163,00 198,86	168,00 204,96	166,00 202,52	173,00 211,06	180,00 219,60	193,00 235,46	191,00 233,02	205,00 250,10	212,00 258,64	219,00 267,18	224,00 273,28	248,00 302,56
DKY	Ročna izvedba	Kolekcija Nature	99,00 120,78	107,00 130,54	117,00 142,74	116,00 141,52	125,00 152,50	130,00 158,60	121,00 147,62	130,00 158,60	139,00 169,58	156,00 190,32	138,00 168,36	156,00 190,32	165,00 201,30	162,00 197,64	169,00 206,18	191,00 233,02
DML*	Električni pogon	Standard, Premium, Colour by You	Cena za DML ali DSL je: DKL + 113,00 EUR															
DSL	Solarni pogon																	
DFD	Ročna izvedba	Standard	112,00 136,64	120,00 146,40	132,00 161,04	131,00 159,82	141,00 172,02	147,00 179,34	137,00 167,14	147,00 179,34	157,00 191,54	176,00 214,72	156,00 190,32	176,00 214,72	187,00 228,14	184,00 224,48	191,00 233,02	216,00 263,52
		Premium, Colour by You, Otroška kolekcija	128,00 156,16	139,00 169,58	152,00 185,44	150,00 183,00	162,00 197,64	169,00 206,18	157,00 191,54	169,00 206,18	181,00 220,82	203,00 247,66	179,00 218,38	203,00 247,66	215,00 262,30	211,00 257,42	220,00 268,40	248,00 302,56
FHC	Ročna izvedba	Standard	112,00 136,64	120,00 146,40	132,00 161,04	131,00 159,82	141,00 172,02	147,00 179,34	137,00 167,14	147,00 179,34	157,00 191,54	176,00 214,72	156,00 190,32	176,00 214,72	187,00 228,14	184,00 224,48	191,00 233,02	216,00 263,52
		Premium	128,00 156,16	139,00 169,58	152,00 185,44	150,00 183,00	162,00 197,64	169,00 206,18	157,00 191,54	169,00 206,18	181,00 220,82	203,00 247,66	179,00 218,38	203,00 247,66	215,00 262,30	211,00 257,42	220,00 268,40	248,00 302,56
FOP	(FHC + MHL)	Standard	157,00 191,54	164,00 200,08	175,00 213,50	184,00 224,48	192,00 234,24	198,00 241,56	194,00 236,68	203,00 247,66	212,00 258,64	228,00 278,16	222,00 270,84	240,00 292,80	249,00 303,78	256,00 312,32	263,00 320,86	292,00 356,24
FMC*	Električni pogon	Standard, Premium	Cena za FMC ali FSC je: FHC + 113,00 EUR															
FSC	Solarni pogon																	

-10%

-10%

Opozorilo: barva tkanine lahko nekoliko odstopa od tiskanega vzorca barve v katalogu.

na zalogi ·  dobavni rok, preverite na +386 (1) 724 68 68  
Cene brez in z DDV

\* Če vgradite elektrificirano senčilo DML, FMC, RML ali FML na ročno upravljana strešna okna, morate vgraditi tudi krmilno enoto za elektromotor KUX 110 (94 EUR) in set kablov ZOZ 241 (za obstoječe modele strešnih oken) ali ZOZ 243 (za strešna okna proizvedena pred 2001). Za več informacij se obrnite na VELUX Slovenija d.o.o. ali na trgovca.

# Notranja senčila za senčenje

Preverite široko ponudbo senčil v različnih barvnih odtenkih in z vodili v beli ali aluminijasti barvi. Senčila se popolnoma prilagodijo vsem strešnim oknom VELUX.

- Hitra in enostavna vgradnja na tovarniško prednastavljene nosilce.
- Visoka kakovost materialov OEKO-TEX, ki ne vsebujejo škodljivih snovi.
- Otrokom varna zasnova brez visečih vrvic.
- Možnost povezovanja elektrificiranih senčil s pametnimi sistemi VELUX.



## Notranji rolo RFL/RML/RSL/RHL

Senčilo delno prepušča svetlobo in hkrati omogoča zasebnost.

- Prosojni material, ki mehča vpadno svetlobo.
- Na voljo v ročni ali elektrificirani izvedbi (na električni/solarni pogon).
- Dve posebni kolekciji na strani 52.
- Prihranite 10% ob nakup kompleta: RHL/RFL (standardna barva) + zunanje mrežasto senčilo MHL.
- Senčilo RHL je na voljo v izvedbi z zatiči.



## Plise senčilo FHL/FML/FSL

Dekorativno senčilo, ki omogoča prepuščanje svetlobe v prostor in hkrati zagotavlja zasebnost.

- Prosojen material, ki mehča vpadno svetlobo.
- Na voljo v ročni ali elektrificirani izvedbi (na električni/solarni pogon).



## Žaluzija PAL

Klasična rešitev za kontrolirano upravljanje svetlobe in zagotavljanje zasebnosti. Idealno za kopalnice in kuhinje zaradi vodopornega materiala.

- Odporno proti vlagi.
- Enostavno za čiščenje.
- Brez vrvic.
- Na voljo le v ročni izvedbi.



**Nova elektrificirana senčila**

Upravljanje s stikalom ali ročno  
Minimalističen dizajn

Oznaka	Upravljanje	Barva	Oznaka velikosti Širina x višina (cm)			Standardne barve															
			CK02 C02	CK04 C04	CK06 C06	FK04 F04	FK06 F06	FK08 F08	MK04 M04	MK06 M06	MK08 M08	MK10 M10	PK06 P06	PK08 P08	PK10 P10	SK06 S06	SK08 S08	UK08 U08			
RHL	Ročna izvedba z zatiči	Standard	45,00 <b>54,90</b>	45,00 <b>54,90</b>	45,00 <b>54,90</b>		53,00 <b>64,66</b>	53,00 <b>64,66</b>	53,00 <b>64,66</b>	57,00 <b>69,54</b>	57,00 <b>69,54</b>	57,00 <b>69,54</b>	57,00 <b>69,54</b>	66,00 <b>80,52</b>	66,00 <b>80,52</b>	66,00 <b>80,52</b>	73,00 <b>89,06</b>	73,00 <b>89,06</b>	79,00 <b>96,38</b>		
RFL	Ročna izvedba	Standard	77,00 <b>93,94</b>	83,00 <b>101,26</b>	92,00 <b>112,24</b>		91,00 <b>111,02</b>	98,00 <b>119,56</b>	102,00 <b>124,44</b>	95,00 <b>115,90</b>	102,00 <b>124,44</b>	109,00 <b>132,98</b>	122,00 <b>148,84</b>	108,00 <b>131,76</b>	122,00 <b>148,84</b>	129,00 <b>157,38</b>	127,00 <b>154,94</b>	132,00 <b>161,04</b>	149,00 <b>181,78</b>		
		Premium, Colour by You,	89,00 <b>108,58</b>	96,00 <b>117,12</b>	105,00 <b>128,10</b>		104,00 <b>126,88</b>	112,00 <b>136,64</b>	117,00 <b>142,74</b>	109,00 <b>132,98</b>	117,00 <b>142,74</b>	125,00 <b>152,50</b>	140,00 <b>170,80</b>	124,00 <b>151,28</b>	140,00 <b>170,80</b>	149,00 <b>181,78</b>	146,00 <b>178,12</b>	152,00 <b>185,44</b>	172,00 <b>209,84</b>		
ROF	(RFL + MHL)	Standard	126,00 <b>153,72</b>	132,00 <b>161,04</b>	140,00 <b>170,80</b>		148,00 <b>180,56</b>	155,00 <b>189,10</b>	158,00 <b>192,76</b>	157,00 <b>191,54</b>	163,00 <b>198,86</b>	169,00 <b>206,18</b>	181,00 <b>220,82</b>	180,00 <b>219,60</b>	192,00 <b>234,24</b>	198,00 <b>241,56</b>	206,00 <b>251,32</b>	211,00 <b>257,42</b>	234,00 <b>285,48</b>		
RFY	Ročna izvedba	Kolekcija Nature	99,00 <b>120,78</b>	107,00 <b>130,54</b>	117,00 <b>142,74</b>		116,00 <b>141,52</b>	125,00 <b>152,50</b>	130,00 <b>158,60</b>	121,00 <b>147,62</b>	130,00 <b>158,60</b>	139,00 <b>169,58</b>	156,00 <b>190,32</b>	138,00 <b>168,36</b>	156,00 <b>190,32</b>	162,00 <b>201,30</b>	169,00 <b>197,64</b>	169,00 <b>206,18</b>	191,00 <b>233,02</b>		
RML*	Električni pogon	Standard, Premium, Colour by You,	Cena za RML ali RSL je: RFL + 113,00 EUR																		
RSL	Solarni pogon		Cena za RML ali RSL je: RFL + 113,00 EUR																		
FHL	Ročna izvedba	Standard	112,00 <b>136,64</b>	120,00 <b>146,40</b>	132,00 <b>161,04</b>		131,00 <b>159,82</b>	141,00 <b>172,02</b>	147,00 <b>179,34</b>	137,00 <b>167,14</b>	147,00 <b>179,34</b>	157,00 <b>191,54</b>	176,00 <b>214,72</b>	156,00 <b>190,32</b>	176,00 <b>214,72</b>	187,00 <b>228,14</b>	184,00 <b>224,48</b>	191,00 <b>233,02</b>	216,00 <b>263,52</b>		
		Premium	128,00 <b>156,16</b>	139,00 <b>169,58</b>	152,00 <b>185,44</b>		150,00 <b>183,00</b>	162,00 <b>197,64</b>	169,00 <b>206,18</b>	157,00 <b>191,54</b>	169,00 <b>206,18</b>	181,00 <b>220,82</b>	203,00 <b>247,66</b>	179,00 <b>218,38</b>	203,00 <b>247,66</b>	215,00 <b>262,30</b>	211,00 <b>257,42</b>	220,00 <b>268,40</b>	248,00 <b>302,56</b>		
FML*	Električni pogon	Standard, Premium	Cena za FML ali FSL je: FHL + 113,00 EUR																		
FSL	Solarni pogon		Cena za FML ali FSL je: FHL + 113,00 EUR																		
PAL	Ročna izvedba	Standard	112,00 <b>136,64</b>	120,00 <b>146,40</b>	132,00 <b>161,04</b>		131,00 <b>159,82</b>	141,00 <b>172,02</b>	147,00 <b>179,34</b>	137,00 <b>167,14</b>	147,00 <b>179,34</b>	157,00 <b>191,54</b>	176,00 <b>214,72</b>	156,00 <b>190,32</b>	176,00 <b>214,72</b>	187,00 <b>228,14</b>	184,00 <b>224,48</b>	191,00 <b>233,02</b>	216,00 <b>263,52</b>		

-10%

-10%

⚠ Opozorilo: barva tkanine lahko nekoliko odstopa od tiskanega vzorca barve v katalogu.

☐ na zalogi · ☐ dobavni rok, preverite na +386 (1) 724 68 68  
Cene brez in z DDV

\* Če vgradite elektrificirano senčilo DML, FMC, RML ali FML na ročno upravljana strešna okna, morate vgraditi tudi krmilno enoto za elektromotor KUX 110 (94 EUR) in set kablov ZOZ 241 (za obstoječe modele strešnih oken) ali ZOZ 243 (za strešna okna proizvedena pred 2001). Za več informacij se obrnite na VELUX Slovenija d.o.o. ali na trgovca.

# Notranja senčila iz posebnih kolekcij

Senčila so del notranje opreme in ker so pri tem okusi različni, smo ustvarili kolekcije, ki sledijo trendom in željam naših kupcev.

## Otroška kolekcija

Igriva kolekcija notranjih senčil z različnimi motivi, ki popestrijo vsako otroško sobo. Na voljo za naslednja senčila:

- zatemnitveno senčilo Siesta DKL,
- senčilo Siesta + plise senčilo DFD.

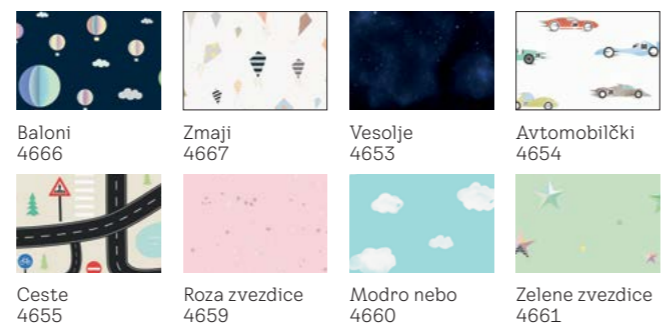

Preverite cene na strani 48

## Kolekcija Nature

Kolekcija notranjih senčil, ki prinašajo mir in spokojnost narave v vaš dom. Izdelana so predvsem iz recikliranih materialov, kar prepolovi njihov ogljični odtis v primerjavi z drugimi.

### Zatemnitveno senčilo DKY

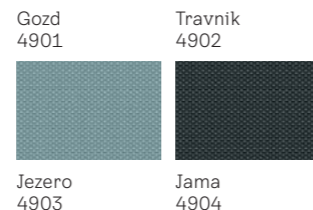
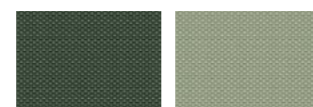

Cene najdete na strani 48

### Prosojno senčilo RFY

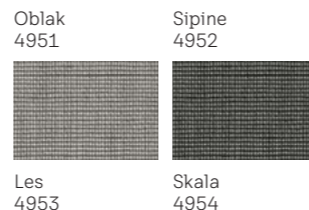
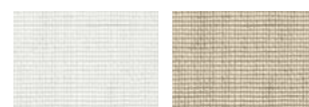

Cene najdete na strani 50

## Kolekcija Colour by You

Unikatna kolekcija notranjih senčil v barvnih odtenkih po naročilu. Izberite barvo po lestvici RAL ali NSC, ki se ujema s preostalo notranjo opremo vašega doma.

Na voljo za naslednja senčila:

- notranji rolo RFL, RML, RSL,
- zatemnitveno senčilo Siesta DKL, DML, DSL,
- senčilo Siesta + plise senčilo DFD.

Cene so na strani 48 in 50



Kolekcija senčil Nature

⚠ Opozorilo: barva tkanine lahko nekoliko odstopa od tiskanega vzorca barve v katalogu.

# Komarnik

Komarnik omogoča prezračevanje, a hkrati preprečuje vstop mrčesu v vaš dom. Je enostaven za namestitev in upravljanje. Nameščen je na notranjo špaletu, zato je kompatibilen z vsemi senčili VELUX.

## Komarnik ZIL

- Mrežica, nepreohodna za mrčes.
- Vodila in ohišje v beli barvi.
- Konstrukcija z dolgo življenjsko dobo.

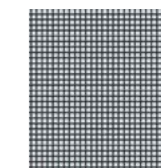

0000



## Kako določiti pravo velikost komarnika?

- Izmerite širino (A) in višino (B) notranje obloge ter poiščite oznako velikosti v tabeli na strani 17.
- Če imate kombinacijo strešnih oken, nas pokličite za pomoč na 01/724 68 68.

Oglejte si videoposnetek z navodili za uporabo komarnika



### POMEMBNO:

Oznaki velikosti okna in komarnika sta različni, zato pred izbiro obvezno izmerite širino (A) in višino (B) notranje obloge.

		A						
		0-438 mm	439-530 mm	531-640 mm	641-760 mm	761-922 mm	923-1120 mm	1121-1285 mm
B	0-1600 mm	ZIL BK04 130,00 <b>158,60</b>	ZIL CK02 120,00 <b>146,40</b>	ZIL FK08 158,00 <b>192,76</b>	ZIL MK06 158,00 <b>192,76</b>	ZIL PK25 163,00 <b>198,86</b>	ZIL SK06 198,00 <b>241,56</b>	ZIL UK04 202,00 <b>246,44</b>
	1601-2000 mm	-	ZIL CK06 142,00 <b>173,24</b>	ZIL FK08 158,00 <b>192,76</b>	ZIL MK06 158,00 <b>192,76</b>	ZIL PK06 168,00 <b>204,96</b>	ZIL SK06 198,00 <b>241,56</b>	ZIL UK10 244,00 <b>297,68</b>
	2001-2400 mm	-	-	ZIL FK08 158,00 <b>192,76</b>	ZIL MK10 190,00 <b>231,80</b>	ZIL PK10 201,00 <b>245,22</b>	ZIL SK10 229,00 <b>279,38</b>	ZIL UK10 244,00 <b>297,68</b>

■ na zalogi · □ dobavni rok, preverite na +386 (1) 724 68 68

Cene brez in z DDV

## Kako izbrati pravo velikost senčil?

- Preverite model in velikost vašega strešnega okna (napisna ploščica na okenskem krilu).
- Izberite senčilo ali roletu z enako velikostjo (npr. MK06).
- Izberite način upravljanja.
- Izberite barvo.
- Naročilo lahko oddate v spletni trgovini na [www.veluxtrgovina.si](http://www.veluxtrgovina.si) ali pri izbranem trgovcu.

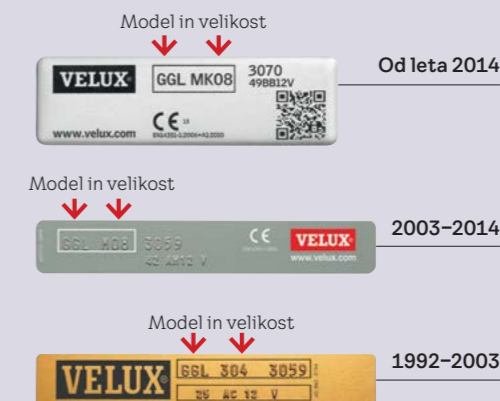

# Izhodi na streho

Na strehi je zaradi servisnih storitev in rednega vzdrževanja treba zagotoviti izhod. Za bivalne dele mansarde (izkoriščen in ogrevan prostor) priporočamo vgradnjo strešnih oken za izhod na streho. Za izhod iz nebivalne podstrehe (prazno in neogrevano podstrešje) pa priporočamo vgradnjo strešne line.



Model strešnega okna za izhod na streho: GXL 3066



## Za bivalne prostore Strešno okno za izhod na streho GXL/GXU

Strešna okna za izhod na streho so na voljo v dveh modelih in različnih velikostih. GXU je okno iz lesene sredice, oblite s poliuretanom v beli barvi, ki ne zahteva površinskega vzdrževanja skozi celotno življenjsko dobo.

GXL pa je leseno okno, belo barvano ali zaščiteno s prozornim lakom. Obe različici sta na zunanji strani pokriti z aluminijastimi pokrivnimi profili in za vgradnjo potrebujeta obrobo glede na strešno kritino. Pri obeh je že vgrajena prepračevalna loputa, ki omogoča vodotesno zračenje tudi v primeru dežja.

## Za nebivalne prostore Strešna lina za izhod na streho VLT 1000

Strešna lina VLT je primerna zgolj za nebivalne, neogrevane, prazne podstrehe in omogoča servisni dostop do strehe.

Okvir, ki se namesti na špirovce, je lesen, krilo pa je aluminijasto. Strešna lina ima vgrajeno obrobo za strešnike z višino profila do 60 mm. Za ceno tega izdelka se obrnite na trgovca ali izvajalca.

## Za nebivalne prostore Strešna lina za izhod na streho GVT, GVK

Strešni lini GVT in GVK sta izdelani za izhode iz neogrevanih, nebivalnih podstrešij. Oba modela sta primerna za vgradnjo na strešnike višine do 60 mm višine.

Model GVT se odpira levo ali desno, izdelan je iz temno sivega poliuretana in aluminijastega krila v enaki barvi. Upravljanje okna je ročno, s kljuko, ki omogoča dve stopnji odprtosti. Okrepljen in narebren spodnji del okna pa zagotavlja varen izhod na streho. Mehanizem za odpiranje preprečuje samodejno zaprtje, medtem ko ste na strehi. Okno ima kaljeno steklo na zunanji strani, kar zmanjša možnost razbitja v primeru toče.

Strešna lina GVK je zaradi videza starinske line primernejša za stara meščanska jedra in spomeniško zaščitene zgradbe.

STREŠNO OKNO ZA IZHOD NA STREHO		Oznaka velikosti Širina x višina (cm)	CK04 55 x 98	CK06 55 x 118	FK06 66 x 118	MK04 78 x 98
		$U_w$ (W/m <sup>2</sup> K)				
GXL 2070, 3070	belo barvano ali prozoren lak, dvoslojno	1,3	-	-	533,00 650,26	521,00 635,62
GXL 3068	prozoren lak, troslojno	1,1	-	-	666,00 812,52	-
GXL 2066, 3066	belo barvano ali prozoren lak, troslojno	1,0	-	-	746,00 910,12	-
GXU 0070	plastificirano, dvoslojno	1,3	523,00 638,06	581,00 708,82	607,00 740,54	-
GXU 0066	plastificirano, troslojno	1,0	732,00 893,04	813,00 991,86	849,00 1.035,78	-
<b>OBROBE - Klasična vgradnja</b>						
EDW 2000, EDS 2000			124,00 151,28	128,00 156,16	139,00 169,58	139,00 169,58

na zalogi ·  dobavni rok, preverite na +386 (1) 724 68 68  
Cene brez in z DDV

# Svetlobniki

Svetlobniki zagotavljajo naravno osvetlitev prostorov tam, kjer ni mogoče vgraditi strešnega okna.

- Vnašajo dnevno svetlobo tudi v najtemnejše predele stanovanja.
- Omogočajo prenos svetlobe v prostore v oddaljenosti do 6 metrov od strehe.
- V notranjost svetlobnika se lahko dodatno vgradi element z LED-lučko, ki nadomesti naravno svetlobo v nočnem času.



## Zunanji videz kot strešno okno

Zaradi kvadratne zunanje oblike, prozornega kaljenega stekla in vgradnje v ravnino strehe se svetlobnik poda k vsaki strehi.

## Do 98 % notranjega odboja svetlobe

Fiksna cev svetlobnika je prevlečena z aluminijasto folijo za izredno učinkovit prenos svetlobe. Le 2 % svetlobe se izgubi zaradi odboja.

## Notranji videz kot stropna luč

Elegantna in diskretna stropna enota z akrilnim difuznim steklom je lahko v nočnem času luč (z dodatkom ZTL), v svetlem delu dneva pa močan vir naravne svetlobe. Spreminjajoč, dinamičen vir naravne svetlobe bo dobrodošel v kopalnici, na stopnišču in v garderobi.

## Prehod svetlobe skozi svetlobnik VELUX

- Sončno poletje
- Delno oblačno poletje
- Oblačna zima

Oddani lumni svetlobnika

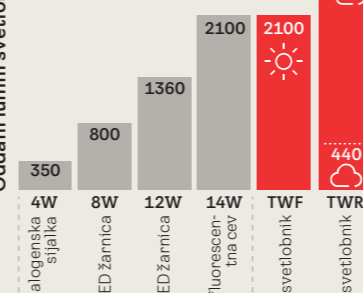

Najbolj pogosti električni viri svetlobe



Svetlobnik s fiksno cevjo za poševne strehe



Svetlobnik s fleksibilno cevjo za poševne strehe

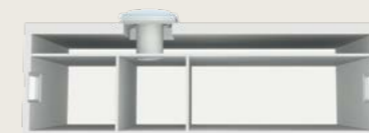

Svetlobnik s fiksno ali fleksibilno cevjo za ravne strehe

	Za strehe z naklonom 15–60°		Za ravne strehe z naklonom 0–15°	
	TWR/TLR	TWF/TLF	TCR	TCF
	Svetlobnik s fiksno cevjo	Svetlobnik s fleksibilno cevjo	Svetlobnik s fiksno cevjo	Svetlobnik s fleksibilno cevjo
<b>Prehod svetlobe</b>	Do 98 % notranjega odboja svetlobe	Do 86 % notranjega odboja svetlobe	Do 98 % notranjega odboja svetlobe	Do 86 % notranjega odboja svetlobe
<b>Priporočena dolžina cevi</b>	1,45–1,7 m možnost podaljšanja do 6 m z elementom ZTR (62 cm ali 124 cm)	0,9–2 m podaljški niso možni	0,9–1,7 m možnost podaljšanja do 6 m z elementom ZTR (62 cm ali 124 cm)	0,9 m podaljški niso možni
<b>Oznaka velikosti Premer</b>	OK10/OK14 25 cm/35 cm	OK14 35 cm	OK14 35 cm	OK14 35 cm
<b>Vrsta kritine</b>	TWR: valovita kritina, višina vala do 120 mm TLR: ravna kritina, skupna debelina do 16 mm	TWF: valovita kritina, višina vala do 120 mm TLF: Ravna kritina, skupna debelina do 16 mm	TCR: ravna streha	TCF: ravna streha
<b>Dodatki*</b>	Set za osvetlitev ZTL Izolativni set ZTB**	Set za osvetlitev ZTL Izolativni set ZTB**	Set za osvetlitev ZTL Izolativni set ZTB**	Set za osvetlitev ZTL Izolativni set ZTB**

\* Na voljo za doplačilo.

\*\* ZTB je na voljo samo za svetlobnik OK14.



SVETLOBNIKI	Za POŠEVNE STREHE			Za RAVNE STREHE		
	Oznaka velikosti Premer cevi Dimenzija okvirja	OK10 ø 25 cm 37 x 37 cm	OK14 ø 35 cm 47 x 47 cm	OK14 ø 35 cm 60 x 60 cm		
<b>Svetlobnik s fiksno cevjo</b>						
<b>TWR 2010</b>	Svetlobnik s fiksno cevjo, za valovito kritino z višino vala do 12 cm	378,00 <b>461,16</b>	435,00 <b>530,70</b>	-	-	-
<b>TLR 2010</b>	Svetlobnik s fiksno cevjo, za ravno kritino z debelino do 16 mm	378,00 <b>461,16</b>	435,00 <b>530,70</b>	-	-	-
<b>TCR 0010</b>	Svetlobnik s fiksno cevjo, za ravno streho	-	-	561,00 <b>684,42</b>	-	-
<b>Podaljšanje svetlobnika s fiksno cevjo</b>						
<b>ZTR 0062</b>	Dodatna cev 62 cm	73,00 <b>89,06</b>	73,00 <b>89,06</b>	-	-	-
<b>ZTR 0124</b>	Dodatna cev 124 cm	-	-	145,00 <b>176,90</b>	-	-
<b>Svetlobnik s fleksibilno cevjo</b>						
<b>TWF 2010</b>	Svetlobnik s fleksibilno cevjo, za valovito kritino z višino vala do 12 cm	-	378,00 <b>461,16</b>	-	-	-
<b>TLF 2010</b>	Svetlobnik s fleksibilno cevjo, za ravno kritino z debelino do 16 mm	-	348,00 <b>424,56</b>	-	-	-
<b>TCF 0010</b>	Svetlobnik s fleksibilno cevjo, za ravno streho	-	-	378,00 <b>461,16</b>	-	-
<b>Dodatki za svetlobnike</b>						
<b>BFX 1000T</b>	Sekundarni priklop za svetlobnike	98,00 <b>119,56</b>	98,00 <b>119,56</b>	-	-	-
<b>ZTL 014</b>	Set za dodatno osvetlitev, za namestitev znotraj svetlobnika potreben dovod elektrike. LED žarnica je vključena.	-	85,00 <b>103,70</b>	-	-	-
<b>ZTB 2002</b>	Izolativni set za boljšo U-vrednost svetlobnika	-	-	73,00 <b>89,06</b>	-	-
<b>SETI ZA SVETLOBNIKE PRIHRANITE 33 EUR Z NAKUPOM SETA</b>						
<b>TWR OK14 S00W01</b>	Set: Svetlobnik s fiksno cevjo za poševno streho + set za osvetlitev TWR OK14 2010 + ZTL 014	487,00 <b>594,14</b>	-	-	-	-
<b>TWF OK14 S00W01</b>	Set: Svetlobnik s fleksibilno cevjo za poševno streho + set za osvetlitev TWF OK14 2010 + ZTL 014	430,00 <b>524,60</b>	-	-	-	-
<b>TLR OK14 S00C01</b>	Set: Svetlobnik s fiksno cevjo za poševno streho + set za osvetlitev TLR OK14 2010 + ZTL 014	487,00 <b>594,14</b>	-	-	-	-
<b>TLF OK14 S00C01</b>	Set: Svetlobnik s fleksibilno cevjo za poševno streho + set za osvetlitev TLF OK14 2010 + ZTL 014	400,00 <b>488,00</b>	-	-	-	-
<b>TCR OK14 S00C01</b>	Set: Svetlobnik s fiksno cevjo za ravno streho + set za osvetlitev TCR OK14 0010P1 + TCR OK14 0010P2 + ZTL 014	613,00 <b>747,86</b>	-	-	-	-
<b>TCF OK14 S00C01</b>	Set: Svetlobnik s fleksibilno cevjo za ravno streho + set za osvetlitev TCR OK14 0010P1 + TCR OK14 0010P2 + ZTL 014	430,00 <b>524,60</b>	-	-	-	-

-33 EUR

Cene brez in z DDV

# Okna za ravno streho

## Za stanovanja in ogrevane prostore

Preoblikujte vaš dom tako, da vnesete čarobnost osvetlitve z dnevno svetlobo v koticke, za katere nikoli niste mislili, da je to mogoče. Ponujamo vam celovit nabor oken za ravno streho, ki zadovoljijo vse potrebe. Od inovativnih oken z ravnim ali ukrivljenim steklom do tradicionalnih kupol – ponudba oken VELUX za ravne strehe je res bogata in bo izpolnila vse zahteve.



Nova generacija

CurveTech™



Nova generacija

reddot winner 2021



	0-15°	2-15°	0-15°
<b>Naklon strehe</b>	0-15°	2-15°	0-15°
<b>Dizajn</b>	Zgornja enota iz ukrivljenega stekla 88 % svetlobne površine* Pogled navzven skozi steklo od roba do roba V okvir vgrajen motor pri elektrificirani/solarni izvedbi Možnost diskretne namestitve senčil Boljši pogled – tehnologija CurveTech za odtekanje dežnih kapljic	Zgornja enota iz ravnega stekla 88 % svetlobne površine* Pogled navzven skozi steklo od roba do roba V okvir vgrajen motor pri elektrificirani/solarni izvedbi Možnost diskretne namestitve senčil	Kupola iz akrila ali polikarbonata 70 % svetlobne površine* Pogled navzven skozi steklo od roba do roba V okvir vgrajen motor pri elektrificirani/solarni izvedbi
<b>Tehnične lastnosti</b>	Steklena zgornja enota in osnovna enota z 2- ali 3-slojno zasteklitvijo Popolna osebna varnost z izolacijsko zasteklitvijo z notranjim lepljenim steklom (P4A) Odlična energijska učinkovitost $U_{e,ref500}$ : 0,55 W/(m²K)** Zvočna izolativnost 42 dB Povečana varnost s protivlomno zaščito, kot standard***	Steklena zgornja enota in osnovna enota z 2- ali 3-slojno zasteklitvijo Popolna osebna varnost z izolacijsko zasteklitvijo z notranjim lepljenim steklom (P4A) Odlična energijska učinkovitost $U_{e,ref500}$ : 0,60 W/(m²K)** Zvočna izolativnost: 41 dB Povečana varnost s protivlomno zaščito, kot standard***	Kupola in osnovna enota z 2-slojno zasteklitvijo Popolna osebna varnost z izolacijsko zasteklitvijo z notranjim lepljenim steklom (P2A) $U_{e,ref500}$ : 0,87 W/(m²K)** Zvočna izolativnost: 36 dB Na voljo je izvedba s protivlomno zaščito****
<b>Upravljanje</b>	Fiksna izvedba Elektrificirana izvedba – svež zrak s pritiskom na gumb Solarna izvedba – naravno prezračevanje in odvajanje toplote brez napeljave	Fiksna izvedba Elektrificirana izvedba – svež zrak s pritiskom na gumb Solarna izvedba – naravno prezračevanje in odvajanje toplote brez napeljave	Fiksna izvedba Izvedba z ročnim odpiranjem Elektrificirana izvedba – svež zrak s pritiskom na gumb Na voljo okno za odvod dima in okno za izhod na streho****
<b>Zaščita pred vročino in prilagoditev osvetlitve (za doplačilo)</b>	Senčilo proti pregrevanju (solarno) – diskretna vgradnja, optimizirano bivalno udobje Zatemnitveno senčilo (solarno) – diskretna vgradnja, nadzor nad dnevno svetlobo Komarnik (ročno upravljanje, možnost čiščenja, odstranljiv)	Senčilo proti pregrevanju (solarno) – diskretna vgradnja, optimizirano bivalno udobje Zatemnitveno senčilo (solarno) – diskretna vgradnja, nadzor nad dnevno svetlobo Komarnik (ročno upravljanje, možnost čiščenja, odstranljiv)	Senčilo proti pregrevanju (solarno) – optimizirano bivalno udobje Zatemnitveno in prosojno senčilo (solarno/elektrificirano) – nadzor nad dnevno svetlobo

\* Svetlobna površina po metodi, navedeni v EAD 220062-00-0401 (oznaka CE). Podatki veljajo za velikost 100 × 100 cm.

\*\* Vrednost U in površina sta navedeni za varianto U z 2-slojno zasteklitvijo (okno s kupolo) in za okno z ukrivljenim steklom in ravnim steklom s 3-slojno zasteklitvijo. Vrednosti U in površine so izračunane za velikost okna 120 × 120 cm, s podstavkom višine 30 cm, skladno z metodo, navedeno v EN 1873:2014+A1:2016.

\*\*\* Skladno z zakonodajnimi zahtevami EU za protivlomno zaščito, razred 2.

\*\*\*\* Preverite lastnosti okna s posebnimi funkcijami na [www.velux.si](http://www.velux.si) ali kontaktirajte podjetje VELUX Slovenija d.o.o.



0-15°



0-15°

## Okno s kupolo

### Osnovna enota (CFP/CVP)

- Konstrukcija osnovne enote iz PVC-ja za dobro toplotno izolativnost.
- Na voljo z dvoslojno zasteklitvijo.
- Lepljeno steklo na notranji strani za večjo varnost.
- V fiksni izvedbi (CFP), v izvedbi z ročnim ali elektrificiranim načinom odpiranja (CVP).
- Predhodno nameščen dežni senzor na elektrificirani izvedbi.
- Na voljo izvedba s protivlomno zaščito\*.

### † Zgornja enota kupole (ISD)

- Klasičen dizajn.
- Mlečna kupola za zagotavljanje zasebnosti ali prosojna kupola za svetlobo in pogled navzven.

Okno za ravno streho je sestavljeno iz osnovne enote in zgornje enote, ki jo je treba naročiti ločeno.

## Izbor senčil



Senčilo proti pregrevanju (MSG)



Prosojno plise senčilo (FMG)



Termo plise senčilo (FSK/FMK)

\* Skladno z zakonodajnimi zahtevami EU za protivlomno zaščito, razred 2.

Oznaka velikosti** širina × višina (cm)	060060	060090	080080	090090	100100	090120	120120	100150	150150
<b>OKNO S KUPOLO</b>									
<b>Zgornja enota</b>									
<b>ISD 0000, 0100</b> Kupola iz akrila, prosojna (0000) ali mlečna (0100)	235,00 <b>286,70</b>	260,00 <b>317,20</b>	280,00 <b>341,60</b>	311,00 <b>379,42</b>	346,00 <b>422,12</b>	360,00 <b>439,20</b>	450,00 <b>549,00</b>	457,00 <b>557,54</b>	623,00 <b>760,06</b>
<b>ISD 0010, 0110</b> Kupola iz polikarbonata, prosojna (0010) ali mlečna (0110)	254,00 <b>309,88</b>	280,00 <b>341,60</b>	303,00 <b>369,66</b>	336,00 <b>409,92</b>	374,00 <b>456,28</b>	389,00 <b>474,58</b>	486,00 <b>592,92</b>	493,00 <b>601,46</b>	673,00 <b>821,06</b>
<b>Osnovna enota</b>									
<b>CFP 0073</b> Fiksna osnovna enota	230,00 <b>280,60</b>	254,00 <b>309,88</b>	274,00 <b>334,28</b>	304,00 <b>370,88</b>	338,00 <b>412,36</b>	352,00 <b>429,44</b>	413,00 <b>503,86</b>	423,00 <b>516,06</b>	555,00 <b>677,10</b>
<b>CFP 0073QV</b> Fiksna osnovna enota s protivlomno zaščito	365,00 <b>445,30</b>	403,00 <b>491,66</b>	435,00 <b>530,70</b>	483,00 <b>589,26</b>	537,00 <b>655,14</b>	558,00 <b>680,76</b>	655,00 <b>799,10</b>	671,00 <b>818,62</b>	881,00 <b>1.074,82</b>
<b>CVP 0073U</b> Osnovna enota z ročnim odpiranjem	500,00 <b>610,00</b>	538,00 <b>656,36</b>	570,00 <b>695,40</b>	618,00 <b>753,96</b>	672,00 <b>819,84</b>	693,00 <b>845,46</b>	790,00 <b>963,80</b>	806,00 <b>983,32</b>	-
<b>CVP 0573</b> Osnovna enota z elektrificiranim odpiranjem	713,00 <b>869,86</b>	751,00 <b>916,22</b>	783,00 <b>955,26</b>	831,00 <b>1.013,82</b>	885,00 <b>1.079,70</b>	906,00 <b>1.105,32</b>	1.003,00 <b>1.223,66</b>	1.019,00 <b>1.243,18</b>	1.229,00 <b>1.499,38</b>
<b>CVP 0673QV</b> Osnovna enota z elektrificiranim odpiranjem s protivlomno zaščito	1.042,00 <b>1.271,24</b>	1.080,00 <b>1.317,60</b>	1.112,00 <b>1.356,64</b>	1.160,00 <b>1.415,20</b>	1.214,00 <b>1.481,08</b>	1.235,00 <b>1.506,70</b>	1.332,00 <b>1.625,04</b>	1.348,00 <b>1.644,56</b>	1.558,00 <b>1.900,76</b>
<b>CXP 0473Q</b> Okno s kupolo za izhod na streho z ročnim odpiranjem	-	-	-	-	1.063,00 <b>1.296,86</b>	1.106,00 <b>1.349,32</b>	1.297,00 <b>1.582,34</b>	-	-
<b>Dodatki za vgradnjo</b>									
<b>ZCE 0015</b> Osnovni podaljšek okvirja, višina 15 cm	213,00 <b>259,86</b>	225,00 <b>274,50</b>	228,00 <b>278,16</b>	238,00 <b>290,36</b>	245,00 <b>298,90</b>	247,00 <b>301,34</b>	274,00 <b>334,28</b>	284,00 <b>346,48</b>	333,00 <b>406,26</b>
<b>ZCE 1015</b> Vmesni podaljšek okvirja, višina 15 cm	192,00 <b>234,24</b>	203,00 <b>247,66</b>	205,00 <b>250,10</b>	214,00 <b>261,08</b>	221,00 <b>272,62</b>	223,00 <b>272,06</b>	247,00 <b>301,34</b>	256,00 <b>312,32</b>	300,00 <b>366,00</b>
<b>ZZZ 210</b> Set za pritrditev strešnega materiala	47,00 <b>57,34</b>	50,00 <b>61,00</b>	50,00 <b>61,00</b>	52,00 <b>63,44</b>	54,00 <b>65,88</b>	54,00 <b>65,88</b>	60,00 <b>73,20</b>	63,00 <b>76,86</b>	73,00 <b>89,06</b>

\* Izračun za velikost okna 120 × 120 cm, s podstavkom višine 30 cm, pri strehi z naklonom 0°, skladno s standardom EN 1873.

\*\* Vsa pravokotna okna (elektrificirana in solarna) se odpirajo po krajšji strani.

SENČILA ZA OKNA S KUPOLO									
<b>MSG</b> Senčilo proti pregrevanju, solarni pogon	333,00 <b>406,26</b>	340,00 <b>414,80</b>	347,00 <b>423,34</b>	354,00 <b>431,88</b>	362,00 <b>441,64</b>	369,00 <b>450,18</b>	376,00 <b>458,72</b>	383,00 <b>467,26</b>	-
<b>FMG</b> Prosojno plise senčilo, električni pogon	301,00 <b>367,22</b>	308,00 <b>375,76</b>	315,00 <b>384,30</b>	321,00 <b>391,62</b>	328,00 <b>400,16</b>	334,00 <b>407,48</b>	341,00 <b>416,02</b>	347,00 <b>423,34</b>	410,00 <b>500,20</b>
<b>FMK</b> Termo plise senčilo, električni pogon	338,00 <b>412,36</b>	345,00 <b>420,90</b>	353,00 <b>430,66</b>	360,00 <b>439,20</b>	367,00 <b>447,74</b>	375,00 <b>457,50</b>	382,00 <b>466,04</b>	389,00 <b>474,58</b>	459,00 <b>559,98</b>
<b>FSK</b> Termo plise senčilo, solarni pogon	338,00 <b>412,36</b>	345,00 <b>420,90</b>	353,00 <b>430,66</b>	360,00 <b>439,20</b>	367,00 <b>447,74</b>	375,00 <b>457,50</b>	382,00 <b>466,04</b>	389,00 <b>474,58</b>	459,00 <b>559,98</b>

Pri vgradnji elektrificiranih izdelkov na ročno upravljana okna potrebujete še krmično enoto KUX 110. Zaradi lažje montaže priporočamo uporabo senčila na solarni pogon (FSK).

Senčila MSG in FSK nista primerna za namestitev v kombinaciji z mlečno kupolo.

Senčila FMK/FMG/FSK so lahko nameščena v kombinaciji s senčilom proti pregrevanju na solarni pogon MSG.

Senčila niso združljiva z CXP.

Senčila je priporočljivo namestiti med samo vgradnjo oken.



Izdelki so združljivi s sistemoma pametnega doma – VELUX ACTIVE with NETATMO in VELUX App Control.

☐ na zalogi · ☐ dobavni rok, preverite na +386 (1) 724 68 68

Cene brez in z DDV

Tel. št.: +386 (1) 724 68 68 · [www.velux.si](http://www.velux.si)



## Izbor senčil



**Senčilo proti pregrevanju (MSU)**  
Senčilo na solarni pogon poleti ščiti prostor pred pregrevanjem in zmanjša osvetlitev.



**Zatemnitveno senčilo (DSU)**  
Senčilo na solarni pogon ne prepušča svetlobe in zagotavlja temo za dober spanec.

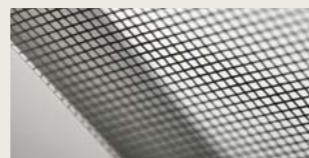

**Komarnik (ZIU)**  
Uživajte v svežem zraku in pogledu v nebo brez mrčesa.

## Pomen dnevne svetlobe

### Dobra osvetlitev globine prostora

Okna VELUX za ravne strehe zagotavljajo neoviran pogled na nebo in svetlobo, usmerjeno od zgoraj navzdol, kar omogoča boljšo razporeditev svetlobe in osvetlitev tudi najtemnejših kotičkov prostora. Izboljšajte bivalno ugodje svojega doma s pomočjo sončne svetlobe in svežega zraka z enostavnim prezračevanjem s pritiskom na gumb.

## Nova generacija oken za ravne strehe

### Osnovna enota (CFU/CVU)

- Edinstvena okenska konstrukcija s tankim okvirjem in nevidnim krilom za kar največ svetlobe in nemoten pogled v nebo.
- Na voljo z 2- ali 3-slojno zasteklitvijo za odlično energijsko učinkovitost in zvočno izolativnost.
- Lepljeno steklo na notranji strani za večjo varnost.
- Protivlomna zaščita\*.
- Možnost diskretne namestitve senčil.
- V fiksni izvedbi (CFU), v izvedbi z elektrificiranim ali solarnim načinom odpiranja (CVU).
- Predhodno nameščen dežni senzor na elektrificirani izvedbi.

### Zgornja enota z ukrivljenim (ISU 1093) ali ravnim (ISU 2093) steklom

- Največ svetlobne površine.
- Najsodobnejši dizajn.
- Odlična zvočna izolativnost.
- Nemoten pogled in odtekanje vode s tehnologijo CurveTech (ukriviljeno steklo).

Okno za ravno streho je sestavljeno iz osnovne enote in ustrezne zgornje enote, ki jo je treba naročiti ločeno.

\* Skladno z zakonodajnimi zahtevami EU za protivlomno zaščito, razred 2.

	Oznaka velikosti Širina x višina (cm)	060060							150080							
		060060	080080	090060	090090	100100	120090	120120	150080	150100	150120	150150	200060	200100		
<b>NOVA GENERACIJA OKEN ZA RAVNE STREHE</b>																
<b>Zgornja enota</b>																
<b>ISU 1093</b>	Zgornja enota z ukrivljenim steklom	522,00 636,84	622,00 758,84	576,00 702,72	691,00 843,02	768,00 936,96	799,00 974,78	999,00 1.218,78	929,00 1.133,38	1.014,00 1.237,08	1.191,00 1.453,02	1.383,00 1.687,26	1.052,00 1.283,44	1.452,00 1.771,44		
<b>ISU 2093</b>	Zgornja enota z ravnim steklom	374,00 456,28	446,00 544,12	413,00 503,86	495,00 603,90	550,00 671,00	572,00 697,84	715,00 872,30	666,00 812,52	726,00 885,72	853,00 1.040,66	990,00 1.207,80	754,00 919,88	1.040,00 1.268,80		
<b>Osnovna enota</b>		$U_{\text{rc,ref}} \text{ } U_{300} \text{ (W/m}^2\text{K)*}$ skupaj z ISU 1093    skupaj z ISU 2093														
<b>CFU 0020Q</b>	Fiksna osnovna enota, dvoslojna	0,65	0,75	387,00 472,14	461,00 562,42	427,00 520,94	512,00 624,64	569,00 694,18	592,00 722,24	694,00 846,68	626,00 763,72	712,00 868,64	803,00 979,66	934,00 1.139,48	712,00 868,64	979,00 1.194,38
<b>CFU 0025Q</b>	Fiksna osnovna enota, troslojna	0,55	0,60	503,00 613,66	599,00 730,78	555,00 677,10	666,00 812,52	740,00 902,80	770,00 939,40	903,00 1.101,66	814,00 993,08	925,00 1.128,50	1.043,00 1.272,46	1.214,00 1.481,08	925,00 1.128,50	1.273,00 1.553,06
<b>CVU 0220Q</b>	Osnovna enota z elektrificiranim prezračevalnim sistemom, dvoslojna	0,65	0,75	1.096,00 1.337,12	1.170,00 1.427,40	1.136,00 1.385,92	1.221,00 1.489,62	1.278,00 1.559,16	1.301,00 1.587,22	1.403,00 1.711,66	1.335,00 1.628,70	1.421,00 1.733,62	1.512,00 1.844,64	1.643,00 2.004,46	1.421,00 1.733,62	1.688,00 2.059,36
<b>CVU 0225Q</b>	Osnovna enota z elektrificiranim prezračevalnim sistemom, troslojna	0,55	0,60	1.212,00 1.478,64	1.308,00 1.595,76	1.264,00 1.542,08	1.375,00 1.677,50	1.449,00 1.767,78	1.479,00 1.804,38	1.612,00 1.966,64	1.523,00 1.858,06	1.634,00 1.993,48	1.752,00 2.137,44	1.923,00 2.346,06	1.634,00 1.993,48	1.982,00 2.418,04
<b>CVU 0320Q</b>	Osnovna enota s solarnim prezračevalnim sistemom, dvoslojna	0,65	0,75	1.096,00 1.337,12	1.170,00 1.427,40	1.136,00 1.385,92	1.221,00 1.489,62	1.278,00 1.559,16	1.301,00 1.587,22	1.403,00 1.711,66	1.335,00 1.628,70	1.421,00 1.733,62	1.512,00 1.844,64	1.643,00 2.004,46	1.421,00 1.733,62	1.688,00 2.059,36
<b>CVU 0325Q</b>	Osnovna enota s solarnim prezračevalnim sistemom, troslojna	0,55	0,60	1.212,00 1.478,64	1.308,00 1.595,76	1.264,00 1.542,08	1.375,00 1.677,50	1.449,00 1.767,78	1.479,00 1.804,38	1.612,00 1.966,64	1.523,00 1.858,06	1.634,00 1.993,48	1.752,00 2.137,44	1.923,00 2.346,06	1.634,00 1.993,48	1.982,00 2.418,04
<b>Dodatki za vgradnjo</b>																
<b>ZCU 0015</b>	Osnovni podaljšek okvirja, višina 15 cm	213,00 259,86	228,00 278,16	225,00 274,50	238,00 290,36	245,00 298,90	247,00 301,34	274,00 334,28	257,00 313,54	284,00 346,48	306,00 373,32	333,00 406,26	294,00 358,68	350,00 427,00		
<b>ZCU 1015</b>	Vmesni podaljšek okvirja, višina 15 cm	192,00 234,24	205,00 250,10	203,00 247,66	214,00 261,08	221,00 269,62	223,00 272,06	247,00 301,34	232,00 283,04	256,00 312,32	276,00 336,72	300,00 366,00	265,00 323,30	315,00 384,30		
<b>ZZZ 210U</b>	Set za pritrditev strešnega materiala	47,00 57,34	50,00 61,00	50,00 61,00	52,00 63,44	54,00 65,88	54,00 65,88	60,00 73,20	57,00 69,54	63,00 76,86	67,00 81,74	73,00 89,06	65,00 79,30	77,00 93,94		
* Izračun za velikost okna 120 x 120 cm (ISU 1093: $A_{\text{rc,ref}} \text{ } 300: 4,4 \text{ m}^2$ , ISU 2093: $A_{\text{rc,ref}} \text{ } 300: 4,1 \text{ m}^2$ ), s podstavkom višine 30 cm, pri strehi z naklonom 0°.																
** Vsa pravokotna okna (elektrificirana in solarna) se odpirajo po daljši strani.																
<b>SENČILA ZA OKNA ZA RAVNE STREHE</b>																
<b>MSU</b>	Senčilo proti pregrevanju, solarni pogon	399,00 486,78	417,00 508,74	408,00 497,76	425,00 518,50	434,00 529,48	443,00 540,46	451,00 550,22	447,00 545,34	460,00 561,20	495,00 603,90	542,00 661,24	486,00 592,92	568,00 692,96		
<b>DSU</b>	Zatemnitveno senčilo, solarni pogon	399,00 486,78	417,00 508,74	408,00 497,76	425,00 518,50	434,00 529,48	443,00 540,46	451,00 550,22	447,00 545,34	460,00 561,20	495,00 603,90	542,00 661,24	486,00 592,92	568,00 692,96		
<b>ZIU</b>	Komarnik, ročno upravljanje	100,00 122,00	104,00 126,88	102,00 124,44	106,00 129,32	108,00 131,76	111,00 135,42	113,00 137,86	112,00 136,64	115,00 140,30	124,00 151,28	136,00 165,92	121,00 147,62	142,00 173,24		

DSU in MSU nista združljiva.

Senčila so nameščena znotraj okna, pod pokrivnim elementom, zato je priporočljiva namestitev med samo vgradnjo oken.

Izdelki so združljivi s sistemoma pametnega doma – VELUX ACTIVE with NETATMO in VELUX App Control.

na zalogi · dobavni rok, preverite na +386 (1) 724 68 68  
Cene brez in z DDV

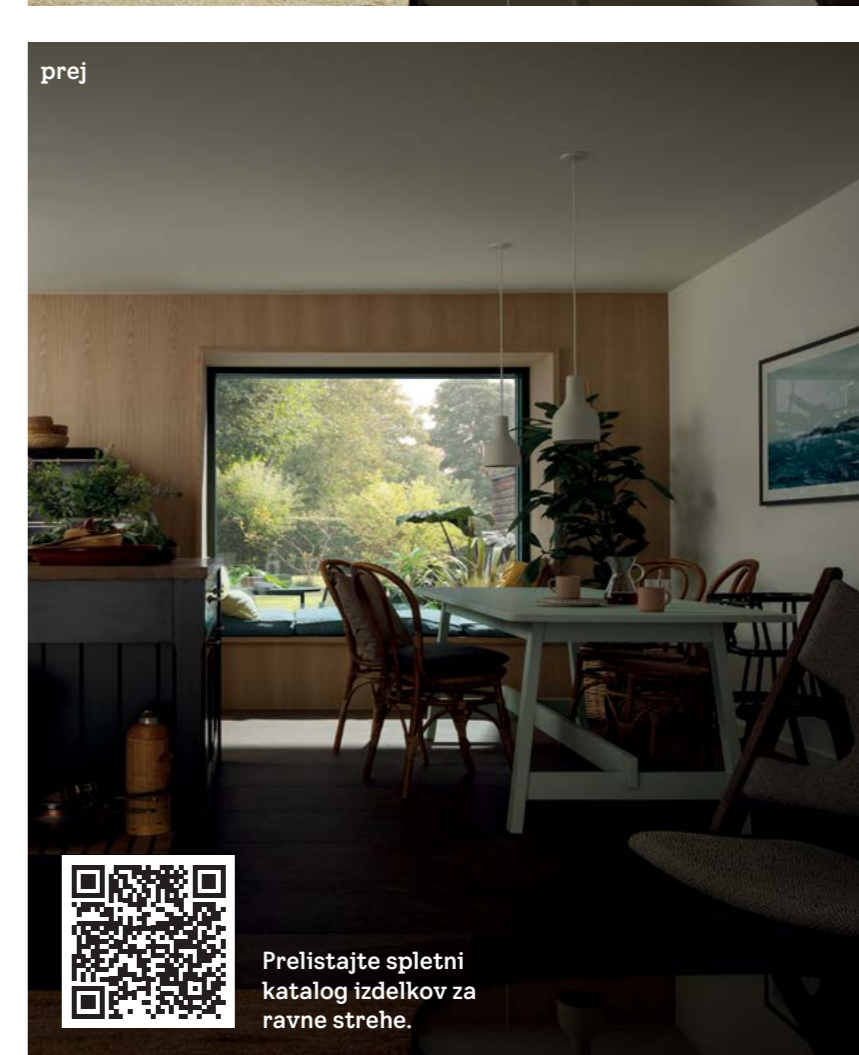

Prelistajte spletni katalog izdelkov za ravne strehe.

# Cenik strešnih oken VELUX

Oznaka velikosti Širina × višina (cm)	Toplotna prehodnost okna U <sub>w</sub> (W/m <sup>2</sup> K)																
		CK02 55 × 78	CK04 55 × 98	CK06 55 × 118	FK04 66 × 98	FK06 66 × 118	FK08 66 × 140	MK04 78 × 98	MK06 78 × 118	MK08 78 × 140	MK10 78 × 160	PK06 94 × 118	PK08 94 × 140	PK10 94 × 160	SK06 114 × 118	SK08 114 × 140	UK08 134 × 140
<b>KLASIČNA STREŠNA OKNA</b>																	
GGU 0070	1,3	414,00 505,08	441,00 538,02	491,00 599,02	491,00 599,02	512,00 624,64	561,00 684,42	501,00 611,22	545,00 664,90								
GGU 0068	1,1	518,00 631,96	552,00 673,44	613,00 747,86	613,00 747,86	640,00 780,80	702,00 856,44	627,00 764,94	681,00 830,82								
GGU 0066	1,0	580,00 707,60	618,00 753,96	687,00 838,14	687,00 838,14	717,00 874,74	786,00 958,92	702,00 856,44	763,00 930,86								
GGU 0067	0,77-0,88	683,00 833,26	728,00 888,16	809,00 986,98	809,00 986,98	845,00 1.030,90	926,00 1.129,72	827,00 1.008,94	899,00 1.096,78								
GGL 2070, 3070	1,3	331,00 403,82	353,00 430,66	392,00 478,24	392,00 478,24	410,00 500,20	449,00 547,78	401,00 489,22	436,00 531,92								
GGL 2068, 3068	1,1	414,00 505,08	441,00 538,02	491,00 599,02	491,00 599,02	512,00 624,64	561,00 684,42	501,00 611,22	545,00 664,90								
GGL 2066, 3066	1,0	464,00 566,08	494,00 602,68	549,00 669,78	549,00 669,78	574,00 700,28	629,00 767,38	562,00 685,64	610,00 744,20								
GGL 2067, 3067	0,77-0,88	547,00 667,34	583,00 711,26	647,00 789,34	647,00 789,34	676,00 824,72	741,00 904,02	662,00 807,64	719,00 877,18								
GPL 2070, 3070	1,3	- 696,62	571,00 744,20	610,00 744,20	- -	628,00 766,16	667,00 813,74	619,00 755,18	654,00 797,88								
GPL 2068, 3068	1,1	- 803,98	659,00 803,98	709,00 864,98	- -	730,00 890,60	779,00 950,38	719,00 877,18	763,00 930,86								
GPL 2066, 3066	1,0	- -	712,00 868,64	767,00 935,74	- -	792,00 966,24	847,00 1.033,34	780,00 951,60	828,00 1.010,16								
GPL 2067, 3067	0,77-0,88	- -	801,00 977,22	865,00 1.055,30	- -	894,00 1.090,68	959,00 1.169,98	880,00 1.073,60	937,00 1.143,14								
GPU 0070	1,3	- -	659,00 803,98	709,00 864,98	- -	730,00 890,60	779,00 950,38	719,00 877,18	763,00 930,86								
GPU 0068	1,1	- -	770,00 939,40	831,00 1.013,82	- -	858,00 1.046,76	920,00 1.122,40	845,00 1.030,90	899,00 1.096,78								
GPU 0066	1,0	- -	836,00 1.019,92	905,00 1.104,10	- -	935,00 1.140,70	1.004,00 1.224,88	920,00 1.122,40	981,00 1.196,82								
GPU 0067	0,77-0,88	- -	946,00 1.154,12	1.027,00 1.252,94	- -	1.063,00 1.296,86	1.144,00 1.395,68	1.045,00 1.274,90	1.117,00 1.362,74								
GGL 207021, 207030* 307021, 307030*	1,3	719,00 877,18	741,00 904,02	780,00 951,60	780,00 951,60	798,00 973,56	837,00 1.021,14	789,00 962,58	824,00 1.005,28								
GGL 206821, 206830* 306821, 306830*	1,1	802,00 978,44	829,00 1.011,38	879,00 1.072,38	879,00 1.072,38	900,00 1.098,00	949,00 1.157,78	889,00 1.084,58	933,00 1.138,26								
GGL 206621, 206630* 306621, 306630*	1,1	852,00 1.039,44	882,00 1.076,04	937,00 1.143,14	937,00 1.143,14	962,00 1.173,64	1.017,00 1.240,74	950,00 1.159,00	998,00 1.217,56								
GGL 206721, 206730 306721, 306730	0,77-0,88	935,00 1.140,70	971,00 1.184,62	1.035,00 1.262,70	1.035,00 1.262,70	1.064,00 1.298,08	1.129,00 1.377,38	1.050,00 1.281,00	1.107,00 1.350,54								
GGU 007021, 007030*	1,3	802,00 978,44	829,00 1.011,38	879,00 1.072,38	879,00 1.072,38	900,00 1.098,00	949,00 1.157,78	889,00 1.084,58	933,00 1.138,26								
GGU 006821, 006830*	1,1	906,00 1.105,32	940,00 1.146,80	1.001,00 1.221,22	1.001,00 1.221,22	1.028,00 1.254,16	1.090,00 1.329,80	1.015,00 1.238,30	1.069,00 1.304,18								
GGU 006621, 006630*	1,0	968,00 1.180,96	1.006,00 1.227,32	1.075,00 1.311,50	1.075,00 1.311,50	1.105,00 1.348,10	1.174,00 1.432,28	1.090,00 1.329,80	1.151,00 1.404,22								
GGU 006721, 006730	0,77-0,88	1.071,00 1.306,62	1.116,00 1.361,52	1.197,00 1.460,34	1.197,00 1.460,34	1.233,00 1.504,26	1.314,00 1.603,08	1.215,00 1.482,30	1.287,00 1.570,14								
GPU 007021	1,3	- -	- -	- -	- -	1.158,00 1.412,76	1.207,00 1.472,54	- -	1.191,00 1.453,02								
GPU 006621	1,0	- -	- -	- -	- -	1.363,00 1.662,86	1.432,00 1.747,04	- -	1.409,00 1.718,98								
<b>OSNOVNA STREŠNA OKNA, Sredinsko vpeta, odpiranje zgoraj/spodaj</b>																	
GZL 1051	1,3	258,00 314,76	275,00 335,50	- -	305,00 372,10	319,00 389,18	349,00 425,78	312,00 380,64	339,00 413,58								
GZL 1051B	1,3	- -	- -	- -	- -	319,00 389,18	- -	312,00 380,64	339,00 413,58								
GLU 0051	1,3	322,00 392,84	- -	- -	- -	399,00 486,78	437,00 533,14	390,00 475,80	424,00 517,28								
GLU 0051B	1,3	- -	- -	- -	- -	399,00 486,78	- -	390,00 475,80	424,00 517,28								

\* Solarna izvedba s končnico 30 ni na zalogi

na zalogi ·  dobavni rok, preverite na +386 (1) 724 68 68

Cene brez in z DDV

## Dodatki za strešna okna in senčila



**Upravljalna palica ZCZ 080K** 22,00/26,84 EUR  
upravljalna palica, dolžina 80 cm

**ZCT 200K** 35,00/42,70 EUR  
raztegljiva upravljalna palica, dolžina 108-188 cm

## Drugi ceniki

Izdelki za naknadno elektrifikacijo  
Stran 28

Kombinacije strešnih oken  
Stran 30

Obrobe  
Stran 42

Zunanje rolete in senčila  
Stran 46

Notranja senčila  
Stran 48

Izhodi na streho  
Stran 54

Svetlobniki  
Stran 56

Okna za ravne strehe  
Stran 58



# Cenik obrob VELUX

Oznaka velikosti Širina x višina (cm)	CK02 55x78	CK04 55x98	CK06 55x118	FK04 66x98	FK06 66x118	FK08 66x140	MK04 78x98	MK06 78x118	MK08 78x140	MK10 78x160		PK06 94x118	PK08 94x140	PK10 94x160	SK06 114x118	SK08 114x140	UK08 134x140
<b>OBROBE ZA SAMOSTOJNO VGRADNJO</b>																	
<b>Obrobe za klasično vgradnjo</b>																	
<b>Samostojna vgradnja – Vgradni set Energy (vključuje obrobo za vgradnjo ter izolacijski vgradni set BDX)</b>																	
EDW 2000, EDS 2000	121,00 147,62	124,00 151,28	128,00 156,16	128,00 156,16	139,00 169,58	146,00 178,12	139,00 169,58	146,00 178,12	155,00 189,10	171,00 208,62		165,00 201,30	174,00 212,28	180,00 219,60	172,00 209,84	183,00 223,26	197,00 240,34
<b>Samostojna vgradnja – Vgradni set Energy Plus (vključuje obrobo, izolacijski vgradni set BDX in parno zaporo BBX)</b>																	
EDW S00W01, EDS S00S01	143,00 174,46	147,00 179,34	152,00 185,44	152,00 185,44	166,00 202,52	175,00 213,50	166,00 202,52	175,00 213,50	186,00 226,92	206,00 251,32		198,00 241,56	209,00 254,98	217,00 264,74	207,00 252,54	221,00 269,62	238,00 290,36
<b>Obrobe za poglobljeno vgradnjo</b>																	
<b>Samostojna vgradnja – Vgradni set Energy (vključuje obrobo za vgradnjo ter izolacijski vgradni set BDX)</b>																	
EDJ 2000	145,00 176,90	149,00 181,78	154,00 187,88	154,00 187,88	166,00 202,52	175,00 213,50	166,00 202,52	175,00 213,50	186,00 226,92	205,00 250,10		198,00 241,56	208,00 253,76	215,00 262,30	207,00 252,54	219,00 267,18	237,00 289,14
<b>Obrobe za zamenjavo</b>																	
EW 6000, EL 6000	133,00 162,26	136,00 165,92	141,00 172,02	141,00 172,02	152,00 185,44	- -	152,00 185,44	160,00 195,20	170,00 207,40	187,00 228,14		181,00 220,82	190,00 231,80	197,00 240,34	189,00 230,58	200,00 244,00	216,00 263,52
EW 0000, EL 0000	68,00 82,96	69,00 84,18	- -	72,00 87,84	78,00 95,16	- -	78,00 95,16	82,00 100,04	87,00 106,14	96,00 117,12		92,00 112,24	97,00 118,34	101,00 123,22	96,00 117,12	102,00 124,44	110,00 134,20
<b>Pokrivni profili - potrebni v primeru vgradnje brez originalnih obrob</b>																	
ZWC 0000	33,00 40,26	36,00 43,92	40,00 48,80	40,00 48,80	41,00 50,02	45,00 54,90	40,00 48,80	44,00 53,68	47,00 57,34	55,00 67,10		51,00 62,22	55,00 67,10	59,00 71,98	54,00 65,88	60,00 73,20	67,00 81,74
<b>PARNA ZAPORA</b>																	
BBX 0000	30,00 36,60	31,00 37,82	32,00 39,04	32,00 39,04	35,00 42,70	37,00 45,14	35,00 42,70	37,00 45,14	39,00 47,58	43,00 52,46		41,00 50,02	43,00 52,46	45,00 54,90	43,00 52,46	46,00 56,12	49,00 59,78

Oznaka velikosti Širina x višina (cm)	CK02 55x78	CK04 55x98	CK06 55x118	FK04 66x98	FK06 66x118	FK08 66x140	MK04 78x98	MK06 78x118	MK08 78x140	MK10 78x160		PK06 94x118	PK08 94x140	PK10 94x160	SK06 114x118	SK08 114x140	UK08 134x140
<b>OBROBE ZA KOMBINIRANO VGRADNJO</b>																	
<b>Obrobe za klasično vgradnjo</b>																	
<b>Kombinirana vgradnja - obrobe za strešna okna, ki so vgrajena en poleg drugega</b>																	
EKW, EKS 2001M, 2002M, 2003M	121,00 147,62	124,00 151,28	128,00 156,16	128,00 156,16	139,00 169,58	146,00 178,12	139,00 169,58	146,00 178,12	155,00 189,10	171,00 208,62		165,00 201,30	174,00 212,28	180,00 219,60	172,00 209,84	183,00 223,26	197,00 240,34
<b>Kombinirana vgradnja - dve strešni okni, drugo ob drugem z vmesnim špirovcem</b>																	
EKW 2021M, EKS 2021M	242,00 295,24	248,00 302,56	256,00 312,32	256,00 312,32	278,00 339,16	292,00 356,24	278,00 339,16	292,00 356,24	310,00 378,20	342,00 417,24		330,00 402,60	348,00 424,56	360,00 439,20	344,00 419,68	366,00 446,52	394,00 480,68
<b>Kombinirana vgradnja - dve strešni okni, drugo ob drugem, brez vmesnega špirovca</b>																	
EBW 4021B2, EBW 4021B3*	471,00 574,62	506,00 617,32	535,00 652,70	523,00 638,06	567,00 691,74	617,00 752,74	556,00 678,32	592,00 722,24	646,00 788,12	715,00 872,30		651,00 794,22	705,00 860,10	749,00 913,78	695,00 847,90	752,00 917,44	803,00 979,66
EBS 4021B2, EBS 4021B3*	453,00 552,66	488,00 595,36	516,00 629,52	504,00 614,88	546,00 666,12	595,00 725,90	535,00 652,70	570,00 695,40	623,00 760,06	689,00 840,58		627,00 764,94	679,00 828,38	722,00 880,84	669,00 816,18	725,00 884,50	773,00 943,06
EKW 4021E2, EKW 4021E3*	410,00 500,20	444,00 541,68	470,00 573,40	458,00 558,76	498,00 607,56	544,00 663,68	487,00 594,14	519,00 633,18	569,00 694,18	630,00 768,60		569,00 694,18	619,00 755,18	660,00 805,20	608,00 741,76	662,00 807,64	704,00 858,88
EKS 4021E2, EKS 4021E3*	410,00 500,20	444,00 541,68	470,00 573,40	458,00 558,76	498,00 607,56	544,00 663,68	487,00 594,14	519,00 633,18	569,00 694,18	630,00 768,60		569,00 694,18	619,00 755,18	660,00 805,20	608,00 741,76	662,00 807,64	704,00 858,88
<b>Obrobe za poglobljeno vgradnjo</b>																	
<b>Kombinirana vgradnja - dve strešni okni, drugo ob drugem, brez vmesnega špirovca</b>																	
EKJ (0001-, 0002-, 0003)	102,00 124,44	104,00 126,88	108,00 131,76	108,00 131,76	117,00 142,74	123,00 150,06	117,00 142,74	123,00 150,06	130,00 158,60	143,00 174,46		139,00 169,58	146,00 178,12	151,00 184,22	145,00 176,90	153,00 186,66	166,00 202,52
<b>Kombinirana vgradnja - dve strešni okni, drugo ob drugem, z vmesnim špirovcem</b>																	
EKJ 4021E	461,00 562,42	469,00 572,18	484,00 590,48	490,00 597,80	523,00 638,06	546,00 666,12	530,00 646,60	553,00 674,66	580,00 707,60	630,00 768,60		625,00 762,50	653,00 796,66	671,00 818,62	673,00 821,06	705,00 860,10	767,00 935,74

## Kombinirana vgradnja

- Nastavljivo vmesno korito je sestavni element obrobe za klasično vgradnjo EKW, EKS. Za elementa 0001 in 0002 morate navesti pravo črko. pozicije. Pri določitvi pozicije obrobe za kombinirano vgradnjo je potrebno upoštevati pogled z zunanje strani: 0001-levi element / 0002-srednji element / 0003-desni element. Elementi, ki so drug ob drugem, morajo biti enake višine.
- Komplet Dvojček s kodo 2021M vsebuje obrobe enake širine in enake višine (element 2001M in 2003). Uporabi se, ko je med strešnimi okni obstoječ špirovce. Razdalja med okvirjema pa je lahko od 10 do 16 cm.
- Komplet Duo s kodo 4021 vsebuje obrobe enake širine in enake višine (element 2001M in 2003). Ta set uporabimo kadar med pri kombinaciji dveh strešnih oken ni vmesnega špirovca. Razdalje med okvirjema so lahko: B2/B3=18mm, E2/E3=10cm. Set vsebuje tudi izolacijski okvir, nosilno konstrukcijo za okna, pokrivno ploščico v beli barvi ali imitaciji lesa, parno zaporo med obema oknom.
- V setu kombinirane obrobe EKJ je priloženo fiksno vmesno korito. Standardna razdalja med okenskimi elementi je lahko E = 10 cm, F = 12 cm, G = 14 cm, H = 16 cm. Izbrati morate ustrezno črko za 0001- in 0002- element. Pri določitvi pozicije obrobe za kombinirano vgradnjo je potrebno upoštevati pogled z zunanje strani: (0001 - levi element / 0002 - srednji element / 0003 desni element). Elementi, ki stojijo drug ob drugem, morajo biti enake višine.
- Set Duo s kodo 4021 vsebuje obrobe enake širine in enake višine (element 0001E in 0003). Ta set uporabimo kadar med oknom ni špirovca. Razdalja med okvirjema je E=10cm. Set vsebuje tudi izolacijski okvir, nosilno konstrukcijo za okna, pokrivno ploščico v beli barvi ter parno zaporo med obema oknom.

\* B2/E2 Bela pokrivna ploščica.  
B3/E3 Pokrivna ploščica v imitaciji lesa.

☐ na zalogi · ☐ dobavni rok, preverite na +386 (1) 724 68 68  
Cene brez in z DDV

# Cenik kombinacij, posebnih izdelkov in obrob

	Enojni sistem	Dvojni sistem	Trojni sistem
<b>IZHOD NA TERASO</b>			
GEL M08 2065, 3065 (Cena za 1, 2 ali 3 kose)	1.283,00 1.565,26	2.566,00 3.130,52	3.849,00 4.695,78
VEA, VEB	1.083,00 1.321,26	1.083,00 1.321,26	1.083,00 1.321,26
VEC (Cena za 1 ali 2 kosa)	-	1.003,00 1.223,66	2.006,00 2.447,32
EEW, EES M08 0000	149,00 181,78	-	-
EEW, EES M08 0001E	-	149,00 181,78	149,00 181,78
EEW, EES M08 0002E	-	-	149,00 181,78
EEW, EES M08 0003	-	149,00 181,78	149,00 181,78
EEX M35 0000	149,00 181,78	149,00 181,78	149,00 181,78
<b>Total</b>	<b>2.664,00 3.250,08</b>	<b>5.099,00 6.220,78</b>	<b>7.534,00 9.191,48</b>

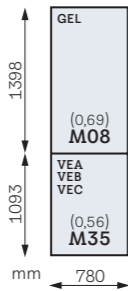

Strešna terasa je lahko vgrajena kot enojna, dvojna ali trojna kombinacija, kot navedeno v tabeli. Kombinacije sestavlja zgornje okno z izbranim spodnjim elementom. Za več informacij in pravi izbor kontaktirajte naš Oddelek za podporo strankam.

Oznaka velikosti š x v (cm)	MK31 78x60	MK35 78x95	MK36 78x115	MK38 78x137	PK31 94x60	PK35 94x95	PK36 94x115	PK38 94x137	SK31 114x60	SK35 114x95	SK36 114x115	SK38 114x137
<b>VERTIKALNI ELEMENT (ZA KOMBINACIJO S STREŠNIM OKNOM)</b>												
VFE 2070, 3070	465,00 567,30	521,00 635,62	555,00 677,10	578,00 705,16	533,00 650,26	589,00 718,58	612,00 746,64	635,00 774,70	595,00 725,90	646,00 788,12	657,00 801,54	680,00 829,60
VFE 2068, 3068	581,00 708,82	652,00 795,44	694,00 846,68	723,00 882,06	666,00 812,52	737,00 899,14	765,00 933,30	794,00 968,68	808,00 907,68	822,00 985,76	822,00 1.002,84	-
VFE 2066, 3066	651,00 794,22	730,00 890,60	-	-	746,00 910,12	825,00 1.006,50	-	-	833,00 1.016,26	905,00 1.104,10	-	-
VIU 0070	404,00 492,88	453,00 552,66	483,00 589,26	503,00 613,66	463,00 564,86	512,00 624,64	532,00 649,04	552,00 673,44	517,00 630,74	562,00 685,64	572,00 697,84	591,00 721,02
VIU 0068	505,00 616,10	567,00 691,74	-	-	579,00 706,38	640,00 780,80	-	-	647,00 789,34	702,00 856,44	-	-
VIU 0066	566,00 690,52	635,00 774,70	-	-	648,00 790,56	717,00 874,74	-	-	724,00 883,28	786,00 958,92	-	-

Oznaka velikosti š x v (cm)	MK04 78x98	MK06 78x118	MK08 78x140	MK10 78x160	PK06 94x118	PK08 94x140	PK10 94x160	SK06 114x118	SK08 114x140
<b>OBROBA ZA SAMOSTOJNO VGRADNJO VERTIKALNEGA ELEMENTA S STREŠNIM OKNOM (GLEDE NA VELIKOST STREŠNEGA OKNA)</b>									
EFW, EFS 0012	155,00 189,10	164,00 200,08	173,00 211,06	191,00 233,02	185,00 225,70	195,00 237,90	201,00 245,22	193,00 235,46	204,00 248,88
BDX 2000	55,00 67,10	58,00 70,76	62,00 75,64	68,00 82,96	66,00 80,52	69,00 84,18	72,00 87,84	69,00 84,18	73,00 89,06
<b>OBROBA ZA DVOJNO KOMBINIRANO VGRADNJO VERTIKALNEGA ELEMENTA S STREŠNIM OKNOM (GLEDE NA VELIKOST STREŠNEGA OKNA)</b>									
EFW, EFS 0022E	264,00 322,08	278,00 339,16	295,00 359,90	325,00 396,50	314,00 383,08	331,00 403,82	342,00 417,24	328,00 400,16	347,00 423,34
BDX 2000 (Cena za 2 kosa)	110,00 134,20	116,00 141,52	124,00 151,28	136,00 165,92	132,00 161,04	138,00 168,36	144,00 175,68	138,00 168,36	146,00 178,12

Vertikalni element VFE/VIU se vgradi pod strešno okno po vaši izbiri. Potrebno je izbrati strešno okno, vertikalni element in odgovarjajočo obrobo navedeno v tabeli.

Za potrditev pravilnega izbora kombinacij in pripadajočih obrob, kontaktirajte naš Oddelek za podporo strankam.

na zalogi · dobavni rok, preverite na +386 (1) 724 68 68

Cene brez in z DDV

Oznaka velikosti š x v (cm)	MK19 GP1+GP2 78x252	PK19 GP1+GP2 94x252	SK19 GP1+GP2 114x252
<b>STREŠNI BALKON</b>			
GDL 2066, 3066	2.356,00 2.874,32	2.533,00 3.090,26	2.710,00 3.306,20
<b>OBROBA ZA SAMOSTOJNO VGRADNJO</b>			
EDW, EDS 2000	203,00 247,66	234,00 285,48	248,00 302,56
EDW, EDS 1000	175,00 213,50	201,00 245,22	213,00 259,86

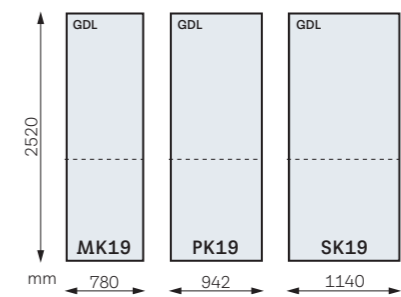

Oznaka velikosti š x v (cm)	MK10 78x160	PK10 94x160	SK10 114x160	WK34 +++x94
<b>OBROBA ZA KOMBINIRANO VGRADNJO DVEH STREŠNIH BALKONOV</b>				
EKW, EKS 2021M	342,00 417,24	360,00 439,20	380,00 463,60	-
ETW, ETS WK34 2000	-	-	-	110,00 134,20
ETW, ETS WK34 2000M	-	-	-	110,00 134,20

Za vgradnjo dveh strešnih balkonov potrebujete:  
1 x EKW/EKS 2021M, velikost -K10\*  
1 x ETW/ETS WK34 2000  
1 x ETW/ETS WK34 2000M

\*Širina mora ustrezati izbrani širini strešnega balkona.

Rešitve vgradnje so odvisne od izbrane kombinacije pri strešnem balkonu. Za več informacij in pravi izbor prosim kontaktirajte naš Oddelek za podporo strankam.

Oznaka velikosti š x v (cm)	MK34 78x92	PK34 94x92	SK34 114x92
<b>FIKSNI STREŠNI ELEMENT</b>			
GIL 2070, 3070	392,00 478,24	445,00 542,90	488,00 595,36
GIL 2068, 3068	491,00 599,02	556,00 678,32	610,00 744,20
GIL 2066, 3066	549,00 669,78	623,00 760,06	684,00 834,48
GIU 0070	443,00 540,46	503,00 613,66	552,00 673,44
GIU 0068	554,00 675,88	628,00 766,16	690,00 841,80
GIU 0066	621,00 757,62	704,00 858,88	773,00 943,06

Fiksni strešni element GIL/ GIU se vgradi pod strešno okno po vaši izbiri. Potrebno je izbrati strešno okno, fiksni element in odgovarjajočo obrobo navedeno v tabeli.

Oznaka velikosti š x v (cm)	MK04 78x98	MK06 78x118	MK08 78x140	MK10 78x160	PK06 94x118	PK08 94x140	PK10 94x160	SK06 114x118	SK08 114x140
<b>Obroba za samostojno vgradnjo fiksnega strešnega elementa (s strešnim oknom)</b>									
EDW, EDS 2000	139,00 169,58	146,00 178,12	155,00 189,10	171,00 208,62	165,00 201,30	174,00 212,28	180,00 219,60	172,00 209,84	183,00 223,26
EDW, EDS 1000	119,00 145,18	126,00 153,72	133,00 162,26	147,00 179,34	142,00 173,24	149,00 181,78	154,00 187,88	148,00 180,56	157,00 191,54
ETW, ETS WK34 2000					110,00 134,20				
ETW, ETS WK34 1000					94,00 114,68				
<b>Obroba za dvojno kombinirano vgradnjo fiksnega strešnega elementa (s strešnim oknom)</b>									
EKW, EKS 2021M	278,00 339,16	292,00 356,24	310,00 378,20	342,00 417,24	330,00 402,60	348,00 424,56	360,00 439,20	344,00 419,68	366,00 446,52
ETW, ETS WK34 2000					110,00 134,20				
ETW, ETS WK34 2000M					110,00 134,20				

Kako naročiti za samostojno vgradnjo:  
1 x EDW/EDS 2000 (1000),  
Obroba za samostojno vgradnjo fiksnega strešnega elementa (s strešnim oknom)  
1 x ETW/ETS WK34 2000 (1000)

Za dvojno obrobo:  
1 x EKW/EKS 2021M, velikost kot strešno okno nad njim  
1 x ETW/ETS WK34 2000  
1 x ETW/ETS WK34 2000M

Za potrditev pravilnega izbora kombinacij in pripadajočih obrob, kontaktirajte naš Oddelek za podporo strankam.

na zalogi · dobavni rok, preverite na +386 (1) 724 68 68

Cene brez in z DDV

Vse cene v katalogu so v evrih in so priporočene maloprodajne cene. Cene so navedene brez in z DDV (22 %). Navedene cene niso osnova za sklenitev prodajne pogodbe. Za dejansko prodajno ceno in dostavo izdelkov se obrnite na trgovca ali izvajalca. Natančne pogoje in določila garancije za izdelke VELUX najdete na [www.velux.si/nakup-vgradnja-in-servis/garancija](http://www.velux.si/nakup-vgradnja-in-servis/garancija).

VELUX Slovenija d.o.o. ne odgovarja za napake v katalogih, brošurah in drugih tiskovinah. VELUX Slovenija d.o.o. si pridržuje pravico do sprememb svojih izdelkov in cen brez predhodnega obvestila. Aktualne cene so na voljo na [www.velux.si/nakupvgradnja-in-servis/katalogi\\_brosure](http://www.velux.si/nakupvgradnja-in-servis/katalogi_brosure).

Vse informacije (specifikacije, izjave in podatki) v katalogu se lahko spremenijo. Stranka je odgovorna za preverjanje informacij v času oddaje naročila. Vse informacije veljajo za točne in zanesljive, vendar so predstavljene brez kakršnega koli jamstva ali odgovornosti. Preverite podatke na [www.velux.si](http://www.velux.si) ali se za potrditev obrnite na VELUX Slovenija d.o.o.



**VARUJMO NARAVO!  
PREBERITE SPLETNO  
VERZIJO KATALOGA.**

**VELUX Slovenija d.o.o.**

Ljubljanska cesta 51a  
1236 Trzin

**Telefonska številka:** +386 (1) 724 68 68

**E-poštni naslov:** [velux@velux.si](mailto:velux@velux.si)

**Razstavni salon:** Ljubljanska cesta 51a, 1236 Trzin



**Spletna stran:** [www.velux.si](http://www.velux.si)

**Facebook:** @VELUXSlovenija

**YouTube:** @VELUXSlovenija

**Pinterest:** @veluxslovenija

**Spletna trgovina za senčila VELUX:**

[www.veluxtrgovina.si](http://www.veluxtrgovina.si)

**Priporočeni trgovci in izvajalci VELUX:**

<https://www.velux.si/nakup-vgradnja-in-servis/nakup/poisci-trgovino-ali-izvajalca>

