

Istruzioni per l'installazione e la messa in funzione

Alimentazione elettrica secondo EN12101-10 e unità di controllo secondo prEN12101-9



Centrale RWA XCH EMB 7300 - 5 A / 10 A **CE**



Dispositivo di comando elettrico omologato EMB 7300
con numero di omologazione G 514001

Ausilio di collegamento EMB 7300

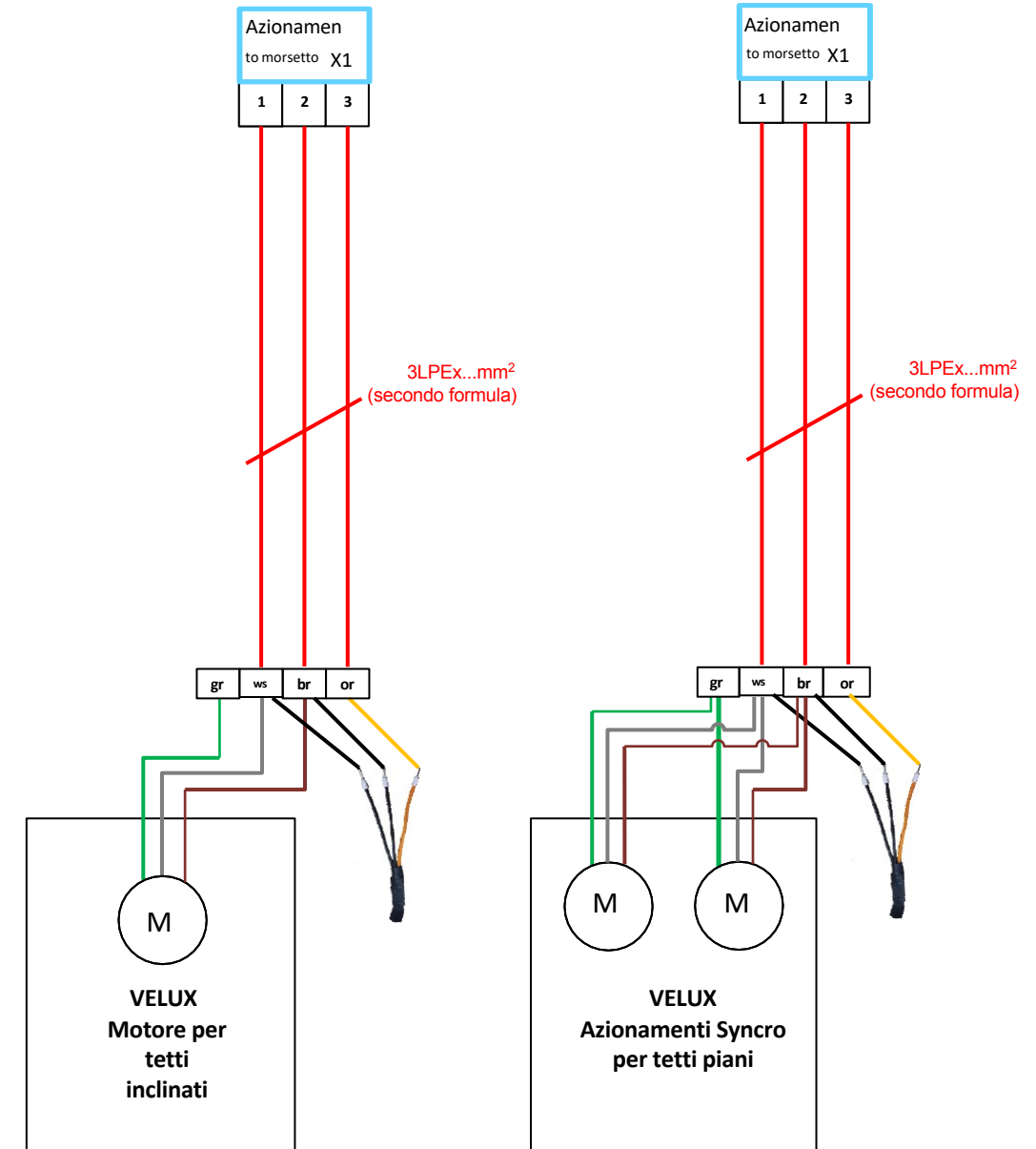
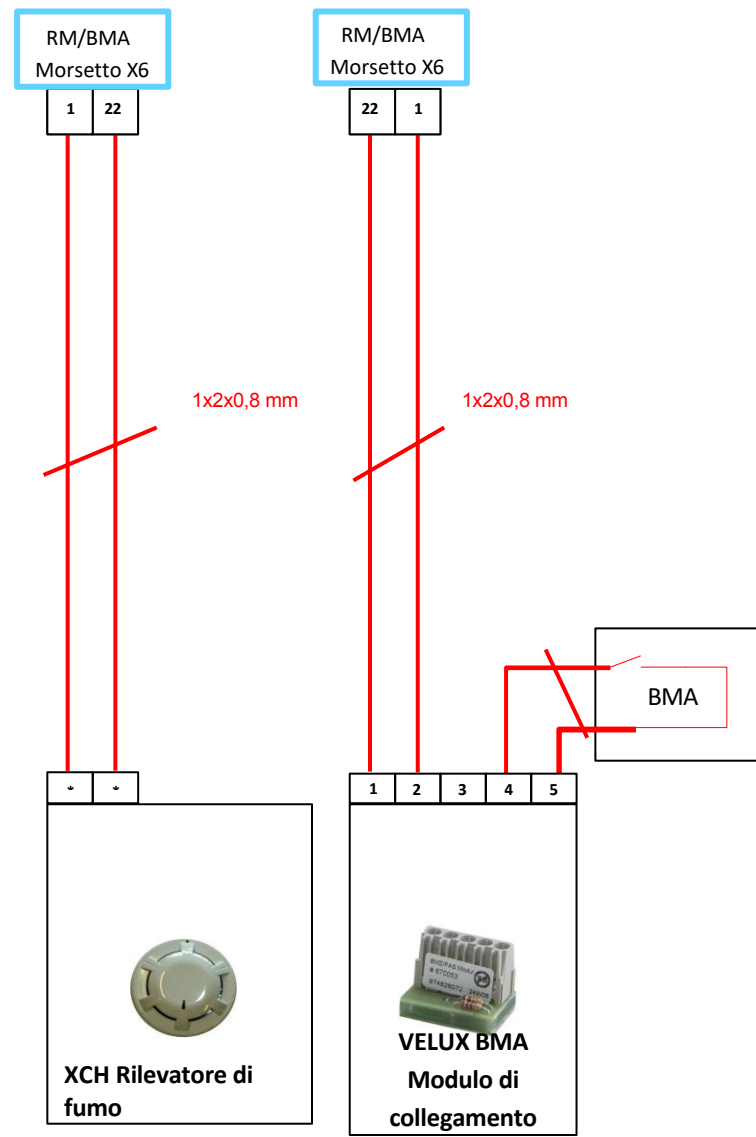
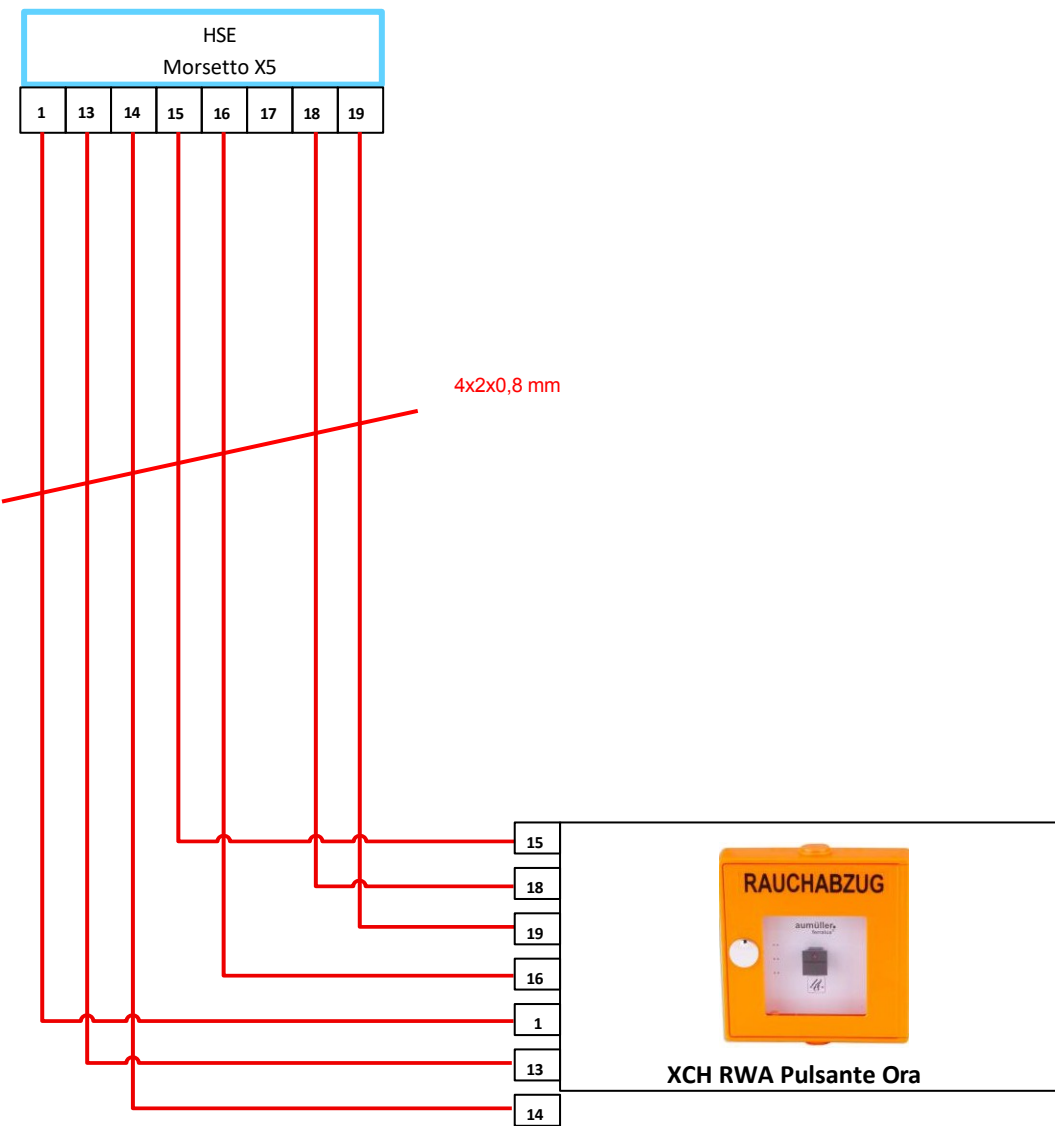
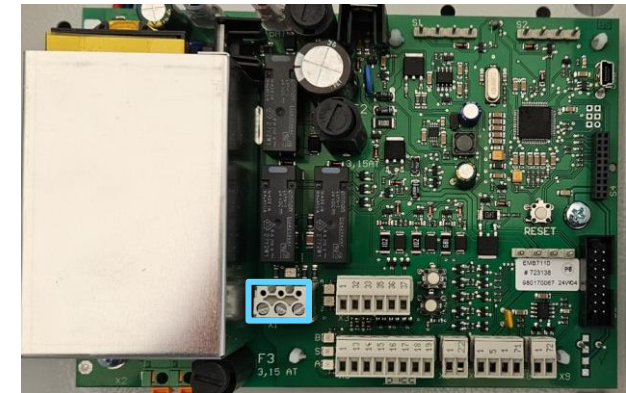
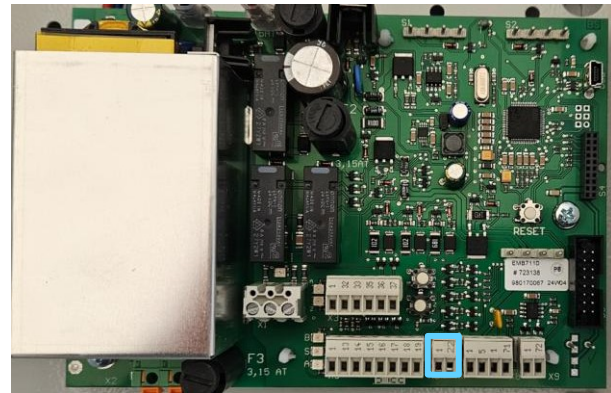
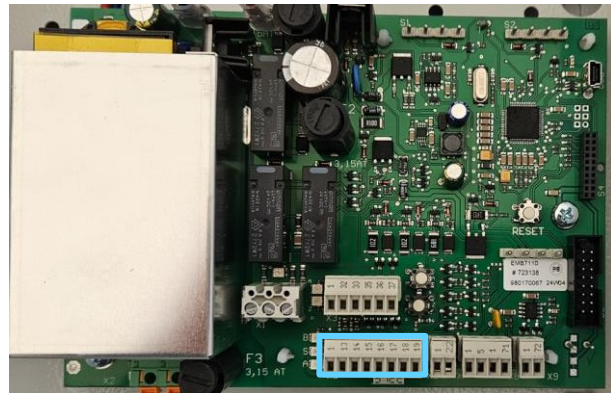

Legenda cavi
 — = FE180 E30...E90
 — = FE0

Cavi di alimentazione per motori e pulsanti RWA con mantenimento della funzione.
Classificazione del cavo di alimentazione secondo le indicazioni della norma QS- Brandschutz (protezione antincendio).
ATTENZIONE: il conduttore di protezione non deve essere collegato!

Legenda delle sigle
 *= Marcatura dei morsetti da parte del produttore

Creato:	BCH	08/08/2025
Modificato:	rsc	15/08/2025
Versione:	1.1	Pagina 1 / 2

VELUX Svizzera SA
 Bahnhofstrasse 40
 4663 Aarburg
 Tel. +41 62 289 44 45
 info@velux.ch

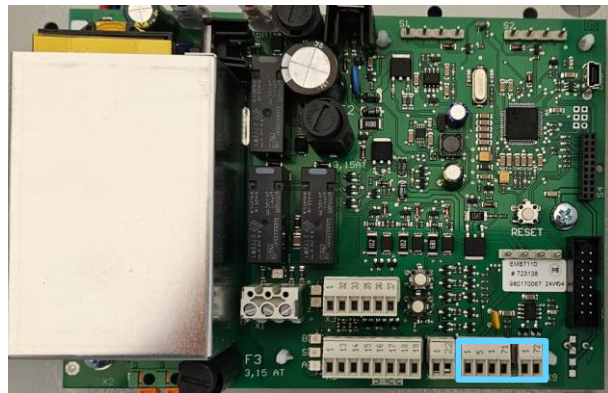

Sensore pioggia e vento Morsetti X7 e X8

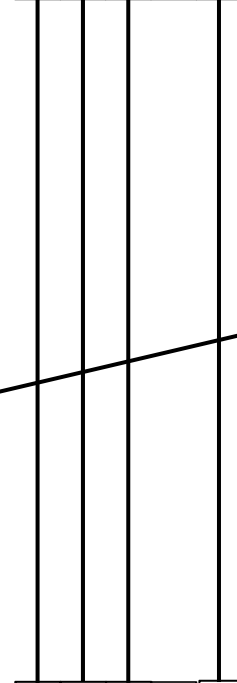
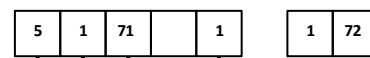

1x4x0,8 mm

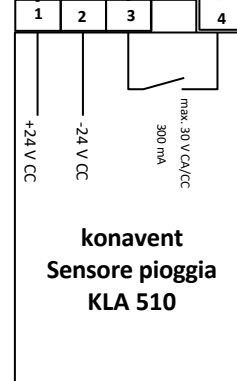

konavent Sensore pioggia KLA 510

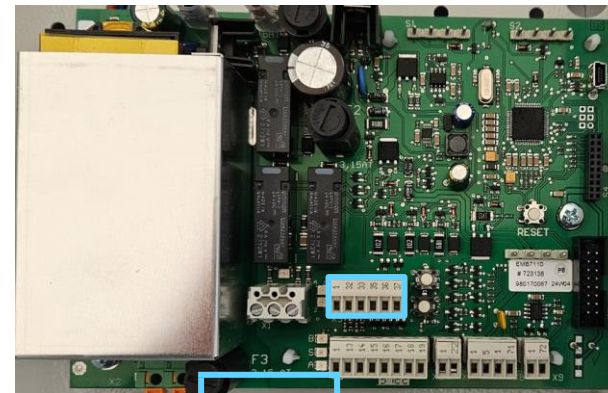

Pulsante ventilatore Morsetto X3

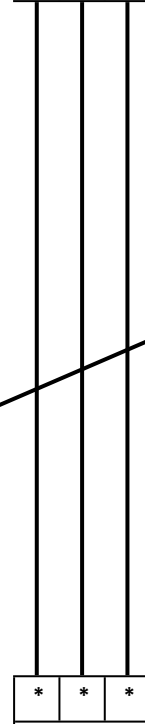
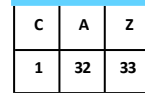

1x4x0,8 mm max. 400 m

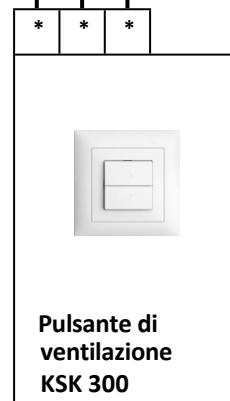

Pulsante di ventilazione KSK 300

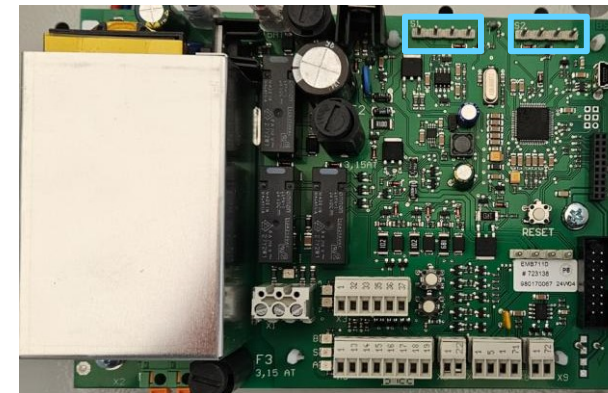

REL65 Morsetto S1/2

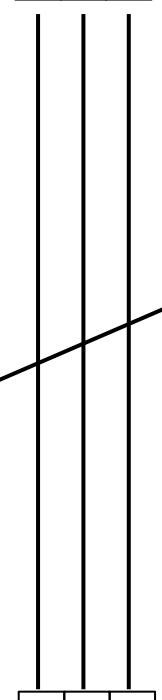
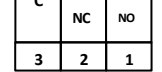

1x4x0,8 mm max. 400 m

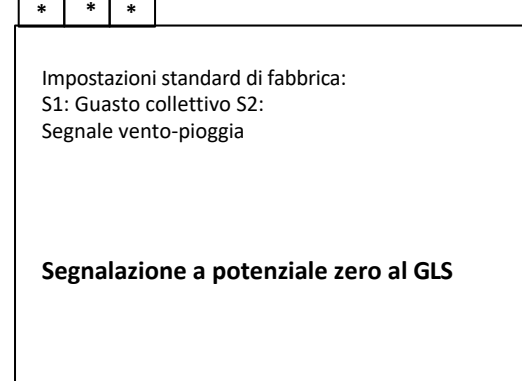

Impostazioni standard di fabbrica:
S1: Guasto collettivo S2:
Segnale vento-pioggia

Segnalazione a potenziale zero al GLS

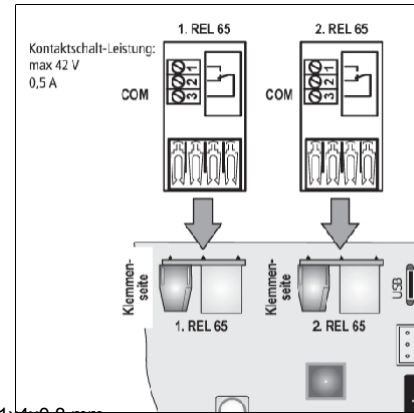

Legenda cavi

— = FE180 E30...E90
— = FE0

Cavi di alimentazione per pulsanti motore e RWA con mantenimento della funzione.

Classificazione del cavo di alimentazione secondo le indicazioni della norma QS-Brandschutz.

ATTENZIONE: il conduttore di protezione non deve essere collegato!

Legenda delle sigle

*= Marcatura dei morsetti specificata dal produttore

Creato:	BCH	08.08.2025
Modificato da:	rsc	15/08/25
Versione:	1.1	Pagina 2 / 2

VELUX Svizzera SA
Bahnhofstrasse 40
4663 Aarburg
Tel. +41 62 289 44 45
info@velux.ch

Calcolo della sezione del cavo

Leitungsquerschnitt pro Motoranschluss bei Rauch- und Wärmeabzugsfenster GGL/GGU -K-- ----40

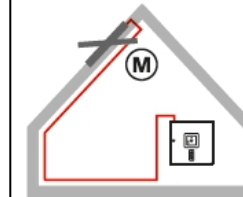

Leitungsquerschnitt	Max. Länge der Leitung bei Anzahl Motoren (M*)			
	M 1	M 2	M 3	M 4
3 x 1.5 mm ²	33 m	16 m	11 m	8 m
*) 5 x 1.5 mm ²	67 m	33 m	22 m	16 m
3 x 2.5 mm ²	56 m	28 m	18 m	14 m
*) 5 x 2.5 mm ²	112 m	56 m	37 m	28 m
3 x 4 mm ²	89 m	44 m	29 m	22 m
3 x 6 mm ²	134 m	67 m	44 m	33 m

*) 2 x 2 Leiter parallel

Leitungsquerschnitt pro Motoranschluss bei Rauch- und Wärmeabzugsfenster CSP

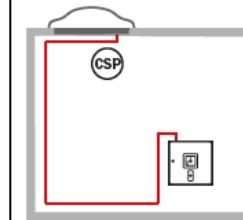

Leitungsquerschnitt	Max. Länge der Leitung *)
3 x 1.5 mm ²	8 m
*) 5 x 1.5 mm ²	16 m
3 x 2.5 mm ²	14 m
*) 5 x 2.5 mm ²	28 m
3 x 4 mm ²	22 m
3 x 6 mm ²	33 m

*) 2 x 2 Leiter parallel

Nur 1 Rauch- und Wärmeabzugsfenster CSP pro Motoranschluss

01	<p>Descrizione delle abbreviazioni</p> <p>Simboli di avvertenza e sicurezza</p> <p>Destinatari, uso previsto Avvertenze di sicurezza, direttive e norme</p>	3 - 6
02	<p>5 A</p> <p>10</p> <p>Scheda tecnica centrale RWA EMB 7300 - 5 A</p> <p>Scheda tecnica centrale RWA EMB 7300 - 10 A</p>	7 - 8
03	<p>Dati tecnici</p> <p>Preparativi per l'installazione Possibilità di collegamento / cablaggio</p>	9 - 10
04	<p>FASE DI MONTAGGIO 1: Collegamento degli azionamenti e della ventilazione</p> <p>FASE DI MONTAGGIO 2: Collegamento del rilevatore Therma-Maximal nella linea di azionamento</p> <p>FASE DI MONTAGGIO 3: Collegamento dei rilevatori di fumo automatici e manuali / dispositivi di comando manuale (HSE)</p> <p>FASE DI MONTAGGIO 4: Collegamento dei sensori di vento e pioggia</p>	11 - 17
05	<p>FASE DI MONTAGGIO 5: Installazione della scheda relè REL e collegamento BUS</p> <p>FASE DI MONTAGGIO 6: Collegamento: alimentazione elettrica</p>	18 - 20
06	<p>FASE DI MONTAGGIO 8: Abilitazione al funzionamento e messa in servizio</p>	22
07	<p>Assistenza in caso di guasti o riparazioni, dispositivi di sicurezza, display e comandi</p> <p>Manutenzione e modifiche</p>	23 - 25
08	<p>Punti di misurazione secondo EN 60204 / VDE 0113 Stoccaggio e smontaggio</p> <p>Garanzie e assistenza clienti Smaltimento, responsabilità</p> <p>Panoramica di tutti i collegamenti esterni (da compilare)</p>	26 - 31

Descrizione delle

Elenco delle abbreviazioni

Le seguenti abbreviazioni sono utilizzate in modo coerente in queste istruzioni.
Salvo diversa indicazione, tutte le unità di misura riportate nelle istruzioni sono espresse in mm.
Tolleranze generali secondo DIN ISO 2768-m.

AP	A vista
LxAxP	Larghezza x Altezza x Profondità
CAN	CAN-BUS
CM	Modulo di controllo
COM	Connessione comune
DIN	Istituto tedesco per la standardizzazione
DM	Modulo Drive
EN	Norma europea
IN	Ingresso
LON	Rete operativa locale
OUT	Uscita
PG	Gruppo di prezzo
PM	Modulo di potenza
PS	Alimentazione
RM6	Modulo relè
RWA	Evacuazione fumo e calore
SM	Modulo sensore
UP	Da incasso
WM	Modulo meteo
WRG	Indicatore di direzione del vento

Abbreviazioni dei colori secondo IEC 60757

BK	nero	GY	grigio	VT	viola
BN	marrone	OG	arancione	WH	bianco
BU	blu	PK	rosa	YE	giallo
GN	verde	RD	rosso		

Unità di misura

°C	Gradi Celsius
A	Ampere
Ah	ampereora
kg	chilogrammo
m	M
min	minuti
mm	millimetri
s	secondi
V	Volt
VE	Unità di imballaggio
Vpp	Ondulazione residua (tensione picco-picco)
W	Watt
Ω / kΩ	Ohm / Kilo-Ohm

Simboli generali

AC	Corrente alternata (50 Hz / 60 Hz)
DC	Corrente continua
I	Corrente elettrica
L	Lunghezza
ME	Unità modulare
NC	Contatto "apri" (normalmente chiuso)
NO	Contatto "apri" (normalmente aperto)
P	Potenza elettrica
R	Resistenza elettrica
U	Tensione elettrica
Um	Commutatore

Simboli di avvertenza e sicurezza presenti nelle presenti istruzioni:

I simboli utilizzati nelle istruzioni devono essere rispettati scrupolosamente e hanno il seguente significato:

 **PERICOLO** Il mancato rispetto delle avvertenze può causare lesioni irreversibili o morte.

 **AVVISO** La mancata osservanza delle avvertenze può causare lesioni irreversibili o la morte.

 **ATTENZIONE** La mancata osservanza delle avvertenze può causare lesioni lievi o moderate (reversibili).

AVVISO La mancata osservanza delle avvertenze può causare danni materiali.

 **Avvertenza speciale**
per un'installazione ottimale.

 **Avvertenza relativa alla configurazione dell'impianto**
con il software gratuito del produttore centrale (connessione USB).



Attenzione / Avvertenza
Pericolo dovuto alla corrente elettrica.



Attenzione / Avvertenza
Pericolo di danneggiamento / distruzione di centraline, azionamenti e / o finestre.

Destinatari

Le presenti istruzioni sono rivolte a personale specializzato con formazione elettrotecnica e operatori addestrati di impianti per l'evacuazione naturale dei fumi (NRA / RWA) e per la ventilazione naturale tramite finestre, con conoscenze relative alle modalità di funzionamento e ai rischi residui dell'impianto.



Questo apparecchio non è destinato all'uso da parte di persone (compresi i bambini) con capacità fisiche, sensoriali o mentali limitate o con mancanza di esperienza e/o conoscenza.

Uso conforme

Campo di applicazione / Ambiti di applicazione

Questo dispositivo di comando serve per l'alimentazione e il comando di finestre azionate da motori elettrici in facciate e tetti. **La funzione principale di questo prodotto**, in combinazione con la finestra elettromotrice, **è quella di evacuare il fumo caldo e i gas di combustione in caso di incendio**, al fine di salvare vite umane e proteggere i beni materiali. **Inoltre**, la finestra azionata elettromotricamente garantisce **l'apporto di aria fresca per la ventilazione naturale** dell'edificio.

Uso previsto secondo la dichiarazione di conformità

Il dispositivo di comando è destinato, come parte integrante di un edificio, al montaggio fisso e al collegamento elettrico.

In conformità alla dichiarazione di conformità allegata, il dispositivo di comando, in combinazione con gli azionamenti elettromotori

VELUX, è omologato per l'uso corretto su finestre ad azionamento motorizzato per:

- applicazione per ventilazione naturale con
 - altezza di installazione dell'attuatore e del bordo inferiore dell'anta di almeno 2,5 m dal pavimento, **oppure**
 - ampiezza di apertura all'altezza della maniglia dell'elemento azionato < 200 mm con una velocità simultanea dell'HSC in direzione di chiusura < 15 mm/s.
- Utilizzo come dispositivo di evacuazione naturale di fumo e calore (NRWG) secondo la norma EN12101-2 senza doppia funzione per la ventilazione naturale.

AVVERTENZA

Collegando gli azionamenti per finestre a un dispositivo di comando e mettendoli in funzione, l'installatore dell'intero impianto diventa il produttore della finestra ad azionamento motorizzato! Egli è tenuto, se necessario, a eseguire una valutazione dei rischi dell'intero sistema secondo la direttiva macchine 2006/42/CE, se l'uso o il funzionamento del dispositivo di comando o degli azionamenti per finestre collegati si discostano dall'uso previsto!

Avvertenze di sicurezza



Per la sicurezza delle persone è importante seguire queste istruzioni. Conservare con cura queste istruzioni per tutta la durata di vita del prodotto.

Ambito di applicazione

Il dispositivo di comando deve essere utilizzato esclusivamente per l'uso previsto. Per ulteriori applicazioni, rivolgersi al produttore o al suo rivenditore autorizzato.

Montaggio

Le presenti istruzioni sono destinate a installatori elettrici competenti e consapevoli delle norme di sicurezza e/o a personale specializzato con conoscenze relative al montaggio elettrico e meccanico di azionamenti e comandi.

Materiale di fissaggio

Il materiale di fissaggio necessario deve essere adeguato al carico previsto.

Posa dei cavi e collegamento elettrico

La posa o l'installazione di cavi elettrici e collegamenti deve essere eseguita esclusivamente da aziende specializzate autorizzate. Non azionare mai gli azionamenti, i comandi, gli elementi di comando e i sensori con tensioni di esercizio e collegamenti non conformi alle indicazioni del produttore.

La progettazione e il calcolo della rete di cavi sono a carico del committente o dei suoi ausiliari o dell'installatore incaricato e devono essere eseguiti in conformità alle disposizioni di legge.

AVVERTENZA

Durante l'installazione è necessario osservare tutte le norme pertinenti, in particolare:

- VDE 0100 Installazione di impianti a corrente forte fino a 1000 V
- VDE 0815 Cavi e condutture di installazione
- Direttiva sui modelli di cavi (MLAR).



Il cavo di alimentazione del dispositivo di comando deve essere protetto separatamente dal cliente e dotato di dispositivi di separazione su tutti i poli. Dopo l'apertura dell'alloggiamento dell'impianto, le parti sotto tensione sono esposte. Prima di qualsiasi intervento sulla centrale, l'impianto deve essere scollegato dalla tensione di alimentazione e dagli accumulatori.

I tipi di cavi, le lunghezze e le sezioni dei cavi devono essere scelti in base alle specifiche tecniche del produttore. Se necessario, i tipi di cavi devono essere concordati con le autorità locali competenti e le aziende fornitrici di energia elettrica

. I cavi a bassa tensione (24 V CC) devono essere posati separatamente dai cavi ad alta tensione. I cavi flessibili non devono essere posati sotto intonaco. I cavi sospesi devono essere dotati di dispositivi di scarico della trazione.



Controllare che i punti di serraggio siano ben fissati e che i collegamenti a vite e le estremità dei cavi siano ben serrati. Assicurare l'accessibilità delle scatole di derivazione, dei punti di serraggio e dei comandi di azionamento esterni per gli interventi di manutenzione.

I cavi devono essere posati in modo tale da non poter essere tagliati, attorcigliati o piegati durante il funzionamento. Si consiglia di eseguire una misurazione dell'isolamento della rete di cavi dell'impianto e di registrarla.

Messa in funzione, funzionamento e manutenzione

Dopo l'installazione e dopo ogni modifica alla struttura, tutte le funzioni devono essere verificate mediante un ciclo di prova. Una volta completata l'installazione, l'utente finale deve essere istruito su tutte le fasi operative importanti. Se necessario, deve essere informato sui rischi/pericoli residui. L'utente finale deve essere informato sull'uso corretto dell'impianto e, se necessario, sulle istruzioni di sicurezza.

AVVERTENZA

Applicare cartelli di avvertenza!



Prima di eseguire qualsiasi intervento sull'impianto, è necessario scollegare la tensione di rete e l'alimentazione di emergenza (ad es. batterie) da tutti i poli e impedirne la riattivazione accidentale. Durante i lavori nella centrale, il luogo di lavoro deve essere protetto dall'accesso non autorizzato. È necessario assicurarsi che le persone non autorizzate non possano aprire la centrale.

Le istruzioni di montaggio dei componenti del sistema (rilevatori di fumo, dispositivi di evacuazione automatica dei fumi e del fumo, azionamenti, ecc.) fanno parte della documentazione dell'intero sistema e devono essere conservate in modo accessibile a personale autorizzato per tutta la durata di vita del sistema, insieme alle istruzioni di installazione e di funzionamento del dispositivo di comando.



Prima di mettere in funzione l'impianto, controlla accuratamente tutte le funzioni.

Disposizioni relative al software

La centrale è configurata in fabbrica per l'uso previsto (configurazione standard). Il software sviluppato appositamente per questa centrale consente di adattare in modo semplice e veloce le impostazioni di fabbrica alle esigenze specifiche. Inoltre, è possibile salvare, richiamare e stampare lo stato del sistema.

Ricambi

I componenti dell'impianto devono essere sostituiti esclusivamente con ricambi dello stesso produttore. L'utilizzo di prodotti di altri produttori comporta la decadenza della responsabilità del produttore, della garanzia e dell'assistenza. Per eventuali ampliamenti devono essere utilizzati esclusivamente ricambi originali del produttore.

Condizioni ambientali

Il prodotto non deve essere esposto a urti o cadute, né a vibrazioni, umidità, vapori aggressivi o altri ambienti dannosi, a meno che non sia stato approvato dal produttore per una o più di queste condizioni ambientali.

• Funzionamento:

Temperatura ambiente: -5 °C ... +40°C
 Umidità relativa: < 90% fino a 20°C;
 < dal 50% a 40 °C;
 nessuna formazione di condensa

• Trasporto / Conservazione:

Temperatura di stoccaggio: 0°C ... +30°C
 Umidità relativa: < 60%

Norme antinfortunistiche e direttive delle associazioni di categoria

Durante i lavori su, all'interno o sopra un edificio o una parte di esso, è necessario osservare e rispettare le disposizioni e le indicazioni delle norme antinfortunistiche (UVV) e delle direttive dell'associazione di categoria (BGR / ASR) applicabili.

Dichiarazione di conformità

Il dispositivo di comando è stato fabbricato in conformità alle direttive europee ed è stato testato per l'uso previsto indicato. È disponibile una dichiarazione di conformità corrispondente. Se l'uso o il funzionamento del dispositivo di comando o degli attuatori per finestre collegati si discostano da quanto indicato, è necessario eseguire una valutazione dei rischi per l'intero sistema di finestre ad azionamento motorizzato, redigere una dichiarazione di conformità ai sensi della direttiva macchine 2006/42/CE e apporre il marchio CE.

Direttive e norme

Durante il montaggio e il collegamento elettrico è necessario rispettare lo stato dell'arte delle leggi, dei regolamenti, delle norme e delle direttive vigenti nel Paese di installazione.

Questi sono ad esempio:

Regolamento edilizio regionale con norme edilizie speciali quali:

- Direttiva sull'edilizia industriale
- Ordinanza sui luoghi di ritrovo ecc. **MLAR** - Direttiva sui modelli di impianti di conduzione

Disposizioni delle autorità antincendio TAB delle aziende di fornitura energetica Norme dell'associazione professionale, quali:

- ASR A1.6 e 1.7 (in sostituzione della BGR 232)

Altre norme e direttive, quali ad esempio:

EN 60335-2-103 Sicurezza degli apparecchi elettrici

EN 60730-1 Dispositivi elettrici automatici di controllo e di controllo elettrici

EN 12101-10 / prEN 12101-9 (ISO 21927-9/10)

Impianti di evacuazione di fumo e calore

DIN 4102-12 Mantenimento della funzionalità di un sistema di conduzione **VDE 0100** Realizzazione di impianti a corrente forte

fino a 1000 V

VDE 0298 Utilizzo di cavi

VDE 0815 Cavi e condutture di installazione

VDE 0833 Sistemi di allarme

Linee guida VdS: 2593, 2581, 2580, 2592

Norme antinfortunistiche, in particolare:

- VBG 1 "Norme generali" e VBG 4
- "Impianti elettrici e mezzi di esercizio".

Per la commercializzazione, l'installazione e la messa in funzione al di fuori della Germania si applicano le leggi, le norme, gli standard e le disposizioni di sicurezza nazionali ivi vigenti.

L'installatore è responsabile del corretto montaggio e della messa in funzione, nonché della redazione della dichiarazione di conformità secondo le direttive UE.

Scheda tecnica centrale RWA EMB 7300 - 5 A

Caratteristiche/Dotazione

- Ulteriori possibilità di regolazione (ad es. intervallo di manutenzione) con licenza software a pagamento Collegamento dei cavi dall'alto / dal basso / dal retro
- Alloggiamento opzionale per montaggio incassato
- Predisposizione per **2** accumulatori di corrente di emergenza esenti da manutenzione **2x 12 V / 2,3 Ah** (codice articolo 541000)

Applicazione: centrale di evacuazione fumo e calore in versione compatta per vani scala, per il comando di azionamenti elettromotori per sistemi di evacuazione fumo e calore e ventilazione con tensione di esercizio 24 V CC.

**DATI TECNICI (valori nominali)**

Tensione di esercizio:	230 V CA (195 – 253 V CA, 50/60 Hz)
Potenza assorbita max:	460 W
Tensione di uscita:	24 V CC (20 – 28 V CC / 0,5 Vpp)
Corrente di uscita:	5,0 A
Temperatura ambiente:	-5 °C ...+ 40 °C
Grado di protezione:	IP30
Alloggiamento:	AP, lamiera d'acciaio, RAL 7035 (grigio chiaro)
Dimensioni (LxAxP):	225 x 285 x 122 mm
Morsetti di collegamento:	1,5 mm ² / Azionamenti: 6 mm ² (rigidi)
Scheda base:	1 gruppo RWA / 2 gruppi di ventilazione

Scheda tecnica centrale RWA EMB 7300 - 10 A

Caratteristiche/ Dotazione

- Ulteriori possibilità di impostazione (ad es. intervallo di manutenzione) con licenza software a pagamento. Alimentazione cavi dall'alto/dal basso.
- Predisposto per **2** accumulatori di corrente di emergenza esenti da manutenzione **2x 12 V / 7 Ah** (codice articolo 542000)

Applicazione: centrale di evacuazione fumo e calore in versione compatta per vani scala, per il comando di azionamenti elettromotori RWA e di ventilazione con tensione di esercizio 24 V CC.



DATI TECNICI (valori nominali)

Tensione di esercizio:	230 V CA (195 – 253 V CA, 50/60 Hz)
Potenziamento massimo:	506 W
Tensione di uscita: Corrente di uscita: Temperatura ambiente: Grado di protezione:	24 V CC (20 – 28 V CC / 0,5 Vpp)
	10 A
	-5 °C ... + 40 °C IP40
	IP54 con staffe di fissaggio a parete/guarnizioni opzionali AP, lamiera d'acciaio, RAL 7035 (grigio chiaro)
Alloggiamento: Dimensioni (LxAxP): Morsetti di collegamento:	400 x 300 x 150 mm
	1,5 mm ² / Azionamenti: 6 mm ² (rigido)
Scheda madre:	1 gruppo RWA / 1 gruppo di ventilazione

Dati tecnici

Dati elettrici e valori di collegamento

Tensione di esercizio, primaria:	195.....253 V CA
Frequenza:	50....60 Hz
Corrente nominale (secondaria) / Assorbimento (primaria):	Versione 5 A / 0,8 A Versione 10 A / 1,3 A
Corrente erogata (funzionamento breve): Assorbimento continuo:	Corrente nominale max. 30 % ED max. 30 % della corrente nominale (a seconda della versione)
Tensione di uscita azionamenti:	24 V CC nominali (20...28 V CC) max. 0,5
Ondulazione residua:	Vpp (versione 5 A, 10 A)
Numero di segnalatori (manuali / automatici): Uscita di linea:	10 pezzi per linea di segnalatori
Tensione batteria:	18....26 V (tensione del rilevatore)
Capacità nominale batteria:	2 x 12 V 2,3 o 7,0 Ah (a seconda della versione)



Se correttamente dimensionato e sottoposto a regolare manutenzione, l'alimentatore di emergenza interno (batterie) garantisce che, in caso di interruzione della tensione di rete per un massimo di 72 ore, la centralina aziona gli attuatori collegati almeno due volte in apertura e una volta in chiusura.

Condizioni ambientali (funzionamento)

Intervallo di temperatura ambiente:	-5...+40 °C (EN 12101 classe 1)
Umidità relativa massima:	75 % (valore medio per tutta la durata di vita) 90 % (per max. 96 ore)

Dati meccanici

Custodia AP:	lamiera d'acciaio verniciata in RAL 7035 IP
Grado di protezione:	30 (versione 5A) IP 54 (versione 10A), con staffe di fissaggio a parete e guarnizione (non testato). 225 x 285 x 122 mm (versione 5A)
Dimensioni dell'involucro (L x A x P):	400 x 300 x 150 mm (versione 10A) —
Dimensioni senza serratura	

Preparativi per l'installazione



AVVERTENZA

Istruzioni importanti per un'installazione sicura: Attenersi a tutte le istruzioni, un'installazione errata può causare gravi lesioni.

Fornitura della centrale EMB 7300 per il sistema di evacuazione dei fumi e del calore

- Istruzioni per l'installazione e la messa in funzione (in tedesco, francese e italiano)
- Protocollo di collaudo secondo VDE 0113
- Etichetta "Smoke Vent"
- Adesivo "Avvertenza di manutenzione"
- Modulo terminale del cavo
- Resistenze
- Chiave

Prima dell'installazione, verificare che la merce consegnata sia completa e corretta in base alla bolla di consegna, poiché reclami successivi non potranno essere accettati. Per l'EMB 7300 è necessario tenere un registro di funzionamento accessibile in qualsiasi momento al personale addestrato.

Possibilità di collegamento / cablaggio

5 A

10 A

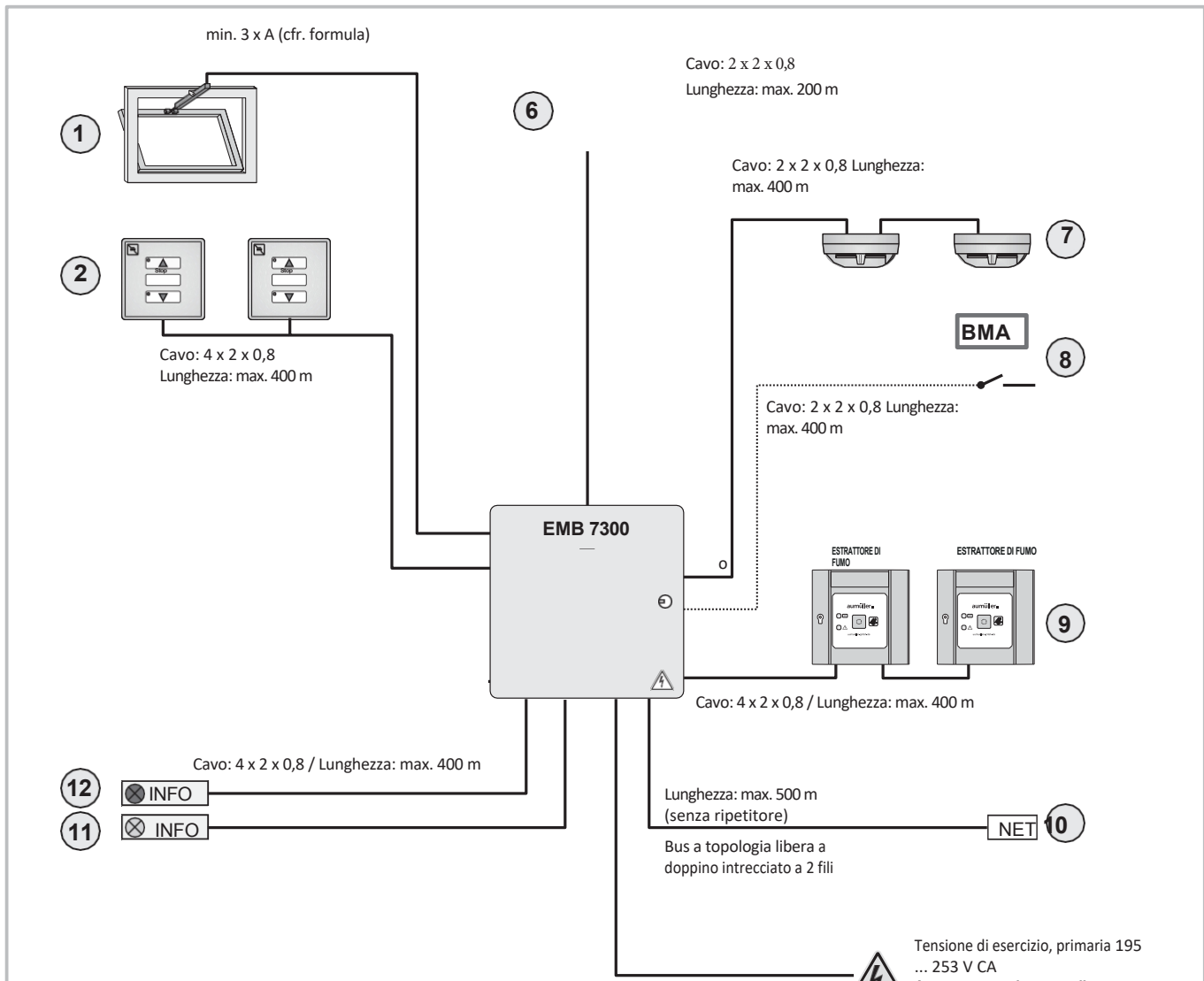

Legenda

- ① Linea di azionamento 1, 24 V CC per evacuazione fumo e calore e ventilazione Linea di
- ② ventilazione 1 (max. 10 pulsanti)
- ⑤ Alloggiamento centrale con o senza pulsante RWA e ventilazione integrato
- ⑥ Sensore pioggia (non attivo in caso di allarme e in modalità batteria)
- ⑦ Rilevatore di fumo (max. 10 pezzi)
- ⑧ Segnale di attivazione da sistema di allarme antincendio esterno (collegamento alternativo) al rilevatore
- ⑨ Dispositivo di comando manuale (pulsante HSE) (max. 10 pezzi)
- ⑩ Integrazione in rete (modulo aggiuntivo necessario)
- ⑪ Trasmissione segnale esterno 1 (scheda REL 65 necessaria) Attivazione allarme Trasmissione
- ⑫ segnale esterno 2 (scheda REL 65 necessaria) Guasto collettivo

Questa istruzione contiene, a titolo di supporto, una panoramica (vedere il capitolo "Panoramica di tutti i collegamenti esterni (da compilare)") di tutte le possibilità di collegamento in cui l'installatore può inserire i propri collegamenti.

Formula di calcolo

per la sezione dei conduttori necessaria

$$A \text{ mm}^2 = \frac{I A \quad L \text{ m} \times 2}{\Delta U \text{ V} \times 56 \text{ m} / (\Omega^* \text{mm}^2)}$$

A= Sezione dei cavi in mm² L = Lunghezza dei cavi in m

I= Corrente degli azionamenti collegati in A

ΔU= Caduta di tensione sul cavo= 2 V CC

5 A

10 A

FASE DI MONTAGGIO 1:

Collegamento degli azionamenti e dei pulsanti di ventilazione



Effettuare il collegamento a tensione disinserita! Disinserire l'alimentazione elettrica e impedirne la riattivazione!



Prima di cambiare la modalità di funzionamento, controllare e prestare attenzione ai punti pericolosi sulla finestra!

I cavi devono essere posati secondo le norme di legge vigenti. La sezione dei morsetti per il collegamento dell'attuatore è la seguente:



EMB 7300 5A - max. 4,0 mm² (a fili sottili) o max. 6,0 mm² (rigido)

EMB 7300 10 A - max. 6,0 mm² (a fili sottili) o max. 10,0 mm² (rigido)

La lunghezza e la sezione del cavo dipendono dal tipo di azionamento e dal numero di azionamenti. La lunghezza e la sezione del cavo possono essere calcolate con la seguente formula:

Formula di calcolo

per la sezione trasversale necessaria di un cavo di alimentazione

$$A \text{ mm}^2 = \frac{I A_{\text{(totale)}} \times L \text{ m}_{\text{(lunghezza del cavo di alimentazione)} \times 2}{\Delta U \text{ V}_{\text{(caduta di tensione)}} \times 56 \text{ m} / (\Omega^* \text{ mm}^2)}$$

A= Sezione dei cavi in mm² L = Lunghezza del cavo in m

I= Corrente degli azionamenti collegati in A

ΔU = Caduta di tensione sul cavo= 2 V CC



La linea di azionamento viene monitorata tramite un modulo terminali rilevare eventuali rotture del cavo e cortocircuiti.

Collegamento di azionamenti e pulsanti di ventilazione: versione EMB 7300 5A-0101, EMB 7300 10A-0101

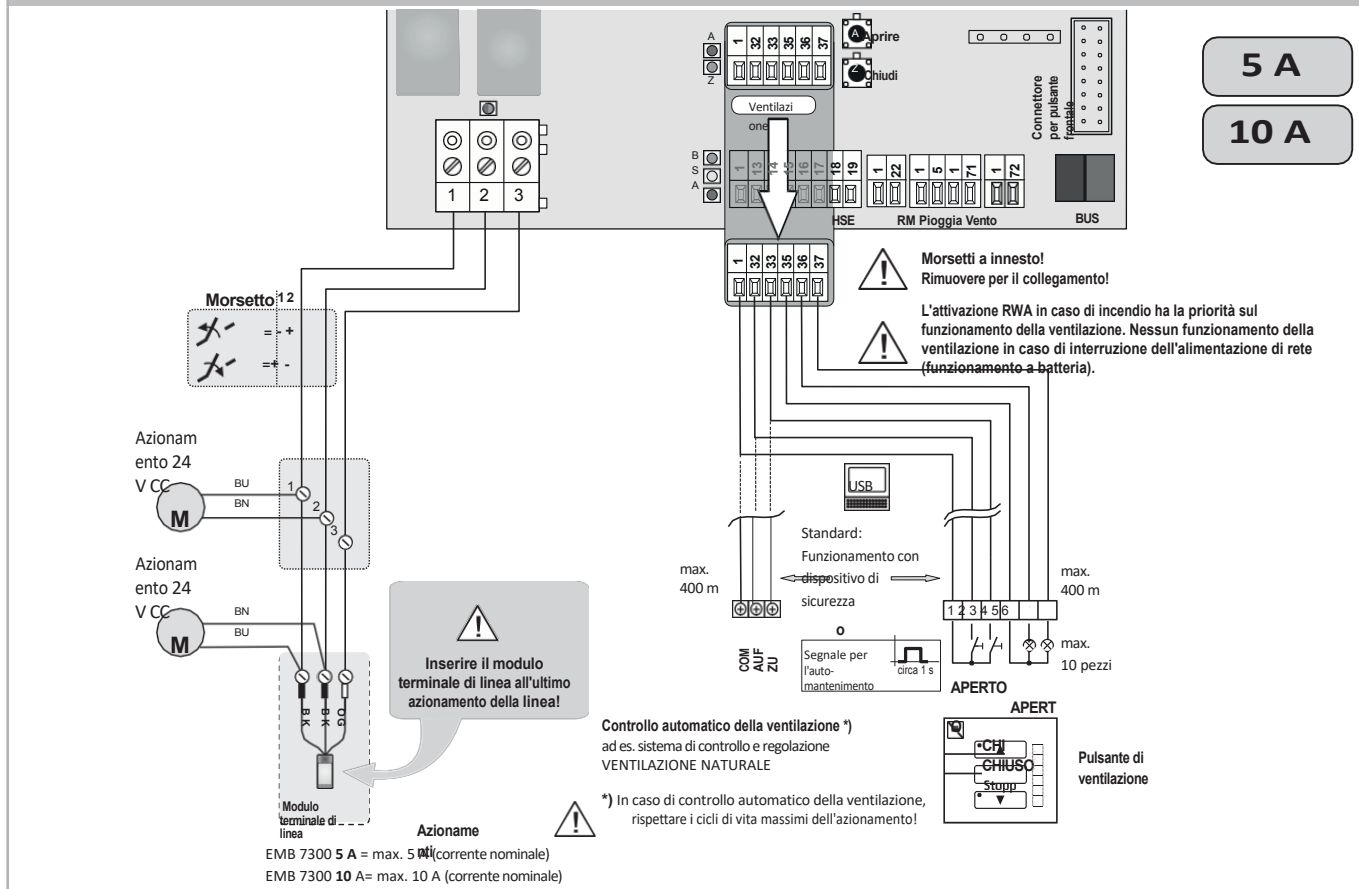

5 A

10 A

FASE DI MONTAGGIO 2:

Collegamento di segnalatori termici di massima temperatura nella linea di azionamento



Effettuare il collegamento a tensione disinserita! Disinserire l'alimentazione elettrica e impedirne la riattivazione!



Se la linea di azionamento non è chiusa correttamente con un modulo terminale per il monitoraggio della linea o se il segnalatore termico di massima temperatura è collegato in modo errato, l'indicatore di guasto giallo segnala "S" dopo breve tempo si verifica un guasto.

I cavi devono essere posati secondo le norme di legge vigenti. La sezione del morsetto è pari a per il collegamento dell'azionamento:

La lunghezza e la sezione del cavo dipendono dal tipo di azionamento e dal numero di azionamenti. La lunghezza e la sezione del cavo possono essere calcolate con la seguente formula:

Formula di calcolo
per la sezione del conduttore necessaria di un cavo di alimentazione

$$A \text{ mm}^2 = \frac{I \cdot L}{\Delta U} \cdot \frac{1}{\sigma}$$

I (totale) x L m (lunghezza cavo di alimentazione) x 2
 (caduta di tensione) x $m / (\Omega \cdot \text{mm}^2)$

A= Sezione dei cavi in mm² L= Lunghezza del cavo in m
 I= Corrente degli azionamenti collegati in A
 ΔU= Caduta di tensione sul cavo= 2 V CC

USB

Per questo metodo di sgancio è necessaria una programmazione software.



Collegamento di segnalatori termici di massima temperatura nella linea di azionamento

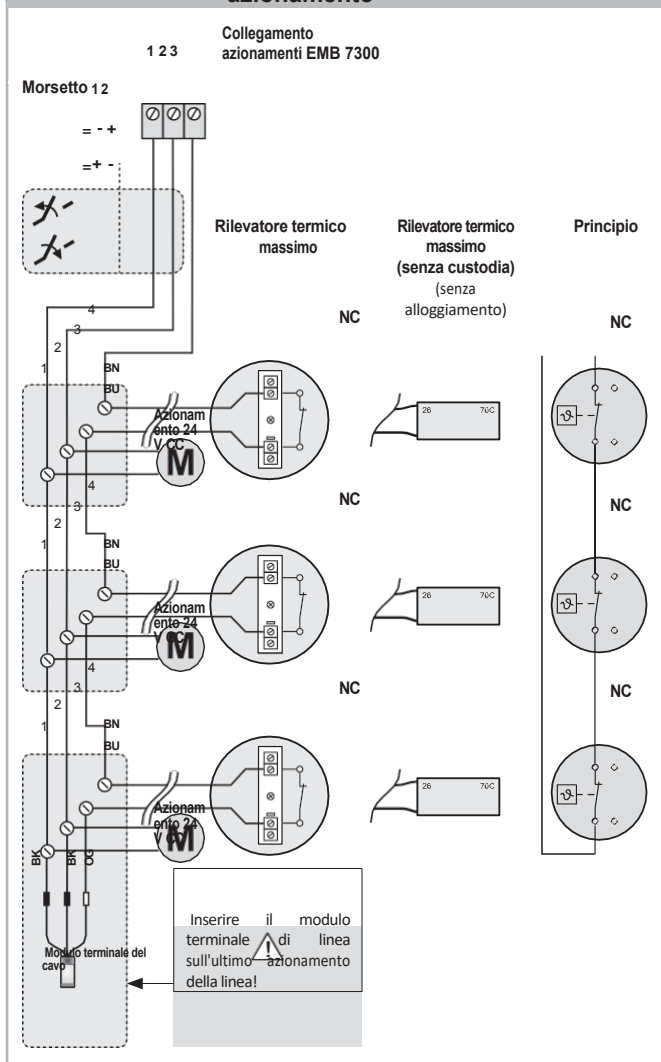

Generatore di gas compresso

Se è stata parametrizzata la **funzione generatore di gas compresso**, la linea motore rimane disattivata fino all'attivazione di una delle linee di segnalazione. Dopo l'attivazione, la linea motore viene commutata in direzione APERTO per un tempo impostabile (10 s standard, se su "0": contatto permanente).

Modalità di prova (solo con alimentazione di rete):

Il **pulsante di ventilazione** associato alla linea motore può attivare la modalità di prova (pulsante APERTO, l'indicatore del pulsante APERTO lampeggia rapidamente) e disattivarla (pulsante CHIUSO, l'indicatore del pulsante APERTO si spegne).

In modalità test, quando viene attivata una delle linee di segnalazione, si accende solo il

LED APERTO DI EMERGENZA; i motori non vengono commutati.

Utilizzo del monitoraggio delle linee motore:

Se il monitoraggio delle linee motore è attivato (impostazione standard), un'interruzione della linea provoca l'attivazione e la **segnalazione di un guasto**. Per il corretto funzionamento di questo sistema di monitoraggio, è necessario collegare la

linea del generatore di gas compresso deve essere collegata come segue.

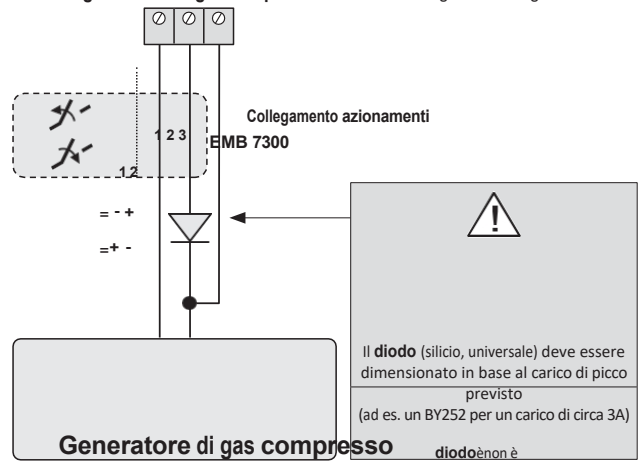

Il diodo (silicio, universale) deve essere dimensionato in base al carico di picco previsto (ad es. un BY252 per un carico di circa 3A)

Il diodo non è in dotazione. Istruzioni di installazione Centrale RWA EMB 7300

5 A

10 A

FASE DI MONTAGGIO 3: Collegamento di Rilevatori di fumo automatici e rilevatori di fumo manuali Dispositivi di comando manuale (HSE)



Effettuare il collegamento a tensione disinserita! Disinserire l'alimentazione elettrica e impedirne la riattivazione!



Al posto dei rilevatori di fumo, al morsetto 1 / 22 è possibile collegare anche un modulo di attivazione (contatto di chiusura esterno) per l'APERTURA DI EMERGENZA da un sistema di allarme antincendio esterno (BMA).



I cavi devono essere posati secondo le norme di legge vigenti. Sulla centrale, la sezione dei morsetti per il collegamento dei rilevatori deve essere max. 1,5 mm², min. 0,5 mm².



Il collegamento dei rilevatori di fumo è monitorato per individuare eventuali guasti alla linea. Pertanto, l'ultimo rilevatore di fumo della linea deve essere dotato di una resistenza da 10 kΩ (R_E).

Se la linea di segnalazione incendio non viene utilizzata, nella Zen-Fissare la resistenza da 10 kΩ al morsetto 1 / 22 (linea rilevatore di fumo) o al morsetto 1 / 13 (linea segnalazione manuale). In caso contrario, l'indicatore giallo "S" segnala un guasto.

Dispositivo di comando manuale (HSE): interruttore DIP

Attivare **DIP 1** nell'ultimo o nell'unico rilevatore.

DIP 2 solo nella versione con cicalino - in caso di guasto.

DIP 3 solo nella versione con cicalino - in caso di allarme.

Collegamento di rilevatori di fumo automatici e manuali / dispositivo di comando manuale (HSE) / BMZ

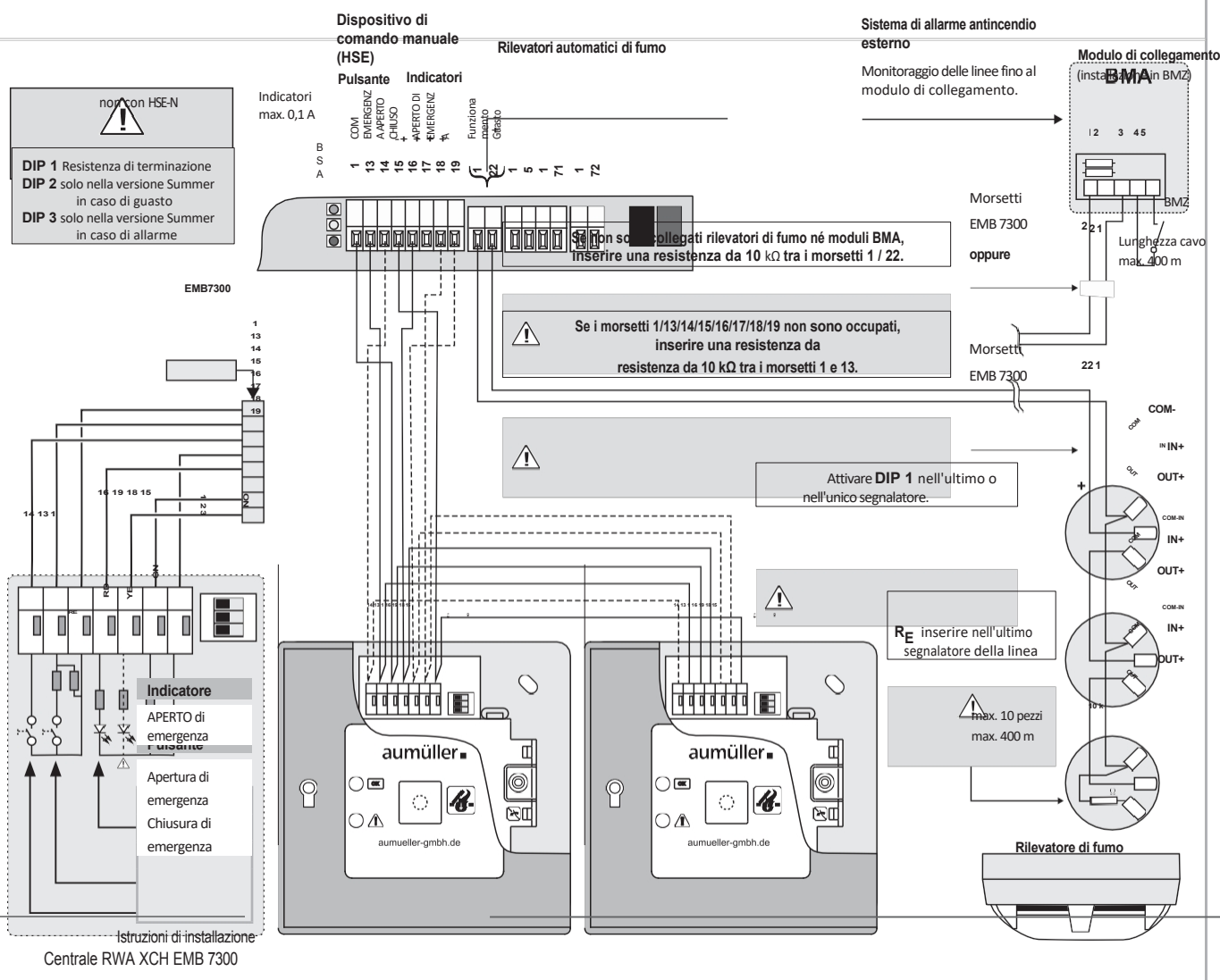

HSE con interruttore DIP

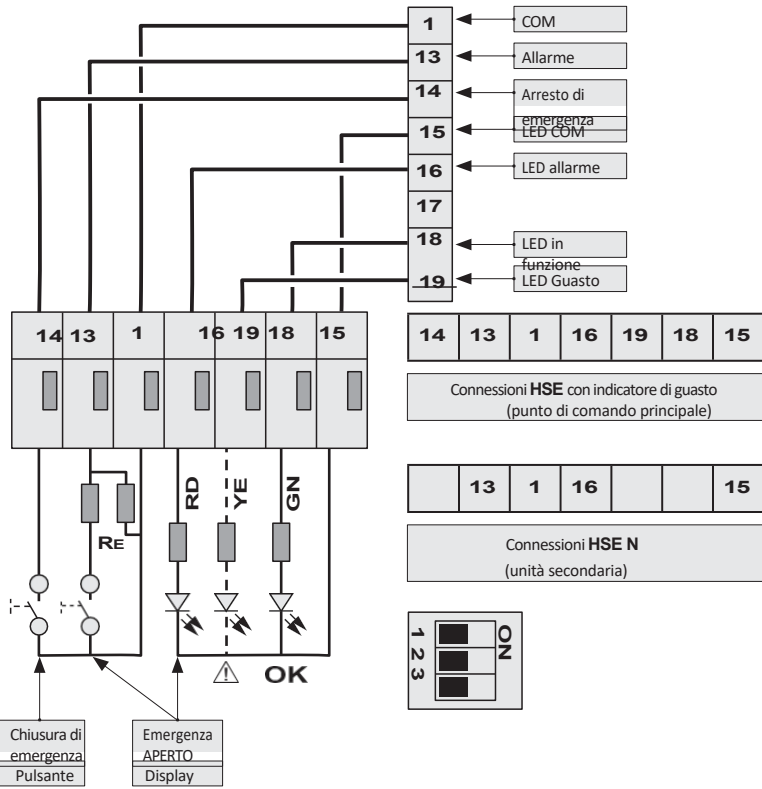

Morsetti

- 14 pulsanti "CHIUSO" (normali), 24 V CC, 10 mA
- 13 pulsanti "APERTO DI EMERGENZA" (contatto normalmente chiuso), 24 V CC, 10 mA
- 1 collegamento conduttore di ritorno (-) pulsante
- 16 Indicatore "APERTO DI EMERGENZA", 24 V CC
- 19 Indicatore "Guasto", 24 V CC
- 18 Indicatore "Funzionamento", 24 V CC
- 15 Attacco conduttore di ritorno (-) indicatore



Morsetti a molla, 0,5 mm² (rigidi)

Morsetti a molla, 0,5 mm² (rigidi)

- DIP 1** Resistenza di terminazione
Collegare nell'ultimo o nell'unico segnalatore.
- DIP 2** solo nella versione "con cicalino" in caso di guasto
- DIP 3** solo nella versione "con cicalino" in caso di allarme

5 A

10 A

FASE DI MONTAGGIO 4: Collegamento dei sensori vento e pioggia



Effettuare il collegamento quando l'apparecchio è privo di tensione! Disinserire l'alimentazione elettrica e impedirne la riattivazione accidentale!



Il software di sistema consente di adattare la soglia di attivazione del sensore del vento alle condizioni locali. L'impostazione standard di fabbrica è 5 m/s. Ulteriori modifiche alla configurazione standard richiedono l'attivazione a pagamento del software.



I cavi devono essere posati secondo le norme di legge vigenti. La sezione del cavo deve essere di almeno 1,5 mm² per il sensore pioggia e di almeno 0,5 mm² per il sensore vento.

In caso di incendio (APERTURA DI EMERGENZA) o in caso di interruzione dell'alimentazione di rete (funzionamento a batteria), il controllo della ventilazione tramite sensore vento e pioggia non è attivo.



Prima di fissare e posizionare i sensori vento-pioggia, leggere attentamente le istruzioni di sicurezza e di montaggio allegate ai prodotti. Esse sono parte integrante della documentazione del sistema e devono essere osservate e conservate (ad es. per scopi di manutenzione).

Collegamento dei sensori vento e pioggia

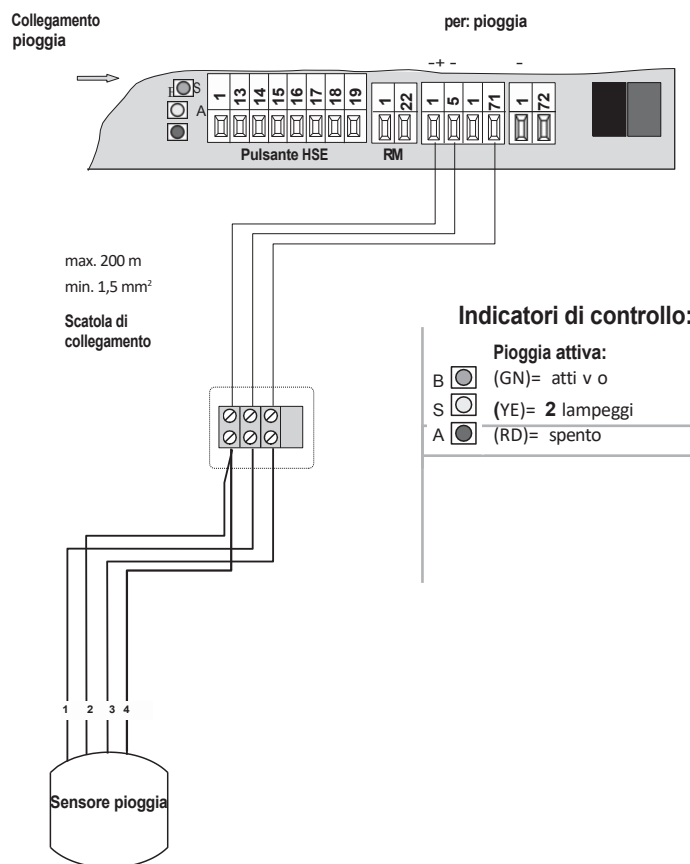

5 A

10 A

FASE DI MONTAGGIO 5:

Installazione della scheda relè REL e collegamento BUS



Eeguire l'installazione e il collegamento a tensione disinserita!
Disinserire l'alimentazione e impedirne la riattivazione!

La scheda madre dispone di **due** slot per l'inserimento di una scheda relè **REL 65** (codice articolo 650200) ciascuno, per poter utilizzare segnalazioni esterne tramite un contatto a potenziale zero (1 x Um, max. 30 V / 2A).



I cavi devono essere posati secondo le norme di legge vigenti. La sezione dei morsetti deve essere di almeno 0,5 mm² (max. 1,5 mm²). La lunghezza del cavo è di max. 400 m.

Il funzionamento delle schede relè è impostato in fabbrica:

1. REL 65= Attivazione allarme / APERTURA DI EMERGENZA
2. REL 65 = inoltrò allarme pioggia

Installazione e sostituzione della scheda relè / scheda bus:

Attendersi alle seguenti istruzioni:

1. Disconnettere prima la centrale dalla tensione di rete e dalla batteria.
2. Inserire con cautela la scheda nella direzione corretta.
3. Se inserita correttamente, ricollegare la tensione di alimentazione.

Installazione della scheda relè REL e collegamento BUS

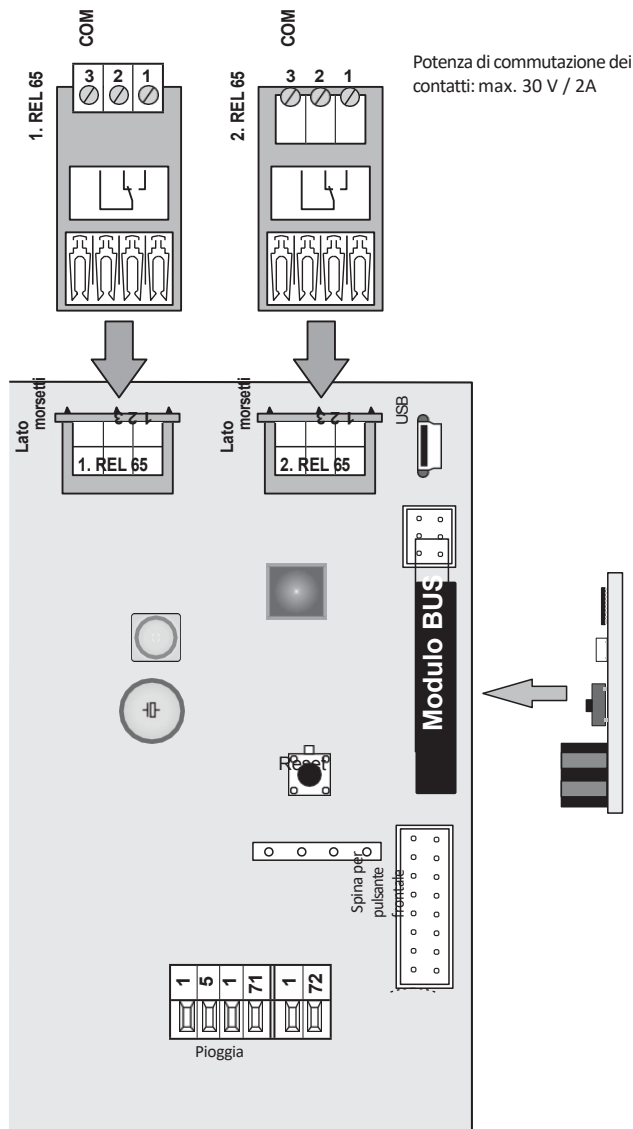

Impostazione standard di fabbrica
(modificabile solo tramite software con licenza)

1. REL 65 Attivazione allarme / APERTURA DI EMERGENZA
2. REL 65 Inoltrò allarme pioggia

FASE DI MONTAGGIO 6: Collegamento alimentazione elettrica

5 A

10 A



Collegare l'alimentazione di rete tramite un dispositivo di sicurezza e un elemento di commutazione esterni. Effettuare il collegamento della tensione di alimentazione e delle batterie quando il sistema è spento! Disattivare l'alimentazione di tensione e proteggerla contro la riattivazione!



Durante il collegamento delle batterie, prestare attenzione alla polarità corretta. Batterie collegate in modo errato causano danni al sistema di controllo!

Fissaggio degli accumulatori con il set opzionale di supporto per accumulatori (codice articolo: 683250) solo per alloggiamento com

2,5 A

5 A

Se necessario, le batterie possono essere fissate all'interno dell'alloggiamento con il set opzionale di supporti per batterie.

Montaggio con il set di supporti per batterie:

- 2 x (a destra e a sinistra) inserire i tappi a vite in plastica ❶ nei quadrati sul retro dell'alloggiamento.
- Fissare la staffa ❷ a destra e a sinistra con la vite a croce ❸ nei tappi a vite ❶.

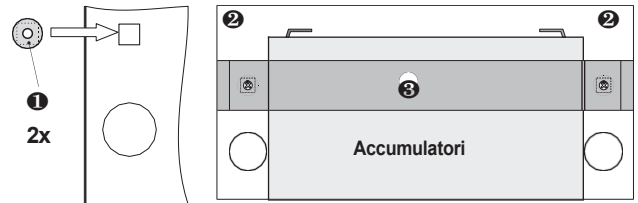

Set supporto batteria



Codice articolo:	683250
Materiale:	Acciaio
Colore:	RAL 9016 (bianco)
Adatto per:	EMB 7300 2,5 A
	EMB 7300 5 A

Collegamento alimentazione: versione EMB7300 5A-0101

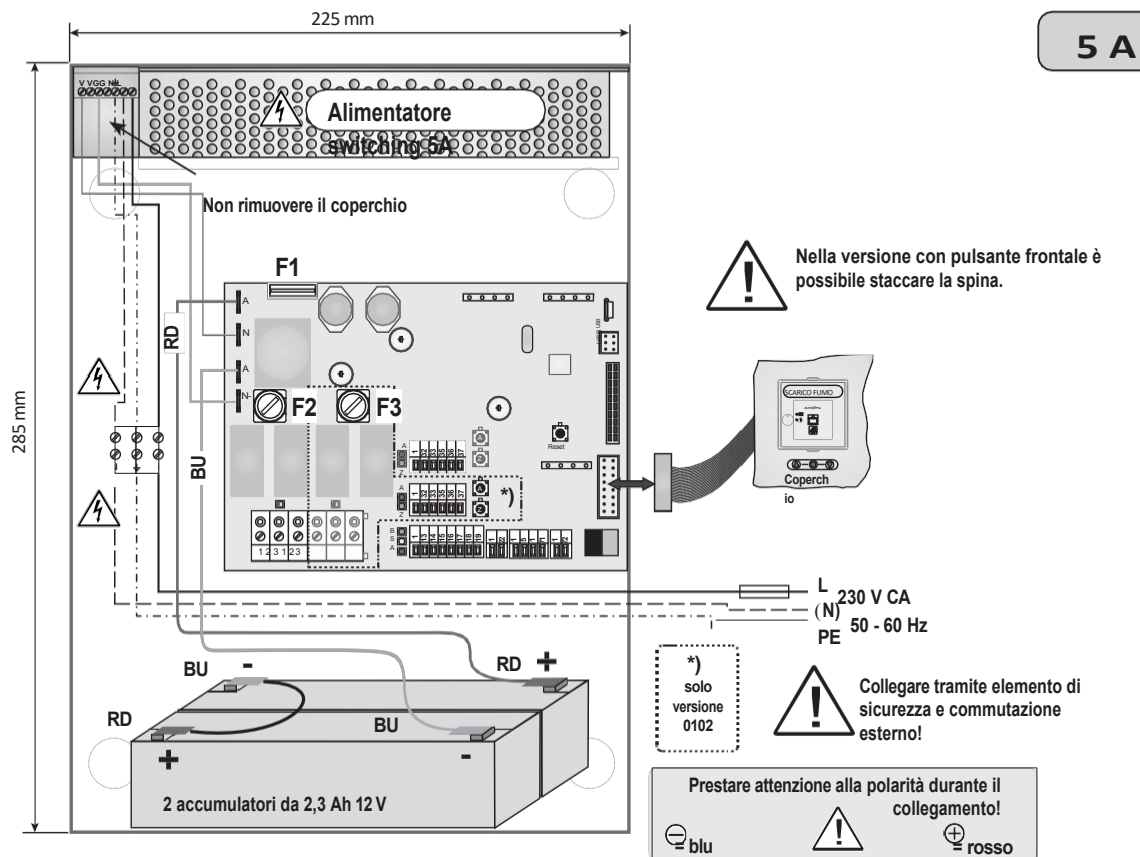

Collegamento alimentazione elettrica: versione EMB 7300 10A-0101

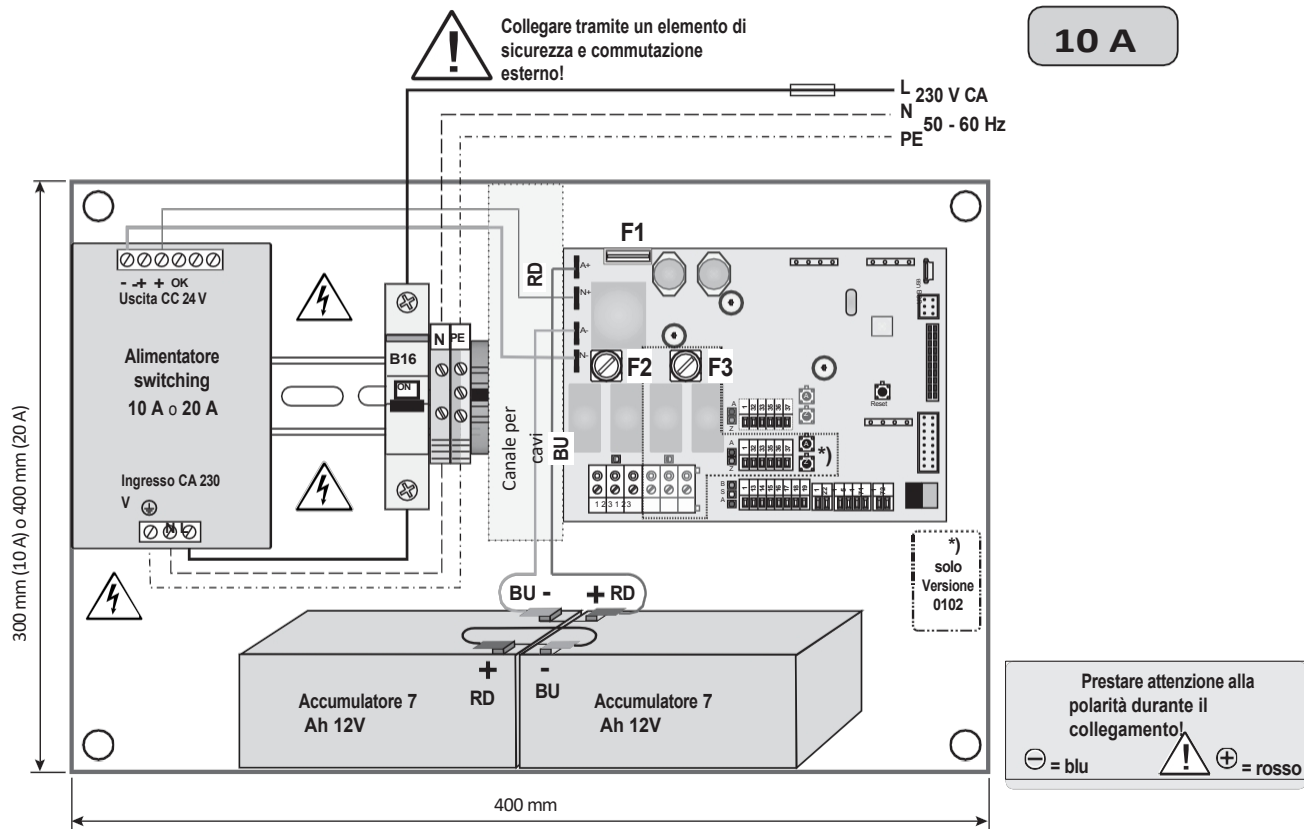

FASE DI MONTAGGIO 8: Autorizzazione all'uso e messa in funzione

Prima che l'installatore possa autorizzare la centrale al funzionamento, è necessario verificare accuratamente tutte le funzioni dell'impianto. La sezione "Assistenza in caso di guasti o riparazioni" fornisce assistenza per individuare eventuali errori e guasti.

All'interno dell'ultima pagina delle presenti istruzioni è riportata una panoramica delle connessioni esterne. Annotare in questo elenco l'assegnazione attuale delle connessioni esterne.



È indispensabile assicurarsi che, in conformità alle indicazioni del produttore dei componenti di apertura collegati, siano garantiti tutti i requisiti di sicurezza per la modalità di funzionamento "automanutenzione".

Gli impianti RWA richiedono un libro di servizio in cui devono essere registrati tutti i dati principali prima dell'attivazione dell'impianto e tutti gli eventi importanti verificatisi durante il periodo di funzionamento. Il libro di servizio fa parte della documentazione del sistema e deve essere conservato in modo che sia accessibile al personale specializzato.



Attenersi alle istruzioni riportate nel capitolo "Avvertenze di sicurezza".

Prima di mettere in funzione l'impianto, è necessario eseguire una misurazione dell'isolamento della rete elettrica e registrare il risultato.



A seconda della durata dello stoccaggio, le batterie necessitano di un certo tempo prima di raggiungere il loro stato di carica completo. Ciò può significare che il tempo di bypass (cfr. capitolo "Scheda tecnica") in caso di interruzione della tensione di rete non

è garantita dopo il collegamento delle batterie e che le batterie necessitano inizialmente di un tempo di ricarica (min. 8 ore) in modalità di funzionamento a rete per raggiungere lo stato di carica completo.



La centrale non deve essere messa in funzione se non **tutti** i componenti del sistema funzionano correttamente. Ciò vale anche per i componenti del sistema che non rientrano nella nostra responsabilità di produttori

o la cui installazione non è stata commissionata, ma che fanno comunque parte del sistema RWA. Una volta completata l'installazione, è necessario verificare accuratamente il corretto funzionamento di **tutte** le funzioni della centrale. Anche se non viene segnalato alcun guasto, ciò non significa che tutti i componenti funzionino correttamente.

Se la configurazione standard di fabbrica è stata modificata con il software di sistema, è necessario tenerne conto nelle istruzioni per l'uso. Se necessario, è necessario redigere istruzioni per l'uso comprensibili anche per utenti non esperti.



L'impianto salva vite umane in caso di incendio. Pertanto, qualsiasi malfunzionamento deve essere eliminato immediatamente o fatto eliminare da un'azienda specializzata!

Assistenza in caso di guasti / riparazioni

Tutte le funzioni e i componenti del sistema importanti per il funzionamento del sistema di evacuazione fumo e calore sono costantemente monitorati per individuare eventuali guasti. Un messaggio di guasto segnala il tipo di guasto o, al momento della messa in funzione della centrale, , eventualmente errori nel collegamento dei componenti del sistema (ad es. batterie, segnalatori, azionamenti).



La configurazione della centrale tramite software influisce in modo significativo sul funzionamento dei singoli componenti del sistema. Pertanto, per un controllo accurato, potrebbe essere necessario collegare un computer con il software di sistema.

La panoramica sottostante mostra alcuni dei possibili guasti e problemi e le loro cause. "Indicatore B" indica l'indicatore di funzionamento verde che non si accende in caso di guasto. Il comportamento dell'indicatore giallo "EMB

S" segnala il tipo di guasto. Una panoramica di tutte le indicazioni è disponibile nel capitolo "Indicazioni e comandi".

Errore / Guasto	Possibili cause e relative soluzioni
Nessun indicatore luminoso acceso	<ul style="list-style-type: none"> Nessuna tensione di rete o fusibile F1 / F2 difettoso
Il display "S" lampeggia	<ul style="list-style-type: none"> Controllare il collegamento alla tensione di rete
Il display "S" lampeggia rapidamente	<ul style="list-style-type: none"> Le batterie non sono collegate correttamente o non vengono caricate
Indicatore "S" acceso fisso	<ul style="list-style-type: none"> Interruzione del cavo o cortocircuito nella linea manuale di segnalazione incendio (HSE) Monitoraggio del cavo difettoso
Il display "S" lampeggia lentamente	<ul style="list-style-type: none"> Interruzione del cavo o cortocircuito nella linea del rilevatore di fumo Monitoraggio del cavo difettoso
Il segnale "S" lampeggia 2 volte	<ul style="list-style-type: none"> Intervallo di manutenzione raggiunto (indicatore "B" (verde) acceso!)
L'indicatore "S" lampeggia 3 volte	<ul style="list-style-type: none"> Guasto modulo bus (ad es. modulo radio)
L'indicatore "S" lampeggia 4 volte	<ul style="list-style-type: none"> Rottura del cavo o cortocircuito nella linea di azionamento 1 Monitoraggio cavi difettoso
Il display "S" lampeggia 5 volte	<ul style="list-style-type: none"> solo linea di azionamento 2, causa del guasto analoga alla linea di azionamento 1
Il segnale "S" lampeggia 6 volte	<ul style="list-style-type: none"> Il pulsante di emergenza (HSE) non funziona correttamente o non viene riconosciuto
Gli azionamenti non reagiscono	<ul style="list-style-type: none"> Controllare il fusibile F2 / F3 Controllare il collegamento degli azionamenti in base alle relative istruzioni di montaggio oppure, se anche gli indicatori (rosso / verde) non reagiscono: controllare il comando della ventilazione
Gli azionamenti funzionano in modo errato	<ul style="list-style-type: none"> Gli indicatori della direzione di marcia dell'attuatore (rosso / verde) devono corrispondere alla direzione di marcia effettiva. In caso contrario, scambiare i collegamenti ai morsetti 1 e 2 controllare il collegamento degli azionamenti in base alle relative istruzioni di montaggio
Il segnale REL65 non viene rilevato esternamente	<ul style="list-style-type: none"> Verificare che il modulo relè REL 65 sia inserito correttamente collegato in modo corretto

Sicurezze

Versione centrale

EMB 7300			
5A-0101	F1	5 AT (batterie)	F2 6,3 AT (azionamenti)
EMB 7300			
10A-0101	F1	10 AT (ricaricabile)	F2 10 AT (azionamenti)

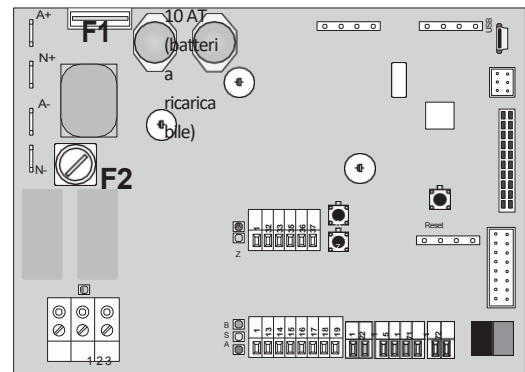

Display e comandi

Posizione nella centrale



La posizione dei display e degli elementi di comando (pulsanti) è identica in tutte le versioni dell'EMB 7300.

Esistono differenze solo nel numero delle linee di ventilazione. Nei modelli EMB 7300 5A-0102, EMB 7300 10A-0102, EMB 7300 20A-0102, i display e gli elementi di comando per il controllo dell'azionamento sono presenti due volte (LT 1 e LT 2).

Pulsante:

Direzione di marcia dell'azionamento A=

APERTO / Z= CHIUSO

(2 x nella versione 0102)

Reset / NOT-ZU

(ripristino dei rilevatori di fumo dopo APERTURA DI

EMERGENZA)

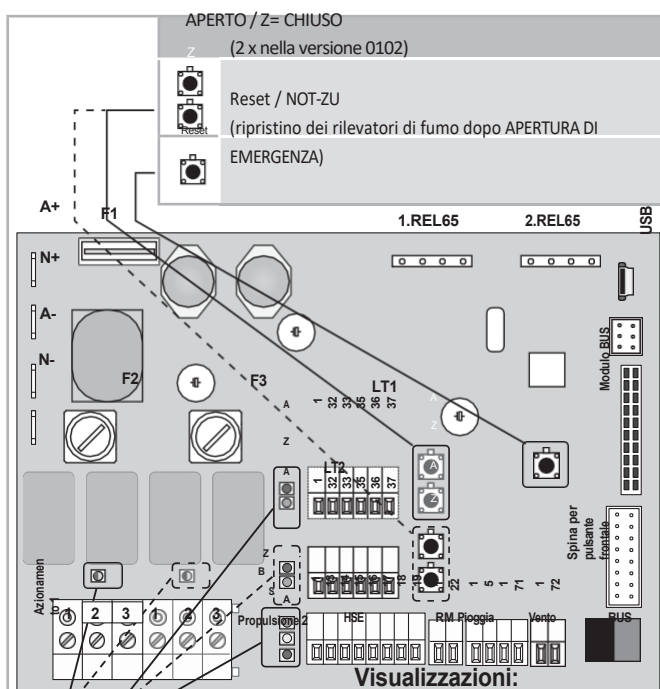

Visualizzazioni:

(GN) = Funzionamento

(YE) = o guasto

(RD) = Allarme (EMERGENZA)

Direzione di marcia e posizione dell'azionamento

A= APERTO (RD) / Z= CHIUSO (GN)

Direzione di marcia dell'attuatore

A= APERTO (RD) / Z= CHIUSO (GN) (LED doppio)

(2 x nella versione 0102) Il LED doppio indica la direzione attualmente commutata della tensione di linea per la durata del tempo di funzionamento impostato.

Spiegazione



GN= verde
YE = giallo
RD = rosso

disponibile solo nella versione centrale EMB 7300 5A-0102
EMB 7300 10A-0102
EMB 7300 20A-0102

Significato degli indicatori (panoramica)



In linea di massima, la spia verde "B" indica che la centrale funziona correttamente. Se la spia gialla "S" è accesa, significa che c'è un guasto che deve essere eliminato immediatamente. Poiché il tipo di segnalazione di guasto nel dispositivo di comando manuale (HSE) può differire dalla segnalazione di guasto "S" nella centrale, per individuare con precisione il guasto è necessario prestare sempre attenzione alle segnalazioni nella centrale.

Direzione di marcia dell'attuatore

Azionamenti

Azionamenti

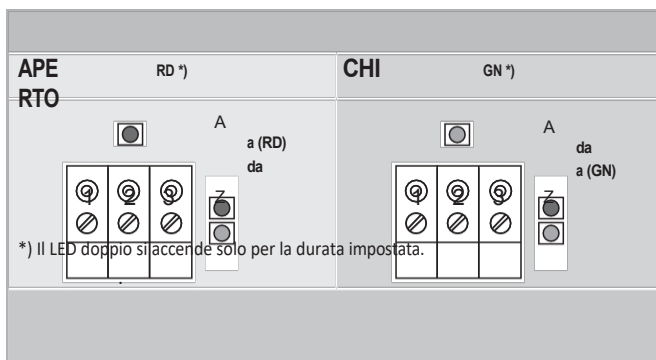

*) Il LED doppio si accende solo per la durata impostata.

Attivazione allarme / APERTURA DI EMERGENZA

Funzionament
o a rete

Funzionamento a batteria (interruzione di corrente)

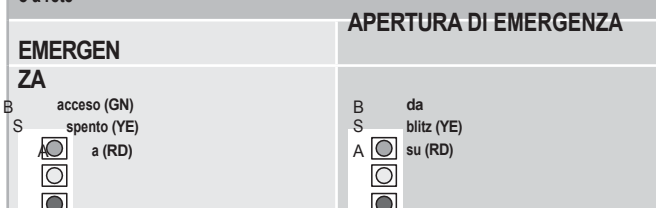

Guasti

Visualizza	Significato	Nota
B da S blitz	Interruzione di corrente / Funzionamento a batteria	
B spento S lampeggiamento rapido	Guasto della batteria	
B spen S to A acceso	Guasto del dispositivo di comando manuale (HSE)	
B spento S lampeggiante lento	Guasto rilevatore di fumo	
B spento S 2 lampeggi	Manutenzione necessaria	Richiede software con licenza per la configurazione
B spento S 3 lampeggi	Guasto modulo bus (ad es. modulo radio)	
B spento S 4 lampeggi	Guasto linea di trasmissione 1	
B spento S 5 lampeggi	Guasto linea di trasmissione 2	solo nella versione centrale 0102
B spento S 6 lampeggi	Guasto Pulsante di emergenza	Contatto permanente
B acceso S A Lampeggiamento lento	L'impianto è stato chiuso tramite comando manuale. I rilevatori di fumo sono ancora attivati.	

Display LED sull'unità di comando manuale (HSE)	
Indicatore	Stato
B acceso S spento A acceso spento acceso spento	Funzionamento normale
B acceso S acceso A acceso spento acceso spento	EMERGENZA ON / Allarme (funzionamento a rete)
B acceso S acceso A acceso spento acceso spento acceso spento	EMERGENZA / Allarme (funzionamento a batteria)
B acceso S acceso A acceso spento acceso spento	Interruzione di corrente (massima priorità)
B acceso S acceso A acceso spento acceso spento acceso spento	Guasto al dispositivo di comando manuale linee * a seconda della configurazione "APERTURA DI EMERGENZA in caso di guasti" attivata o disattivata
B acceso S acceso A acceso spento acceso spento	Guasto sulle linee dei rilevatori di fumo * a seconda della configurazione "APERTURA DI EMERGENZA in caso di guasti" acceso o spento
B acceso S acceso A acceso spento acceso spento	Guasto sulla linea motore 1 * a seconda della configurazione "APERTURA DI EMERGENZA in caso di guasti" acceso o spento
B acceso S acceso A acceso spento acceso spento	Guasto sulla linea motore 2 * a seconda della configurazione "APERTURA DI EMERGENZA in caso di guasti" acceso o spento
B acceso S acceso A acceso spento acceso spento	Guasto su pulsante di STOP
B acceso S acceso A acceso spento acceso spento	Guasto della batteria (priorità più bassa)
B acceso S acceso A acceso spento acceso spento acceso spento	Manutenzione scaduta

Manutenzione e modifiche

Il funzionamento duraturo e la sicurezza dell'intero sistema richiedono una manutenzione regolare, almeno una volta all'anno (obbligatoria per legge per gli impianti RWA), da parte di un'azienda specializzata. La funzionalità deve essere verificata regolarmente, almeno una volta al mese.

Dopo l'apertura dell'alloggiamento dell'impianto, le parti sotto tensione sono accessibili!

Prima di ogni intervento di manutenzione o modifica della struttura (ad es. sostituzione dell'azionamento della finestra), scollegare la tensione di rete e, se presenti, gli accumulatori da tutti i poli e assicurarli contro la riaccensione accidentale (blocco in posizione di separazione).



Attendersi alle indicazioni di manutenzione riportate nelle presenti istruzioni. Eventuali malfunzionamenti devono essere eliminati immediatamente. Utilizzare esclusivamente ricambi originali del produttore. Tra un intervallo di manutenzione e l'altro, l'operatore dell'impianto deve eseguire o far eseguire almeno una volta un controllo visivo e documentarlo per iscritto nel libretto di manutenzione.

Si consiglia di stipulare un contratto di manutenzione con VELUX Svizzera.

Cosa deve essere sottoposto a manutenzione?

- Controllare che tutti i **collegamenti** (anche quelli nella centrale) siano ben saldi e non presentino danni.
- Controllare tutti **gli inserti di sicurezza**.
- Controllare lo stato di carica e la data di installazione delle **batterie** e, se necessario, sostituirle (la sostituzione è necessaria dopo 4 anni dall'installazione). Annotare la data di sostituzione sull'accumulatore. Smaltire gli accumulatori smontati in conformità con le disposizioni di legge.
- Controllare il corretto funzionamento **del comando dell'attuatore**. Controllare la direzione di movimento degli attuatori. Se il comando è corretto e l'attuatore non funziona comunque correttamente, seguire le istruzioni di montaggio e messa in funzione del produttore dell'attuatore.
- Controllare il funzionamento di tutti i **dispositivi di comando manuale e dei pulsanti di ventilazione** (gli azionamenti si muovono nella direzione indicata sulle pulsanti?).
- Controllare tutti i **rilevatori di fumo** con gas di prova secondo le indicazioni del produttore.
- Smontare i **rilevatori** sporchi o difettosi e inviarli al produttore per la riparazione o la pulizia.
- Quando si collegano i **sensori di vento e pioggia**, verificare il corretto funzionamento dei sensori e, se necessario, regolare la soglia di risposta al vento.
- In caso di attivazione tramite **un sistema di allarme antincendio esterno (BMA)**, verificare che l'EMB 7300 riceva correttamente il segnale.
- Se la centrale è dotata della **scheda relè REL 65**, verificare il corretto inserimento delle schede plug-in e controllare che il segnale desiderato venga trasmesso correttamente.
- Verificare la **configurazione** con il software di sistema e controllare che il sistema funzioni in base alla configurazione memorizzata.

Per la manutenzione dei componenti collegati, fare riferimento alle istruzioni di manutenzione di tali componenti.

Punti di misurazione per la misurazione secondo EN 60204 / VDE 0113

Con l'installazione / la messa in funzione dell'impianto è necessaria una misurazione secondo EN 60204 / VDE 0113. Questa misurazione deve essere eseguita da un tecnico qualificato.

Nella tabella seguente abbiamo riportato i punti di misurazione approvati.

Il protocollo allegato finora non sarà più allegato con effetto immediato, tuttavia la misurazione per il controllo qualità continuerà ad essere effettuata presso la nostra sede e sarà contrassegnata con un timbro nell'allegato.

Punti di misurazione: centrale compatta EMB7300 - 2,5 A

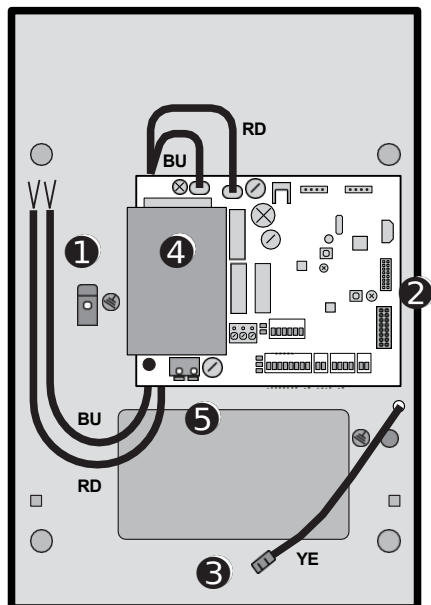

La misura della continuità del conduttore di protezione viene eseguita tra:

A partire dal morsetto di alimentazione ① e dai seguenti punti di misura:

- Piastra di montaggio (vite di fissaggio) ②
- Porta dell'alloggiamento Punto di messa a terra ③
- Coperchio dell'alimentatore ④
- Un punto di messa a terra adeguato al di fuori della centrale

Misurare l'isolamento del morsetto di collegamento

L e N ⑤ rispetto al conduttore di protezione ①

Punti di misurazione: centrale compatta EMB7300 - 5 A

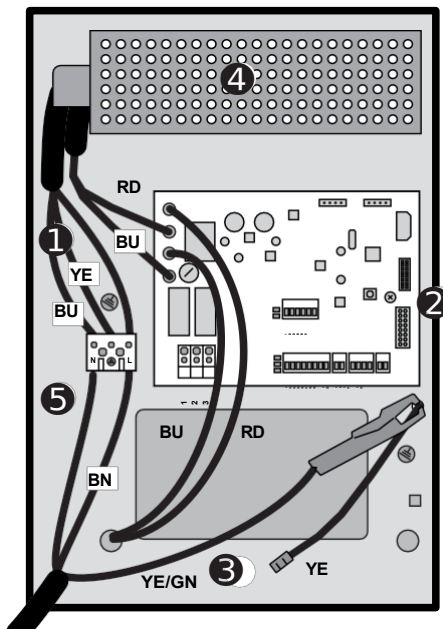

La misura della continuità del conduttore di protezione viene eseguita tra:

A partire dal morsetto di alimentazione ① e dai seguenti punti di misurazione:

- piastra di montaggio (vite di fissaggio) ②
- porta dell'alloggiamento punto di messa a terra ③
- Copertura dell'alimentatore ④
- Un punto di messa a terra adeguato al di fuori della centrale

La misura di isolamento del morsetto di collegamento

L e N ⑤ rispetto al conduttore di protezione ①

Misurazione della tensione residua sull'alimentatore:
morsetto di collegamento L rispetto al morsetto di collegamento N ⑤

Punti di misura: centrale compatta EMB7300 - 10 A / EMB7300 - 20 A

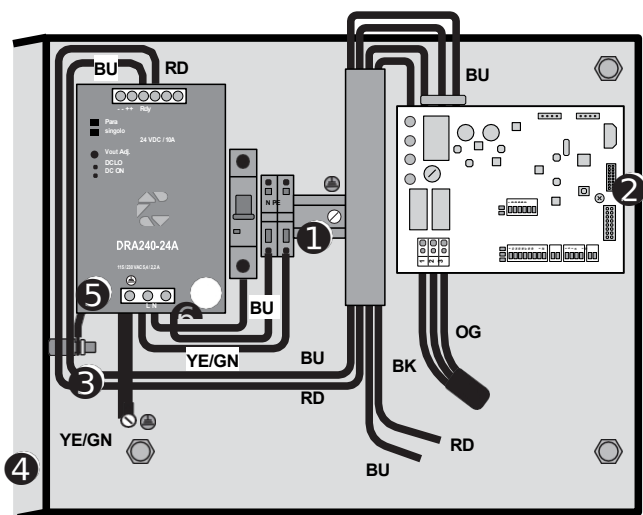

La misurazione della continuità del conduttore di protezione viene eseguita tra:

Partendo dal morsetto di alimentazione ① e dai seguenti punti di misurazione:

- Piastra di montaggio (vite di fissaggio) ②
- Punto di messa a terra dell'alloggiamento ③
- Punto di messa a terra della porta dell'alloggiamento ④
- Morsetto di collegamento dell'alimentatore per conduttore di protezione ⑤
- Un punto di messa a terra adeguato al di fuori della centrale

Misurare l'isolamento del morsetto di collegamento

L e N ⑥ rispettivamente rispetto al conduttore di protezione ①

Misurazione della tensione residua sull'alimentatore: morsetto di collegamento L rispetto al morsetto di collegamento N ⑥

Importanti avvertenze per la manutenzione

- Durante i lavori nella centrale di comando, il luogo di lavoro deve essere protetto dall'accesso non autorizzato.
- La responsabilità della manutenzione è esclusivamente a carico del personale specializzato che esegue la manutenzione.
- Per gli impianti RWA è necessario un libretto di manutenzione in cui devono essere registrati gli interventi di manutenzione. È necessario prestare particolare attenzione agli eventi di funzionamento eventualmente annotati nel libretto di manutenzione (ad es. guasti ricorrenti).
- Le presenti istruzioni di installazione e funzionamento fanno parte della documentazione di manutenzione. La centralina deve essere sottoposta a manutenzione solo tenendo conto delle indicazioni qui contenute. Ciò vale anche per l'integrazione del sistema e la sostituzione di componenti. È necessario redigere un protocollo di manutenzione separato e allegarlo alla documentazione di manutenzione.
- Utilizzare esclusivamente ricambi originali. In caso contrario, decadono la garanzia e la responsabilità del produttore per il prodotto.
- Per la manutenzione dei singoli componenti del sistema sono vincolanti le istruzioni di montaggio e manutenzione del produttore di tali componenti. Se queste non sono disponibili, devono essere richieste al produttore. Se sono prescritte istruzioni di manutenzione speciali (ad es. per dispositivi di ventilazione meccanica controllata secondo la norma EN 12101-2), anche queste devono essere disponibili.

Conservazione e smontaggio

Conservare il dispositivo di comando solo in luoghi protetti dall'umidità, dallo sporco e dagli sbalzi di temperatura (non oltre i 30 °C). Rimuovere l'imballaggio solo al momento dell'installazione del dispositivo di comando. Se il dispositivo di comando è già stato utilizzato, scollegare le batterie e conservarle separatamente.

Per lo stoccaggio delle batterie è indispensabile osservare quanto segue:



Ridurre al minimo il tempo di stoccaggio delle batterie al piombo, poiché con il tempo si scaricano. Al più tardi dopo sette mesi di stoccaggio, le batterie devono essere ricaricate. Per ricaricarle, utilizzare un caricabatterie adeguato oppure collegare le batterie a una centrale EMB e alimentarla con la tensione di rete. In entrambi i casi, il tempo di ricarica è di almeno 8 ore (a seconda del grado di scarica).

In caso di messa fuori servizio definitiva del dispositivo di comando, attenersi alle disposizioni di legge in materia di smaltimento, riciclaggio e smaltimento. Il dispositivo di comando contiene plastica, metallo, componenti elettrici e batterie ricaricabili. Le batterie ricaricabili sostituite contengono sostanze altamente tossiche e devono quindi essere smaltite esclusivamente nei centri di raccolta previsti dalla legge.

Prima di smontare il dispositivo di comando, scollegarlo dall'alimentazione elettrica!

Garanzia e assistenza clienti

Si applicano le nostre:

"Condizioni generali di fornitura per prodotti e servizi dell'industria elettrica (ZVEI)".

"Condizioni di consegna per il software utilizzato".

La garanzia è conforme alle disposizioni di legge e vale nel Paese in cui è stato acquistato il prodotto.

La garanzia copre i difetti di materiale e di fabbricazione che si verificano in condizioni di utilizzo normale.

Il periodo di garanzia per la fornitura dei materiali è di dodici mesi.

Sono esclusi i diritti di garanzia e responsabilità per danni a persone o cose se questi sono riconducibili a una o più delle seguenti cause:

- Uso improprio del prodotto.
- Montaggio, messa in funzione, utilizzo, manutenzione o riparazione non corretti del prodotto.
- Funzionamento del prodotto con dispositivi di sicurezza e protezione difettosi, non correttamente installati o non funzionanti.
- Mancata osservanza delle istruzioni e dei requisiti di montaggio contenuti nel presente manuale.
- Modifiche strutturali apportate arbitrariamente al prodotto o agli accessori.
- Casi di calamità naturali causati dall'azione di corpi estranei e da cause di forza maggiore.
- Usura.

Il referente per eventuali garanzie o per pezzi di ricambio o accessori è la filiale competente o il vostro referente presso

VELUX Schweiz AG

I dati di contatto sono disponibili sulla nostra homepage:

www.velux.ch

Smaltimento

Non gettare gli apparecchi elettrici nei rifiuti domestici! Ai sensi della direttiva europea 2012/19/UE sui rifiuti di apparecchiature elettriche ed elettroniche (RAEE) e della sua attuazione nella legislazione nazionale, gli apparecchi elettrici non più utilizzabili devono essere raccolti separatamente e riciclati in modo ecologico.

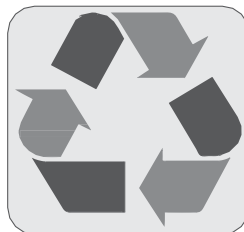

Responsabilità

Le modifiche ai prodotti e la loro dismissione possono avvenire senza preavviso. Le immagini non sono vincolanti. Nonostante la massima cura, non ci assumiamo alcuna responsabilità per il contenuto delle presenti istruzioni.

Panoramica di tutti i collegamenti esterni

(da compilare)

Per la posizione dei singoli morsetti occorre fare riferimento ai singoli schemi di collegamento riportati nella presente descrizione in base al modello della centrale.

Morsetti		Nota
Azionamento 1	CHI + APERTO - 1	
	- + 2	
	Monitoraggio Ventilazione 3	
Ventilazione 1	COM 1	
	Pulsante SU 32	
	CHIUSO 33	
	Visualizza COM 35	
	APERTO 36	
	CHIUSO 37	
Rilevatori di incendio manuali	COM 1	
	Pulsanti APERTURA DI EMERGENZA 12	
	CHIUSO 14	
	COM - 15	
	Indicatori NOT-AUF + 16	
	+ 17	
	Azienda + 18	
	Guasto + 19	
Rilevatore di fumo (o BMA)	1 +22	
Sensore pioggia	- 1	
	+ 5	
	- 1	
	71	
1. REL 65 (opzionale)	1	
	2	
	COM 3	
2. REL 65 (opzionale)	1	
	2	
	COM 3	

Certificati e dichiarazioni

Dichiariamo sotto la nostra esclusiva responsabilità che il prodotto descritto nella "Scheda tecnica" è conforme alle seguenti direttive:

- 2014/30/UE
Direttiva sulla compatibilità elettromagnetica
- 2014/35/UE
Direttiva sulla bassa tensione



Documentazione tecnica e dichiarazioni disponibili presso:

VELUX Schweiz AG
Bahnhofstrasse 40

CH-4663 Aarburg

Tel.: 062 289 44 45

E-mail: info@velux.ch

Nota:

La prova dell'applicazione di un sistema di gestione della qualità per l'azienda:

AUMÜLLER AUMATIC GmbH

secondo i requisiti della norma **DIN EN 9001**, nonché la dichiarazione di installazione e conformità sono disponibili tramite il codice QR o direttamente sulla nostra homepage:

(www.aumueller-gmbh.de)



L'omologazione VdS comprende i seguenti tipi di centrali:

EMB 7300 5A

EMB 7300 10A

Queste sono le istruzioni originali per il montaggio e la messa in funzione

Avviso importante:

Siamo consapevoli della nostra responsabilità nel fornire con la massima accuratezza informazioni relative a prodotti destinati a salvaguardare la vita e il benessere delle persone. Nonostante il nostro impegno nel garantire che tutti i dati e le informazioni siano il più possibile corretti e aggiornati, non possiamo tuttavia escludere la presenza di errori.

Le informazioni e i dati contenuti nel presente documento possono essere modificati senza preavviso. La divulgazione e la riproduzione del presente documento, nonché l'utilizzo e la comunicazione del suo contenuto non sono consentiti, salvo espressa autorizzazione.

Le violazioni comportano il risarcimento dei danni. Tutti i diritti sono riservati in caso di concessione di brevetti o registrazione di modelli di utilità. Per le offerte, le consegne e le prestazioni si applicano esclusivamente le condizioni commerciali e di consegna di VELUX Schweiz AG.

Con la pubblicazione delle presenti istruzioni, tutte le edizioni precedenti perdono la loro validità.

VELUX Svizzera SA
Bahnhofstrasse 40
4663 Aarburg

Telefono: 062 289 44 45
E-mail: info@velux.ch