

Ersatzteil-Übersicht „SSL-K“

VELUX Solar-Rollladen

Sehr geehrte VELUX Kundin, sehr geehrter VELUX Kunde,

nachfolgend erhalten Sie die gewünschte Ersatzteil-Übersicht für den solarbetriebenen Rollladen vom Typ SSL-K. Kreuzen Sie bitte die von Ihnen benötigten Ersatzteile an und senden Sie die Seiten an unseren Ersatzteil-Service. Bei Rückfragen stehen Ihnen unsere Mitarbeiter gern zur Verfügung.

VELUX Ersatzteil-Service

HINWEIS: Zur Ermittlung des gewünschten Ersatzteils benötigen wir die Typenangaben des Produkts. Das Typenschild befindet sich bei dem aktuellen Rollladen nicht mehr auf der untersten Querlamelle, sondern direkt am Topkasten. Es ist sichtbar, sobald das Fenster über die Schwingfunktion geöffnet wird und man nach oben links blickt.



Bitte hier die Angaben des Typenschildes eintragen

Typ	Größe	Ausführung	Seriennummer	Kaufdatum
SSL-K				
z.B. SSL-K	MK06	0000K	77 BS 08 N	August. 2025

Lieferanschrift

Name/Firma	Kundennummer
Ansprechpartner	Kommission
Straße und Hausnummer	Telefon
PLZ/Ort	E-Mail

Getrennte Rechnungsanschrift

Name/Firma	Kundennummer
Straße und Hausnummer	Ansprechpartner
PLZ/Ort	E-Mail

Datum / Unterschrift

For all products

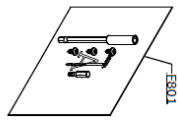

Installation Bag, A

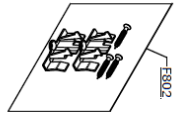

Installation Bag, B
V22 G--

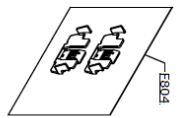

Installation Bag, C
V21 G--

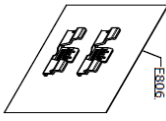

Installation Bag, D
GPU/GPU

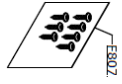

Installation Bag, E

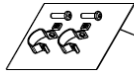

Installation Bag, GPU/GPU

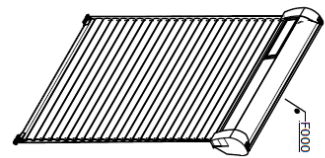

Top Unit Module



Battery Pack

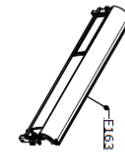

Top Screen, upper, module

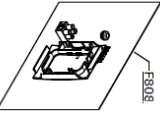

E808

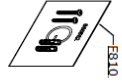

E810

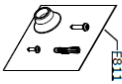

E811

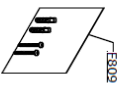

E809

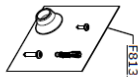

E813

For electrical products

For solar products

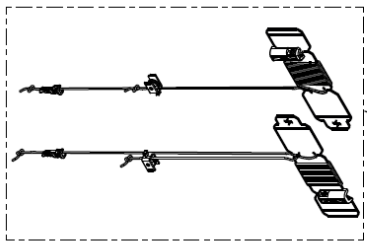

E124

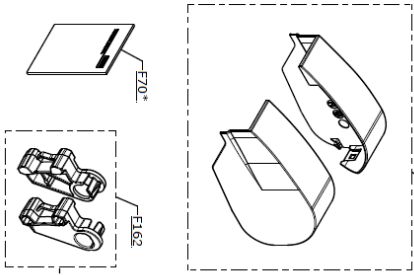

E036

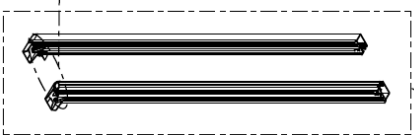

E162



E347



E290 (0000)
E291 (0100)

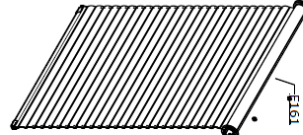

Panzer Module

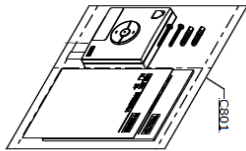

C801

Product	Valid from
S2L K	> 8508
S2L K	> 8508

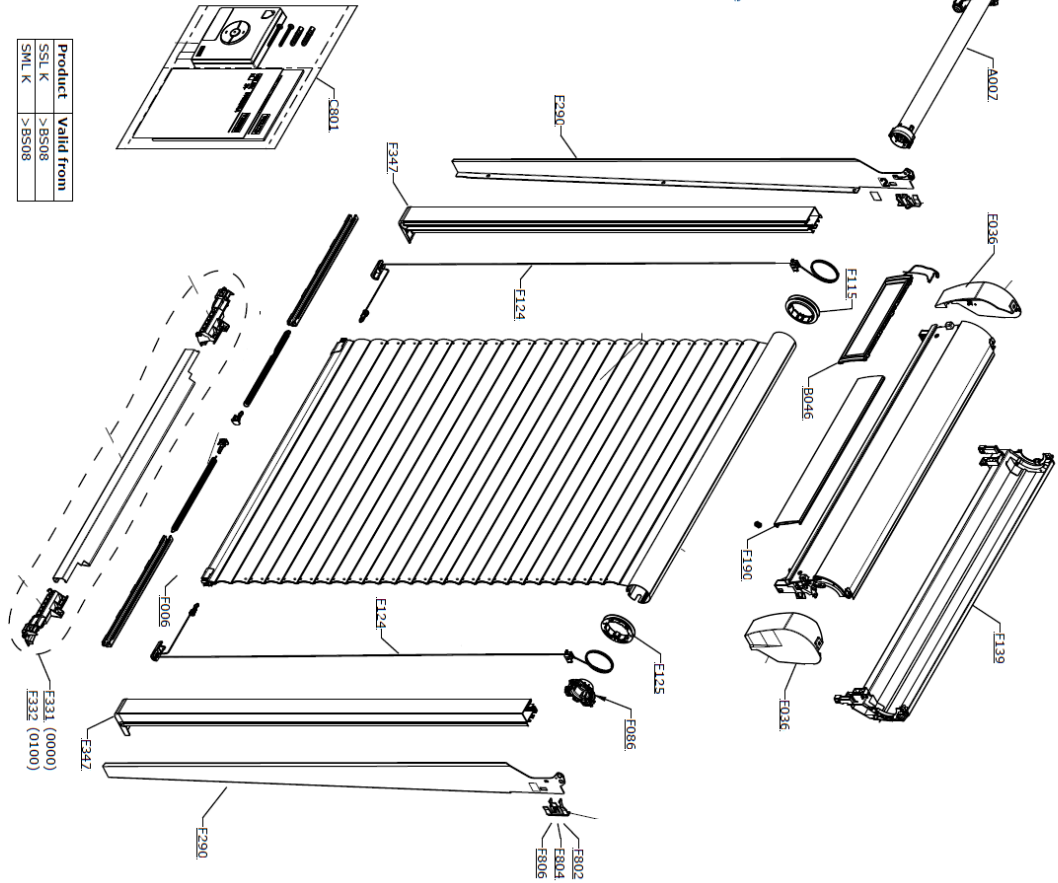

Hiermit bestellen wir die nachfolgend eingetragenen Ersatzteile:

Anzahl	Positionnr.	Ersatzteil
	A007	Rohrmotor, SSL K
	A015	Austausch-Set ZOZ 221 ZOZ 221K
	B046	Solar Panel MSLS, B046
	C801	Montagebeutel SSL/MSL IO Funkwandschalte
	F000	Top Unit, complete, SSL SK10
	F006	Light Gasket, bottom, U00
	F036	Endstück R+L
	F086	Motorhalterung, S* K + M* K
	F115	Take-Up Reel, R, K10-K12
	F124	Schnur Set, beide Seiten SK10/MK10/PK10/
	F125	Take-Up Reel, L, K10-K12
	F139	Top Screen Lower, complete, S00
	F161	Panzermodul, komplett,
	F162	Gleiter R + L
	F163	Revisionsklappe, SSL-K
	F190	Kunststoffst.,Topkast., schw. SSL-K
	F194	Akku, 9 Zellen
	F290	Side Screen Set, K10
	F291	Side Screen Set, K10, Cu
	F331	Sturmprofil komplett
	F331	Storm Profile, complete, Y30
	F331	Storm Profile, complete, Y40
	F331	Storm Profile, complete, Y60
	F331	Storm Profile, complete, Y80
	F331	Storm Profile, complete, Y90
	F347	Führungsschienenset, K10
	F700	Instruction, SSL-K

	F800	Montagebeutel, GPL/GPU
	F801	Montagebeutel, A
	F802	Montageb.B f.SML/SSL-K
	F804	Installation Bag, C
	F806	Mont.Btl.D SML/SSL-K
	F807	Mtg.Beut.E SML/SSL K
	F809	Installation Bag, F, Solar
	F813	Montagebeutel, G, SSL-K

HINWEIS:

Bei den Ersatzteilbeschriftungen handelt es sich um Positionsnummern, die sich bei allen VELUX Produkten wiederholen. Ohne die Informationen des Typenschildes können wir deshalb keine Ersatzteile ermitteln.

Weitere Fachinformationen und Unterlagen erhalten Sie über unseren Internetauftritt www.velux.de/info