

Manuálne výklopno-kyvné strešné okno VELUX GPL

VELUX®



S výklopno-kyvným strešným oknom VELUX GPL s dolným ovládaním si užijete panoramatický výhľad von a pocit dodatočného priestoru. Okno sa otvára smerom von pomocou elegantnej kľučky v dolnej časti, čo umožňuje neobmedzený kontakt s exteriérom.

- Otvorte okno smerom von v uhle až do 45° a užívajte si panoramatický výhľad a pocit priestoru.
- Otvorte horné otváracie madlo do vetracej polohy a vpustite dnu čerstvý vzduch aj cez zatvorené okno.
- Jednoducho otočte okno o 180° a bezpečne zvnútra vyčistíte vonkajšie sklo.
- Nastavením dolnej ovládacej kľučky do príslušnej polohy vyvetráte domácnosť aj bez toho, aby ste otvorili okno.
- Bezúdržbové vonkajšie kryty prinášajú väčší pokoj v duši počas celej životnosti strešného okna.
- Ventilačný filter, ktorý možno demontovať a vyčistiť, chráni vašu domácnosť pri vetraní pred prachom a hmyzom.
- Rýchlo a ľahko pridávajte rolety. Jednoducho ich zacvaknite do vopred namontovaných konzol.



Pokyny pre aplikáciu

Okno môže byť inštalované v sklone strechy medzi 15° a 55° (75°) voči horizontálnej polohe.



Výklopno-kyvné strešné okná v manuálnom dolným ovládaním sa otvárajú smerom von, čo umožňuje neobmedzený panoramatický výhľad von. Ak chcete naplno využívať výklopno-kyvnú funkciu, odporúčame okno montovať v takej výške, v ktorej máte ničím nerušený výhľad von v stojí aj v sede. Upozorňujeme, že optimálna výška okna závisí od sklonu strechy.

Dostupné veľkosti a oblasť s denným svetlom

Prehľad veľkostí ukazuje dostupnosť veľkosti v rôznych variantách zasklenia. Pamätajte, že niektoré varianty zasklenia nemusia byť k dispozícii vo všetkých zobrazených veľkostiach.

	550	660	780	942	1140	1340
978	GPL CK04 (0.29) [0.39]		GPL MK04 (0.47) [0.58]	GPL PK04 (0.60) [0.72]		GPL UK04 (0.91) [1.05]
1178	GPL CK06 (0.37) [0.48]	GPL FK06 (0.47) [0.60]	GPL MK06 (0.59) [0.72]	GPL PK06 (0.75) [0.89]	GPL SK06 (0.95) [1.09]	
1398		GPL FK08 (0.58) [0.72]	GPL MK08 (0.72) [0.87]	GPL PK08 (0.91) [1.08]	GPL SK08 (1.14) [1.32]	GPL UK08 (1.41) [1.58]
1600			GPL MK10 (0.85) [1.01]	GPL PK10 (1.07) [1.25]	GPL SK10 (1.35) [1.54]	

Všetky rozmery sú uvedené v mm. () = účinná oblasť s denným svetlom, m² [] = Geometrická plocha, m²



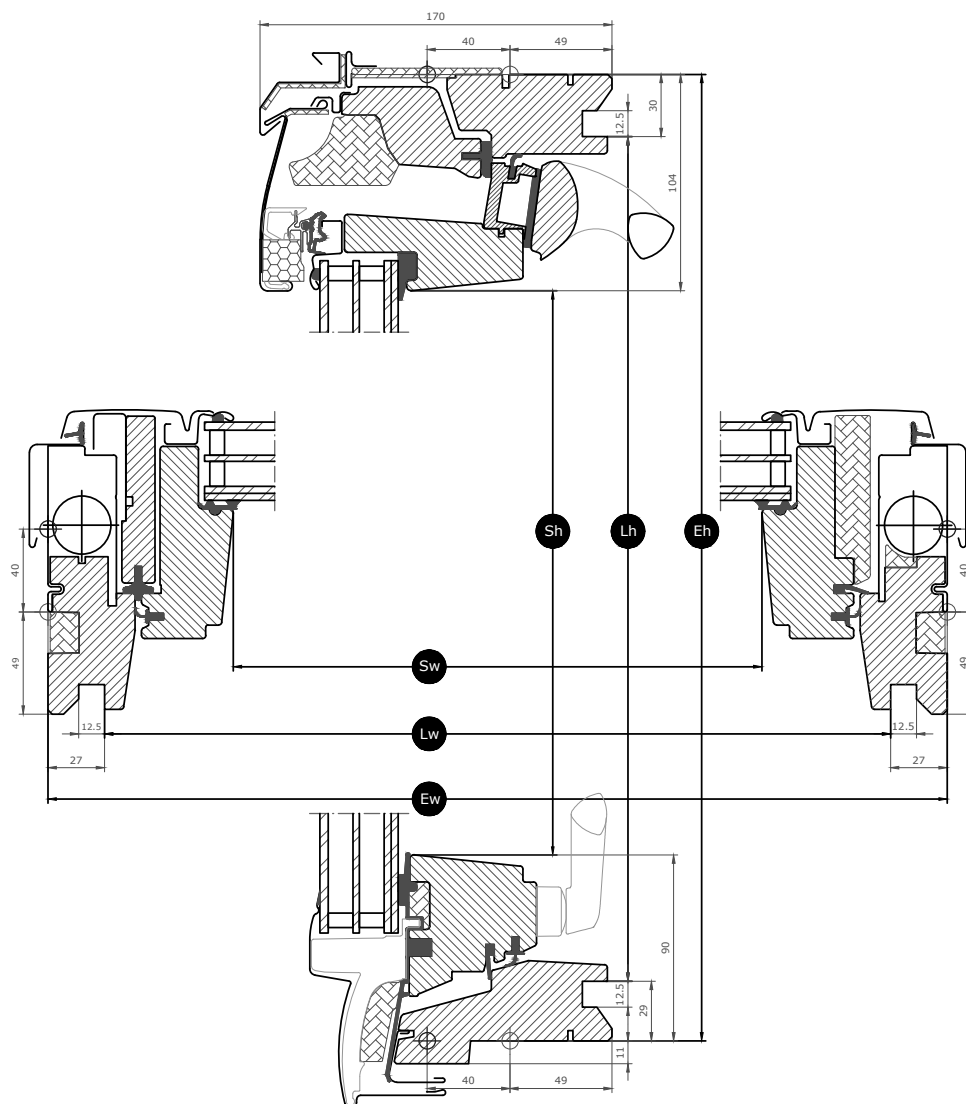





Rozmery prierezu



Šírka		CK--	FK--	MK--	PK--	SK--	UK--
Sw	Šírka otvorenia krídla	371	481	601	763	961	1161
Lw	Vzdialenosť medzi drážkami ostena, šírka	495	605	725	887	1085	1285
Ew	Šírka vonkajšieho rámu	550	660	780	942	1140	1340

Výška		--04	--06	--08	--10
Sh	Výška otvorenia krídla	784	984	1204	1406
Lh	Vzdialenosť medzi drážkami ostena, výška	919	1119	1339	1541
Eh	Výška vonkajšieho rámu	978	1178	1398	1600

Funkcie zasklenia

	Zasklenie 70	Zasklenie 68	Zasklenie 66SG	Zasklenie 66L	Zasklenie 67
 Ochrana proti prehrievaniu	★★★★☆	★★★★☆	★★★★☆	★★★★☆	★★★★☆
 Bezpečnosť	★★★★☆	★★★★☆	★★★★☆	★★★★☆	★★★★☆
 Bezpečnostná laminácia	✓	✓	✓	✓	✓
 Tvrdené sklo	✓	✓	✓	✓	✓
 UV filter	✓	✓	✓	✓	✓
 Útlm hluku z dažďa	✓	✓	✓		✓
 Samočistiaca vrstva			✓	✓	✓
 Úprava proti roseniu			✓	✓	✓

Štruktúra zasklenia

Variet zasklenia	Jednotka zasklenia	Zloženie variantu
Zasklenie 70	Dvojsklo	6,8 mm vrstvené plavené sklo – 16 mm argón – 4 mm tvrdené sklo
Zasklenie 68	Trojsklo	6,8 mm laminované vnútorné sklo s povrchovou vrstvou – 12 mm argón – 3 mm teplom spevnené stredné sklo s povrchovou vrstvou – 12 mm argón – 4 mm tvrdené vonkajšie sklo s povrchovou vrstvou
Zasklenie 66SG	Trojsklo	6,8 mm laminované vnútorné sklo s povrchovou vrstvou – 13 mm argón – 3 mm teplom spevnené stredné sklo s povrchovou vrstvou – 13 mm argón – 4 mm tvrdené vonkajšie sklo s povrchovou vrstvou
Zasklenie 66L	Trojsklo	6,0 mm laminované tepelne tvrdené sklo – 14 mm argón – 2,3 mm tepelne tvrdené sklo – 14 mm argón – 3 mm tvrdené sklo
Zasklenie 67	Trojsklo	6,8 mm laminované vnútorné sklo s povrchovou vrstvou – 12 mm kryptón – 3 mm teplom spevnené stredné sklo s povrchovou vrstvou – 12 mm kryptón – 4 mm tvrdené vonkajšie sklo s povrchovou vrstvou

Technické hodnoty pre okno

Prehľad technických hodnôt výrobku, ktorý okrem iného zahŕňa označenie CE v súlade s normou EN 14351-1.

	Zasklenie 70	Zasklenie 68	Zasklenie 66SG	Zasklenie 66L	Zasklenie 67
	Účinnosť				
Vlastnosti okna	Účinnosť				
Tepelná izolácia (U _w)	1.3 W/(m ² K)	1.1 W/(m ² K)	1.0 W/(m ² K)	1.1 W/(m ² K)	0.86 W/(m ² K)
Priepustnosť svetla (τ _v)	0.68	0.68	0.62	0.70	0.62
Celková priepustnosť solárnej energie (g)	0,46	0,49	0,44	0,54	0,44
Zvuková izolácia (R _w)	35(-1;-3)	35(-1;-3)	37(-2;-4)	34(-2;-5)	38(-2;-5)
Priepustnosť vzduchu [trieda]	4	4	4	4	4
Výkonnosť v súvislosti s externým požiarom – Spojené kráľovstvo [trieda]	AA	AA	AA	AA	AA
Výkonnosť v súvislosti s externým požiarom – Európa [trieda]	npd	npd	npd	npd	npd
Odolnosť voči nárazom [trieda]	3	3	3	3	3
Nosnosť bezpečnostných zariadení	✓	✓	✓	✓	✓
Reakcia na požiar [trieda]	C-s1,d2	C-s1,d2	C-s1,d2	C-s1,d2	C-s1,d2
Odolnosť voči snehovému zaťaženiu	**	**	**	**	**
Odolnosť voči veternému zaťaženiu [trieda]	C3 (>SK08: NPD)	C3 (>SK08: NPD)	C3 (>SK08: NPD)	C3 (>SK08: NPD)	C3 (>SK08: NPD)
Vodotesnosť [trieda]	E900	E900	E900	E900	E900

Odolnosť voči snehovému zaťaženiu = ** Viď skladba zasklenia

NPD: No Performance Determined - nie sú určené parametre

Vnútorný povrch

Materiál Opis	Biely náter Trojitá povrchová úprava, biely náter.	Priehľadný lakovaný povrch Trojitá povrchová úprava, bezfarebný lak.
Kód farby NCS, vnútorný povrch	S 0500-N	Žiadny kód farby
Kód farby najbližšie RAL, vnútorný povrch	9003	Žiadny kód farby

Vonkajšie oplechovanie

Dostupnosť nižšie uvedených variantov sa môže v priebehu času meniť. Najaktuálnejšie a najpresnejšie informácie získate vždy v platnom katalógu výrobkov alebo cenníku.

Materiál Opis	Hliník, čierny Čierna	Hliník, tmavosivý Tmavosivá	Meď	Titánzinok
Kód farby NCS, vonkajší povrch	S 9000-N	S 7500-N	Žiadny kód farby	
Kód farby najbližšie RAL, vonkajší povrch	9005	7043	Žiadny kód farby	

Čistenie a údržba



Ak chcete vonkajší sklenený povrch vyčistiť zvnútra, otočte krídlo a zaistite ho pomocou plastových bežcov v čistiacej polohe.



K dispozícii sú údržbové sady VELUX.

Záručná lehota



Záruka 10 rokov platí na strešné okná zakúpené od 1. 4. 2026. Pri výrobkoch zakúpených pred týmto dátumom sa naďalej uplatňuje štandardná záruka 5 rokov, prípadne rozšírená záruka 5+5 rokov pri montáži so zatepľovacou sadou BDX. Úplne znenie záručných podmienok VELUX nájdete na www.velux.sk.

Lemovania a montážne prvky



Lemovania

Strešné okno VELUX môžete namontovať doslova do akejkoľvek strešnej krytiny pomocou originálnych lemovaní VELUX. Naše lemovania sú navrhnuté špeciálne pre presnú veľkosť a tvar strešných okien, vďaka čomu dokonale sedia a sú vodotesné. Lemovania možno používať aj na kombinovanie viacerých strešných okien.

Montážne prvky

Vďaka montážnym prvkom VELUX sa medzi oknom a strechou zaručí správna montáž a vzduchotesný a vodotesný spoj. Všetky montážne prvky sú navrhnuté tak, aby dokonale sedeli na strešnom okne a prinášali spoľahlivý a dlhodobý výsledok.

Rolety, markízy na strešné okná a vonkajšie rolety

Doplňte svoje strešné okno VELUX montážou vnútorných a vonkajších roliet a markíz na strešné okná na ochranu pred teplom, ovládanie svetla, zatemnenie a ochranu pred hmyzom. Vyberte si zo širokej ponuky manuálne alebo diaľkovo ovládaných výrobkov, ktoré sú vyrobené tak, aby zodpovedali každému typu a veľkosti okna. Ďalšie informácie o kompatibilitě získate od miestnej predajnej spoločnosti VELUX.

Ďalšie informácie

Vyhradzujeme si právo vykonať technické zmeny.

Ďalšie informácie o našich výrobkoch nájdete na adrese <https://www.velux.sk/>