

VELUX ACTIVE with NETATMO

departure switch

KLN 300

Installation instructions

Installationsanleitung

Notice d'installation

Monteringsvejledning

Montage instructies

Istruzioni di installazione

Instrucciones de instalación

Uputstva za ugradnju

Инструкции за монтаж

Montážní návod

Paigaldusjuhendid

Upute za ugradnju

lebūvēšanas instrukcijās

Montavimo instrukcijos

Beépítési tájékoztató

Installeringsveiledning

Instrukcja montażu

Instruções de instalação

Instrucțiuni de instalare

Руководство по

установке

Navodila za montažo

Návod na montáž

Uputstva za ugradnju

Asennusohjeet

Installationsanvisning

Montaj kılavuzları

Інструкція зі

встановлення

除阿根廷以外

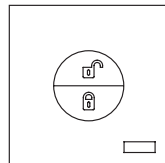

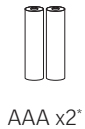
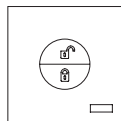

x2



x2



x1

*Except in Argentina – Excepto en Argentina

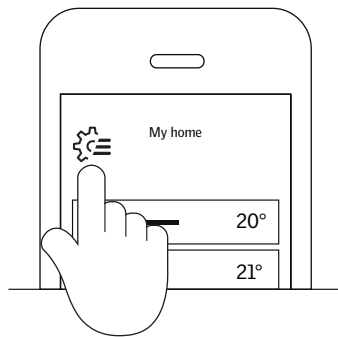
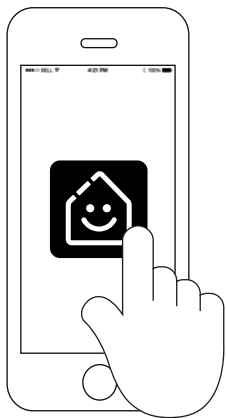

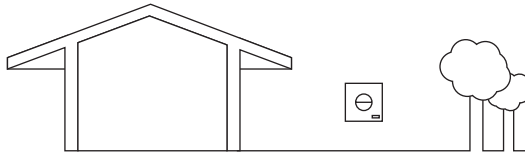
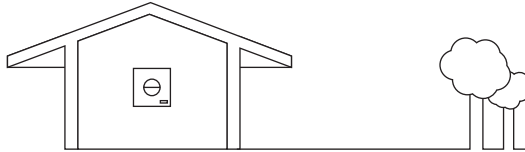

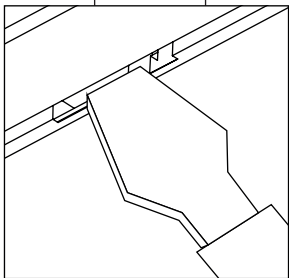
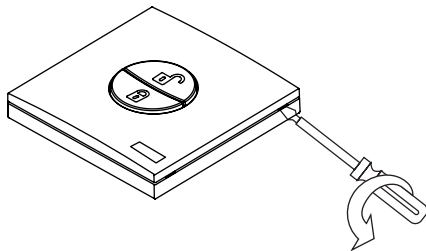
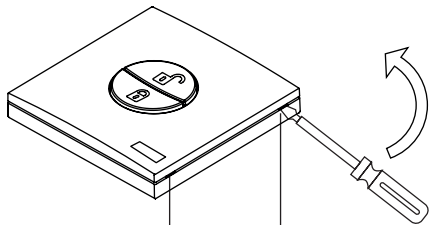

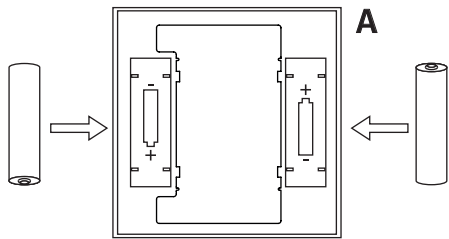

AAA x2

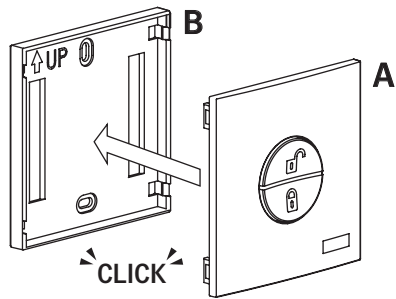



1.

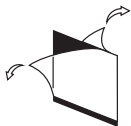

2.

2m max.

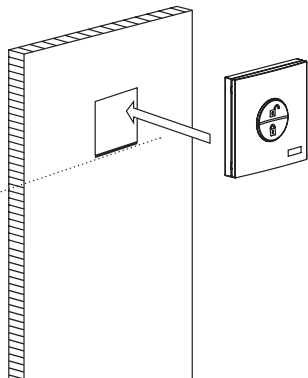

VELUX®

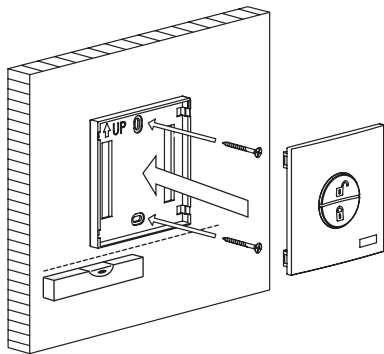

Important information

Read instructions carefully before installation and operation. Keep the instructions for future reference and hand them over to any new user.

Safety

VELUX ACTIVE departure switch KLN 300 is for indoor and dry environment use only.

VELUX ACTIVE can be used by persons (aged 8 years and above) with sufficient experience and knowledge if they have been given instruction concerning safe use and understand the hazards involved.

Children must not play with VELUX ACTIVE.

Caution: Risk of explosion if the battery is replaced by an incorrect type. Use only alkaline AAA for NXD01E.

Product

Check that the indoor climate sensor can operate the relevant products from the chosen position before final fixing.

VELUX ACTIVE indoor climate control is based on two-way RF (radio frequency) communication and marked with the symbol [↔]. This symbol can be found on the data label.

Radio frequency band: 863.0 – 870.0 MHz.

Maximum transmission power: 15 mW.

Radio frequency range: 300 m free field. Depending on building construction, the indoor range is approx 30 m. However, constructions with reinforced concrete, metal ceilings and plaster walls with steel members may reduce the range.

Electrical products must be disposed of in conformity with national regulations for electronic waste and not with household waste.

Used batteries must not be disposed of together with household waste but have to be disposed of in conformity with the relevant national environmental regulations. Batteries contain substances that can be harmful if not handled and recycled correctly.



Use local authority battery disposal point where available.

The packaging can be disposed of with usual household waste.

Maintenance

VELUX ACTIVE indoor climate control requires a minimal amount of maintenance. The surface may be cleaned with a soft, damp cloth.

Disconnect mains or battery supply before carrying out any maintenance or service work to the window and products connected to it and ensure that it cannot be reconnected unintentionally.

Expected battery lifetime: Min. 2 years.

Spare parts are available from your VELUX sales company.

If you have any technical questions, please contact your VELUX sales company, see telephone list or www.velux.com.

Declaration of conformity

We herewith declare that VELUX ACTIVE indoor climate control KIX 300 (gateway 3LG E01/NXG01E, indoor climate sensor KLA 300/3LA E06/NXS01 and departure switch KLN 300/3LN E01/NXD01E) is in conformity with the Radio Equipment Directive 2014/53/EU and the RoHS Directive 2011/65/EC and has been manufactured in accordance with the harmonised standards EN 62368-1(2014), EN 300220-2 v3.1.1, EN 300220-1 v3.1.1, EN 300328 v2.1.1, EN 301489-1 v2.2.0, EN 301489-3 v2.1.1, EN 301489-17 v3.2.0, EN 55032(2015), EN 55024(2010) +A1(2015), EN 61000-3-2 (2014), EN 61000-3-3 (2013), EN 61326-1(2013), EN 62311(2008), EN 62479(2010) and EN 50581(2012). The notified body LCIE, identification number 0081, performed the tests and the reports on the products and issued the EU-type examination certificate number RED_86.

VELUX ACTIVE Schalter für Abwesenheit KLN 300

VELUX

Wichtige Informationen

Vor Montagebeginn und Betrieb bitte sorgfältig die gesamte Anleitung lesen. Die Anleitung für den späteren Gebrauch aufbewahren und diese an den jeweiligen neuen Benutzer weitergeben.

Sicherheit

Der VELUX ACTIVE Schalter für Abwesenheit KLN 300 ist nur für den Innenraum in trockener Umgebung zugelassen.

VELUX ACTIVE kann von Personen (ab 8 Jahren und älter) mit ausreichenden Erfahrungen und Kenntnissen benutzt werden, wenn sie eine Einweisung in dessen sichere Nutzung erhalten haben und die damit verbundenen Gefahren verstehen.

Kinder dürfen nicht mit VELUX ACTIVE spielen.

Warnung! Explosionsgefahr wenn die Batterie durch einen falschen Typ ersetzt wird. Nur Alkaline AAA für NXD01E verwenden.

Produkt

Achten Sie darauf, dass der Raumklima-Sensor die relevanten Produkte von der gewählten Stelle aus betreiben kann, bevor es endgültig montiert wird.

Die VELUX ACTIVE Raumklima-Steuerung basiert auf einer Zweiwege-Radiofrequenz (RF)-Kommunikation und trägt das Symbol (↔). Dieses Symbol befindet sich auf dem Typenaufkleber.

Radiofrequenzband: 863,0 – 870,0 MHz.

Maximale Sendeleistung: 15 mW.

Reichweite der Radiofrequenz: 300 m im freien Feld. Je nach Baukonstruktion liegt die Reichweite im Haus bei ca. 30 m. Jedoch können Aufbauten mit verstärktem Beton, Metalldecken und Gipswänden mit Stahlbewehrungen die Reichweite verringern.

Elektrische Produkte sind nach nationalen Bestimmungen als elektronischer Müll zu entsorgen und dürfen nicht in den Hausmüll gelangen.

Batterien dürfen nicht im Hausmüll gelangen, sondern sind nach den geltenden Umweltrichtlinien zu entsorgen. Batterien enthalten Stoffe, die schädlich sein können, wenn sie nicht korrekt behandelt und wiederverwertet werden.



Batterien an Hersteller, Vertreiber oder kommunale Erfassungsstellen zurückgeben.

Die Verpackung kann mit dem Hausmüll entsorgt werden.

Wartung

Die VELUX ACTIVE Raumklima-Steuerung ist fast wartungsfrei. Die Oberfläche kann mit einem weichen, feuchten Tuch gereinigt werden.

Bei Wartung und Service des Fensters oder der Elektroprodukte zuerst die Strom- bzw. die Akkuversorgung ausschalten bzw. trennen und sicherstellen, dass diese nicht unabsichtlich wieder eingeschaltet werden kann.

Erwartete Akkulebensdauer: Min. 2 Jahre.

Ersatzteile sind bei Ihrer zuständigen VELUX Vertriebsgesellschaft erhältlich.

Bei technischen Fragen wenden Sie sich bitte an Ihre zuständige VELUX Vertriebsgesellschaft, siehe Telefonverzeichnis oder www.velux.com.

Konformitätserklärung

Wir erklären hiermit, dass die VELUX ACTIVE Raumklima-Steuerung KIX 300 (Internet Gateway 3LG E01/NXG01E, Raumklima-Sensor KLA 300/3LA E06/NXS01 und Schalter für Abwesenheit KLN 300/3LN E01/NXD01E) der Funkanlagenrichtlinie 2014/53/EU und der RoHS-Richtlinie 2011/65/EU entspricht sowie gemäß den harmonisierten Normen EN EN 62368-1(2014), EN 300220-2 v3.1.1, EN 300220-1 v3.1.1, EN 300328 v2.1.1, EN 301489-1 v2.2.0, EN 301489-3 v2.1.1, EN 301489-17 v3.2.0, EN 55032(2015), EN 55024(2010) +A1(2015), EN 61000-3-2 (2014), EN 61000-3-3 (2013), EN 61326-1(2013), EN 62311(2008), EN 62479(2010) und EN 50581(2012) hergestellt ist. Die benannte Stelle LCIE, Identifikationsnummer 0081, hat die Tests und Berichte über die Produkte durchgeführt und die EU-Baumusterprüfbescheinigungsnr. RED_86 ausgestellt.

VELUX ACTIVE commande de départ KLN 300

VELUX®

Information importante

Lire attentivement la totalité de la notice avant l'installation et l'utilisation. Conserver cette notice pour vous y référer en cas de besoin et ne pas oublier de la transmettre à tout nouvel utilisateur.

Sécurité

La commande de départ VELUX ACTIVE KLN 300 est uniquement destinée à une utilisation en intérieur et dans un environnement sec.

La solution VELUX ACTIVE peut être utilisée par des personnes (âgés de 8 ans et plus) ayant suffisamment d'expériences et de connaissances s'ils ont reçu des instructions appropriées concernant une utilisation de manière sûre et comprennent les risques associés.

Les enfants ne doivent pas jouer avec la solution VELUX ACTIVE.

Attention: Risque d'explosion si la pile est remplacée par un type incorrecte. Utiliser uniquement des piles alcalines AAA pour NXD01E.

Produit

Vérifier qu'il est possible d'actionner les produits souhaités avec le capteur du climat intérieur à partir de la position choisie et avant la fixation finale.

La solution VELUX ACTIVE régulation du climat intérieur est basé sur la communication RF deux-voies et marquée avec le symbole [+↔]. Ce symbole est visible sur l'étiquette des caractéristiques.

Fréquence radio : 868,2 – 868,6 MHz (capteur de climat intérieur en Europe et Chine), 921,2 – 921,6 MHz (capteur de climat intérieur dans le reste du monde).

Puissance maximum de transmission: 3,2 mW (capteur de climat intérieur au Japon), 12,6 mW (capteur de climat intérieur dans le reste du monde).

Portée de la transmission radio : 300 m en extérieur et sans obstacle. En intérieur, portée d'environ 30 m. Cependant les constructions en béton armé, les plafonds métalliques et les plaques de plâtre avec des ossatures en acier peuvent réduire cette valeur.

12

Les produits électriques/électroniques doivent être mis en décharge conformément à la réglementation sur les déchets électroniques en vigueur et ne doivent pas être jetés avec les ordures ménagères.

Les piles usagées ne doivent pas être jetées avec les déchets ménagers mais doivent être collectées conformément à la réglementation nationale en vigueur. Les piles contiennent des substances qui peuvent être dangereuses, si elles ne sont pas utilisées et recyclées correctement.



Utiliser les points de collecte locaux ou déchetteries si disponible.

L'emballage peut être jeté avec les ordures ménagères.

Entretien

La solution VELUX ACTIVE régulation du climat intérieur ne requiert qu'un minimum d'entretien. La surface peut être nettoyée à l'aide d'un chiffon doux et humide.

Débrancher l'alimentation du réseau ou de la batterie avant tous travaux d'entretien sur la fenêtre ou tout produit l'équipant. S'assurer que l'on ne puisse pas la rebrancher par inadvertance.

Durée de vie estimée des piles: Min. 2 ans.

Les pièces détachées sont disponibles auprès de votre société de vente VELUX.

Si vous avez une question technique, merci de contacter votre société de vente VELUX, voir numéro indiqué ou www.velux.com.

Déclaration de Conformité

Nous déclarons que la solution VELUX ACTIVE KIX 300 régulation du climat intérieur (passerelle 3LG E01/NXG01E, capteur du climat intérieur KLA 300/3LA E06/NXS01 et commande de départ KLN 300/3LN E01/NXD01E) est conforme à la Directive des Équipements Radioélectriques 2014/53/UE et à la Directive RoHS 2011/65/UE et a été fabriquée selon les Normes harmonisées EN 62368-1(2014), EN 300220-2 v3.1.1, EN 300220-1 v3.1.1, EN 300328 v2.1.1, EN 301489-1 v2.2.0, EN 301489-3 v2.1.1, EN 301489-17 v3.2.0, EN 55032(2015), EN 55024(2010) +A1(2015), EN 61000-3-2 (2014), EN 61000-3-3 (2013), EN 61326-1(2013), EN 62311(2008), EN 62479(2010) et EN 50581(2012). L'organisme notifié LCIE, numéro d'identification 0081, a effectué des essais et rapports sur les produits et il a délivré le numéro de certificat type EU RED_86.

Vigtig information

Læs hele vejledningen grundigt igennem før montering og ibrugtagning. Gem vejledningen til senere brug og giv den videre til en evt. ny bruger.

Sikkerhed

VELUX ACTIVE udgangskontakt KLN 300 er kun til indendørs brug i tørre miljøer.

VELUX ACTIVE kan bruges af personer (fra 8 år og derover) med tilstrækkelig erfaring og viden, hvis de har fået vejledning i sikker brug og forstår de dermed forbundne risici.

Børn må ikke lege med VELUX ACTIVE.

Advarsel: Fare for eksplosion hvis batteriet udskiftes med en forkert type. Brug kun alkaline AAA-batterier til NXD01E.

Produkt

Inden indeklimasensoren fastgøres, anbefales det at kontrollere, om de relevante produkter kan betjenes fra den ønskede placering.

VELUX ACTIVE indeklimastyring er baseret på tovejs RF (radiofrekvens) kommunikation og mærket med dette symbol [↔]. Symbolet er vist på typeetiketten.

Radiofrekvensbånd: 863,0 – 870,0 MHz.

Maks. transmissionskapacitet: 15 mW.

Radiofrekvensrækkevidde: 300 m i frit felt. Afhængig af bygningsforholdene er rækkevidden indendørs ca. 30 m. Konstruktioner med armeret beton, metallofter og gipsvægge med stålregler kan dog reducere rækkevidden.

Elektriske produkter må ikke smides ud med husholdningsaffald, men skal bortskaffes i henhold til nationale regler for elektronisk affald.

Brugte batterier må ikke smides ud sammen med husholdningsaffald, men skal bortskaffes i overensstemmelse med gældende nationale miljøforskrifter. Batterier indeholder stoffer, der kan være skadelige, hvis de ikke håndteres og genanvendes korrekt.



Brug særskilt batteriindsamlingsordning.

Emballagen kan bortskaffes sammen med almindeligt husholdningsaffald.

Vedligeholdelse

VELUX ACTIVE indeklimastyring kræver minimal vedligeholdelse. Overfladen kan rengøres med en blød, fugtig klud.

Ved vedligeholdelse og service af vindue og tilhørende produkter skal forsyningsspændingen være afbrudt, og det skal sikres, at den ikke uforvarende kan tilsluttes igen.

Forventet levetid for batterier: Min. 2 år.

Reserveedele kan bestilles hos dit VELUX salgsselskab.

Eventuelle tekniske spørgsmål rettes til dit VELUX salgsselskab, se telefonliste eller www.velux.com.

Overensstemmelseserklæring

Vi erklærer hermed, at VELUX ACTIVE indeklimastyring KIX 300 (gateway 3LG E01/NXG01E, indeklimasensor KLA 300/3LA E06/NXS01 og udgangskontakt KLN 300/3LN E01/NXD01E) er i overensstemmelse med Radioudstyrsdirektivet 2014/53/EU og RoHS direktivet 2011/65/EU og er fremstillet i overensstemmelse med de harmoniserede standarder EN 62368-1(2014), EN 300220-2 v3.1.1, EN 300220-1 v3.1.1, EN 300328 v2.1.1, EN 301489-1 v2.2.0, EN 301489-3 v2.1.1, EN 301489-17 v3.2.0, EN 55032(2015), EN 55024(2010) +A1(2015), EN 61000-3-2 (2014), EN 61000-3-3 (2013), EN 61326-1(2013), EN 62311(2008), EN 62479(2010) og EN 50581(2012). Det bemyndigede organ LCIÉ, identifikationsnummer 0081, har gennemført tests og udarbejdet rapporter om produkterne og udstedt EU-typeafprøvningsattest nr. RED_86.

VELUX ACTIVE vertrek schakelaar KLN 300

VELUX®

Belangrijke informatie

Lees deze instructies voor installatie en gebruik zorgvuldig door. Bewaar deze instructies voor later gebruik en geef ze door aan iedere nieuwe gebruiker.

Veiligheid

VELUX ACTIVE indoor climate sensor KLN 300 is alleen voor indoor en droog gebruik.

VELUX ACTIVE kan worden gebruikt door personen (8 jaar en ouder) met voldoende ervaring en kennis wanneer ze instructies ontvangen hebben over het veilig gebruiken en de mogelijke gevaren begrijpen.

Kinderen moeten niet met VELUX ACTIVE spelen.

Waarschuwing: Explosierisico als de batterij vervangen wordt door een onjuist type. Gebruik alleen alkaline AA batterij voor NXS01.

Product

Controleer dat de indoor climate sensor de producten kan bedienen vanaf de gekozen positie alvorens alles vast te zetten.

VELUX ACTIVE indoor climate control is gebaseerd op tweerichtings RF (radiofrequentie) communicatie en gemarkeerd met het symbool [↔]. Dit symbool kan op het label gevonden worden.

Radiofrequentie band: 863.0 – 870.0 MHz.

Maximum zendvermogen: 15 mW.

Radiofrequentie bereik: 300 meter in vrij veld. Afhankelijk van de constructie van uw woning is het bereik binnenshuis ongeveer 30 m. Let op: Constructies met verzaaid beton, metalen plafonds, gepleisterde wanden met staal zullen dit negatief beïnvloeden.

Elektrische producten moeten worden afgevoerd in naleving van de nationale regelgeving voor elektronisch afval en niet met het huisvuil.

Gebruikte batterijen mogen niet worden weggegooid samen met het huisvuil, maar moeten

worden weggegooid in overeenstemming met de desbetreffende nationale milieuwetgeving. Batterijen bevatten materialen die schadelijk zijn voor het milieu wanneer ze niet correct verwerkt en gerecycled worden.



Lever de batterijen in bij uw lokale inzamelingspunt.

De verpakking kan met het gewone huisvuil weggegooid worden.

Onderhoud

VELUX ACTIVE indoor climate control is onderhoudsarm. Het oppervlak mag afgenomen worden met een zachte, vochtige doek.

Sluit de stroomvoorziening af voordat er begonnen wordt met service of onderhoud aan het dakraam of producten die op het dakraam aangesloten zitten. Zorg dat de stroomvoorziening niet per ongeluk aangezet kan worden.

Verwachte levensduur van de batterij: Minimaal 2 jaar.

Vervangingsonderdelen zijn bij uw VELUX verkoopmaatschappij verkrijgbaar.

Mocht u nog technische vragen hebben, neem dan contact op met uw VELUX verkoopmaatschappij. Zie telefoonlijst of www.velux.com.

Verklaring van overeenkomstigheid

Wij verklaren hiermee dat de VELUX ACTIVE indoor climate control KIX 300 (gateway 3LG E01/NXG01E, indoor climate sensor KLA 300/3LA E06/NXS01 en vertrek schakelaar KLN 300/3LN E01/NXD01E) in overeenstemming is met de Richtlijn voor Radio Apparatuur 2014/53/EU en de RoHS Richtlijn en vervaardigd is overeenkomstig de geharmoniseerde standards EN 62368-1(2014), EN 300220-2 v3.1.1, EN 300220-1 v3.1.1, EN 300328 v2.1.1, EN 301489-1 v2.2.0, EN 301489-3 v2.1.1, EN 301489-17 v3.2.0, EN 55032(2015), EN 55024(2010) +A1(2015), EN 61000-3-2 (2014), EN 61000-3-3 (2013), EN 61326-1(2013), EN 62311(2008), EN 62479(2010) en EN 50581(2012).

De aangemelde instantie LCIE, identificatie nummer 0081, heeft de testen en de rapporten over de producten uitgevoerd en heeft het EU-type keuringscertificaat nummer RED_86 afgegeven.

L'interruttore VELUX ACTIVE di chiusura generale KLN 300

VELUX

Informazioni importanti

Leggere attentamente le istruzioni prima di iniziare l'installazione e l'azionamento. Conservare queste istruzioni per un eventuale successivo utilizzo e consegnarle ad ogni nuovo utilizzatore.

Sicurezza

Il sensore per la gestione dell'ambiente interno KLN 300 del Sistema VELUX ACTIVE è destinato solo per l'utilizzo in ambienti interni e asciutti.

Il sensore per la gestione dell'ambiente interno del Sistema VELUX ACTIVE può essere utilizzato da persone (dagli 8 anni in su) con un sufficiente livello di esperienza e conoscenza, che abbiano ricevuto istruzioni in merito all'utilizzo in sicurezza del motore a catena e ai possibili pericoli ad essa correlati.

I bambini non devono giocare con VELUX ACTIVE.

Attenzione: rischio di esplosione se si sostituisce la batteria con una tipologia sbagliata. Utilizzare solo pile alcaline AA per NXS01.

Prodotto

Prima di fissare il sensore per la gestione dell'ambiente interno con le viti verificare che dalla posizione scelta sia possibile il rilevamento dei prodotti da azionare.

Il sistema VELUX ACTIVE per la gestione dell'ambiente interno utilizza una comunicazione RF a due vie contrassegnata dal simbolo [+↔-]. Questo simbolo è presente sulla targhetta identificativa.

Frequenza radio: 863,0 – 870,0 MHz.

Massima potenza di trasmissione: 15 mW.

Portata della frequenza radio: 300 m in campo libero. A seconda della tipologia costruttiva, la portata all'interno dell'abitazione è di circa 30 m. Tuttavia, tipologie abitative in cemento armato, soffitti con metallo e muri in cartongesso con traversine d'acciaio possono ridurre la portata della trasmissione.

I prodotti elettrici devono essere smaltiti in conformità a quanto previsto dai regolamenti del proprio paese relativamente al materiale elettrico e non con i rifiuti domestici.

Le batterie devono essere gettate negli appositi contenitori in conformità alle direttive ambientali nazionale vigenti. Le batterie contengono sostanze che possono essere nocive se non vengono maneggiate e riciclate correttamente.



Utilizza il punto di smaltimento locale se disponibile.

L'imballo può essere smaltito assieme ai rifiuti domestici.

Manutenzione

Il sistema VELUX ACTIVE per la gestione dell'ambiente interno richiede una manutenzione minima. La superficie può essere pulita con un panno morbido inumidito.

Sconnettere l'alimentazione di rete o la batteria tampone prima di iniziare qualsiasi operazione di manutenzione. Assicurarsi che l'alimentazione non possa essere inadvertitamente riconnessa.

Durata prevista delle batterie: Minimo 2 anni.

Potete trovare i ricambi originali presso la sede VELUX locale.

Per qualsiasi ulteriore informazione tecnica, si prega di contattare direttamente la sede VELUX locale (vedi il numero di telefono oppure consulta il sito www.velux.com).

Dichiarazione di Conformità

Con la presente dichiariamo che il sistema VELUX ACTIVE per la gestione dell'ambiente interno KIX 300 (gateway 3LG E01/NXG01E, sensore per la gestione dell'ambiente interno KLA 300/3LA E06/NXS01 e interruttore di chiusura generale KLN 300/3LN E01/NXD01E) è conforme alla Direttiva sulle Apparecchiature Radio 2014/53/UE e alla Direttiva RoHS 2011/65/EU ed è stata prodotta in conformità agli standard armonizzati EN 62368-1(2014), EN 300220-2 v3.1.1, EN 300220-1 v3.1.1, EN 300328 v2.1.1, EN 301489-1 v2.2.0, EN 301489-3 v2.1.1, EN 301489-17 v3.2.0, EN 55032(2015), EN 55024(2010) +A1(2015), EN 61000-3-2 (2014), EN 61000-3-3 (2013), EN 61326-1(2013), EN 62311(2008), EN 62479(2010) e EN 50581(2012). L'organismo notificato LCIE, con numero identificativo 0081, ha condotto i test e i report sui prodotti ed emesso il certificato EU numero RED_86.

VELUX ACTIVE interruptor de salida KLN 300

VELUX®

Información

Lea atentamente las instrucciones antes de comenzar la instalación y operación.
Conserve estas instrucciones para su posterior uso y entréguelas a cualquier nuevo usuario.

Seguridad

VELUX ACTIVE sensor de temperatura interior KLN 300 es para uso exclusivo en entornos de interior y secos.

VELUX ACTIVE sensor de temperatura interior KLA 300 y su cable de red son solo para uso en interior y en entorno seco.

VELUX ACTIVE sensor de temperatura interior puede ser utilizado por personas (a partir de 8 años y nunca por menores de 8 años) con experiencia y conocimiento suficientes, si se han dado instrucciones sobre su correcto uso y se entienden los riesgos involucrados.

Los niños no deben jugar con VELUX ACTIVE.

Atención: Riesgo de explosión si la batería se reemplaza por un tipo de batería incorrecto. Utilice solamente pilas alcalinas AA para NXS01.

Producto

Antes de fijar el sensor de temperatura interior en el lugar elegido, compruebe que hace funcionar los productos desde ese emplazamiento.

VELUX ACTIVE control de clima interior está basada en comunicación de RF (radio frecuencia) bidireccional y está marcada con el símbolo [↔]. Este símbolo puede encontrarse en la etiqueta de características.

Frecuencia radio: 863.0 – 870.0 MHz.

Massima potenza di trasmissione: 15 mW.

Alcance de la señal de radio: hasta 300 m al aire libre. Dependiendo del tipo de construcción, el alcance en interiores es de 30 m aproximadamente. Sin embargo, las construcciones de hormigón armado, los techos metálicos y las paredes enlucidas con yeso pueden reducirlo.

Los productos eléctricos deben desecharse de acuerdo con la normativa sobre productos electrónicos y no con la basura doméstica.

Las baterías usadas no deben desecharse junto con la basura doméstica, sino que deben eliminarse de acuerdo a la normativa nacional correspondiente sobre medio ambiente. Las baterías contienen sustancias que pueden ser nocivas si no se manipulan y se reciclan correctamente.



Si hubiere, utilice el punto de reciclaje de baterías establecido por la autoridad local.

El embalaje puede eliminarse como basura doméstica normal.

Mantenimiento

VELUX ACTIVE control de clima interior requiere un mantenimiento mínimo. La superficie se puede limpiar con un paño suave húmedo.

Desconecte la corriente o la alimentación por batería antes de proceder a cualquier trabajo de mantenimiento o intervención en la ventana o sus complementos. Asegúrese de que la corriente no pueda ser conectada accidentalmente.

Vida útil de las baterías: mínimo 2 años.

Su compañía de ventas VELUX dispone de repuestos.

Si tiene cualquier duda técnica, contacte con su compañía de ventas VELUX, por teléfono o en www.velux.com.

Declaración de conformidad

Por la presente, declaramos que VELUX ACTIVE control de clima interior KIX 300 (puerta de enlace 3LG E01/NXG01E, sensor de temperatura interior KLA 300/3LA E06/NXS01t e interruptor de salida KLN 300/3LN E01/NXD01E) está en conformidad con la Directiva de Equipos Radioeléctricos 2014/53/UE y con la Directiva RoHS 2011/65/UE y ha sido fabricada de acuerdo con las normas armonizadas standards EN 62368-1(2014), EN 300220-2 v3.1.1, EN 300220-1 v3.1.1, EN 300328 v2.1.1, EN 301489-1 v2.2.0, EN 301489-3 v2.1.1, EN 301489-17 v3.2.0, EN 55032(2015), EN 55024(2010) +A1(2015), EN 61000-3-2 (2014), EN 61000-3-3 (2013), EN 61326-1(2013), EN 62311(2008), EN 62479(2010) y EN 50581(2012). El organismo certificado LCIE, con número de identificación 0081, realizó las pruebas y los informes correspondientes en los productos y emitió el número de certificado de examen: UE RED_86.

VELUX ACTIVE prekidač za odlazak KLN 300

VELUX

Važne informacije

Prije ugradnje pažljivo pročitajte uputstva i rukovanja. Molimo da sačuvate uputstva za buduće potrebe te ih predajte eventualnom novom korisniku.

Sigurnost

VELUX ACTIVE senzor unutarnje klime KLN 300 je namijenjena isključivo za unutarnju upotrebu u suhom okruženju.

VELUX ACTIVE senzor unutarnje klime mogu koristiti osobe (uzrasta 8 godina i starije) sa dovoljnim iskustvom i znanjem ukoliko su dobile uputstva za sigurnu upotrebu i razumiju povezane opasnosti.

Ne smije se dozvoliti djeci da se igraju sa senzorom VELUX ACTIVE.

Oprez: postoji rizik od eksplozije ako se baterija zamijeni s neodgovarajućom vrstom. Koristite isključivo alkalne AA baterije za NXS01.t

Proizvod

Provjerite da li senzor unutarnje klime može upravljati relevantnim proizvodima sa izabrane pozicije prije završnog pričvršćivanja.

VELUX ACTIVE kontrola unutarnje klime je bazirana na dvosmjernoj RF (radio frekvencija) komunikaciji i označena je simbolom [↔]. Ovaj simbol se može pronaći na etiketi.

Opseg radio frekvencije: 863.0 – 870.0 MHz.

Maksimalna energija prijena: 15 mW.

Domet radio frekvencije: 300 m otvorenog prostora. Zavisno od konstrukcije zgrade, unutarnji domet je približno 30 m. Međutim, konstrukcije sa armiranim betonom, metalni stropovi i omalterisani zidovi sa čeličnim elementima mogu smanjiti domet.

Električni proizvodi se moraju odložiti u skladu sa državnim propisima vezanim za električni otpad, a nikako sa kućnim otpadom.

Iskorištene baterije se ne smiju odlagati zajedno sa kućnim otpadom, već se odlažu u skladu sa odgovarajućim nacionalnim propisima o zaštiti okoliša. Baterije sadrže tvari koje mogu biti štetne ukoliko se pravilno ne tretiraju i ne recikliraju.



Koristite mjesto za odlaganje baterija koje je u nadležnosti lokalnih vlasti, ukoliko je dostupno. Pakiranje se može odložiti zajedno sa uobičajenim kućnim otpadom.t

Održavanje

VELUX ACTIVE kontrola unutarnje klime zahtijeva minimalno održavanje. Površina se može čistiti mekanom, vlažnom krpom.

Isključiti dovod struje prije bilo kakvog održavanja ili servisiranja prozora i proizvoda vezanih za njega, te se pobrinuti da se ne može slučajno uključiti.

Očekivano vrijeme trajanja baterije: Min. dvije godine.

Rezervni dijelovi su dostupni u firmi VELUX.

Ukoliko imate nekih tehničkih pitanja, molimo kontaktirajte firmu VELUX, pogledajte telefonsku listu ili www.velux.com.

Deklaracija o saglasnosti

Ovim izjavljujemo da je VELUX ACTIVE kontrola unutarnje klime KIX 300 (gateway 3LG E01/NXG01E, senzor unutarnje klime KLA 300/3LA E06/NXS01) i prekidač za odlazak KLN 300/3LN E01/NXD01E) u saglasnosti sa Direktivom o radijskoj opremi 2014/53/EU i RoHS Direktivom 2011/65/EC te da je proizvedena u saglasnosti sa usklađenim standardima EN 62368-1(2014), EN 300220-2 v3.1.1, EN 300220-1 v3.1.1, EN 300328 v2.1.1, EN 301489-1 v2.2.0, EN 301489-3 v2.1.1, EN 301489-17 v3.2.0, EN 55032(2015), EN 55024(2010) +A1(2015), EN 61000-3-2 (2014), EN 61000-3-3 (2013), EN 61326-1(2013), EN 62311(2008), EN 62479(2010) i EN 50581(2012).

Tijelo ovlašteno za procjenu usklađenosti, LCIE, identifikacijski broj 0081, izvršilo je ispitivanje i objavilo izvještaj o proizvodima, te izdalo certifikat o ispitivanju EU tipa, broj RED_86.

Превключвател за излизане VELUX ACTIVE KLN 300

VELUX®

Важна информация

Прочетете внимателно инструкциите преди монтаж и експлоатация. Съхранявайте инструкциите за бъдещо използване и ги предавайте на всеки нов потребител.

Безопасност

Вътрешният климатичен сензор VELUX ACTIVE KLN 300 е предназначен за употреба само на закрито и в суха среда.

VELUX ACTIVE може да се използва от лица (навършили 8 години) с достатъчно опит и познания, ако са били инструктирани относно безопасното му използване и разбират свързаните с него опасности.

Не трябва да се допускат деца да играят с VELUX ACTIVE.

Внимание: съществува риск от експлозия, ако се постави батерия от неправилен вид. Използвайте само алкална батерия AA за NXSO1t.

Продукт

Проверете дали вътрешният климатичен сензор може да управлява съответните продукти от избраната позиция преди окончателния монтаж.

Вътрешният климатичен контролер VELUX ACTIVE е базиран на двупосочна радиочестотна комуникация и е обозначен със знака [←→]. Този знак е поставен на етикета с данни.

Радиочестотна лента: 863.0 – 870.0 MHz.

Максимална предавателна мощност: 15 mW.

Радиочестотен обхват: 300 m свободен обхват. В зависимост от конструкцията на сградата, обхватът в затворено помещение е приблизително 30 m. Конструкции от железобетон, метални тавани и стени от гипсокартон със стоманени елементи обаче възможно да намалят обхвата.

Електрическите продукти трябва да се изхвърлят в съответствие с националните разпоредби за изхвърляне на електронни отпадъци, а не като битови отпадъци.

18

Използваните батерии не трябва да бъдат изхвърляни заедно с битовите отпадъци, а съгласно съответните разпоредби за опазване на околната среда. Батериите съдържат вещества, които могат да бъдат опасни, ако не бъдат третирани и рециклирани правилно.



Където има налични, използвайте пунктовете за изхвърляне на батерии на местните власти.

Опаковката може да бъде изхвърлена като обикновен битов отпадък.

Поддръжка

Вътрешният климатичен контролер VELUX ACTIVE изисква минимална поддръжка. Повърхността трябва да се почиства с мека и влажна кърпа.

Преди да започнете работа по поддръжка или сервиз на прозореца и продуктите, свързани към него, изключете мрежовото или батерийното захранване и се уверете, че не е възможно да бъде включено отново неволно.

Очакван живот на батерията: Мин. 2 години.

Резервни части се предлагат от търговското представителство на VELUX.

В случай че имате технически въпроси, се свържете с търговското представителство на VELUX на посочените телефони или посетете www.velux.com.

Декларация за съответствие

С настоящото декларираме, че вътрешният климатичен контролер VELUX ACTIVE KIX 300 (гейтпей 3LG E01/NXG01E, вътрешен климатичен сензор KLA 300/3LA E06/NXSO1 и превключвател за излизане KLN 300/3LN E01/NXD01E) отговаря на изискванията на Директивата за радиосъоръженията 2014/53/ЕС и Директивата RoHS 2011/65/ЕО и е произведен в съответствие с хармонизираните стандарти EN 62368-1(2014), EN 300220-2 v3.1.1, EN 300220-1 v3.1.1, EN 300328 v2.1.1, EN 301489-1 v2.2.0, EN 301489-3 v2.1.1, EN 301489-17 v3.2.0, EN 55032(2015), EN 55024(2010) +A1(2015), EN 61000-3-2 (2014), EN 61000-3-3 (2013), EN 61326-1(2013), EN 62311(2008), EN 62479(2010) и EN 50581(2012). Нотифицираният орган LCIE, с идентификационен номер 0081, извърши тестовете и докладите за продуктите и издаде сертификата за ЕС изследване на типа номер RED_86.

Přepínač odchodu KLN 300 jednotky VELUX ACTIVE

VELUX

Důležité informace

Před instalací a započetím ovládní si pozorně přečtěte návod. Prosím uchovejte návod pro budoucí vyhledávání informací a předejte případnému novému uživateli.

Bezpečnost

Senzor vnitřního klimatu KLN 300 pro jednotku VELUX ACTIVE je určen pouze k použití ve vnitřním a suchém prostředí.

VELUX ACTIVE mohou používat osoby (ve věku 8 let a starší) s dostatkem zkušeností a znalostí, které byly proškoleny ohledně bezpečného používání jednotky a poučeny o možných nebezpečích.

S jednotkou VELUX ACTIVE si děti nesmí hrát.

Varování: Pokud při výměně baterie použijete nesprávný typ, hrozí riziko výbuchu. U modelu NXS01 používejte pouze alkalické baterie typu AA.t

Výrobek

Před konečným upevněním zkontrolujte, zda může senzor vnitřního klimatu ovládat příslušné výrobky ze zvolené pozice.

Jednotka pro kontrolu vnitřního klimatu VELUX ACTIVE je založena na obousměrné RF (radiofrekvenční) komunikaci a je označena symbolem [+↔-]. Tento symbol můžete najít na identifikačním štítku.

Pásmo radiové frekvence: 8630 – 8700 MHz.

Maximální výsílací výkon: 15 mW.

Dosah radiového signálu: 300 m volné plochy. V závislosti na konstrukci stavby je vnitřní dosah přibližně 30 m. Nicméně konstrukce z vyztuženého betonu, kovové stropy a sádrokartonové konstrukce s ocelovými výtzuhami mohou tento dosah omezovat.

Elektrické výrobky musí být likvidovány v souladu s národními směrnici pro elektrický odpad a nikoli s domovním odpadem.

Použití baterie se nesmí likvidovat společně s domovním odpadem, ale musí být likvidovány v souladu s příslušnými národními směrnici v oblasti životního prostředí. Baterie obsahují látky, které mohou být při neopatrném zacházení a nesprávném recyklování škodlivé.



K likvidaci baterií použijte sběrné místo k tomu určené.

Obal může být likvidován společně s běžným domovním odpadem.t

Údržba

Jednotka pro kontrolu vnitřního klimatu VELUX ACTIVE vyžaduje pouze minimální údržbu. Povrch může být čištěn jemným, navlhčeným hadříkem.

Před započetím veškeré údržby nebo servisu na okně a připojených výrobcích odpojte okno od napájení ze sítě nebo baterie a ujistěte se, že nemůže být znovu náhodně zapojeno.

Očekávaná životnost baterie: min. 2 roky.

Náhradní díly jsou k dispozici u prodejců výrobků VELUX.

V případě dalších technických dotazů kontaktujte prodejce výrobků VELUX – viz telefonní seznam nebo www.velux.com.

Prohlášení o shodě

Tímto prohlašujeme, že jednotka KIX 300 pro kontrolu vnitřního klimatu VELUX ACTIVE (brána 3LG E01/NXG01E, senzor vnitřního klimatu KLA 300/3LA E06/NXS01 a přepínač odchodu KLN 300/3LN E01/NXD01E) je v souladu se směrnicí o rádiových zařízeních 2014/53/EU a směrnicí o nebezpečných látkách 2011/65/ES a byla vyrobena podle harmonizovaných norem EN 62368-1(2014), EN 300220-2 v3.1.1, EN 300220-1 v3.1.1, EN 300328 v2.1.1, EN 301489-1 v2.2.0, EN 301489-3 v2.1.1, EN 301489-17 v3.2.0, EN 55032(2015), EN 55024(2010) +A1(2015), EN 61000-3-2 (2014), EN 61000-3-3 (2013), EN 61326-1(2013), EN 62311(2008), EN 62479(2010) a EN 50581(2012). Označený subjekt LCIE s identifikačním číslem 0081 provedl testy a vypracoval zprávy o produktech a vydal osvědčení o přezkoušení pro EU číslo RED_86.

Tähtis informatsioon

Enne paigaldamist ja kasutamist tutvuge põhjalikult juhendiga. Hoidke juhend alles ja edastage see ka uutele kasutajatele.

Ohutus

VELUX ACTIVE siseruumide kliimaandur KLN 300 on mõeldud kasutamiseks ainult kuiva keskkonnaga siseruumides.

VELUX ACTIVE seadet võivad kasutada piisavate kogemuste ja teadmistega isikud (kes on vähemalt 8-aastased), kui neile on antud juhised seadme ohutu kasutamise kohta ja nad mõistavad sellega seotud ohte.

Lapsed ei tohi VELUX ACTIVE seadmega mängida.

Ettevaatus! Plahvatusoht, kui asendada valet tüüpi patareiga. Kasutage NX501 jaoks üksnes leeliselist AA-tüüpi.

Toode

Enne lõplikku paigaldamist kontrollige, et siseruumide kliimaandur suudab kõiki vajalikke tooteid valitud asukohast juhtida.

VELUX ACTIVE siseruumide kliimakontroll põhineb kahesuunalisel RF-kommunikatsioonil (raadiosageduslik side) ja on tähistatud sümboliga [+]. Sümbol asub andmesildil.

Raadiosagedusala: 863,0 – 870,0 MHz.

Maksimaalne saatevõimsus: 15 mW.

Raadioleivi ulatus: 300 m lagedal alal. Sisetingimustes on leviulatus olenevalt ehituse konstruktsioonist umbes 30 m. Raudbetoonist konstruktsioonid, metall-laed ja teraselementidega kipsseinad võivad seda ulatust vähendada.

Elektriseadmed tuleb kõrvaldada kooskõlas elektroonilistele jäätmetele kehtivate riiklike eeskirjadega ja neid ei tohi visata olmejäätmete hulka.

Kasutatud patareisid ei tohi visata olmejäätmete hulka, need tuleb kõrvaldada kooskõlas riigis kehtivate keskkonnavalaste eeskirjadega. Patareid sisaldavad aineid, mis võivad vale käitlemise ja ringlussevõtu korral olla ohtlikud.



✓ Võimaluse korral viige kasutatud patareid vastavasse kogumispunkti.

⊠ Pakendi võib visata olmejäätmete hulka.

Hooldus

VELUX ACTIVE siseruumide kliimakontroll nõuab minimaalset hooldust. Pinda võib puhastada pehme niiske lapiga.

Enne akna ja sellega ühendatud toodete hooldus- või teenindustöid lahutage toitejuhe vooluvõrgust või eemaldage patareid ning veenduge, et seadet ei saaks kogemata uuesti toitega ühendada.

Patareid eeldatav kasutusiga: min 2 aastat.

Varuosad on saadaval VELUXi müügiesinduses.

Tehniliste küsimuste korral võtke ühendust VELUXi müügiesindusega numbril, mille leiате telefoninumbrite loetelust või aadressilt www.velux.com.

Vastavusdeklaratsioon

Käesolevaga kinnitame, et VELUX ACTIVE siseruumide kliimakontroll KIX 300 (lüüs 3LG E01/NXG01E, siseruumide kliimaandur KLA 300/3LA E06/NXS01 ja käivituslüli KLN 300/3LN E01/NXD01E) on vastavuses raadioseadmete direktiivi 2014/53/EL ja RoHS direktiiviga 2011/65/EL ning on toodetud kooskõlas ühtlustatud standarditega EN 62368-1(2014), EN 300220-2 v3.1.1, EN 300220-1 v3.1.1, EN 300328 v2.1.1, EN 301489-1 v2.2.0, EN 301489-3 v2.1.1, EN 301489-17 v3.2.0, EN 55032(2015), EN 55024(2010) +A1(2015), EN 61000-3-2 (2014), EN 61000-3-3 (2013), EN 61326-1(2013), EN 62311(2008), EN 62479(2010) ja EN 50581(2012). Teavitatud asutus LCIE, identimisnumbriga 0081, teostab toodetega katsed, koostab aruanded ning väljastab ELI tüübihindamistõendi nr RED_86.

VELUX ACTIVE sklopka za odlazak KLN 300

VELUX

Važne informacije

Prije ugradnje i rada pažljivo pročitajte upute. Sačuvajte upute za buduće potrebe te ih predajte eventualnom novom korisniku.

Sigurnost

VELUX ACTIVE senzor unutarnje klime KLN 300 namijenjen je isključivo za unutarnju upotrebu i suhu okolinu.

VELUX ACTIVE smiju koristiti osobe (od 8. godine starosti) koje imaju dovoljno iskustva i znanja i koje su upućene u sigurnu upotrebu jedinice i moguće opasnosti.

Djeca se ne smiju igrati s uređajem VELUX ACTIVE.

Oprez: opasnost od eksplozije ako se baterija zamijeni neispravnom vrstom. Koristite samo alkalne baterije AA za NXS01.

Proizvod

Provjerite može li senzor unutarnje klime upravljati odgovarajućim proizvodima sa željene pozicije prije konačnog pričvršćivanja.

VELUX ACTIVE kontrola unutarnje klime temelji se na dvosmjernoj RF (radio frekvencija) komunikaciji i označena je simbolom [↔]. Ovaj se simbol može pronaći na nazivnoj pločici.

Opseg radijske frekvencije: 863.0 – 870.0 MHz.

Maksimalna snaga prijenosa: 15 mW.

Domet radijske frekvencije: 300 m otvorenog prostora. Ovisno o konstrukciji zgrade, unutarnji je domet približno 30 m. Međutim, armirano betonske konstrukcije, metalni stropovi i žbukani zidovi s čeličnim ojačanjima mogu ograničiti domet.

Električni proizvodi moraju se odložiti u skladu s lokalnim propisima o električnom otpadu, a nikako s kućnim otpadom.

Istrošene baterije ne smiju se odložiti zajedno s kućanskim otpadom, već se moraju odložiti u skladu s važećim nacionalnim propisima o zaštiti okoliša. Baterije sadrže tvari koje mogu biti štetne ako se njima neispravno rukuje ili ih se neispravno reciklira.



Koristite najbliže odlagalište istrošenih baterija gdje god je to moguće.

Ambalažu možete odložiti zajedno s uobičajenim kućnim otpadom.

Održavanje

VELUX ACTIVE kontrola unutarnje klime zahtijeva minimalno održavanje. Površina se može čistiti mekom, vlažnom tkaninom.

Onemogućite dovod struje iz naponske mreže ili baterije prije bilo kakvog održavanja ili servisa prozora i proizvođača spojenih na prozor. Spreječite mogućnost ponovnog slučajnog uključivanja.

Očekivani vijek trajanja baterije: min. 2 godine.

Rezervni dijelovi dostupni su u vašoj tvrtki VELUX.

Za sva tehnička pitanja kontaktirajte svoju tvrtku VELUX, pogledajte popis telefonskih brojeva ili posjetite web-mjesto www.velux.com.

Izjava o sukladnosti

Ovim izjavljujemo da je VELUX ACTIVE kontrola unutarnje klime KIX 300 (pristupnik 3LG E01/NXG01E, senzor unutarnje klime KLA 300/3LA E06/NXS01 i sklopka za odlazak KLN 300/3LN E01/NXD01E) sukladna Direktivi o radio opremi 2014/53/EU i Direktivi RoHS 2011/65/EZ i proizvedena je u suglasnosti s usklađenim standardima EN 62368-1(2014), EN 300220-2 v3.1.1, EN 300220-1 v3.1.1, EN 300328 v2.1.1, EN 301489-1 v2.2.0, EN 301489-3 v2.1.1, EN 301489-17 v3.2.0, EN 55032(2015), EN 55024(2010) +A1(2015), EN 61000-3-2 (2014), EN 61000-3-3 (2013), EN 61326-1(2013), EN 62311(2008), EN 62479(2010) i EN 50581(2012). Prijavljeno tijelo LCIE, identifikacijski broj 0081, provelo je ispitivanja, izradilo izvještaje o proizvodima i izdalo broj potvrde RED_86 o EU tipu ispitivanja.

VELUX ACTIVE prombūtnes slēdzis KLN 300

VELUX®

Svarīga informācija

Pirms uzstādīšanas un lietošanas rūpīgi izlasiet norādījumus. Saglabājiet šos norādījumus turpmākai lietošanai. Vajadzības gadījumā informāciju nododiet jaunajam lietotājam.

Drošība

VELUX ACTIVE iekštelpu klimata sensors KLN 300 ir paredzēts tikai iekštelpām un sausai videi. VELUX ACTIVE var lietot personas (no 8 gadu vecuma) ar pietiekamu pieredzi un zināšanām, ja viņām ir sniegti norādījumi par drošu lietošanu un viņas izprot saistīto apdraudējuma risku. Bērni nedrīkst spēlēties ar VELUX ACTIVE.

Uzmanību! Sprādziena risks, ja bateriju aizstāj ar nepareizu tipu. NXS01 lietojiet tikai AA tipa sārma baterijas.

Produkts

Pirms gala uzstādīšanas pārbaudiet, vai iekštelpu klimata sensors var darbināt attiecīgos produktus.

VELUX ACTIVE iekštelpu klimata kontroles pamatā ir divvirzienu RF (radiofrekvences) komunikācija, kas ir apzīmēta ar simbolu [+→]. Šis simbols atrodas uz datu uzlīmes.

Radio frekvenču josla: 863.0 – 870.0 MHz.

Maksimālā pārraidis jauda: 15 mW.

Radiofrekvences diapazons: 300 m ārpus telpām. Atkarībā no ēkas konstrukcijas telpās diapazons ir apmēram 30m. Tomēr ēkās ar dzelzsbetona, metāla griestiem un ģipša sienām ar tērauda konstrukcijas elementiem diapazons var samazināties.

Elektroierīce pēc tās kalpošanas laika beigām jānodod atkritumos saskaņā ar nacionālajiem nolietotu elektronisko ierīču iznīcināšanas noteikumiem, nevis kopā ar mājtsaimniecības atkritumiem.

Izlietotos akumulatorus nedrīkst izmest sadzīves atkritumos, bet tie ir jālikvidē saskaņā ar nacionālajām vides uzraudzības un saudzēšanas regulām. Akumulatori satur vielas, kas var būt kaitīgas, ja ar tiem rīkojas nepareizi vai nepareizi nodod pārstrādei.



Izmantojiet vietējos izlietoto akumulatoru nodošanas punktus.

Iesaiņojumu drīkst izmest atkritumos kopā ar parastajiem mājtsaimniecības atkritumiem.

Apkope

VELUX ACTIVE iekštelpu klimata kontrolei ir nepieciešama minimāla apkope. Tās virsmu var notīrīt ar mikstu, mitru audumu.

Pirms loga apkopes vai servisa darbu uzsākšanas atvienojiet tīkla vai akumulatora strāvas padevi logam un tam uzstādītajām elektroierīcēm un nodrošiniet, lai tā nejaūsi netiktu ieslēgta.

Paredzamais akumulatora kalpošanas ilgums: min. 2 gadi.

Rezerves daļas var iegādāties VELUX pārstāvnīcībā.

Ja rodas tehniska rakstura jautājumi, sazinieties ar VELUX pārstāvnīcību, skatiet tālrunu sarakstu vai apmeklējiet interneta mājas lapu www.velux.com.

Atbilstības deklarācija

Līdz ar šo mēs paziņojam, ka VELUX ACTIVE iekštelpu klimata kontrole KIX 300 (vārteja 3LG E01/NXG01E, iekštelpu klimata sensors KLA 300/3LA E06/NXS01 un prombūtnes slēdzis KLN 300/3LN E01/NXD01E) atbilst Radioiekārtu direktīvas 2014/53/ES un RoHS direktīvas 2011/65/EK noteikumiem un tās ražošanā ir ievēroti harmonizētie standarti EN 62368-1(2014), EN 300220-2 v3.1.1, EN 300220-1 v3.1.1, EN 300328 v2.1.1, EN 301489-1 v2.2.0, EN 301489-3 v2.1.1, EN 301489-17 v3.2.0, EN 55032(2015), EN 55024(2010) +A1(2015), EN 61000-3-2 (2014), EN 61000-3-3 (2013), EN 61326-1(2013), EN 62311(2008), EN 62479(2010) un EN 50581(2012). Pilnvarotā iestāde LCIE, identifikācijas numurs 0081, veica izstrādājumu pārbaudes, izveidoja ziņojumus par tiem un izsniedza ES tipa pārbaudes sertifikātu ar numuru RED_86.

VELUX ACTIVE išvykimo jungiklis KLN 300

VELUX

Svarbi informacija

Prieš montuodami ir naudodami atidžiai perskaitykite instrukciją. Išsaugokite instrukcijas, kad galėtumėte jomis pasinaudoti vėliau, ir perduokite jas kiekvienam naujam naudotojui.

Sauga

VELUX ACTIVE vidaus klimato jutiklis KLN 300 skirtas naudoti tik patalpose, sausoje aplinkoje.

VELUX ACTIVE gali naudoti asmenys (nuo 8 metų ir vyresni), turintys pakankamai patirties ir žinių, jeigu jiems buvo pateiktos saugaus naudojimo instrukcijos ir jei jie supranta susijusius pavojus.

Neleiskite vaikams žaisti su VELUX ACTIVE.

Atsargiai: pakeitus netinkamo tipo baterija galimas sprogimas. Naudokite tik šarmines AA, jei turite NXS01t

Gaminys

Prieš galutinai montuodami patikrinkite, ar vidaus klimato jutiklis gali valdyti atitinkamus produktus iš pasirinktos vietos.

Vidaus klimato valdymo sistemos VELUX ACTIVE veikimas pagrįstas dviejų krypčių radijo dažnių ryšiu ir yra pažymėtas simboliu [←→]. Šis simbolis galima rasti ant duomenų lapuko.

Radio dažnių juosta: 8630 – 8700 MHz.

Maksimali perdavimo galia: 15 mW.

Radio dažnių veikimo diapazonas: 300 m tuščiam lauke. Priklausomai nuo pastato konstrukcijos, veikimo diapazonas viduje yra apie 30 m. Tačiau, jeigu pastato konstrukcijos pagamintos iš gelžbetonio, lubos – metalinės arba gipso sienos su metaliniais įtvaisais, šis diapazonas gali sumažėti.

Elektros gaminiai turi būti išmetami vadovaujantis šalies reikalavimais, reglamentuojančiais elektroninių atliekų utilizavimą; šių atliekų negalima išmesti kartu su buitinėmis atliekomis.

Panaudotų baterijų negalima išmesti kartu su buitinėmis atliekomis. Utilizuokite jas pagal galiojančius šalyje atliekų tvarkymo reikalavimus. Baterijų sudėtyje esančios medžiagos gali būti pavojingos, jeigu baterijos naudojamos ar utilizuojamos netaisyklingai.



Jeigu įmanoma, panaudotas baterijas pristatykite į atliekų surinkimo punktą.

Pakuotės gali būti išmetamos kartu su įprastomis buitinėmis atliekomis.

Priežiūra

Vidaus klimato valdymo sistemai VELUX ACTIVE reikia tik minimalios priežiūros. Pakanka jos paviršių nušluostyti minkštu drėgnu audeklu.

Prieš atlikdami lango ir su juo susijusių gaminių techninę priežiūrą ar kitus darbus, išjunkite maitinimą iš tinklo arba atjunkite baterijas ir užtikrinkite, kad maitinimas neįsijungs.

Numatoma baterijos naudojimo trukmė: bent 2 m.

Atsarginės dalis galima gauti VELUX kompanijoje.

Jeigu turite kokių nors techninių klausimų, kreipkitės į VELUX kompaniją, žiūrėkite telefonų sąrašą arba www.velux.com.

Atitikties deklaracija

Mes pareiškiame, kad vidaus klimato valdymo sistema VELUX ACTIVE KIX 300 (tinklų sietuvas 3LG E01/NXG01E, vidaus klimato jutiklis KLA 300/3LA E06/NXS01 ir išvykimo jungiklis KLN 300/3LN E01/NXD01E) atitinka Radio įrenginių direktyvą 2014/53/ES ir Pavojingų medžiagų naudojimo apribojimo direktyvą 2011/65/EB ir buvo pagaminta vadovaujantis harmonizuotais standartais EN 62368-1(2014), EN 300220-2 v3.1.1, EN 300220-1 v3.1.1, EN 300328 v2.1.1, EN 301489-1 v2.2.0, EN 301489-3 v2.1.1, EN 301489-17 v3.2.0, EN 55032(2015), EN 55024(2010) +A1(2015), EN 61000-3-2 (2014), EN 61000-3-3 (2013), EN 61326-1(2013), EN 62311(2008), EN 62479(2010) ir EN 50581(2012). Notifikuotoji įstaiga LCIE, identifikacijos numeris 0081, atliko produktų testus ir pateikė ataskaitas bei išdavė ES tipo nustatymo sertifikatą Nr. RED_86.

Fontos tudnivalók

A beépítés és a használat előtt figyelmesen olvassa el a tájékoztatót. Tartsa meg az útmutatót, és adja oda az új felhasználóknak is.

Biztonság

A VELUX ACTIVE KLN 300 beltéri klímaszenzor csak beltérben és száraz környezetben használható.

A VELUX ACTIVE készüléket megfelelő tapasztalattal és ismeretekkel rendelkező (legalább 8 éves) személyek használhatják. A felhasználókat tájékoztatni kell a biztonságos használati módokról, illetve a felmerülő kockázatokról.

Gyerekeknek nem szabad a VELUX ACTIVE készülékkel játszaniuk.

Figyelem: A nem megfelelő típusú elem használata robbanásveszélyt idézhet elő. Az NXS01-hez csak AA (ceruzaelem) méretű szárazelemet használjon.

A termékről

A végleges rögzítése előtt ellenőrizze, hogy a beltéri klímaszenzor működik-e a használni kívánt termékekkel a használni kívánt helyről.

A VELUX ACTIVE beltéri klímaverzérő kétirányú rádiófrekvenciás kommunikációt használ, és a következő jelzéssel van ellátva [↔]. A jelzés az adatszámok között található.

Rádiófrekvencia sávja: 863.0 – 870.0 MHz.

Maximális átviteli teljesítmény: 15 mW.

A rádiófrekvencia hatótávolsága: 300 m (szabad térben). Az épület konstrukciójától függően a beltéri hatótávolság kb. 30 m. Beton épületelemek, fém mennyezetek, valamint acélelemeket tartalmazó gipszkarton falak mérsékelhetik ezt a távolságot.

A leselejtezett elektromos termékeket az elektromos hulladéokra vonatkozó helyi szabályozásoknak megfelelően kell kezelni, nem dobhatók a háztartási hulladékok közé.

A használt elemet (ill. akkumulátort) a háztartási szemétkébe dobni tilos! Ártalmatlanságát a vonatkozó helyi környezetvédelmi szabályozásnak megfelelően kell végezni. Az akkumulátor káros anyagokat tartalmaz, ezért megfelelően kell kezelni és újrahasznosítani.



Ha lehet, kijelölt hatósági gyűjtőpontra helyezze el a hulladékká vált elemet (ill. akkumulátort).

A csomagolás normál háztartási hulladékként kezelhető.

Karbantartás

A VELUX ACTIVE beltéri klímaverzérő minimális karbantartást igényel. A felülete nedves, puha ronggyal tisztítható.

A karbantartás, illetve az ablakon vagy a csatlakoztatott termékeken végzett szervizmunka előtt válassza le a berendezést a hálózatról vagy az akkumulátorról, illetve gondoskodjon arról, hogy a termék a munkálatok ideje alatt ne kerülhessen áram alá.

Az akkumulátor várható élettartama: legalább 2 év.

Pótalkatrészeket a VELUX cég helyi értékesítőjénél igényelhet.

A műszaki jellegű kérdésekkel a VELUX cég helyi értékesítőjéhez forduljon (tekintse meg a telefonszámok listáját, vagy tájékozódjon a www.velux.com webhelyen).

Megfelelőségi nyilatkozat

Kijelentjük, hogy a VELUX ACTIVE KIX 300 beltéri klímaverzérő (a 3LG E01/NXG01E átjáró, a KLA 300/3LA E06/NXS01 beltéri klímaszenzor és a KLN 300/3LN E01/NXD01E indító kapcsoló) megfelel a rádióberendezések forgalmazásáról szóló 2014/53/EU irányelvnek és a 2011/65/EC számú RoHS-direktívának; gyártása pedig megfelel a következő harmonizált szabványoknak EN 60950(2006)+A11(2009)+A1(2010)+A12(2012)+A2(2013), EN 55032(2015), EN 301489-3 v2.1.1, EN 300220-2 v3.1.1, EN 300220-1 v3.1.1, EN 300440-2 v1.4.1, EN 300440-1 v1.6.1, EN 300328 v2.1.1.0 és EN 50581(2012). The notified body LCIE, identification number 0081, performed the tests and the reports on the products and issued the EU-type examination certificate number RED_86.

VELUX ACTIVE "forlat hjemmet" bryter KLN 300

VELUX

Viktig informasjon

Les hele veiledningen grundig igjennom før montering og bruk. Spar veiledningen til senere bruk og gi den videre til en evt. ny bruker.

Sikkerhet

VELUX ACTIVE inneklimasensor KLN 300 er kun til innendørs bruk og i tørre miljøer.

VELUX ACTIVE kan brukes av personer (fra 8 år og oppover) med tilstrekkelig erfaring og viten hvis de har fått veiledning i sikker bruk og forstår farene som er involvert.

Barn må ikke leke med VELUX ACTIVE.

Forsiktig: Eksplosjonsfare hvis batteriet er erstattet av feil type. Bruk bare alkalisk AA for NXS01.

Produkt

Innen inneklimasensoren festes, anbefales det å kontrollere om de relevante produktene kan betjenes fra den ønskede plasseringen.

VELUX ACTIVE inneklimatesting er basert på toveis RF (radiofrekvens) kommunikasjon og merket med symbolet [+↔]. Dette symbolet er vist på typeetiketten.

Radiofrekvensbånd: 863.0 – 870.0 MHz.

Maksimal overføringseffekt: 15 mW.

Radiofrekvensrekkevidde: 300 m i fritt felt. Avhengig av bygningsforholdene er rekkevidden innendørs ca. 30 m. Konstruksjoner med armert betong, metalltak og gipsvegger med stålbejler kan dog redusere rekkevidden.

Elektriske produkter må ikke kastes sammen med husholdningsavfall, men skal avhendes i henhold til nasjonale regler for elektronisk avfall.

Brukte batterier skal kastes i overensstemmelse med gjeldende nasjonale miljøforskrifter. Batterier inneholder stoffer som kan være skadelige hvis de ikke håndteres og resirkuleres korrekt.



Bruk egnede miljøstasjoner for batteriinnnsamling

Emballasjen kan kastes sammen med alminnelig husholdningsavfall.

Vedlikehold

VELUX ACTIVE inneklimatesting krever minimalt vedlikehold. Overflaten kan rengjøres med en bløt, fuktig klut.

Ved vedlikehold og service av vinduet og tilhørende produkter skal nettspenningen eller batteriet være frakoblet, og det skal sikres at den/det ikke uten videre kan tilsluttes igjen.

Forventet levetid for batteriene: Min. 2 år.

Reservedeler kan bestilles hos ditt VELUX salgskontor.

Eventuelle tekniske spørsmål rettes til ditt VELUX salgskontor, se telefonliste eller www.velux.com.

Samsvarserklæring

Vi erklærer hermed at VELUX ACTIVE inneklimatesting KIX 300 (gateway 3LG E01/ NXG01E, inneklimasensor KLA 300/3LA E06/NXS01 og "forlat hjemmet" bryter KLN 300/3LN E01/NXD01E) er i samsvar med Radioutstyrsdirektivet 2014/53/EU og RoHS Direktivet 2011/65/EC og er fremstilt i samsvar med de harmoniserte standarder EN 62368-1(2014), EN 300220-2 v3.1.1, EN 300220-1 v3.1.1, EN 300328 v2.1.1, EN 301489-1 v2.2.0, EN 301489-3 v2.1.1, EN 301489-17 v3.2.0, EN 55032(2015), EN 55024(2010) +A1(2015), EN 61000-3-2 (2014), EN 61000-3-3 (2013), EN 61326-1(2013), EN 62311(2008), EN 62479(2010) og EN 50581(2012). LCIE byrået, identifikasjonsnummer 0081, utførte testene og rapportene om produktene og utstedte EU-type undersøkelsesattest nummer RED_86.

Przełącznik KLN 300 VELUX ACTIVE

VELUX®

Ważne informacje

Przeczytaj uważnie instrukcję przed rozpoczęciem montażu i obsługi. Zachowaj instrukcję do użytku w przyszłości i przekaz ją wszystkim nowym użytkownikom.

Bezpieczeństwo

Czujnik KLN 300 klimatyzacji wewnątrz VELUX ACTIVE jest przeznaczony wyłącznie do użytku w suchych pomieszczeniach.

VELUX ACTIVE mogą użytkować osoby w wieku od 8 lat, które mają odpowiednie doświadczenie i wiedzę, zostały poinstruowane odnośnie bezpiecznego użytkowania oraz rozumieją istniejące zagrożenia.

Dzieci nie mogą bawić się VELUX ACTIVE.

Ostrożnie: wymiana na nieprawidłowy typ baterii grozi wybuchem. W modelu NXS01 można używać tylko alkalicznych baterii AA.

Produkt

Przed ostateczną instalacją i przykręceniem wkrętami sprawdź, czy czujnik klimatyzacji wewnątrz może sterować wybranymi produktami z danego miejsca.

Sterownik naturalnej klimatyzacji wewnątrz VELUX ACTIVE działa w oparciu o dwukierunkową częstotliwość radiową RF i oznaczony jest symbolem [+]. Symbol ten znajduje się na tabliczce znamionowej.

Częstotliwość radiowa: 863,0 – 870,0 MHz.

Maksymalna moc przekazu: 15 mW.

Zasięg częstotliwości radiowej: 300 m w wolnej przestrzeni. Wewnątrz pomieszczeń zasięg wynosi około 30 m, w zależności od konstrukcji budynku. Jednakże w przypadku konstrukcji żelbetonowych, stalowych sufitów i ścian tynkowanych wzmacnianych konstrukcją stalową zasięg może ulec zmniejszeniu.

Odpady elektroniczne nie mogą być wyrzucane razem z odpadami z gospodarstwa domowego, ale zgodnie z obowiązującymi przepisami krajowymi.

Zużyte baterie nie mogą być wyrzucane razem z odpadami z gospodarstwa domowego, ale utylizowane zgodnie z odpowiednimi przepisami krajowymi dotyczącymi ochrony środowiska naturalnego. Baterie zawierają substancje, które mogą być szkodliwe, jeżeli nie postępuje się z nimi i nie poddaje recyklingowi w sposób właściwy.



Używaj dostępnych lokalnych autoryzowanych punktów utylizacji baterii.

Opakowanie może być wyrzucone razem z innymi odpadami z gospodarstwa domowego.

Konserwacja

Naturalna klimatyzacja wewnątrz VELUX ACTIVE wymaga jedynie minimalnej konserwacji. Powierzchnia może być czyszczona przy użyciu miękkiej, wilgotnej ściereczki.

W przypadku potrzeby przeprowadzenia jakichkolwiek czynności konserwacyjnych lub serwisowych okna i podłączonych do niego produktów, należy odłączyć główne zasilanie lub baterię i upewnić się, że w tym czasie nie mogą one zostać ponownie, przypadkowo włączone.

Zakładany czas żywotności baterii: Min. 2 lata.

Części zamienne są dostępne u sprzedawcy produktów marki VELUX.

Jeżeli masz jakiegokolwiek pytania techniczne, skontaktuj się z sprzedawcą produktów marki VELUX: patrz lista telefonów lub www.velux.com.

Deklaracja zgodności

Niniejszym oświadczam się, że naturalna klimatyzacja wewnątrz VELUX ACTIVE KIX 300 (bramka 3LG E01/NXG01E, wewnętrzny czujnik KLA 300/3LA E06/NXS01 i przełącznik KLN 300/3LN E01/NXD01E) spełnia warunki Dyrektywy urzędzeń radiowych 2014/53/UE i Dyrektywy RoHS 2011/65/WE i została wyprodukowana zgodnie ze zharmonizowanymi normami EN 62368-1(2014), EN 300220-2 v3.1.1, EN 300220-1 v3.1.1, EN 300328 v2.1.1, EN 301489-1 v2.2.0, EN 301489-3 v2.1.1, EN 301489-17 v3.2.0, EN 55032(2015), EN 55024(2010) +A1(2015), EN 61000-3-2 (2014), EN 61000-3-3 (2013), EN 61326-1(2013), EN 62311(2008), EN 62479(2010) i EN 50581(2012). Organ notyfikowany LCIE, o numerze identyfikacyjnym 0081, przeprowadził testy i opracował raporty dotyczące produktów oraz wydał świadectwo badania typu UE o numerze RED_86.

VELUX ACTIVE interruptor de fecho KLN 300

VELUX

Informação importante

Leia as instruções cuidadosamente antes de instalar. Guarde estas instruções para referência futura e entregue-as a qualquer novo utilizador.

Segurança

O VELUX ACTIVE sensor de clima interior KLN 300 é apenas para uso no interior e em ambientes secos.

O VELUX ACTIVE sensor do clima interior pode ser utilizado por pessoas (com idade superior ou igual a 8 anos) com experiência e conhecimento suficientes, caso de lhes terem sido dadas instruções no que respeita ao seu uso com segurança, compreendendo os riscos envolvidos.

As crianças não devem brincar com o VELUX ACTIVE.

Atenção: Existe um risco de explosão se a pilha for substituída por um tipo incorrecto. Utilize apenas pilhas alcalinas AA para o NXS01.

Produto

Verifique se o sensor do clima interior consegue operar todos os produtos relevantes do local pretendido antes de o fixar.

O VELUX ACTIVE controlo do clima interior é baseado na comunicação por frequência de rádio bi-direccional e está marcado com o símbolo [↔]. Este símbolo pode ser visto na etiqueta.

Banda de frequência de rádio: 863.0 – 870.0 MHz.

Potência de transmissão máxima: 15 mW.

Raio de acção da frequência de rádio: 300 m em campo aberto. Dependendo do tipo de construção, o raio de acção dentro de casa é aprox. 30 m. Contudo, construções em betão armado e tectos com estruturas em metal e paredes em pladur poderão reduzir o alcance.

Os produtos eléctricos devem ser eliminados em conformidade com as normas nacionais para lixo electrónico e não como lixo doméstico comum.

As baterias usadas não devem ser deitadas fora juntamente com o lixo doméstico, mas sim, de acordo com os regulamentos ambientais nacionais. As baterias contêm substâncias que poderão ser prejudiciais se não forem tratadas e recicladas correctamente.



Em locais disponíveis, utilize os pontos de recolha de baterias.

A embalagem pode ser deitada fora nos recipientes normais de lixo doméstico.

Manutenção

O VELUX ACTIVE controlo do clima interior requer uma manutenção mínima. A superfície pode ser limpa com um pano macio e húmido.

Desligue a corrente ou bateria de apoio antes de efectuar algum tipo de manutenção ou arranjo à janela ou produtos ligados à mesma e assegure-se que esta não poderá ser ligada acidentalmente.

Tempo de vida útil esperado das pilhas: Min. 2 anos.

Peças estão disponíveis através da empresa VELUX do seu país.

Se tiver alguma questão técnica, é favor contactar a empresa VELUX do seu país, ver lista telefónica ou www.velux.com.

Declaração de Conformidade

Declaramos pela presente que o VELUX ACTIVE controlo do clima interior KIX 300 (gateway 3LG E01/NXG01E, sensor de clima interior KLA 300/3LA E06/NXS01 e o interruptor de fecho) KLN 300/3LN E01/NXD01E está em conformidade com a Directiva de Equipamentos de Rádio 2014/53/UE e a Directiva RoHS 2011/65/EC e foi fabricado de acordo com as normas harmonizadas EN 62368-1(2014), EN 300220-2 v3.1.1, EN 300220-1 v3.1.1, EN 300328 v2.1.1, EN 301489-1 v2.2.0, EN 301489-3 v2.1.1, EN 301489-17 v3.2.0, EN 55032(2015), EN 55024(2010) +A1(2015), EN 61000-3-2 (2014), EN 61000-3-3 (2013), EN 61326-1(2013), EN 62311(2008), EN 62479(2010) e EN 50581(2012). O organismo notificado LCIE, número de identificação 0081, realizou os testes e os relatórios sobre os produtos e emitiu o certificado EU número RED_86.

Comutatorul de ponire VELUX ACTIVE KLN 300

VELUX®

Informații importante

Citiți cu atenție instrucțiunile înainte de instalare și operare. Păstrați aceste instrucțiuni pentru o consultare viitoare și pentru a le pune la dispoziția oricărui noi utilizatori.

Siguranță

Senzorul climatic interior VELUX ACTIVE KLN 300 este exclusiv pentru utilizarea la interior și într-un mediu uscat.

VELUX ACTIVE poate fi utilizat de către persoane (în vârstă de peste 8 ani) care dispun de suficientă experiență și cunoștințe, dacă acestea au fost instruite referitor la utilizarea în siguranță și înțeleg pericolele implicate.

Copiii nu trebuie să se joace cu VELUX ACTIVE.

Atenție: Dacă bateria este înlocuită cu un model de baterie incorect, există riscul producerii unei explozii. Utilizați doar baterii alcaline AA pentru NXS01.

Produs

Asigurați-vă, înainte de montarea definitivă a senzorului climatic interior, că puteți opera produsele dorite din locația aleasă.

Kitul de control climatic interior VELUX ACTIVE se bazează pe două frecvențe radio și este marcat cu simbolul [↔]. Acest simbol poate fi găsit pe eticheta cu date.

Banda de frecvență radio: 863.0 – 870.0 MHz.

Putere de transmisie maximă: 15 mW.

Raza de emiteră a frecvenței: 300 m în spațiu deschis. În funcție de materialele de construcție ale clădirii, raza de emiteră în interior este de aproximativ 30 m. Totuși, construcțiile realizate cu beton armat, cu plafoane de metal sau din rigips pe structură metalică pot reduce această rază de emiteră.

Produsele electrice trebuie să fie aruncate în conformitate cu reglementările naționale în vigoare pentru deșeurile electronice, și nu alături de deșeurile menajere.

Nu aruncați bateriile folosite la guno! Acestea trebuie aruncate în conformitate cu reglementările naționale de mediu în vigoare pentru reciclarea deșeurilor. Bateriile conțin substanțe care pot fi dăunătoare în cazul în care nu sunt manipulate și reciclate în mod corespunzător.



Adresați-vă unui centru local de colectare a deșeurilor, dacă este disponibil.

Ambalajul poate fi aruncat la deșeurile alături de deșeurile menajere obișnuite.

Întreținere

Kitul de control climatic interior VELUX ACTIVE necesită întreținere minimă. Suprafața sa poate fi curățată cu o cârpă moale și umedă.

Pentru lucrări de întreținere sau service, deconectați fereastra de la sursa de curent sau de la baterii și asigurați-vă că nu este posibilă reconectarea neintenționată.

Durata de viață prevăzută a bateriei: min. 2 ani.

Piese de schimb sunt puse la dispoziție de compania VELUX.

Pentru mai multe detalii tehnice, vă rugăm să contactați compania VELUX, la numerele de telefon prezentate în listă sau pe www.velux.com.

Declarație de conformitate

Prin prezenta, declarăm că kitul de control climatic interior VELUX ACTIVE KIX 300 (gateway 3LG E01/NXG01E, senzorul climatic interior KLA 300/3LA E06/NXS01 și comutatorul de pornire KLN 300/3LN E01/NXD01E) respectă normele formulate în Directiva 2014/53/UE privind echipamentele radio și Directiva 2011/65/UE privind restricțiile de utilizare a anumitor substanțe periculoase în echipamentele electrice și electronice și că a fost produs în conformitate cu standardele armonizate EN 62368-1(2014), EN 300220-2 v3.1.1, EN 300220-1 v3.1.1, EN 300328 v2.1.1, EN 301489-1 v2.2.0, EN 301489-3 v2.1.1, EN 301489-17 v3.2.0, EN 55032(2015), EN 55024(2010) +A1(2015), EN 61000-3-2 (2014), EN 61000-3-3 (2013), EN 61326-1(2013), EN 62311(2008), EN 62479(2010) și EN 50581(2012). Organismul notificat LCIE, număr de identificare 0081, a efectuat testele și rapoartele privind produsele și a eliberat certificatul de examinare UE de tip nr. RED_86.

Коммутатор ухода VELUX ACTIVE KLN 300

VELUX

Важная информация

Перед установкой и эксплуатацией внимательно прочтите это руководство. Сохраните это руководство для ознакомления в дальнейшем. Ознакомьте с ним каждого нового пользователя.

Безопасность

Датчик климата внутри помещения VELUX ACTIVE KLN 300 предназначен для использования только внутри помещения при отсутствии влаги.

VELUX ACTIVE может использоваться лицами (в возрасте 8 лет и старше), которые обладают соответствующим опытом и знаниями, получили инструкции по их безопасному использованию и понимают, какие опасности связаны с их использованием.

Не позволяйте детям играть с VELUX ACTIVE.

Внимание! При замене батареи батарей неподходящего типа увеличивается риск взрыва. Используйте для NXS01 только щелочные батареи AA.

Изделие

Прежде чем окончательно крепить датчик климата внутри помещения, убедитесь, что из данного положения он сможет работать со всеми необходимыми компонентами.

Система управления климатом внутри помещения VELUX ACTIVE основана на принципе двустороннего радиочастотной связи и маркируется символом [↔]. Этот символ можно найти на инфракрасной табличке.

Диапазон радиочастот: 8630 – 8700 МГц.

Максимальная мощность передачи: 15 мВт.

Дальность приема: до 300 м в свободном пространстве. Дальность приема в помещении составляет около 30 м и зависит от конструктивных особенностей здания. В случае использования железобетонных конструкций, металлических потолков и оштукатуренных стен со стальными конструктивными элементами дальность приема может быть меньше.

Отслужившее электрооборудование нельзя выбрасывать вместе с обычными бытовыми отходами. Следуйте местным правилами утилизации электрооборудования.

Использованные батареи нельзя выбрасывать вместе с домашним мусором, но нужно утилизировать согласно местным законам о защите окружающей среды. Батареи содержат вещества, которые могут быть опасны, если не переработаны правильно.



По возможности, используйте официальные пункты сбора отработанных батарей.

Упаковочные материалы можно выбросить вместе с обычными бытовыми отходами.

Обслуживание

Система управления климатом внутри помещения VELUX ACTIVE требует минимального обслуживания. Для чистки поверхности корпуса используйте мягкую влажную ткань.

Отсоедините шнур питания или аккумулятор, прежде чем выполнять любые работы по техническому обслуживанию или ремонту окна и подключенного к нему оборудования. Убедитесь, что случайное подключение электричества во время работ невозможно.

Предполагаемый срок службы батарей: минимум 2 года.

Запчасти к оборудованию можно заказать в торговой компании VELUX.

Со всеми техническими вопросами обращайтесь в торговую компанию VELUX по указанным телефонам или заходите на сайт www.velux.com.

Декларация соответствия

Настоящим мы заявляем, что Система управления климатом внутри помещения VELUX ACTIVE KIX 300 (шлюз 3LG E01/NXG01E, датчик климата внутри помещения KLA 300/3LA E06/NXS01 и коммутатор ухода KLN 300/3LN E01/NXD01E) отвечает требованиям Директивы на радиооборудование (Radio Equipment Directive 2014/53/EC) и Директивы RoHS 2011/65/EC и произведены в соответствии с согласованными стандартами EN 62368-1(2014), EN 300220-2 v3.1.1, EN 300220-1 v3.1.1, EN 300328 v2.1.1, EN 301489-1 v2.2.0, EN 301489-3 v2.1.1, EN 301489-17 v3.2.0, EN 55032(2015), EN 55024(2010) +A1(2015), EN 61000-3-2 (2014), EN 61000-3-3 (2013), EN 61326-1(2013), EN 62311(2008), EN 62479(2010) и EN 50581(2012). Орган технической экспертизы LCIE (идентификационный номер 0081) провел испытания на компонентах, о чем были составлены соответствующие отчеты, и выдал акт освидетельствования типа EU с номером RED_86.

Pomembne informacije

Pred vgradnjo in uporabo pozorno preberite navodila. Shranite ta navodila za kasnejše potrebe in jih izročite novemu lastniku.

Varnost

VELUX ACTIVE senzor notranje klime KLN 300 je namenjen samo za notranjo uporabo v suhem okolju.

VELUX ACTIVE lahko uporabljajo osebe (starejše od 8 let), ki so primerno izkušene in imajo ustrezno znanje, če so bile poučene o varni uporabi izdelka in so seznanjene z morebitnimi nevarnostmi.

Otroci se ne smejo igrati s senzorjem VELUX ACTIVE.

Pozor: nevarnost eksplozije, če baterijo zamenjate z nepravilnim tipom. Za NXS01 uporabljajte samo alkalne baterije AA.

Izdelek

Pred dokončno pritrditvijo preverite, ali lahko z izbranega montažnega mesta senzor notranje klime upravlja ustrezne izdelke.

VELUX ACTIVE za uravnavanje notranje klime temelji na dvosmerni komunikaciji s pomočjo radijskih signalov (RF – radio frequency), ki je označena s simbolom [↔]. Ta simbol je na nalepki s podatki.

Frekvenčni pas radijskega signala: 8630 – 8700 MHz.

Največja oddajna moč: 15 mW.

Doseg radijskega signala: 300 m na prostem. Odvisno od gradbene konstrukcije je frekvenčno območje v zaprtem prostoru okoli 30 m. Konstrukcije z ojačanimi betonom, kovinskimi stropi in mavčnimi stenami z jeklenimi členi lahko zmanjšajo doseg.

Električnih izdelkov ne smete odvreči med gospodinjske odpadke, temveč skladno z državnimi predpisi o elektronskih odpadkih.

Izrabljene baterije ne smejo biti zavržene skupaj z gospodinjskimi odpadki, zavržene morajo biti v skladu z veljavnimi predpisi za varstvo okolja. Baterije vsebujejo snovi, ki so lahko škodljive, če ravnanje ter recikliranje ni pravilno.



Uporabite lokalne zbirne točke za baterije, kjer so na voljo.

Embalažo lahko odvržete med gospodinjske odpadke.

Vzdrževanje

VELUX ACTIVE za uravnavanje notranje klime zahteva minimalno količino vzdrževanja. Površino lahko očistite z mehko, vlažno krpo.

Preden se lotite vzdrževalnih del ali popravil na oknu in izdelkih, povezanih z njim, prekinite napajanje na omrežnem priključku ali na bateriji in poskrbite, da ga ni mogoče nehoto ponovno priklopiti.

Pričakovana življenjska doba baterij: najmanj 2 leti.

Nadomestni deli so na voljo pri predstavnštvu podjetja VELUX.

Če imate tehnična vprašanja, se obrnite na predstavnštvu podjetja VELUX. Glejte seznam telefonskih števil ali spletno mesto www.velux.com.

Izjava o skladnosti

Izjavljamo, da je VELUX ACTIVE za uravnavanje notranje klime KIX 300 (prehod 3LG E01/NXG01E, senzor notranje klime KLA 300/3LA E06/NXS01 in stikalo za vklop KLN 300/3LN E01/NXD01E) v skladu z določili Direktive o radijski opremi 2014/53/EU in Direktive RoHS 2011/65/EU in da je bila izdelan v skladu z usklajenimi standardi EN 62368-1(2014), EN 300220-2 v3.1.1, EN 300220-1 v3.1.1, EN 300328 v2.1.1, EN 301489-1 v2.2.0, EN 301489-3 v2.1.1, EN 301489-17 v3.2.0, EN 55032(2015), EN 55024(2010) +A1(2015), EN 61000-3-2 (2014), EN 61000-3-3 (2013), EN 61326-1(2013), EN 62311(2008), EN 62479(2010) in EN 50581(2012). Priglašeni organ LCIE z identifikacijsko številko 0081 je izvedel preskuse in poročila za izdelke in izdal potrdilo o EU-pregledu tipa št. RED_86.

Prepínač odchodu VELUX ACTIVE KLN 300

VELUX

Dôležité informácie

Pred začatím montáže a prevádzky si pozorne prečítajte návod. Uchovajte montážny návod pre prípadnú budúcu potrebu a odovzdajte ho každému novému používateľovi výrobku.

Bezpečnosť

Senzor vnútornej klímy VELUX ACTIVE KLN 300 je určený len na použitie vnútri a v suchom prostredí.

Jednotku VELUX ACTIVE môžu používať len osoby (staršie než 8 rokov) s dostatočnými skúsenosťami a vedomosťami, ak boli riadne poučené o bezpečnom používaní zariadenia, a ak sú schopné rozoznať hroziace nebezpečenstvo.

Deti sa nesmú hrať s jednotkou VELUX ACTIVE.

Pozor: V prípade nahradenia batérie nesprávnym typom hrozí nebezpečenstvo výbuchu. V prípade modelu NXS01 používajte len alkalické batérie veľkosti AA.

Výrobok

Pre definitívny upevnením sa presvedčte, či senzor vnútornej klímy dokáže ovládať príslušné výrobky z miesta, ktoré ste si preň vybrali.

Jednotka kontroly vnútornej klímy VELUX ACTIVE je založená na obojsmernej rádiovfrekvenčnej komunikácii a je označená symbolom [+↔]. Tento symbol nájdete na štítku s údajmi.

Rádiovfrekvenčné pásmo: 8630 – 8700 MHz.

Maximálny prenosový výkon: 15 mW.

Dosah rádiové frekvencie: 300 m na voľnom priestranstve. Podľa konštrukcie budovy je dosah v interiéri približne 30 m. Avšak betónová konštrukcia, kovové stropy a ometnuté steny s oceľovými časťami môžu dosah skrátiť.

Elektrické výrobky sa musia likvidovať v súlade s platnými predpismi pre elektronický odpad, nie spolu s bežným domácim odpadom.

Použitie batérie nemôžu byť likvidované spoločne s obvyklým domovým odpadom, ale musí s nimi byť naložené v súlade s príslušnými národnými predpismi týkajúcimi sa životného prostredia. Batérie obsahujú látky, ktoré môžu byť škodlivé pri nesprávnom zaobchádzaní a recyklovaní.



Na likvidáciu batérií použite zberné miesto na to určené.

Obal sa môže likvidovať s bežným domácim odpadom.

Údržba

Jednotka kontroly vnútornej klímy VELUX ACTIVE vyžaduje len minimálnu údržbu. Povrch výrobku môžete čistiť mäkkou vlhkou textíliou.

Pre vykonávaním servisu alebo údržby okna a k nemu pripojených produktov odpojte prívod elektrického prúdu alebo batériu a uistite sa, či nemôže dôjsť k náhodnému zapojeniu týchto elektrických zariadení.

Predpokladaná životnosť batérií: min. 2 roky.

Náhradné diely sú k dispozícii vo vašej predajni značky VELUX.

S akýmkoľvek technickými otázkami sa obráťte na spoločnosť VELUX. Pozrite si zoznam telefónnych čísel alebo stránku www.velux.com.

Vyhlásenie o zhode

Týmto vyhlasujeme, že jednotka kontroly vnútornej klímy VELUX ACTIVE KIX 300 (brána 3LG E01/NXG01E, senzor vnútornej klímy KLA 300/3LA E06/NXS01 a prepínač odchodu KLN 300/3LN E01/NXD01E) je v súlade so smericou o rádiových zariadeniach 2014/53/EÚ a smericou o nebezpečných látkach 2011/65/ES a bola vyrobená v súlade s harmonizovanými normami EN 62368-1(2014), EN 300220-2 v3.1.1, EN 300220-1 v3.1.1, EN 300328 v2.1.1, EN 301489-1 v2.2.0, EN 301489-3 v2.1.1, EN 301489-17 v3.2.0, EN 55032(2015), EN 55024(2010) +A1(2015), EN 61000-3-2 (2014), EN 61000-3-3 (2013), EN 61326-1(2013), EN 62311(2008), EN 62479(2010) a EN 50581(2012). Notifikovaný orgán LCIE, identifikačné číslo 0081, vykonal skúšky, vypracoval správy o výrobkoch a vydal osvedčenie EÚ skúšky typu číslo RED_86.

VELUX ACTIVE prekidač za odlazak KLN 300

VELUX®

Važne informacije

Pažljivo pročitajte uputstvo pre instaliranja i korišćenja. Zadržite uputstvo radi buduće reference i predajte ga svakom sledećem korisniku.

Bezbednost

VELUX ACTIVE senzor unutrašnje klime KLN 300 je namenjen isključivo za korišćenje u unutrašnjem i suvom okruženju.

VELUX ACTIVE mogu da koriste osobe (uzrasta 8 godina i starije) sa dovoljnim iskustvom i znanjem ako im je dato uputstvo u vezi sa bezbednom upotrebom i ako razumeju moguće rizike.

Deca ne smeju da se igraju sa uređajem VELUX ACTIVE.

Oprez: Postoji rizik od eksplozije ako bateriju zamenite baterijom pogrešnog tipa. Koristite samo alkalne AA baterije za NXS0L.

Proizvod

Proverite da li senzor unutrašnje klime može da radi sa relevantnim proizvodima za odabranog mesta pre konačnog postavljanja.

VELUX ACTIVE unutrašnja kontrola klime je zasnovana na dvosmernoj RF (radio-frekventnoj) komunikaciji i označena simbolom [↔]. Taj simbol možete pronaći na oznaci podataka.

Opseg radio frekvencije: 8630 – 870.0 MHz.

Maksimalna snaga prenosa: 15 mW.

Domet radio frekvencije: 300 m bez prepreka. U zavisnosti od konstrukcije zgrade, unutrašnji domet je približno 30 m. Međutim, konstrukcije sa armiranim betonom, metalnim tavanicama i gipsanim zidovima sa čeličnim nosačima mogu da skrate taj domet.

Električni proizvodi moraju biti odlagani u skladu sa državnim propisima za elektronski otpad, a ne sa kućnim otpadom.

Upotrebljene baterije ne smeju da se odlažu zajedno sa kućnim otpadom, nego moraju da se odlažu u skladu sa relevantnim državnim propisima o životnoj okolini. Baterije sadrže supstance koje mogu biti štetne ako se baterije ne koriste i recikliraju na pravilan način.



Koristite mesta koja su lokalne vlasti odredile za odlaganje baterija gde god je to moguće.

Pakovanje može da se odloži sa običnim kućnim otpadom.

Održavanje

VELUX ACTIVE unutrašnja kontrola klime zahteva minimalno održavanje. Površina može da se čisti mekom, vlažnom krpom.

Isključite električno ili baterijsko napajanje pre obavljanja održavanja ili servisiranja na prozoru i proizvodima povezanim sa njim i uverite se da ne može doći do nehotičnog ponovnog povezivanja.

Očekivani vek trajanja baterije: Min. 2 godine.

Rezervni delovi su dostupni u kompaniji koja je VELUX prodavac.

Ako imate tehničkih pitanja, obratite se kompaniji koja je VELUX prodavac, pogledajte spisak telefona ili www.velux.com.

Deklaracija o usaglašenosti

Ovim izjavljujemo da je VELUX ACTIVE unutrašnja kontrola klime KIX 300 (prolaz 3LG E01/ NXG01E, senzor unutrašnje klime KLA 300/3LA E06/NXS01 i prekidač za odlazak KLN 300/3LN E01/NXD01E) usklađena sa Direktivom o radio opremi 2014/53/EU i RoHS direktivom 2011/65/EC i da je proizvedena u saglasnosti sa usklađenim standardima EN 62368-1(2014), EN 300220-2 v3.1.1, EN 300220-1 v3.1.1, EN 300328 v2.1.1, EN 301489-1 v2.2.0, EN 301489-3 v2.1.1, EN 301489-17 v3.2.0, EN 55032(2015), EN 55024(2010) +A1(2015), EN 61000-3-2 (2014), EN 61000-3-3 (2013), EN 61326-1(2013), EN 62311(2008), EN 62479(2010) i EN 50581(2012). Ovlašćeni ocenjivač LCIE, broj identifikacije 0081, obavio je testove i pripremio izveštaje o proizvodima i objavio certifikat EU tipa o ispitivanju broj RED_86.

VELUX ACTIVE -lähtökytkin KLN 300

VELUX

Tärkeitä tietoja

Lue ohjeet tarkkaan ennen asennusta ja käyttöä. Säilytä nämä ohjeet myöhemmä tarvetta varten ja anna ne tuotteen uusille käyttäjille.

Turvallisuus

VELUX ACTIVE -sisäilman tunnistin KLN 300 on tarkoitettu vain sisäkäyttöön ja kuiviin tiloihin.

VELUX ACTIVE -tunnistinta voivat käyttää (vähintään 8-vuotiaat) henkilöt, joilla on riittävä kokemus ja tietämys, jos heille on annettu ohjeet turvallisesta käytöstä ja he ymmärtävät käyttöön liittyvät riskit.

Lapset eivät saa leikkiä VELUX ACTIVE -tunnistimella.

Varoitus: Vääränlaisien paristojen käyttö aiheuttaa räjähdysvaaran. Käytä vain AA-alkaliparistoja tuotteessa NXS01.

Tuote

Tarkista ennen lopullista kiinnittämistä, että sisäilman tunnistimella voidaan käyttää tarvittavia tuotteita tunnistimen valitusta sijoituspaikasta.

Sisäkäyttöön tarkoitettu VELUX ACTIVE ilmastonin ohjaus perustuu radiotaajuustekniikkaan, ja se on varustettu [↔]-merkillä. Merkki on tuotteen tarrassa.

Radiotaajuus: 863.0 – 870.0 MHz.

Suurin lähetysteho: 15 mW.

Radioaaltojen kantosäde: 300 m avoimella alueella. Rakenteista riippuen sisätiloissa noin 30 metriä. Teräsbetoniset rakenteet, metallikatot ja kipsilevyseinät voivat kuitenkin lyhentää kantosädettä.

Sähkötuotteet tulee hävittää kansallisten elektroniikkajätettä koskevien säädösten mukaisesti, ei kotitalousjätteen mukana.

Älä hävitä käytettyjä paristoja talousjätteiden mukana. Käytetyt paristot täytyy kierrättää ja hävittää paikallisten säädösten mukaisesti. Paristot saattavat sisältää aineita, jotka voivat olla haitallisia, ellei niitä käsitellä ja kierrätetä asianmukaisesti.



Jos mahdollista, toimita käytetyt paristot niille tarkoitettuun paikalliseen palautuspisteeseen.

Pakkaus voidaan hävittää tavallisen kotitalousjätteen mukana.

Huolto

Sisäkäyttöön tarkoitettu VELUX ACTIVE ilmastonin ohjaus vaatii vain vähän huoltoa. Pinta voidaan puhdistaa pehmeällä, kostealla liinalla.

Irrota tuote sähköverkosta tai akusta ennen ikkunan ja siihen liittyvien tuotteiden ylläpitoa tai huoltotyötä ja varmista, että tuote ei voi vahingossa kytkeytyä takaisin verkkoon.

Pariston oletettu käyttöikä: Vähintään 2 vuotta.

Varaosia saa saatavilla VELUX-myyntiorganisaatiosta.

Jos sinulla on teknisiä kysymyksiä, ota yhteyttä paikalliseen VELUX-myyntiorganisaatioon, katso numero oheisesta listasta tai osoitteesta www.velux.com.

Vaatumustenmukaisuustodistus

Vakuutamme täten, että sisäkäyttöön tarkoitettu VELUX ACTIVE ilmastonin ohjaus KIX 300 (yhdyksikäytävä 3LG E01/NXG01E, sisäilman tunnistin KLA 300/3LA E06/NXS01 ja lähtökytkin KLN 300/3LN E01/NXD01E) on radiolaidedirektiivin 2014/53/EU ja RoHS-direktiivin 2011/65/EY mukainen ja on valmistettu harmonisoitujen standardien EN 62368-1(2014), EN 300220-2 v3.1.1, EN 300220-1 v3.1.1, EN 300328 v2.1.1, EN 301489-1 v2.2.0, EN 301489-3 v2.1.1, EN 301489-17 v3.2.0, EN 55032(2015), EN 55024(2010) +A1(2015), EN 61000-3-2 (2014), EN 61000-3-3 (2013), EN 61326-1(2013), EN 62311(2008), EN 62479(2010) ja EN 50581(2012) mukaisesti. Ilmoitettu laitos LCIE, tunnusnumero 0081, on suorittanut tuotteiden testit, laatineet raportit ja antanut EU-tyyppitarkastustodistuksen numero RED_86.

Viktig information

Läs noga igenom hela anvisningen före installation och manövrering. Spara denna anvisning för senare bruk och lämna den vidare till eventuellt nya användare.

Säkerhet

VELUX ACTIVE inomhus klimatsensor KLN 300 är endast avsedda för användning inomhus och i torra miljöer.

VELUX ACTIVE kan användas av personer (från 8 år och däröver) med tillräcklig erfarenhet och kunskap, om de har fått instruktioner om hur man använder den på ett säkert sätt, och därmed förstår de medföljande riskerna.

Barn får inte leka med VELUX ACTIVE.

Varning: Risk för explosion om ersättningsbatterierna är av felaktig typ. Använd endast alkaliska AA för NX501.

Produkt

Kontrollera att de berörda produkterna kan manövreras från den önskade positionen innan klimatsensorn sätts fast.

VELUX ACTIVE inomhus klimatkontroll är baserad på tvåvägs RF (radiofrekvens) kommunikation och märkt med symbolen [↔]. Denna symbol visas på typetiketten.

Radiofrekvensband: 8630 – 8700 MHz.

Maximal överföringseffekt: 15 mW.

Radiofrekvensräckvidd: 300 m fritt fält. Beroende på byggnadens uppbyggnad är räckvidden inomhus cirka 30 m. Konstruktioner i armerad betong, innertak i metall, gipsväggar med stålreglar minskar räckvidden.

Elektriska produkter får inte kastas bland hushållsoppor, utan ska forslas bort enligt de nationella reglerna som gäller för elektroniskt avfall.

Använda batterier får inte slängas bland hushållsoppor. De ska slängas enligt gällande nationella miljöregler. Batterier innehåller ämnen som är skadliga för miljön om de inte hanteras korrekt.



Batterier ska återvinnas enligt lokala bestämmelser hos återvinningscentralerna.

Emballaget kan kastas bland de vanliga hushållsoporna.

Underhåll

VELUX ACTIVE inomhus klimatkontroll kräver minimalt underhåll. Ytan kan rengöras med en mjuk, lätt fuktig trasa.

Stäng av strömmen eller ta ur batteriet och säkerställ så att ingen strömförsörjning oavsiktligt kopplas på igen vid underhåll eller service av fönster och produkter anslutna till strömförsörjningen.

Förväntad livslängd för batterierna: Minst 2 år.

Reservdelar kan rekvideras från återförsäljare av VELUX produkter.

Eventuella tekniska frågor ställs till ditt VELUX försäljningsbolag, se telefonlista eller www.velux.com.

Deklaration om överensstämmelse

Vi förklarar härmed att VELUX ACTIVE inomhus klimatkontroll KIX 300 (gateway 3LG E01/NXG01E, inomhus klimatsensor KLA 300/3LA E06/NXS01 och home control KLN 300/3LN E01/NXD01E) överensstämmer med Radioutrustningsdirektivet 2014/53/EU och RoHS Direktivet 2011/65/EU och har tillverkats i överensstämmelse med de harmoniserade standarderna EN 62368-1(2014), EN 300220-2 v3.1.1, EN 300220-1 v3.1.1, EN 300328 v2.1.1, EN 301489-1 v2.2.0, EN 301489-3 v2.1.1, EN 301489-17 v3.2.0, EN 55032(2015), EN 55024(2010) +A1(2015), EN 61000-3-2 (2014), EN 61000-3-3 (2013), EN 61326-1(2013), EN 62311(2008), EN 62479(2010) och EN 50581(2012). LCIE organet, identifikationsnummer 0081 utförde provningarna och rapporterna på produkterna och utfärdade EU-typkontrollintyg nummer RED_86.

VELUX ACTIVE başlatma anahtarı KLN 300

VELUX

Önemli bilgiler

Montaja başlamadan ve çalıştırmadan önce talimatları dikkatlice okuyun. Bu talimatları ileride başvurmak üzere saklayın ve yeni kullanıcılara teslim edin.

Güvenlik

VELUX ACTIVE bina içi iklim sensörü KLN 300 ve elektrik kablosu, yalnızca bina içi ve kuru ortamda kullanım içindir.

VELUX ACTIVE ünitenin güvenli kullanımına ilişkin bilgilendirilmiş ve ilişkili tehlikeleri anlamış olması durumunda, yeterli deneyime ve bilgiye sahip kişilerce (8 yaş ve üzeri) kullanılabilir.

Çocuklar VELUX ACTIVE ile oynamamalıdır.

Dikkat: Yanlış pil takılması, patlama için risk oluşturabilir. NXS01 için sadece alkalin AA pil kullanın.

Ürün

Kalıcı olarak sabitlemeden önce, bina içi iklim sensörünün ilgili ürünleri seçilen konumdan çalıştırabildiğini kontrol edin.

VELUX ACTIVE bina içi iklim kontrol, çift yönlü RF (radyo frekansı) haberleşmesini temel alır ve [↔] simgesiyle gösterilir. Bu simgeyi bilgi etiketinde görebilirsiniz.

Radyo frekans bandı: 863.0 – 870.0 MHz.

Maksimum iletim gücü: 15 mW.

Radyo frekansı aralığı: 300 m serbest alan. Bina yapısına bağlı olarak, bina içi kapsama alanı yaklaşık olarak 30 metredir. Ancak, betonarme yapılar, metal tavanlar ve çelik elemanlı alçı duvarlar bu mesafenin azalmasına neden olabilir.

Elektrikli ürünler, evsel atıklarla değil, elektronik atıklarla ilişkin ulusal yönetmeliklere uygun olarak imha edilmelidir.

Kullanılmış piller genel atıklarla birlikte değil, yerel çevre yönetmeliklerine uygun olarak imha edilmelidir. Piller, doğru yöntemlerle toplanmadıkları ve geri dönüştürülmedikleri takdirde zararlı olabilen maddeler içerir.



Pillerin imhasında geri dönüşüm kutularını kullanınız.

Ambalaj, normal evsel atıklarla birlikte imha edilebilir.

Bakım

VELUX ACTIVE bina içi iklim kontrol için minimum düzeyde bakım yeterli olacaktır. Yüzeyi yumuşak ve nemli bir bezle silinebilir.

Pencereyle ve pencereye bağlı ürünlerle ilgili herhangi bir bakım veya servis işlemi gerçekleştirilmeden önce şebekeyle veya bataryayla bağlantısını kesin ve yanlışlıkla tekrar bağlanmamasını sağlayın.

Beklenen pil ömrü: Min. 2 yıl

Yedek parçaları, VELUX satış ofisiniz aracılığıyla temin edebilirsiniz.

Teknik konularla ilgili herhangi bir sorunuz olursa, lütfen VELUX satış ofisi ile irtibata geçin; ilgili telefon numaralarına listeden ulaşabilir veya www.velux.com adresini ziyaret edebilirsiniz.

Uygunluk Beyanı

Bu belge ile birlikte, VELUX ACTIVE bina içi iklim kontrol KIX 300'ün (ağ geçidi 3LG E01/ NXG01E, bina içi iklim sensörü KLA 300/3LA E06/NXS01 ve başlatma anahtarı KLN 300/3LN E01/NXD01E) 2014/53/EC sayılı Radyo Ekipmanı Direktifi ve 2011/65/EC sayılı RoHS Direktifi'nin hükümlerine uygun olduğunu ve EN 62368-1(2014), EN 300220-2 v3.1.1, EN 300220-1 v3.1.1, EN 300328 v2.1.1, EN 301489-1 v2.2.0, EN 301489-3 v2.1.1, EN 301489-17 v3.2.0, EN 55032(2015), EN 55024(2010) +A1(2015), EN 61000-3-2 (2014), EN 61000-3-3 (2013), EN 61326-1(2013), EN 62311(2008), EN 62479(2010) ve EN 50581(2012) uyumlaştırılmış standartlara uygun olarak üretiliğini beyan ederiz. 0081 kimlik numaralı LCIE adlı onaylanmış kuruluş ürünler üzerinde testleri gerçekleştirmiş, raporları hazırlamış ve RED_86 numaralı AB tip inceleme sertifikasını yayınlamıştır.

Перемикач виходу з дому VELUX ACTIVE KLN 300

VELUX®

Важлива інформація

Уважно прочитайте інструкції, перш ніж приступити до монтажу й експлуатації. Зберігайте їх для використання в майбутньому та передавайте новим користувачам.

Безпека

Датчик мікроклімату VELUX ACTIVE KLN 300 призначений лише для використання в сухому середовищі всередині приміщень.

Системою VELUX ACTIVE можуть користуватися особи віком від 8 років із достатнім досвідом і знаннями за умови, що вони отримали інструкції стосовно безпечного користування та розуміють супутні ризики.

Дітям не можна гратися з VELUX ACTIVE.

Увага! Якщо вставити батарейку неправильного типу, може статися вибух. Для NXS01 використовуйте тільки лужні батарейки типу AA.

Продукт

Переконайтеся, що датчик мікроклімату дає змогу керувати відповідними продуктами з вибраної позиції, перш ніж остаточно закріпити його.

Система управління мікрокліматом VELUX ACTIVE працює на основі двостороннього радіочастотного зв'язку, який позначено символом [↔]. Цей символ є в паспортній таблиці.

Радіочастотний діапазон: 863.0 – 870.0 МГц.

Максимальна потужність передачі: 15 мВт.

Радіочастотний діапазон: 300 м у вільному просторі. Залежно від конструкції будівлі, діапазон у приміщенні становить приблизно 30 м. Однак конструкції із залізобетону, металеві стелі та поштукатурені стіни зі сталевими вклученнями можуть зменшувати діапазон.

Електричні продукти потрібно утилізувати окремо від побутових відходів і відповідно до національних правил, які стосуються електронних відходів.

Використані батареї не можна утилізувати разом із побутовими відходами. Їх потрібно утилізувати згідно з відповідними національними правилами щодо захисту довкілля. Батареї містять речовини, які можуть бути шкідливими в разі неправильної переробки та утилізації.



Зверніться до місцевого вповноваженого пункту утилізації батарей.

Упаковку можна утилізувати зі звичайними побутовими відходами.

Обслуговування

Система управління мікрокліматом VELUX ACTIVE потребує мінімального обсягу обслуговування. Поверхню можна чистити м'якою вологою тканиною.

Відключіть живлення від мережі або від'єднайте батарею перед виконанням сервісних робіт чи обслуговування вікна та продуктів, підключених до нього, і переконайтеся в неможливості його випадкового підключення на цей час.

Очікуваний термін служби батареї: мін. 2 роки.

Запасні частини можна придбати в торгового представника VELUX.

У разі виникнення технічних запитань зверніться до торгового представника VELUX за телефоном зі списку або на сайті www.velux.com.

Декларація відповідності

Цим ми заявляємо, що система управління мікрокліматом VELUX ACTIVE KIX 300 (шлюз 3LG E01/NXG01E, датчик мікроклімату KLA 300/3LA E06/NXS01 та перемикач виходу з дому KLN 300/3LN E01/NXD01E) відповідає вимогам Директиви про радіостаткування 2014/53/EU та Директиви RoHS 2011/65/EU і її було виготовлено відповідно до узгоджених стандартів EN 62368-1(2014), EN 300220-2 v3.1.1, EN 300220-1 v3.1.1, EN 300328 v2.1.1, EN 301489-1 v2.2.0, EN 301489-3 v2.1.1, EN 301489-17 v3.2.0, EN 55032(2015), EN 55024(2010) +A1(2015), EN 61000-3-2 (2014), EN 61000-3-3 (2013), EN 61326-1(2013), EN 62311(2008), EN 62479(2010) і EN 50581(2012). Уповноважений орган сертифікації LCIE, ідентифікаційний номер 0081, протестував продукти й перевіряв звіти та надав свідоцтво про перевірку для країн ЄС номер RED_86.

重要信息

请在安装和操作前仔细阅读本说明手册。请妥善保存本说明手册以供将来参考，并将其交给任何新用户查阅。

安全事宜

VELUX ACTIVE 室内恒温感应器 KLN 300 仅适用于室内和干燥环境。

VELUX ACTIVE 可供拥有足够经验与知识的（8岁及以上年纪）人员使用，且须获得有关其安全用法的说明，并了解其所涉及的风险。

不得让儿童摆弄 VELUX ACTIVE。

警告：如果更换的电池类型不正确，则存在爆炸的危险。请对 NXS01 仅使用 5 号碱性电池。

产品信息

在最终固定本产品前，请检查室内恒温感应器是否可以从事所选位置操作相关产品。

VELUX ACTIVE 室内恒温控制基于双向 RF（无线射频）通信，并标有符号 [↔]。该符号可在数据记录单上找到。

无线频带：863.0 – 870.0 MHz。

最大传输功率：15 mW。

无线频段：空旷场地 300 m。在室内的范围约为 30 m，具体取决于建筑构造。如建筑物采用钢筋混凝土、金属天花板以及带钢构件的石膏墙，可能会使该范围缩小。

必须按有关电子废品的国家规定弃置电子产品，不得将其与生活垃圾一起弃置。

不得将废旧电池与生活垃圾一起弃置，应按相关的国家环保法规弃置废旧电池。电池所含物如未经正确弃置和回收，可能会造成损害。



使用当地机构指定的电池弃置点（如有）。

可将包装与常见的生活垃圾一起弃置。

维护事宜

VELUX ACTIVE 室内恒温控制仅需极少的维护即可。可使用柔软的湿布清洁表面。

在对窗口及与其相连的产品执行任何维护或保养工作之前，请将电源或电池电源断开并确保不会无意中重新连上。

预期电池寿命：至少 2 年。

零配件可从 VELUX 销售公司购买。

如您有任何技术问题，请联系 VELUX 销售公司，查看电话表或访问 www.velux.com。

VELUX ACTIVE 離場開關掣 KLN 300

VELUX®

重要資訊

安裝和操作前，請仔細閱讀本說明手冊。請保留本說明手冊以供日後參考，並將其交給任何新用戶閱覽。

安全事宜

VELUX ACTIVE 室內恆溫感應器 KLN 300 僅可於室內和乾燥環境中使用。

VELUX ACTIVE 可供具有足夠經驗和知識的人仕 (8 歲及以上) 使用，惟事前他們必須已獲得關於安全使用本產品的指導，並了解所涉及的風險。

兒童不得玩弄 VELUX ACTIVE。

注意：如更換了不正確類型的電池，會有爆炸危險。NXS01 僅可使用 AA 鹼性電。

產品資料

完成最後固定前，請確定恆溫感應器可從選定位置操作相關產品。

VELUX ACTIVE 室內恆溫控制以雙向無線射頻 (RF) 通訊為基礎，並標有[↔]符號。此符號可在資料標籤上找到。

無線射頻頻段：863.0 - 870.0 MHz。

最大傳輸功率：15 mW。

無線射頻範圍：空曠場地 300 m。在室內場地，無線射頻範圍約為 30 m，但會因建築物的結構而異。如建築物具有鋼筋混凝土、金屬天花板和帶鋼構件的石膏牆，可能會令無線射頻範圍縮少。

電氣產品必須按照當地的電子廢物規例棄置，不得與家居廢物一同棄置。

舊電池必須按照當地相關的環保規例棄置，不得與家居廢物一同棄置。電池所含物質如未經正確處理和回收，可能會造成損害。



如有的話，請使用當地官方所提供的電池棄置點。

產品包裝可與普通家居廢物一同棄置。

38

保養事宜

VELUX ACTIVE 室內恆溫控制所需的保養很少，其表面可用柔軟的濕布清潔。

在對窗戶和連接著本產品的其他產品進行任何維護或維修工作之前，請切斷主電源或電池的供電，並確保其不會意外重新連接。

預期電池壽命：最短 2 年。





後備零件可向您的 VELUX 產品銷售公司購買。

如您有任何技術上的問題，請聯絡您的 VELUX 產品銷售公司、查看電話表或瀏覽 www.velux.com。





保養事宜

	產品符合歐盟法規。
	第 2 類電路。
~	AC：交流電。
	DC：直流電
	不能運作的產品應按照當地法規棄置，不應丟棄在一般的家居垃圾桶中。





Symbols description

	Product compliance with the EU legislation.
	Class 2 circuit.
	AC: Alternating current.
	DC: Direct current.
	The non-working product should be disposed of according to local regulations. It should not be placed in ordinary household waste bin.





Symbolbeschreibung

	Produktkonformität mit der Gesetzgebung der EU.
	Schutzklasse 2.
	AC: Wechselstrom.
	DC: Gleichstrom.
	Das nicht-funktionierende Produkt ist nach nationalen Bestimmungen zu entsorgen. Es darf nicht im Hausmüll gelangen.

Description symboles

	Produit conforme à la législation EU.
	Classe 2
	AC: Courant alternatif.
	DC: Courant continu.
	Le produit non utilisé doit être éliminé conformément aux réglementations locales. Il ne doit pas être placé dans une poubelle ordinaire.





Symbolbeskrivelse

	Produktoverensstemmelse med EU lovgivning.
	Klasse 2 kredsløb.
	AC: Vekselstrøm.
	DC: Jævnstrøm.
	Defekte produkter skal bortskaffes i henhold til lokale bestemmelser. Produktet må ikke smides ud med almindeligt husholdningsaffald.





Beschrijving symbolen

	Product voldoet aan de EU wetgeving.
	Klasse 2 circuit.
	AC: wisselstroom
	DC: gelijkstroom
	Het niet-werkende product moet in overeenstemming met de lokale wetgeving worden weggegooid. Het moet niet bij het normale afval geplaatst worden.





Descrizione dei simboli

	Conformità del prodotto alla legislazione EU.
	Circuito classe 2.
	AC: corrente alternate.
	DC: corrente continua.
	I prodotti non funzionanti devono essere smaltiti in conformità ai regolamenti locali. Non smaltire nei rifiuti comuni.





Descripción de símbolos

	Conformidad del producto con la legislación EU.
	Circuito clase 2.
	AC: Corriente alterna.
	DC: Corriente continua.
	Los productos sin funcionamiento deben desecharse según la regulación local. No deben desecharse junto con los residuos domésticos habituales.





Opis simbola

	Usklađenost proizvoda sa zakonima Evropske unije.
	Električno kolo klase 2.
	AC: naizmjenična struja.
	DC: istosmjerna struja.
	Proizvod koji više ne funkcioniра treba odložiti u skladu s lokalnim propisima. Proizvod se ne smije odlagati s uobičajenim kućanskim smećem.





Описание на символите

	Съвместимост на продукта със законодателството на ЕС
	Верига от клас 2.
	AC: Променлив ток.
	DC: Постоянен ток.
	Неработещият продукт трябва да се изхвърли в съответствие с местните разпоредби. Не трябва да се изхвърля с битовите отпадъци.





Popis symbolů

	Soulad výrobku s právními předpisy EU
	Obvod třídy 2.
	AC: střídavý proud.
	DC: stejnosměrný proud.
	Nefungující výrobek je třeba zlikvidovat v souladu s místními směrnicemi. Výrobek nesmíte vyhodit do běžného domovního odpadu.





Sümbolite kirjeldus

	Toote vastavus EL-i õigusaktidele.
	2. klassi vooluring.
	AC: vahelduvvool.
	DC: alalisvool.
	Mittetoimiv toode tuleb kõrvaldada vastavalt kohalikele eeskirjadele. Seda ei tohi visata tavaliste olmejäätmete hulka.





Opis simbola

	Sukladnost proizvoda s EU zakonima.
	Krug klase 2.
	AC: izmjenična struja.
	DC: istosmjerna struja.
	Uredaj koji ne radi treba zbrinuti prema lokalnim zakonima. Ne smije se baciti u obični kućni otpad.





Simbolu apraksts

	Izstrādājuma atbilstība ES tiesību aktiem.
	2. klases shēma.
~	AC: maiņstrāva.
	DC: līdzstrāva.
	Nestrādājošs izstrādājums ir jālikvidē atbilstoši vietējiem noteikumiem. To nedrīkst izmest parastā mājtsaimniecības atkritumu tvertnē.





Simbolių aprašas

	Gaminio atitikties ES teisės aktams
	2 klasės grandinė.
~	KS: kintamoji srovė.
	NS: nuolatinė srovė.
	Neveikiantį gaminį reikia išmesti pagal vietos reglamentus. Jo negalima išmesti į paprastų buitinių atliekų konteinerį.





A jellepek ismertetése

	A termék megfelel az EU előírásainak.
	2. osztályba sorolt áramkör.
~	AC: váltakozó áram.
	DC: egyenáram.
	A működésképtelen terméket a helyi előírások szerint kell megsemmisíteni. Nem helyezhető a normál háztartási hulladék közé.





Symbolbeskrivelse

	Produkt deklarasjon i samsvar med EUs lovgivning.
	Klasse 2 krets.
~	AC: Vekselstrøm
	DC: Likestrøm
	Et ødelagt produkt skal kastes i henhold til lokale bestemmelser. Det skal ikke kastes i vanlig husholdningsavfall.





Opis symboli

	Zgodność produktu z ustawodawstwem UE.
	Obwód klasy 2.
	AC: prąd przemienny.
	DC: prąd stały.
	Niedziałający produkt powinien zostać zutylizowany zgodnie z lokalnymi regulacjami. Produkt nie może zostać wyrzucony do zwykłego pojemnika na odpady z gospodarstw domowych.





Descrição dos símbolos

	Produto em cumprimento com a legislação europeia.
	Circuito de classe 2.
	AC: Corrente alternada.
	DC: Corrente directa.
	O produto avariado deverá ser descartado de acordo com as normas locais. Não deverá ser colocado juntamente com o lixo doméstico.

Descrierea simbolurilor

	Conformitatea produsului cu legislația UE.
	Circuit din clasa 2.
	CA: curent alternativ.
	CC: curent continuu.
	Produsele care nu funcționează trebuie eliminate în conformitate cu regulamentele locale. Produsele respective nu trebuie aruncate în pușca pentru gunoi menajer.

Описание символов

	Соответствие изделия требованиям законодательства ЕС.
	Цепь второго класса.
	AC: переменный ток.
	DC: постоянный ток.
	Неработающее изделие нужно утилизировать согласно местным законам. Изделие нельзя выбрасывать вместе с домашним мусором.

Opis simbolov

	Skladnost izdelka z zakonodajo EU.
	Elektronsko vezje razreda 2.
	AC: izmenični tok.
	DC: enosmerni tok.
	Nedelujoč izdelek morate odložiti v skladu z lokalnimi predpisi in ga ne smete odložiti v navaden koš za gospodinjne odpadke.

Popis simbolov

	Súlád produktu s právnými predpismi EÚ.
	Okruh triedy 2.
	AC: striedavý prúd.
	DC: jednosmerný prúd.
	Nefunkčný produkt treba zlikvidovať v súlade s miestnymi predpismi. Nemá sa vyhazovať do nádoby na bežný domový odpad.





Opis simbola

	Uskladenost proizvoda sa zakonskim regulativom E
	Električno kolo klase 2.
	AC: Naizmenična struja.
	DC: Jednosmerna struja.
	Proizvod koji nije više u funkciji treba da bude odložen u skladu sa lokalnim propisima. Ne sme se odlagati u kontejner za kućni otpad.





Symbolien selitykset

	Tuote täyttää sitä koskevat Euroopan unionin vaatimukset.
	Suojausluokka 2.
	AC = vaihtovirta.
	DC = tasavirta.
	Toimimaton tuote tulee hävittää paikallisten määräysten mukaisesti. Tuotetta ei saa hävittää kotitalousjätteen mukana.





Symbolbeskrivning

	Produktöverensstämmelse med EUs-lagstiftningen.
	Klass 2 krets.
	AC: Växelström.
	DC: Likström.
	Den förbrukade produkten ska kasseras enligt lokala föreskrifter. Den ska inte slängas i vanligt hushållsavfall.





Sembollerin tanımı

	Ürün, AB mevzuatına uygundur.
	Class 2 devre.
	AC: Alternatif akım.
	DC: Doğru akım.
	Çalışmayan ürün, yerel yönetmeliklere uygun olarak imha edilmelidir. Evsel atıklar için kullanılan çöp kovasına atılmamalıdır.

Опис символів

	Відповідність продукту законодавчим нормам ЄС.
	Контур класу 2.
	ЗС: змінний струм.
	ПС: постійний струм.
	Продукт, який не працює, потрібно утилізувати відповідно до норм місцевого законодавства. Його не можна викидати в звичайний кошик для побутових відходів.

符号说明

	产品符合欧盟法规。
	2级电路。
	AC：交流。
	DC：直流。
	应按当地法规弃置无法工作的产品， 不得抛弃在普通家用垃圾桶中。

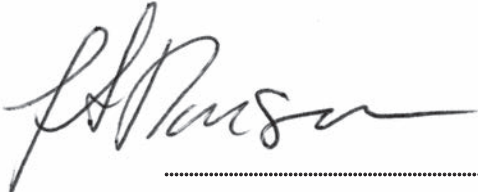

A handwritten signature in black ink, appearing to read 'Jens Aksel Thomsen', is positioned above a horizontal dotted line.

(Jens Aksel Thomsen, Market Approval)

29-01-2018

VELUX A/S
Ådalsvej 99
DK-2970 Hørsholm





⓪ velux.com/activesupport



QSG-KLN300EU/CN-V3

Copyright VELUX A/S 2017 All rights reserved. Reproduction and distribution prohibited without written authorization from VELUX A/S.
VELUX ACTIVE with NETATMO, smart solution co-developped with NETATMO.
Copyright VELUX A/S 2017 Tous droits réservés. Reproduction et distribution interdites sans l'autorisation écrite de VELUX A/S.
VELUX ACTIVE with NETATMO, solution intelligente co-développée avec NETATMO.