

VELUX TripleProtect takfönster GPL

Glas 86

VELUX®



VELUX bottenmanövrerade, tophängda TripleProtect takfönster GPL ger förstklassigt skydd mot extrema väderförhållanden med treglaskassett och extra tätningar. Specialkonstruerat för områden med snö och is. Öppnas utåt för ostörd panoramautsikt.

- Öppna takfönstret utåt upp till 45° för att njuta av panoramautsikten och en känsla av extra rymd.
- Fixera griplisten i ventilationsläge för att vädra genom ett stängt takfönster.
- Ger extra skydd mot snö, is, starka vindar och kraftigt regn i extrema klimat.
- Vrid enkelt fönstret 180° för säker rengöring av ytterglaset från insidan.
- Vrid på handtaget i nederkanten för att vädra rummet utan att öppna fönstret.
- Underhållsfria exteriörkåpor som gör att du kan känna dig trygg under takfönstrets hela livslängd.
- Löstagbart och rengöringsbart ventilationsfilter som skyddar ditt hem från damm och insekter vid ventilation.



Tillämpningsanvisning

Takfönstret kan installeras i tak med 15° till 55° (75°) taklutning.



Manuella bottenmanövrerade, tophängda takfönster öppnas utåt för fri panoramautsikt. För att dra full nytta av tophängningsfunktionen rekommenderar vi en installationshöjd som ger fri sikt över omgivningen, både när man sitter och står i rummet. Observera att den optimala takfönsterhöjden beror på taklutningen.

Tillgängliga storlekar och dagsljusyta

	550 mm	660 mm	780 mm	942 mm	1140 mm	1340 mm
978 mm	GPL CK04 (0.29) [0.39]		GPL MK04 (0.47) [0.58]	GPL PK04 (0.60) [0.72]		GPL UK04 (0.91) [1.05]
1178 mm	GPL CK06 (0.37) [0.48]	GPL FK06 (0.47) [0.60]	GPL MK06 (0.59) [0.72]	GPL PK06 (0.75) [0.89]	GPL SK06 (0.95) [1.09]	
1398 mm		GPL FK08 (0.58) [0.72]	GPL MK08 (0.72) [0.87]	GPL PK08 (0.91) [1.08]	GPL SK08 (1.14) [1.32]	GPL UK08 (1.41) [1.58]
1600			GPL MK10 (0.85) [1.01]	GPL PK10 (1.07) [1.25]	GPL SK10 (1.35) [1.54]	

Alla mått anges i mm. () = Effektiv dagsljusyta, m² [] = Geometriskt fritt område, m²

Tvärsnittsmått



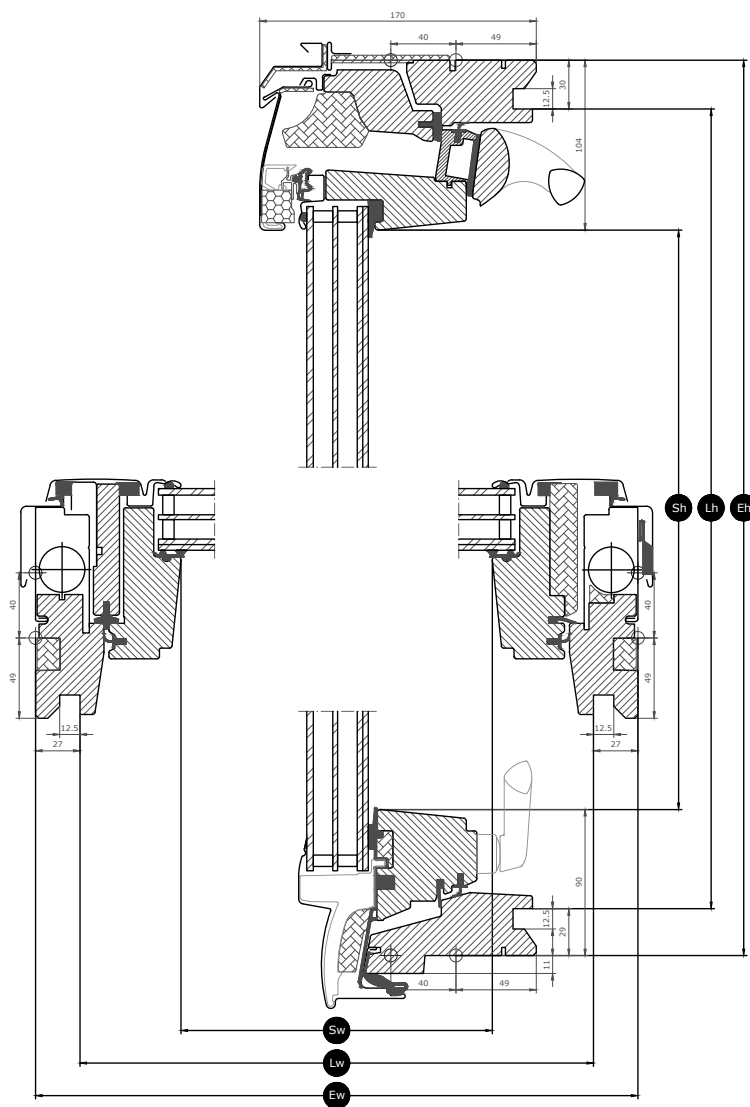





Observera att snittritningen ses nedifrån och upp.

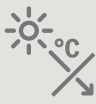

Width		CK--	FK--	MK--	PK--	SK--	UK--
Sw	Fönsterbågens öppningsbredd	371	481	601	763	961	1161
Lw	Avstånd mellan smyginklädnadsspår, bredd	495	605	725	887	1085	1285
Ew	Utvändig karmbredd	550	660	780	942	1140	1340

Height		--04	--06	--08	--10
Sh	Fönsterbågens öppningshöjd	784	984	1204	1406
Lh	Avstånd mellan smyginklädnadsspår, höjd	919	1119	1339	1541
Eh	Utvändig karmhöjd	978	1178	1398	1600

Glasegenskaper

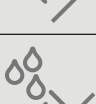
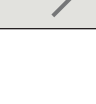
Glas 86		
	Värmeisolering Energiglasenheten minskar värmeförlusten genom fönstret och förbättrar inomhuskomforten.	$U_g = 0.6$
	Solvärme I kallare klimat och i rum med stora fönsterytor ger solvärme bättre inomhusklimat under vintermånaderna.	0,44
	Solskydd I varma klimat och rum med stora fönsterytor ger glasrutor med solskydd ett bättre inomhusklimat på sommaren.	★★★★☆
	Säkerhet Tjockare, laminerat innerglas som ökar motståndskraften vid ett fysiskt ingrepp (inbrott).	★★★★☆
	Säkerhetslaminering Förhindrar att glas far in i rummet om fönstret krossas.	✓
	Härdat glas Gör ytterglaset starkare och skyddar mot exempelvis förlupna fotbollar och oväder som kraftiga stormar och hagel.	✓
	UV-filter Skyddar inredningen från att blekas av solens skadliga UV-strålar.	✓
	Regnljudsreduktion Regnljudsreduktion skapar en ljudbarriär mellan takfönstret och rusket utanför för ostört hemmaliv under regniga dagar – eller nätter.	✓
	Lätt att rengöra Smutsavvisande beläggning som gör att du ägna mindre tid åt fönsterputsning och mer åt att njuta av utsikten.	✓
	Anti-dagg Anti-daggbeläggningen minskar avsevärt dagarna med dagg på ytterglaset och förbättrar därmed utsikten.	✓

Glasstruktur

Glaskassett	Sammansättning (från insidan till utsidan)
3-glas	6,8 mm laminerat floatglas – 13 mm argon – 3 mm värmehärdat glas – 13 mm argon – 4 mm härdat glas

Tekniska värden för fönster

Översikt över tekniska värden för produkten, som omfattar bland annat CE-märkning enligt EN 14351-1.

Window characteristics	Prestanda
Thermal transmittance (U-value)	1.0 W/(m ² K)
Ljustransmission (τ_v)	0.62
Total solenergitransmittans (g-värde)	0,44
Ljudisolering	37(-2;-4)
Luftgenomsläpplighet [klass]	4
Utvändig brandpåverkan – Storbritannien [klass]	AA
Utvändig brandpåverkan – Europa [klass]	npd
Hållfasthet [klass]	3
Hållfasthet för säkerhetsanordningar	✓
Reaktion vid brandpåverkan [klass]	C-s1,d2
Motstånd mot snölast	Se glasuppbyggnad
Motstånd vid vindlast [klass]	C3 (>SK08: NPD)
Vattentätthet [klass]	E900

NPD: No Performance Determined - ingen prestanda fastställd

Visible features



Manöverhandtag, topphängt, nederkant

Lättmanövrerat handtag för att smidigt öppna och stänga takfönstret.



Lyftanordning, topphängd

The lifting device facilitates the opening of the top-hung sash, once engaged with the spring rods.

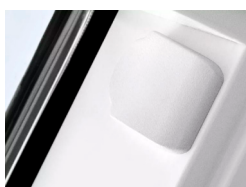

Gardinfäste, manuellt

Installera enkelt solskydd på takfönstret utan behov av några extra verktyg. Klicka bara fast solskyddet i de förmonterade beslagen.



Ventilationsklaff

Hela ventilationsklaffens bredd kan användas för ventilation även när takfönstret är stängt. Ventilationsklaffen är ansluten till fönsterbågens ovkant med låskistan.



Gångjärn karm, pivå, sida

Hållbar gångjärnskonstruktion som ger tillförlitlig manövrering och ser till att fönsterbågen kan roteras för enkel rengöring av ytterglaset.



TripleProtect-tätningar

Alla TripleProtect-takfönster har extra tätningar för effektivt skydd i kalla klimat.



Invändig isolering, karmens ovkant

Den innovativa ThermoTechnology™-isoleringen är integrerad i karmens ovkant för att öka energieffektiviteten.



Typskylt

Alla VELUX takfönster har en unik typskylt med information som kan användas för att söka efter dokumentation om CE-märkning, när du ska köpa tillbehör, vid service eller utbyte.

Invändig ytfinish

Material Description	Klarlack Ytbehandlad med tre lager, klarlack.	Vitmålad Ytbehandlad med tre lager, vitmålad.
NCS-färgkod, invändig yta	Ingen färgkod	S 0500-N
Närmaste RAL-färgkod, invändig yta	Ingen färgkod	9003

Utvändiga plåtar

Material Description	Aluminium, mörkgrå Mörkgrå	Obehandlad koppar	Titanzink
NCS-färgkod, utvändig yta	S 7500-N	Ingen färgkod	
Närmaste RAL-färgkod, utvändig yta	7043	Ingen färgkod	

Rengöring och underhåll

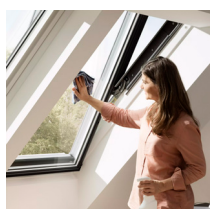

För att rengöra ytterglaset från insidan, rotera fönsterbågen och lås fast fönsterbågen i rengöringsläge med skjutreglarna.



VELUX erbjuder reparations- och underhållssatser.

Garantiperiod



De fullständiga villkoren för VELUX Produktgaranti finns på vår hemsida: www.velux.se.

Flashings and installation products



Intäckningsplåtar

Installera VELUX takfönster i praktiskt taget alla takmaterial med hjälp av VELUX intäckningsplåtar. Våra intäckningsplåtar är specialdesignade utifrån takfönstrets exakta storlek och form för att ge perfekt, vattentät passform. Intäckningsplåtarna kan också användas för att kombinera flera takfönster.

Inbyggnadsprodukter

Säkerställ korrekt installation och luft- och vattentät anslutning mellan takfönstret och taket med VELUX inbyggnadsprodukter. Samtliga inbyggnadsprodukter är utformade för att passa perfekt till takfönstret för ett tillförlitligt och hållbart resultat.

Gardiner, markiser och jalousier

Komplettera installationen av VELUX takfönster med jalousier eller markiser för värmeskydd och invändiga solskydd för ljusreglering, mörkläggning och insektsskydd. Välj från ett brett utbud av manuellt manövrerade eller fjärrstyrda produkter designade för den specifika takfönstertypen och takfönsterstorleken. Kontakta din lokala VELUX återförsäljare för mer information om kompatibla produkter.

Mer information

We reserve the right to make technical changes.

For more information on our products, please visit <http://www.velux.se>