

Cenník

Výrobky a ceny platné od 5. 3. 2024

Prehľad veľkostí

Všetky uvedené rozmery platia pre vonkajší rám strešného okna, nie pre zasklenie (šírka x výška v mm).

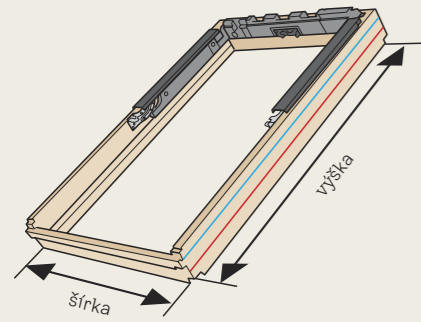

typ strešného okna VELUX

GGL	GGU
GGL21	GGU21
GGL30	GGU30
GGL40D	GGU40D
GPL	GPU
GZL	GPU21
GLL	GLU

presklená plocha, m²

(1,16)

veľkostný kód okna VELUX

SK08

550				GGL GGL21 GGL30	(0,27) PK25		
624				GGL	(0,26) MK27		
698	GGL GGL21					GGL GGL21 GGL30	(0,48) SK01
778	GGL21 GGL30 GGL40D GGL21 GGL30 GGL40D GGL21 GGL30 GGL40D	GGL GGL21 GGL30 GGL40D GGL21 GGL30 GGL40D					
978	GGL GGL21 GGL30 GGL40D GGL21 GGL30 GGL40D	GGL GGL21 GGL30 GGL40D GGL21 GGL30 GGL40D	GGL GGL21 GGL30 GGL40D GGL21 GGL30 GGL40D	GGL GGL21 GGL30 GGL40D GGL21 GGL30 GGL40D	(0,23) BK04	(0,29) CK04	(0,38) FK04
1178	GGL GGL21 GGL30 GGL40D GGL21 GGL30 GGL40D	GGL GGL21 GGL30 GGL40D GGL21 GGL30 GGL40D	GGL GGL21 GGL30 GGL40D GGL21 GGL30 GGL40D	GGL GGL21 GGL30 GGL40D GGL21 GGL30 GGL40D	(0,47) MK04	(0,60) PK04	(0,91) UK04
1398	GGL GGL21 GGL30 GGL40D GGL21 GGL30 GGL40D	GGL GGL21 GGL30 GGL40D GGL21 GGL30 GGL40D	GGL GGL21 GGL30 GGL40D GGL21 GGL30 GGL40D	GGL GGL21 GGL30 GGL40D GGL21 GGL30 GGL40D	(0,37) CK06	(0,47) FK06	(0,59) MK06
1600	GGL GGL21 GGL30 GGL40D GGL21 GGL30 GGL40D	GGL GGL21 GGL30 GGL40D GGL21 GGL30 GGL40D	GGL GGL21 GGL30 GGL40D GGL21 GGL30 GGL40D	GGL GGL21 GGL30 GGL40D GGL21 GGL30 GGL40D	(0,75) PK06	(0,95) SK06	(1,15) UK06
1800	GGL GGL21 GGL30 GGL40D GGL21 GGL30 GGL40D	GGL GGL21 GGL30 GGL40D GGL21 GGL30 GGL40D	GGL GGL21 GGL30 GGL40D GGL21 GGL30 GGL40D	GGL GGL21 GGL30 GGL40D GGL21 GGL30 GGL40D	(0,58) FK08	(0,72) MK08	(0,92) PK08
1800	GGL GGL21 GGL30 GGL40D GGL21 GGL30 GGL40D	GGL GGL21 GGL30 GGL40D GGL21 GGL30 GGL40D	GGL GGL21 GGL30 GGL40D GGL21 GGL30 GGL40D	GGL GGL21 GGL30 GGL40D GGL21 GGL30 GGL40D	(1,16) SK08	(1,40) UK08	
1800	GGL GGL21 GGL30 GGL40D GGL21 GGL30 GGL40D	GGL GGL21 GGL30 GGL40D GGL21 GGL30 GGL40D	GGL GGL21 GGL30 GGL40D GGL21 GGL30 GGL40D	GGL GGL21 GGL30 GGL40D GGL21 GGL30 GGL40D	(0,85) MK10	(1,07) PK10	(1,35) SK10
1800	GGL GGL21 GGL30 GGL40D GGL21 GGL30 GGL40D	GGL GGL21 GGL30 GGL40D GGL21 GGL30 GGL40D	GGL GGL21 GGL30 GGL40D GGL21 GGL30 GGL40D	GGL GGL21 GGL30 GGL40D GGL21 GGL30 GGL40D	(0,97) MK12		
920	GIL	GIU	GIL	GIU	GIL	GIU	GIL
920		(0,34) MK34	(0,44) PK34	(0,70) SK34	(0,85) UK34		
601		VFE VFA VFB	VIU VFA VFB	VFE VFA VFB	VIU VFA VFB	VFE VFA VFB	VIU VFA VFB
601		(0,22) MK31	(0,28) PK31	(0,36) SK31	(0,43) UK31		
955		VFE VFA VFB	VIU VFA VFB	VFE VFA VFB	VIU VFA VFB	VFE VFA VFB	VIU VFA VFB
955		(0,44) MK35	(0,56) PK35	(0,70) SK35	(0,85) UK35		
1155		VFE VFA VFB	VIU VFA VFB	VFE VFA VFB	VIU VFA VFB	VFE VFA VFB	VIU VFA VFB
1155		(0,56) MK36	(0,71) PK36	(0,89) SK36	(1,08) UK36		
1375		VFE VFA VFB	VIU VFA VFB	VFE VFA VFB	VIU VFA VFB	VFE VFA VFB	VIU VFA VFB
1375		(0,69) MK38	(0,87) PK38	(1,10) SK38	(1,33) UK38		

Hodnota v zátvorke uvádza presklenú plochu strešného okna v m².

Strešný balkón GDL

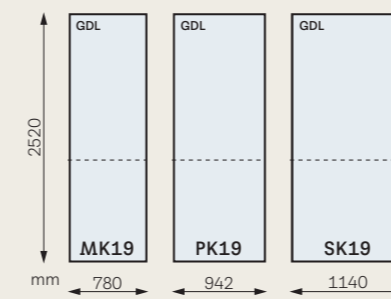

Strešná terasa GEL

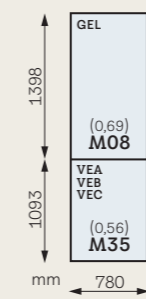

VELUX GGLS 3v1

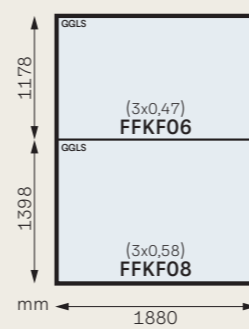

Strešné výlezy

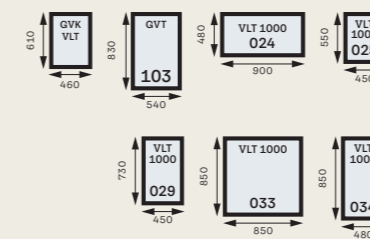

Svetlíky pre ploché strechy

600	CFP CFV CFU 080060	CFJ CVJ CVU 080080		CFU CVU 200060
800	CFP CFV CFU 080080		CFJ CVJ CVU 150080	
900	CFP CFV CFU 080080	CFJ CVJ CVU 120080	CFU CVU 150080	CFJ CVJ CVU 200100
1000		CFP CFV CFU 100100	CFJ CVJ CVU 150100	CFU CVU 200100
1200	CFP CFV CFU 080120	CFJ CVJ CVU 120120	CFU CVU 150120	
1500	CFP CFV CFU 100150	CFJ CVJ CVU 150150		

- Nová generácia svetlíkov
- Svetlík s kupolou a zasklením
- Svetlík s kupolou

Svetlovody

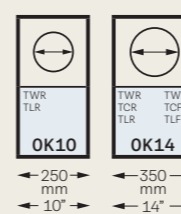

Obsah

Parametre strešných okien	4
Výber kombi lemovaní	6
Strešné okná	8
Samostatné lemovanie	22
Kombi lemovanie	26
Doplňkové zvislé okná	36
Doplňkové riešenia pre viac svetla	42
Cenovo zvýhodnené balíčky	48
Montážne príslušenstvo	52
Rolety a žalúzie	54
Siete proti hmyzu	60
Vonkajšie rolety a markízy	62
Diaľkové ovládanie a príslušenstvo	66
Strešné výlezy	68
Údržba strešných okien	70
Svetlovody	72
Svetlíky	74
Odvod dymu a tepla	82

Všetky strešné okná VELUX sú štandardne dodávané s hliníkovým oplechovaním v tmavo šedej farbe. Iné varianty (medené a titánzinkové varianty) sú dostupné pre vybrané typy produktov, ktoré uvádzame nižšie. Pre viac informácií kontaktujte zákaznícke oddelenie VELUX.

Štandard – hliník Meď Titánzink



Vonkajšie oplechovanie	Typ strešných okien	Príplatok
Strešné okná Premium		
Meď	GGL, GGU, GPL, GPU, GDL, GEL, VEA, VEB, VEC	70%*
Titánzink	GGL, GGU, GPL, GPU, GDL, GEL, VEA, VEB, VEC	70%*
Lemovanie		
Meď	Samostatné a kombi lemovania	100%*
Titánzink	Samostatné a kombi lemovania	60%*

* Uvedená výška príplatku je voči cene totožného výrobku v štandardnom hliníkovom variante.

Porovnávací prehľad zasklení

Zasklenie	Štandard		Štandard Plus
	51	61	64
	DVOJSKLO	ÚSPORA ENERGIÍ	ÚSPORA ENERGIÍ A KOMFORT
Trojsklo		✓	✓
Tepelná izolácia		✓	✓
Zvuková izolácia		✓	✓
Útlm zvuku z dažďa			✓
Bezpečnostná laminácia			
Tvrdené sklo	✓	✓	✓
UV filter			
Samočistiaca vrstva			✓
Vrstva proti roseniu			
U_w Súčiniteľ prestupu tepla celým oknom (W/m ² K)	1,3	1,1	1,0
U_g Súčiniteľ prestupu tepla zasklením (W/m ² K)	1,0	0,6	0,6
g Celková priepustnosť solárnej energie	0,46	0,50	0,46
R_w Útlm hluku (dB)	31	32	35
Trieda priedušnosti	3	4	4
Medziskelný plyn	Argón	Argón	Argón
T_v Priepustnosť svetla	0,69	0,68	0,62
T_{uv} Priepustnosť UV žiarenia	0,22	0,22	0,16
Bezpečnostná trieda	-	-	-
Trieda odolnosti zasklenia	-	-	-
Skladba zasklenia	4 mm plavené sklo 16 mm Argón 4 mm tvrdené sklo	4 mm plavené sklo 15 mm Argón 3 mm tepelne spevnené sklo 15 mm Argón 3 mm tvrdené sklo	6 mm plavené sklo 13 mm Argón 3 mm tepelne spevnené sklo 13 mm Argón 4 mm tvrdené sklo

* VELUX GGLS 3v1, GDL, GEL/VEA/VEB/VEC: pre bližšie informácie kontaktujte zákaznícke oddelenie VELUX.

** GGL/GGU: $U_w = 0,92$, elektrické GGL/GGU a GPU: $U_w = 0,96$, GIL/GIU/VFE/VIU: $U_w = 1,0$ (W/m²K)

*** GGL/GGU: $U_w = 0,83$, elektrické a solárne GGL/GPL: $U_w = 0,86$, elektrické/solárne GGU/GPU: $U_w = 0,88$ (W/m²K)

Premium					
70	70Q	68	66	62	67
BEZPEČNOSŤ A ÚTLM HLUKU Z DAŽĎA	NAJVYŠŠIA BEZPEČNOSŤ	ÚSPORA ENERGIÍ A BEZPEČNOSŤ	ÚSPORA ENERGIÍ A ČISTÝ VÝHLAD	ÚSPORA ENERGIÍ A ÚTLM HLUKU	NAJVYŠŠIA ÚSPORA ENERGIÍ
		✓	✓	✓	✓
✓	✓	✓	✓	✓	✓
✓	✓	✓	✓	✓	✓
✓	✓	✓	✓	✓	✓
✓	✓	✓	✓	✓	✓
✓	✓	✓	✓	✓	✓
			✓	✓	✓
1,3	1,3	1,1	1,0	0,92**	0,83***
1,0	1,0	0,7	0,6	0,5	0,4
0,46	0,45	0,49	0,44	0,47	0,44
35	35	35	37	42	38
4	4	4	4	4	4
Argón	Argón	Argón	Argón	Kryptón	Kryptón
0,68	0,68	0,68	0,62	0,68	0,62
0,05	0,05	0,05	0,05	0,05	0,05
P2A	P4A	P2A	P2A	P2A	P2A
1B1	1B1	1B1	1B1	1B1	1B1
6,8 mm vrstvené bezpečnostné sklo 16 mm Argón 4 mm tvrdené sklo	7,5 mm vrstvené bezpečnostné sklo 16 mm Argón 4 mm tvrdené sklo	6,8 mm vrstvené bezpečnostné sklo 12 mm Argón 3 mm tepelne spevnené sklo 12 mm Argón 4 mm tvrdené sklo	6,8 mm vrstvené bezpečnostné sklo 13 mm Argón 3 mm tepelne spevnené sklo 13 mm Argón 4 mm tvrdené sklo	6,8 mm vrstvené bezpečnostné sklo 11 mm Kryptón 3 mm tepelne spevnené sklo 11 mm Kryptón 8 mm tvrdené sklo	6,8 mm vrstvené bezpečnostné sklo 12 mm Kryptón 3 mm tepelne spevnené sklo 12 mm Kryptón 4 mm tvrdené sklo

Benefity



Tepelná izolácia
Zabudnite ako je vonku a užívajte si príjemnú vnútornú teplotu. Čím nižšia je hodnota U_w , tým lepšie.



Zvuková izolácia
Čím menej hluku zvonku, tým viac pokoja a pohody u vás doma. Čím vyššia je hodnota R_w , tým lepšie.



Útlm hluku z dažďa
Nenechajte sa budiť dažďom ani krupobitím a užite si nerušený spánok.



Laminované bezpečnostné sklo
Zabraňuje pádu skla do miestnosti v prípade náhodného rozbitia.



Tvrdené sklo
Spevnené vonkajšie sklo odolá extrémnemu počasiu ako je silná búrka a krupobitie.



UV filter
Chrání vaše vnútorné vybavenie pred vyblednutím vplyvom škodlivého UV žiarenia.



Samočistiaca vrstva
S povrchovou úpravou odpuďujúcou nečistoty strávite menej času umývaním okna a viac času užívaním si krásneho výhľadu.



Úprava proti roseniu
Hydrofóbny povlak znižuje množstvo rosy, ktorá sa môže tvoriť na vonkajšom skle.

Kombi lemovanie

Prvky kombi lemovania umožňujú kombinovať strešné okná do ľubovoľných zostáv

Pre montáž ľubovoľného počtu okien GLL, GLL B, GLU, GLU B, GGL, GGU a. i.

- Spoločnosť VELUX zvyšuje kvalitu montáže a stanovu je nový produktový štandard pre lemovanie.
- Nový nastaviteľný stredový žliabok zjednodušuje postup inštalácie, pretože odpadá riziko objednania nesprávnej veľkosti žliabku a nie je nutné vykonávať časovo náročné merania.
- Nastaviteľný stredový žliabok je súčasťou všetkých lemovaní pre štandardnú úroveň montáže EKW, EKS, EKL, EKE, EKQ a umožňuje nastavenie od 10 do 16 cm.
- Pevný stredový žliabok je súčasťou lemovania EKT

a EKB. U týchto typov lemovania je rámová vzdialenosť „a“ medzi prvkami lemovania štandardne E=10 cm, F=12cm, G=14 cm, H=16 cm.

- Rámová vzdialenosť „b“ (u zostáv okien nad sebou) je v prípade montáže bez vonkajších roliet a markíz štandardne 10 cm (E), v prípade inštalácie vonkajších doplnkov 25 cm (J).
- V prípade zostáv okien vedľa seba a nad sebou označujú posledné číslice kódu daného prvku lemovania miesto umiestnenia daného prvku v streche.

Zostava okien vedľa seba

2 okná vedľa seba

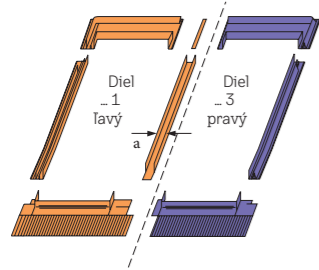

3 okná vedľa seba

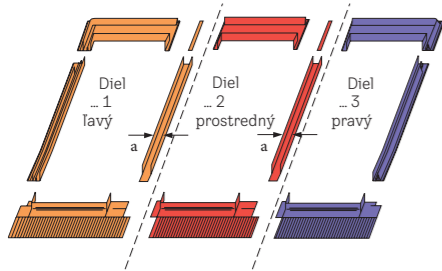

4 okná vedľa seba

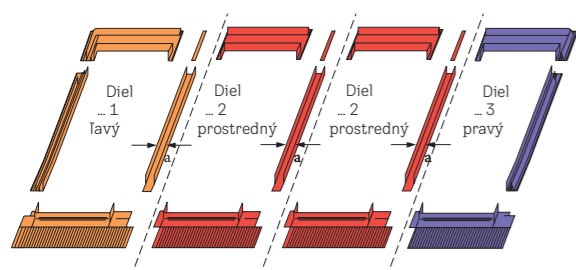

Zostava okien nad sebou

2 okná nad sebou

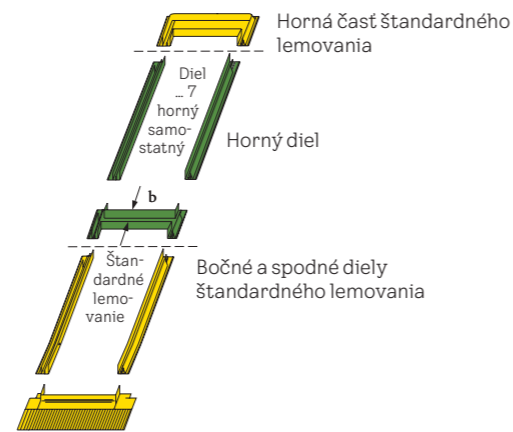

3 okná nad sebou

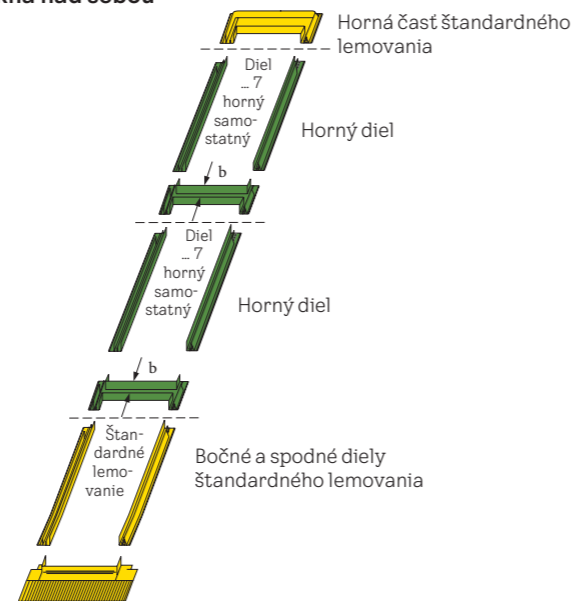

Zostava okien vedľa/nad sebou

Zostava 4 okien

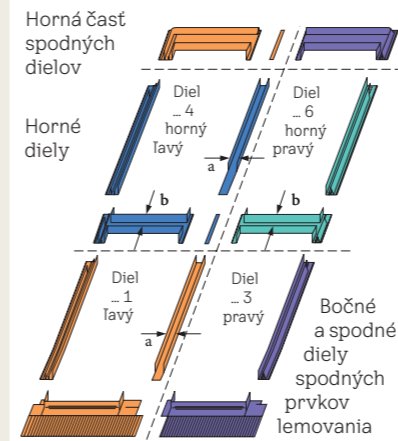

Zostava 12 okien

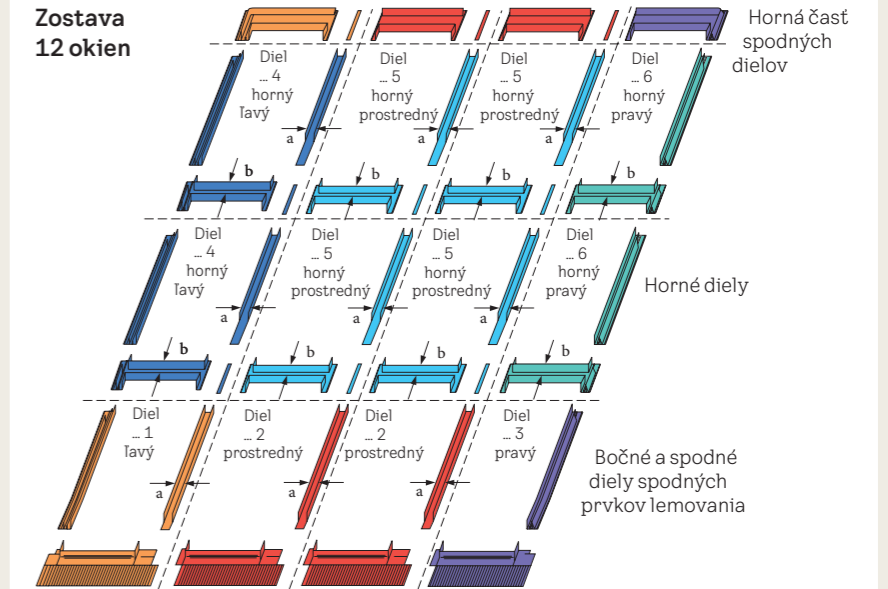

Zostava 6 okien

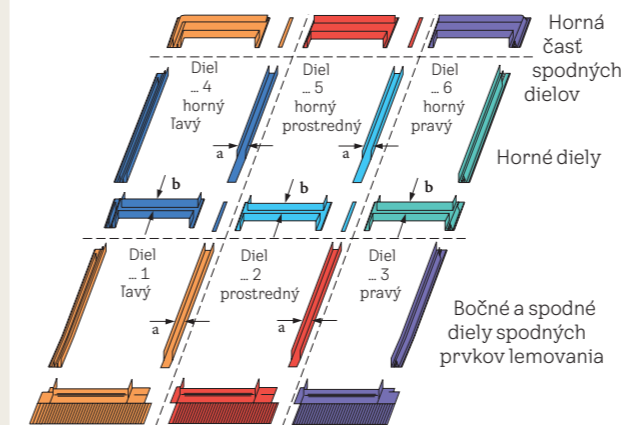

Kombi lemovanie pre atypické zostavy

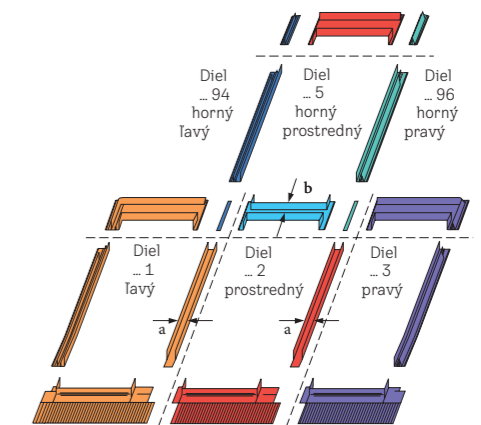

Odporúčenie

- Pozícia prvkov lemovania je určená vždy pri pohľade z exteriéru.
- Čistá rámová vzdialenosť „a“ (u zostáv okien vedľa seba) je 10, 12, 14 alebo 16 cm, dostupné za rovnakú cenu pre všetky varianty.
- Nový nastaviteľný stredový žliabok pasuje na všetky rámové vzdialenosti 100–160 mm.
- Rámová vzdialenosť „b“ (u zostáv okien nad sebou) je v prípade montáže bez vonkajších roliet a markíz štandardne 10 cm (E), v prípade montáže vonkajších doplnkov 25 cm (J).
- V prípade zostáv okien vedľa seba musia mať všetky okná totožnú výšku.
- V prípade zostáv okien nad sebou musia mať všetky okná totožnú šírku.

Šírka okna v cm (veľkosť)	55 (CK--)	66 (FK--)	78 (MK--)	94 (PK--)	114 (SK--)	134 (UK--)
Odporúčaná vzdialenosť krokiev (v cm) pre okno so zatepľovacou sadou BDX.	59–61	70–72	82–84	98–100	118–120	138–140

STREŠNÉ OKNÁ DO ŠIKMÝCH STRIECH



Cena bez DPH (EUR)
Cena s DPH (EUR)

CK02 55x78	CK04 55x98	FK04 66x98	FK06 66x118	FK08 66x140	MK04 78x98	MK06 78x118	MK08 78x140	MK10 78x160	PK06 94x118	PK08 94x140	SK06 114x118	SK08 114x140

ŠTANDARD, KYVNÉ OKNÁ S HORNÝM ALEBO SPODNÝM OVLÁDANÍM

		W/(m² K) Sklon strechy (°)															
GZL 1051	Manuálne, kyvné, horné ovládanie, borovicové drevo s dvojitou vrstvou bezfarebného laku, dvojsklo	1.3	15-90	207,50 249,00	221,67 266,00	245,83 295,00	256,67 308,00	281,67 338,00	251,67 302,00	273,33 328,00	292,50 351,00		339,17 407,00	320,00 384,00	341,67 410,00	335,83 403,00	374,17 449,00
GZL 1051B	Manuálne, kyvné, spodné ovládanie, borovicové drevo s dvojitou vrstvou bezfarebného laku, dvojsklo	1.3	15-90	-	-	-	256,67 308,00	-	251,67 302,00	273,33 328,00	292,50 351,00		339,17 407,00	320,00 384,00	341,67 410,00	-	-
GLU 0051	Manuálne, kyvné, horné ovládanie, PUR, biele bezúdržbové prevedenie, dvojsklo	1.3	15-90	262,50 315,00	-	-	325,00 390,00	355,83 427,00	318,33 382,00	345,83 415,00	370,00 444,00		428,33 514,00	-	-	-	473,33 568,00
GLU 0051B	Manuálne, kyvné, spodné ovládanie, PUR, biele bezúdržbové prevedenie, dvojsklo	1.3	15-90	-	-	-	325,00 390,00	-	318,33 382,00	345,83 415,00	370,00 444,00		-	-	431,67 518,00	-	-



Cena bez DPH (EUR)
Cena s DPH (EUR)

CK02 55x78	CK04 55x98	FK04 66x98	FK06 66x118	FK08 66x140	MK04 78x98	MK06 78x118	MK08 78x140	MK10 78x160	PK06 94x118	PK08 94x140	SK06 114x118	SK08 114x140

ŠTANDARD, KYVNÉ OKNÁ S HORNÝM ALEBO SPODNÝM OVLÁDANÍM

		W/(m² K) Sklon strechy (°)															
GLL 1061	Manuálne, kyvné, horné ovládanie, borovicové drevo s dvojitou vrstvou bezfarebného laku, trojsklo	1.1	15-90	239,17 287,00	254,17 305,00	282,50 339,00	295,00 354,00	323,33 388,00	289,17 347,00	314,17 377,00	335,83 403,00		389,17 467,00	367,50 441,00	392,50 471,00	386,67 464,00	430,00 516,00
GLL 1061B	Manuálne, kyvné, spodné ovládanie, borovicové drevo s dvojitou vrstvou bezfarebného laku, trojsklo	1.1	15-90	-	254,17 305,00	-	295,00 354,00	323,33 388,00	289,17 347,00	314,17 377,00	335,83 403,00		389,17 467,00	-	392,50 471,00	-	-
GLU 0061	Manuálne, kyvné, horné ovládanie, PUR, biele bezúdržbové prevedenie, trojsklo	1.1	15-90	298,33 358,00	318,33 382,00	-	369,17 443,00	404,17 485,00	361,67 434,00	392,50 471,00	420,00 504,00		486,67 584,00	-	490,83 589,00	-	538,33 646,00
GLU 0061B	Manuálne, kyvné, spodné ovládanie, PUR, biele bezúdržbové prevedenie, trojsklo	1.1	15-90	-	318,33 382,00	-	369,17 443,00	404,17 485,00	361,67 434,00	392,50 471,00	420,00 504,00		486,67 584,00	-	490,83 589,00	-	-

Strešné okno, rozmer rámu, cm	Staré kódy veľkostí			Nové kódy veľkostí
	Vyrábané do roku 1992	Vyrábané do roku 2002	Vyrábané do roku 2013	Dostupné dnes
55 × 78	-	102	C02	CK02
55 × 98	6	104	C04	CK04
66 × 98	-	204	F04	FK04
66 × 118	-	206	F06	FK06
66 × 140	-	-	F08	FK08
70 × 118	5	-	-	FK06*
78 × 98	1	304	M04	MK04
78 × 118	14	306	M06	MK06
78 × 140	12	308	M08	MK08
78 × 160	13	310	M10	MK10
94 × 98	-	404	P04	PK04
94 × 118	-	406	P06	PK06
94 × 140	-	408	P08	PK08
94 × 160	13	410	P10	PK10
114 × 118	14	606	S06	SK06
114 × 140	10	608	S08	SK08
114 × 160	-	610	S10	SK10
134 × 98	-	804	U04	UK04
134 × 140	8	808	U08	UK08
134 × 160	-	810	U10	UK10



Novinka
2024

Cena bez DPH (EUR)
Cena s DPH (EUR)

CK02 55x78	FK06 66x118	MK04 78x98	MK06 78x118	MK08 78x140	MK10 78x160	PK08 94x140	

ŠTANDARD ELEKTRICKÉ/SOLÁRNE STREŠNÉ OKNÁ

		W/(m² K)		Sklon strechy (°)						
GLL 106121	Elektrické, borovicové drevo s dvojitou vrstvou bezfarebného laku, trojsklo	1.1	15-90	547,50 657,00	603,33 724,00	597,50 717,00	622,50 747,00	644,17 773,00	697,50 837,00	700,83 841,00
GLL 106130	Solárne, borovicové drevo s dvojitou vrstvou bezfarebného laku, trojsklo	1.1	15-90	547,50 657,00	603,33 724,00	597,50 717,00	622,50 747,00	644,17 773,00	697,50 837,00	700,83 841,00
GLU 006121	Elektrické, PUR, biele bezúdržbové prevedenie, trojsklo	1.1	15-90	606,67 728,00	677,50 813,00	670,00 804,00	700,83 841,00	728,33 874,00	795,00 954,00	799,17 959,00
GLU 006130	Solárne, PUR, biele bezúdržbové prevedenie, trojsklo	1.1	15-90	606,67 728,00	677,50 813,00	670,00 804,00	700,83 841,00	728,33 874,00	795,00 954,00	799,17 959,00



Cena bez DPH (EUR)
Cena s DPH (EUR)

CK02 55x78	CK04 55x98	FK04 66x98	FK06 66x118	FK08 66x140	MK04 78x98	MK06 78x118	MK08 78x140		MK10 78x160	PK06 94x118	PK08 94x140	SK06 114x118	SK08 114x140	

ŠTANDARD PLUS, KYVNÉ OKNÁ S HORNÝM ALEBO SPODNÝM OVLÁDANÍM

		W/(m² K)		Sklon strechy (°)													
GLL 1064	Manuálne, kyvné, horné ovládanie, borovicové drevo s dvojitou vrstvou bezfarebného laku, trojsklo	1.0	15-90	298,33 358,00	318,33 382,00	353,33 424,00	369,17 443,00	404,17 485,00	361,67 434,00	392,50 471,00	420,00 504,00		486,67 584,00	459,17 551,00	490,83 589,00	483,33 580,00	538,33 646,00
GLL 1064B	Manuálne, kyvné, spodné ovládanie, borovicové drevo s dvojitou vrstvou bezfarebného laku, trojsklo	1.0	15-90	-	318,33 382,00	-	369,17 443,00	404,17 485,00	361,67 434,00	392,50 471,00	420,00 504,00		486,67 584,00	-	490,83 589,00	-	-
GLU 0064	Manuálne, kyvné, horné ovládanie, PUR, biele bezúdržbové prevedenie, trojsklo	1.0	15-90	372,50 447,00	396,67 476,00	-	460,83 553,00	505,00 606,00	450,83 541,00	490,00 588,00	524,17 629,00		607,50 729,00	-	612,50 735,00	-	671,67 806,00
GLU 0064B	Manuálne, kyvné, spodné ovládanie, PUR, biele bezúdržbové prevedenie, trojsklo	1.0	15-90	-	396,67 476,00	-	460,83 553,00	505,00 606,00	450,83 541,00	490,00 588,00	524,17 629,00		607,50 729,00	-	612,50 735,00	-	-



Cena bez DPH (EUR)
Cena s DPH (EUR)

CK02 55x78	CK04 55x98	CK06 55x118	FK04 66x98	FK06 66x118	FK08 66x140	MK04 78x98	MK06 78x118		MK08 78x140	MK10 78x160	MK12 78x180	PK06 94x118	PK08 94x140	PK10 94x160	SK06 114x118	SK08 114x140	SK10 114x160	UK04 134x98	UK08 134x140	UK10 134x160			

PREMIUM, HORNÉ OVLÁDANIE

		W/(m² K) Sklon strechy (°)																						
GGL 3070	Manuálne, kyvné, horné ovládanie, borovicové drevo s trojitou vrstvou bezfarebného laku, dvojsklo	1.3	15-90	313,33 376,00	334,17 401,00	371,67 446,00	371,67 446,00	387,50 465,00	425,00 510,00	379,17 455,00	412,50 495,00		441,67 530,00	511,67 614,00	581,67 698,00	482,50 579,00	515,83 619,00	556,67 668,00	507,50 609,00	565,00 678,00	626,67 752,00	520,00 624,00	630,83 757,00	709,17 851,00
GGL 3070Q	Manuálne, kyvné, horné ovládanie, borovicové drevo s trojitou vrstvou bezfarebného laku, dvojsklo	1.3	15-90	407,50 489,00	434,17 521,00	-	-	504,17 605,00	-	493,33 592,00	536,67 644,00		574,17 689,00	665,00 798,00	-	627,50 753,00	670,00 804,00	724,17 869,00	660,00 792,00	735,00 882,00	815,00 978,00	675,83 811,00	820,83 985,00	922,50 1 107,00
GGL 3068	Manuálne, kyvné, horné ovládanie, borovicové drevo s trojitou vrstvou bezfarebného laku, trojsklo	1.1	15-90	391,67 470,00	417,50 501,00	464,17 557,00	464,17 557,00	485,00 582,00	530,83 637,00	474,17 569,00	515,83 619,00		551,67 662,00	639,17 767,00	726,67 872,00	603,33 724,00	644,17 773,00	695,83 835,00	634,17 761,00	706,67 848,00	784,17 941,00	650,00 780,00	789,17 947,00	886,67 1 064,00
GGL 3066	Manuálne, kyvné, horné ovládanie, borovicové drevo s trojitou vrstvou bezfarebného laku, trojsklo	1.0	15-90	439,17 527,00	467,50 561,00	520,00 624,00	520,00 624,00	542,50 651,00	595,00 714,00	531,67 638,00	577,50 693,00		618,33 742,00	715,83 859,00	814,17 977,00	675,83 811,00	721,67 866,00	780,00 936,00	710,00 852,00	790,83 949,00	877,50 1 053,00	727,50 873,00	883,33 1 060,00	993,33 1 192,00
GGL 3062	Manuálne, kyvné, horné ovládanie, borovicové drevo s trojitou vrstvou bezfarebného laku, trojsklo	0.92	15-90	545,83 655,00	581,67 698,00	645,83 775,00	645,83 775,00	675,00 810,00	739,17 887,00	660,00 792,00	717,50 861,00		768,33 922,00	890,00 1 068,00	-	840,00 1 008,00	897,50 1 077,00	969,17 1 163,00	882,50 1 059,00	983,33 1 180,00	-	-	-	-
GGL 3067	Manuálne, kyvné, horné ovládanie, borovicové drevo s trojitou vrstvou bezfarebného laku, trojsklo	0.83	15-90	545,83 655,00	581,67 698,00	645,83 775,00	645,83 775,00	675,00 810,00	739,17 887,00	660,00 792,00	717,50 861,00		768,33 922,00	890,00 1 068,00	1 011,67 1 214,00	840,00 1 008,00	897,50 1 077,00	969,17 1 163,00	882,50 1 059,00	983,33 1 180,00	1 090,83 1 309,00	904,17 1 085,00	1 098,33 1 318,00	1 234,17 1 481,00
GGU 0070	Manuálne, kyvné, horné ovládanie, PUR, biele bezúdržbové prevedenie, dvojsklo	1.3	15-90	391,67 470,00	417,50 501,00	464,17 557,00	464,17 557,00	485,00 582,00	530,83 637,00	474,17 569,00	515,83 619,00		551,67 662,00	639,17 767,00	-	603,33 724,00	644,17 773,00	695,83 835,00	634,17 761,00	706,67 848,00	784,17 941,00	650,00 780,00	789,17 947,00	886,67 1 064,00
GGU 0070Q	Manuálne, kyvné, horné ovládanie, PUR, biele bezúdržbové prevedenie, dvojsklo	1.3	15-90	509,17 611,00	543,33 652,00	-	603,33 724,00	630,00 756,00	-	616,67 740,00	670,00 804,00		717,50 861,00	830,83 997,00	-	784,17 941,00	837,50 1 005,00	905,00 1 086,00	824,17 989,00	918,33 1 102,00	-	845,00 1 014,00	1 025,83 1 231,00	-
GGU 0068	Manuálne, kyvné, horné ovládanie, PUR, biele bezúdržbové prevedenie, trojsklo	1.1	15-90	490,00 588,00	521,67 626,00	580,00 696,00	580,00 696,00	605,83 727,00	664,17 797,00	593,33 712,00	644,17 773,00		690,00 828,00	799,17 959,00	-	754,17 905,00	805,83 967,00	870,00 1 044,00	792,50 951,00	883,33 1 060,00	980,00 1 176,00	812,50 975,00	985,83 1 183,00	1 108,33 1 330,00
GGU 0066	Manuálne, kyvné, horné ovládanie, PUR, biele bezúdržbové prevedenie, trojsklo	1.0	15-90	548,33 658,00	585,00 702,00	650,00 780,00	650,00 780,00	678,33 814,00	743,33 892,00	664,17 797,00	721,67 866,00		772,50 927,00	895,00 1 074,00	-	845,00 1 014,00	902,50 1 083,00	974,17 1 169,00	887,50 1 065,00	989,17 1 187,00	1 097,50 1 317,00	909,17 1 091,00	1 104,17 1 325,00	1 241,67 1 490,00
GGU 0062	Manuálne, kyvné, horné ovládanie, PUR, biele bezúdržbové prevedenie, trojsklo	0.92	15-90	681,67 818,00	726,67 872,00	807,50 969,00	807,50 969,00	843,33 1 012,00	924,17 1 109,00	825,00 990,00	897,50 1 077,00		960,00 1 152,00	1 112,50 1 335,00	-	1 050,00 1 260,00	1 121,67 1 346,00	1 210,83 1 453,00	1 103,33 1 324,00	1 229,17 1 475,00	-	-	-	-
GGU 0067	Manuálne, kyvné, horné ovládanie, PUR, biele bezúdržbové prevedenie, trojsklo	0.83	15-90	681,67 818,00	726,67 872,00	807,50 969,00	807,50 969,00	843,33 1 012,00	924,17 1 109,00	825,00 990,00	897,50 1 077,00		960,00 1 152,00	1 112,50 1 335,00	-	1 050,00 1 260,00	1 121,67 1 346,00	1 210,83 1 453,00	1 103,33 1 324,00	1 229,17 1 475,00	1 363,33 1 636,00	1 130,83 1 357,00	1 372,50 1 647,00	-
GGL 2070	Manuálne, kyvné, horné ovládanie, borovicové drevo s trojitou vrstvou bieleho náteru, dvojsklo	1.3	15-90	313,33 376,00	334,17 401,00	371,67 446,00	371,67 446,00	387,50 465,00	425,00 510,00	379,17 455,00	412,50 495,00		441,67 530,00	511,67 614,00	581,67 698,00	482,50 579,00	515,83 619,00	556,67 668,00	507,50 609,00	565,00 678,00	626,67 752,00	520,00 624,00	630,83 757,00	709,17 851,00
GGL 2070Q	Manuálne, kyvné, horné ovládanie, borovicové drevo s trojitou vrstvou bieleho náteru, dvojsklo	1.3	15-90	407,50 489,00	434,17 521,00	-	482,50 579,00	504,17 605,00	-	493,33 592,00	536,67 644,00		574,17 689,00	665,00 798,00	-	627,50 753,00	670,00 804,00	724,17 869,00	660,00 792,00	735,00 882,00	815,00 978,00	675,83 811,00	820,83 985,00	922,50 1 107,00
GGL 2068	Manuálne, kyvné, horné ovládanie, borovicové drevo s trojitou vrstvou bieleho náteru, trojsklo	1.1	15-90	391,67 470,00	417,50 501,00	464,17 557,00	464,17 557,00	485,00 582,00	530,83 637,00	474,17 569,00	515,83 619,00		551,67 662,00	639,17 767,00	726,67 872,00	603,33 724,00	644,17 773,00	695,83 835,00	634,17 761,00	706,67 848,00	784,17 941,00	650,00 780,00	789,17 947,00	886,67 1 064,00
GGL 2066	Manuálne, kyvné, horné ovládanie, borovicové drevo s trojitou vrstvou bieleho náteru, trojsklo	1.0	15-90	439,17 527,00	467,50 561,00	520,00 624,00	520,00 624,00	542,50 651,00	595,00 714,00	531,67 638,00	577,50 693,00		618,33 742,00	715,83 859,00	814,17 977,00	675,83 811,00	721,67 866,00	780,00 936,00	710,00 852,00	790,83 949,00	877,50 1 053,00	727,50 873,00	883,33 1 060,00	993,33 1 192,00
GGL 2062	Manuálne, kyvné, horné ovládanie, borovicové drevo s trojitou vrstvou bieleho náteru, trojsklo	0.92	15-90	545,83 655,00	581,67 698,00	645,83 775,00	645,83 775,00	675,00 810,00	739,17 887,00	660,00 792,00	717,50 861,00		768,33 922,00	890,00 1 068,00	-	840,00 1 008,00	897,50 1 077,00	969,17 1 163,00	882,50 1 059,00	983,33 1 180,00	-	-	-	-
GGL 2067	Manuálne, kyvné, horné ovládanie, borovicové drevo s trojitou vrstvou bieleho náteru, trojsklo	0.83	15-90	545,83 655,00	581,67 698,00	645,83 775,00	645,83 775,00	675,00 810,00	739,17 887,00	660,00 792,00	717,50 861,00		768,33 922,00	890,00 1 068,00	1 011,67 1 214,00	840,00 1 008,00	897,50 1 077,00	969,17 1 163,00	882,50 1 059,00	983,33 1 180,00	1 090,83 1 309,00	904,17 1 085,00	1 098,33 1 318,00	1 234,17 1 481,00



Cena bez DPH (EUR)
Cena s DPH (EUR)

CK04 55x98	CK06 55x118	FK06 66x118	FK08 66x140	MK04 78x98	MK06 78x118	MK08 78x140	MK10 78x160			PK06 94x118	PK08 94x140	PK10 94x160	SK06 114x118	SK08 114x140	SK10 114x160	UK04 134x98	UK08 134x140	

PREMIUM, SPODNÉ OVLÁDANIE

		W/(m² K) Sklon strechy (°)																			
GPL 3070	Manuálne, spodné ovládanie, výklopno-kyvné, borovicové drevo s trojitou vrstvou bezfarebného laku, dvojsklo	1.3	15-55	535,00 642,00	572,50 687,00	588,33 706,00	625,83 751,00	580,00 696,00	613,33 736,00	642,50 771,00	712,50 855,00			683,33 820,00	716,67 860,00	757,50 909,00	708,33 850,00	765,83 919,00	827,50 993,00	720,83 865,00	831,67 998,00
GPL 3068	Manuálne, spodné ovládanie, výklopno-kyvné, borovicové drevo s trojitou vrstvou bezfarebného laku, trojsklo	1.1	15-55	618,33 742,00	665,00 798,00	685,83 823,00	731,67 878,00	675,00 810,00	716,67 860,00	752,50 903,00	840,00 1 008,00			804,17 965,00	845,00 1 014,00	896,67 1 076,00	835,00 1 002,00	907,50 1 089,00	985,00 1 182,00	850,83 1 021,00	990,00 1 188,00
GPL 3066	Manuálne, spodné ovládanie, výklopno-kyvné, borovicové drevo s trojitou vrstvou bezfarebného laku, trojsklo	1.0	15-55	668,33 802,00	720,83 865,00	743,33 892,00	795,83 955,00	732,50 879,00	778,33 934,00	819,17 983,00	916,67 1 100,00			876,67 1 052,00	922,50 1 107,00	980,83 1 177,00	910,83 1 093,00	991,67 1 190,00	1 078,33 1 294,00	928,33 1 114,00	1 084,17 1 301,00
GPL 3067	Manuálne, spodné ovládanie, výklopno-kyvné, borovicové drevo s trojitou vrstvou bezfarebného laku, trojsklo	0.86	15-55	782,50 939,00	846,67 1 016,00	875,83 1 051,00	940,00 1 128,00	860,83 1 033,00	918,33 1 102,00	969,17 1 163,00	1 090,83 1 309,00			1 040,83 1 249,00	1 098,33 1 318,00	1 170,00 1 404,00	1 083,33 1 300,00	1 184,17 1 421,00	1 291,67 1 550,00	1 105,00 1 326,00	1 299,17 1 559,00
GPU 0070	Manuálne, spodné ovládanie, výklopno-kyvné, PUR, biele bezúdržbové prevedenie, dvojsklo	1.3	15-55	618,33 742,00	665,00 798,00	685,83 823,00	731,67 878,00	675,00 810,00	716,67 860,00	752,50 903,00	840,00 1 008,00			804,17 965,00	845,00 1 014,00	896,67 1 076,00	835,00 1 002,00	907,50 1 089,00	985,00 1 182,00	-	990,00 1 188,00
GPU 0068	Manuálne, spodné ovládanie, výklopno-kyvné, PUR, biele bezúdržbové prevedenie, trojsklo	1.1	15-55	722,50 867,00	780,83 937,00	806,67 968,00	865,00 1 038,00	794,17 953,00	845,00 1 014,00	890,83 1 069,00	1 000,00 1 200,00			955,00 1 146,00	1 006,67 1 208,00	1 070,83 1 285,00	993,33 1 192,00	1 084,17 1 301,00	1 180,83 1 417,00	-	1 186,67 1 424,00
GPU 0066	Manuálne, spodné ovládanie, výklopno-kyvné, PUR, biele bezúdržbové prevedenie, trojsklo	1.0	15-55	785,83 943,00	850,83 1 021,00	879,17 1 055,00	944,17 1 133,00	865,00 1 038,00	922,50 1 107,00	973,33 1 168,00	1 095,83 1 315,00			1 045,83 1 255,00	1 103,33 1 324,00	1 175,00 1 410,00	1 088,33 1 306,00	1 190,00 1 428,00	1 298,33 1 558,00	-	1 305,00 1 566,00
GPU 0062	Manuálne, spodné ovládanie, výklopno-kyvné, PUR, biele bezúdržbové prevedenie, trojsklo	0.96	15-55	927,50 1 113,00	1 008,33 1 210,00	1 044,17 1 253,00	1 125,00 1 350,00	1 025,83 1 231,00	1 098,33 1 318,00	1 160,83 1 393,00	1 313,33 1 576,00			1 250,83 1 501,00	1 322,50 1 587,00	1 411,67 1 694,00	1 304,17 1 565,00	1 430,00 1 716,00	-	-	-
GPU 0067	Manuálne, spodné ovládanie, výklopno-kyvné, PUR, biele bezúdržbové prevedenie, trojsklo	0.88	15-55	927,50 1 113,00	1 008,33 1 210,00	1 044,17 1 253,00	1 125,00 1 350,00	1 025,83 1 231,00	1 098,33 1 318,00	1 160,83 1 393,00	1 313,33 1 576,00			1 250,83 1 501,00	1 322,50 1 587,00	1 411,67 1 694,00	1 304,17 1 565,00	1 430,00 1 716,00	1 564,17 1 877,00	-	1 573,33 1 888,00
GPL 2070	Manuálne, spodné ovládanie, výklopno-kyvné, borovicové drevo s trojitou vrstvou bieleho náteru, dvojsklo	1.3	15-55	535,00 642,00	572,50 687,00	588,33 706,00	625,83 751,00	580,00 696,00	613,33 736,00	642,50 771,00	712,50 855,00			683,33 820,00	716,67 860,00	757,50 909,00	708,33 850,00	765,83 919,00	827,50 993,00	720,83 865,00	831,67 998,00
GPL 2068	Manuálne, spodné ovládanie, výklopno-kyvné, borovicové drevo s trojitou vrstvou bieleho náteru, trojsklo	1.1	15-55	618,33 742,00	665,00 798,00	685,83 823,00	731,67 878,00	675,00 810,00	716,67 860,00	752,50 903,00	840,00 1 008,00			804,17 965,00	845,00 1 014,00	896,67 1 076,00	835,00 1 002,00	907,50 1 089,00	985,00 1 182,00	850,83 1 021,00	990,00 1 188,00
GPL 2066	Manuálne, spodné ovládanie, výklopno-kyvné, borovicové drevo s trojitou vrstvou bieleho náteru, trojsklo	1.0	15-55	668,33 802,00	720,83 865,00	743,33 892,00	795,83 955,00	732,50 879,00	778,33 934,00	819,17 983,00	916,67 1 100,00			876,67 1 052,00	922,50 1 107,00	980,83 1 177,00	910,83 1 093,00	991,67 1 190,00	1 078,33 1 294,00	928,33 1 114,00	1 084,17 1 301,00
GPL 2067	Manuálne, spodné ovládanie, výklopno-kyvné, borovicové drevo s trojitou vrstvou bieleho náteru, trojsklo	0.86	15-55	782,50 939,00	846,67 1 016,00	875,83 1 051,00	940,00 1 128,00	860,83 1 033,00	918,33 1 102,00	969,17 1 163,00	1 090,83 1 309,00			1 040,83 1 249,00	1 098,33 1 318,00	1 170,00 1 404,00	1 083,33 1 300,00	1 184,17 1 421,00	1 291,67 1 550,00	1 105,00 1 326,00	1 299,17 1 559,00

Výklopno-kyvné okná sú vybavené kývnou funkciou pre ľahšie pretočenie krídla kvôli umytiu.



Cena bez DPH (EUR)
Cena s DPH (EUR)

CK02 55x78	CK04 55x98	CK06 55x118	FK04 66x98	FK06 66x118	FK08 66x140	MK04 78x98	MK06 78x118			MK08 78x140	MK10 78x160	PK06 94x118	PK08 94x140	PK10 94x160	SK06 114x118	SK08 114x140	SK10 114x160	UK04 134x98	UK08 134x140	UK10 134x160	

DIALKOVO OVLÁDANÉ STREŠNÉ OKNÁ

W/(m² K) Sklon
strechy (°)

Code	Description	U	g	CK02	CK04	CK06	FK04	FK06	FK08	MK04	MK06	MK08	MK10	PK06	PK08	PK10	SK06	SK08	SK10	UK04	UK08	UK10
GGL 307021	Elektrické, borovicové drevo s trojitou vrstvou bezfarebného laku, dvojsklo	1.3	15-90	689,17 827,00	710,00 852,00	747,50 897,00	747,50 897,00	763,33 916,00	800,83 961,00	755,00 906,00	788,33 946,00											
GGL 306821	Elektrické, borovicové drevo s trojitou vrstvou bezfarebného laku, trojsklo	1.1	15-90	767,50 921,00	793,33 952,00	840,00 1008,00	840,00 1008,00	860,83 1033,00	906,67 1088,00	850,00 1020,00	891,67 1070,00											
GGL 306621	Elektrické, borovicové drevo s trojitou vrstvou bezfarebného laku, trojsklo	1.0	15-90	815,00 978,00	843,33 1012,00	895,83 1075,00	895,83 1075,00	918,33 1102,00	970,83 1165,00	907,50 1089,00	953,33 1144,00											
GGL 306221	Elektrické, borovicové drevo s trojitou vrstvou bezfarebného laku, trojsklo	0.96	15-90	921,67 1106,00	957,50 1149,00	1021,67 1226,00	1021,67 1226,00	1050,83 1261,00	1115,00 1338,00	1035,83 1243,00	1093,33 1312,00											
GGL 306721	Elektrické, borovicové drevo s trojitou vrstvou bezfarebného laku, trojsklo	0.86	15-90	921,67 1106,00	957,50 1149,00	1021,67 1226,00	1021,67 1226,00	1050,83 1261,00	1115,00 1338,00	1035,83 1243,00	1093,33 1312,00											
GGL 307030	Solárne, borovicové drevo s trojitou vrstvou bezfarebného laku, dvojsklo	1.3	15-90	689,17 827,00	710,00 852,00	747,50 897,00	747,50 897,00	763,33 916,00	800,83 961,00	755,00 906,00	788,33 946,00											
GGL 306830	Solárne, borovicové drevo s trojitou vrstvou bezfarebného laku, trojsklo	1.1	15-90	767,50 921,00	793,33 952,00	840,00 1008,00	-	860,83 1033,00	906,67 1088,00	850,00 1020,00	891,67 1070,00											
GGL 306630	Solárne, borovicové drevo s trojitou vrstvou bezfarebného laku, trojsklo	1.0	15-90	815,00 978,00	843,33 1012,00	895,83 1075,00	-	918,33 1102,00	970,83 1165,00	907,50 1089,00	953,33 1144,00											
GGL 306730	Solárne, borovicové drevo s trojitou vrstvou bezfarebného laku, trojsklo	0.86	15-90	921,67 1106,00	957,50 1149,00	1021,67 1226,00	-	1050,83 1261,00	1115,00 1338,00	1035,83 1243,00	1093,33 1312,00											
GGU 007021	Elektrické, PUR, biele bezúdržbové prevedenie, dvojsklo	1.3	15-90	767,50 921,00	793,33 952,00	840,00 1008,00	840,00 1008,00	860,83 1033,00	906,67 1088,00	850,00 1020,00	891,67 1070,00											
GGU 006821	Elektrické, PUR, biele bezúdržbové prevedenie, trojsklo	1.1	15-90	865,83 1039,00	897,50 1077,00	955,83 1147,00	955,83 1147,00	981,67 1178,00	1040,00 1248,00	969,17 1163,00	1020,00 1224,00											
GGU 006621	Elektrické, PUR, biele bezúdržbové prevedenie, trojsklo	1.0	15-90	924,17 1109,00	960,83 1153,00	1025,83 1231,00	1025,83 1231,00	1054,17 1265,00	1119,17 1343,00	1040,00 1248,00	1097,50 1317,00											
GGU 006221	Elektrické, PUR, biele bezúdržbové prevedenie, trojsklo	0.96	15-90	1057,50 1269,00	1102,50 1323,00	1183,33 1420,00	1183,33 1420,00	1219,17 1463,00	1300,00 1560,00	1200,83 1441,00	1273,33 1528,00											
GGU 006721	Elektrické, PUR, biele bezúdržbové prevedenie, trojsklo	0.88	15-90	1057,50 1269,00	1102,50 1323,00	1183,33 1420,00	1183,33 1420,00	1219,17 1463,00	1300,00 1560,00	1200,83 1441,00	1273,33 1528,00											
GGU 007030	Solárne, PUR, biele bezúdržbové prevedenie, dvojsklo	1.3	15-90	767,50 921,00	793,33 952,00	840,00 1008,00	840,00 1008,00	860,83 1033,00	906,67 1088,00	850,00 1020,00	891,67 1070,00											
GGU 006830	Solárne, PUR, biele bezúdržbové prevedenie, trojsklo	1.1	15-90	865,83 1039,00	897,50 1077,00	955,83 1147,00	-	981,67 1178,00	1040,00 1248,00	969,17 1163,00	1020,00 1224,00											
GGU 006630	Solárne, PUR, biele bezúdržbové prevedenie, trojsklo	1.0	15-90	924,17 1109,00	960,83 1153,00	1025,83 1231,00	-	1054,17 1265,00	1119,17 1343,00	1040,00 1248,00	1097,50 1317,00											
GGU 006730	Solárne, PUR, biele bezúdržbové prevedenie, trojsklo	0.88	15-90	1057,50 1269,00	1102,50 1323,00	1183,33 1420,00	-	1219,17 1463,00	1300,00 1560,00	1200,83 1441,00	1273,33 1528,00											
GPU 006621	Elektrické, PUR, biele bezúdržbové prevedenie, trojsklo	1.0	15-65	-	-	-	-	1371,67 1646,00	1436,67 1724,00	-	1415,00 1698,00											



Cena bez DPH (EUR)
Cena s DPH (EUR)

CK02 55x78	CK04 55x98	CK06 55x118	FK04 66x98	FK06 66x118	FK08 66x140	MK04 78x98	MK06 78x118			MK08 78x140	MK10 78x160	MK12 78x180	PK06 94x118	PK08 94x140	PK10 94x160	SK06 114x118	SK08 114x140	SK10 114x160	UK04 134x98	UK08 134x140	UK10 134x160	

DIALKOVO OVLÁDANÉ STREŠNÉ OKNÁ

		W/(m² K) Sklon strechy (°)																							
GGL 207021	Elektrické, borovicové drevo s trojitou vrstvou bieleho náteru, dvojsklo	1.3	15-90	689,17 827,00	710,00 852,00	747,50 897,00	747,50 897,00	763,33 916,00	800,83 961,00	755,00 906,00	788,33 946,00			817,50 981,00	887,50 1 065,00	-	858,33 1 030,00	891,67 1 070,00	932,50 1 119,00	883,33 1 060,00	940,83 1 129,00	1 002,50 1 203,00	895,83 1 075,00	1 006,67 1 208,00	1 085,00 1 302,00
GGL 206821	Elektrické, borovicové drevo s trojitou vrstvou bieleho náteru, trojsklo	1.1	15-90	767,50 921,00	793,33 952,00	840,00 1 008,00	840,00 1 008,00	860,83 1 033,00	906,67 1 088,00	850,00 1 020,00	891,67 1 070,00			927,50 1 113,00	1 015,00 1 218,00	1 102,50 1 323,00	979,17 1 175,00	1 020,00 1 224,00	1 071,67 1 286,00	1 010,00 1 212,00	1 082,50 1 299,00	1 160,00 1 392,00	1 025,83 1 231,00	1 165,00 1 398,00	1 262,50 1 515,00
GGL 206621	Elektrické, borovicové drevo s trojitou vrstvou bieleho náteru, trojsklo	1.0	15-90	815,00 978,00	843,33 1 012,00	895,83 1 075,00	895,83 1 075,00	918,33 1 102,00	970,83 1 165,00	907,50 1 089,00	953,33 1 144,00			994,17 1 193,00	1 091,67 1 310,00	1 190,00 1 428,00	1 051,67 1 262,00	1 097,50 1 317,00	1 155,83 1 387,00	1 085,83 1 303,00	1 166,67 1 400,00	1 253,33 1 504,00	1 103,33 1 324,00	1 259,17 1 511,00	1 369,17 1 643,00
GGL 206221	Elektrické, borovicové drevo s trojitou vrstvou bieleho náteru, trojsklo	0.96	15-90	921,67 1 106,00	957,50 1 149,00	1 021,67 1 226,00	1 021,67 1 226,00	1 050,83 1 261,00	1 115,00 1 338,00	1 035,83 1 243,00	1 093,33 1 312,00			1 144,17 1 373,00	1 265,83 1 519,00	-	1 215,83 1 459,00	1 273,33 1 528,00	1 345,00 1 614,00	1 258,33 1 510,00	1 359,17 1 631,00	-	-	-	-
GGL 206721	Elektrické, borovicové drevo s trojitou vrstvou bieleho náteru, trojsklo	0.86	15-90	921,67 1 106,00	957,50 1 149,00	1 021,67 1 226,00	1 021,67 1 226,00	1 050,83 1 261,00	1 115,00 1 338,00	1 035,83 1 243,00	1 093,33 1 312,00			1 144,17 1 373,00	1 265,83 1 519,00	-	1 215,83 1 459,00	1 273,33 1 528,00	1 345,00 1 614,00	1 258,33 1 510,00	1 359,17 1 631,00	1 466,67 1 760,00	1 280,00 1 536,00	1 474,17 1 769,00	1 610,00 1 932,00
GGL 207030	Solárne, borovicové drevo s trojitou vrstvou bieleho náteru, dvojsklo	1.3	15-90	689,17 827,00	710,00 852,00	747,50 897,00	747,50 897,00	763,33 916,00	800,83 961,00	755,00 906,00	788,33 946,00			817,50 981,00	887,50 1 065,00	-	858,33 1 030,00	891,67 1 070,00	932,50 1 119,00	883,33 1 060,00	940,83 1 129,00	1 002,50 1 203,00	895,83 1 075,00	1 006,67 1 208,00	1 085,00 1 302,00
GGL 206830	Solárne, borovicové drevo s trojitou vrstvou bieleho náteru, trojsklo	1.1	15-90	767,50 921,00	793,33 952,00	840,00 1 008,00	-	860,83 1 033,00	906,67 1 088,00	850,00 1 020,00	891,67 1 070,00			927,50 1 113,00	-	-	979,17 1 175,00	-	1 071,67 1 286,00	1 010,00 1 212,00	1 082,50 1 299,00	-	1 025,83 1 231,00	1 165,00 1 398,00	-
GGL 206630	Solárne, borovicové drevo s trojitou vrstvou bieleho náteru, trojsklo	1.0	15-90	815,00 978,00	843,33 1 012,00	895,83 1 075,00	-	918,33 1 102,00	970,83 1 165,00	907,50 1 089,00	953,33 1 144,00			994,17 1 193,00	1 091,67 1 310,00	-	-	1 097,50 1 317,00	1 155,83 1 387,00	1 085,83 1 303,00	-	-	1 103,33 1 324,00	1 259,17 1 511,00	-
GGL 206730	Solárne, borovicové drevo s trojitou vrstvou bieleho náteru, trojsklo	0.86	15-90	921,67 1 106,00	957,50 1 149,00	1 021,67 1 226,00	-	1 050,83 1 261,00	1 115,00 1 338,00	1 035,83 1 243,00	1 093,33 1 312,00			1 144,17 1 373,00	-	-	1 215,83 1 459,00	-	1 345,00 1 614,00	1 258,33 1 510,00	1 359,17 1 631,00	-	1 280,00 1 536,00	1 474,17 1 769,00	-



Cena bez DPH (EUR)
Cena s DPH (EUR)

CK04 55x98	MK04 78x98	MK06 78x118	MK08 78x140	PK04 94x98	SK06 114x118	

STREŠNÉ OKNO GBL PRE NÍZKY SKLON (10°–20°), MUSÍ BYŤ NAINŠTALOVANÉ S LEMOVANÍM EDG.

		W/(m² K) Sklon strechy (°)							
GBL 2015	Manuálne, kyvné, horné ovládanie, borovicové drevo s trojitou vrstvou bieleho náteru, trojsklo	1.1	10-20	417,50	474,17	515,83	551,67	541,67	634,17
				501,00	569,00	619,00	662,00	650,00	761,00

Cena bez DPH (EUR)
Cena s DPH (EUR)

Veľkosť/Rozmer (cm)

CK04 55x98	MK04 78x98	MK06 78x118	MK08 78x140	PK04 94x98	SK06 114x118	

LEMOVANIE PRE NÍZKY SKLON (10°–20°), VHODNÉ PRE PROFILOVANÉ STREŠNÉ KRYTINY DO 120 MM.

		Sklon strechy (°)							
EDG 1000	Lemovanie VELUX Basic EDG, nízky sklon, samostatná montáž	10-20		122,50	137,50	144,17	153,33	155,00	170,83
				147,00	165,00	173,00	184,00	186,00	205,00
EDG 1000U	Lemovanie VELUX Basic EDG, nízky sklon, neplisovaná hydroizolačná manžeta BFX, samostatná montáž	10-20		122,50	137,50	144,17	153,33	155,00	170,83
				147,00	165,00	173,00	184,00	186,00	205,00
EDG 2000	Lemovanie VELUX Energy EDG, nízky sklon, samostatná montáž	10-20		142,50	160,00	168,33	178,33	180,00	198,33
				171,00	192,00	202,00	214,00	216,00	238,00
EDG 2000U	Lemovanie VELUX Energy EDG, nízky sklon, neplisovaná hydroizolačná manžeta BFX, samostatná montáž	10-20		142,50	160,00	168,33	178,33	180,00	198,33
				171,00	192,00	202,00	214,00	216,00	238,00

Lemovanie EDG je kompatibilné iba so strešným oknom GBL pre nízky sklon strechy od 10° do 20°. Variant Basic 1000 obsahuje hydroizolačnú manžetu BFX a drenážny žliabok, variant Energy 2000/2000U navyše aj zateplovací rám BDx.



Cena bez DPH (EUR)
Cena s DPH (EUR)

FFKF06 188x118	FFKF08 188x140

STREŠNÉ OKNO 3V1

		W/(m² K) Sklon strechy (°)			
GGLS 2066	Manuálne, kyvné, horné ovládanie, borovicové drevo s trojitou vrstvou bieleho náteru, trojsklo	1.0-1.1	15-90	1 389,17	1 624,17
				1 667,00	1 949,00
GGLS 206630	Solárne, borovicové drevo s trojitou vrstvou bieleho náteru, trojsklo	1.0-1.1	15-90	2 140,83	2 375,83
				2 569,00	2 851,00
GGLS 2070	Manuálne, kyvné, horné ovládanie, borovicové drevo s trojitou vrstvou bieleho náteru, dvojsklo	1.3-1.4	15-90	991,67	1 160,00
				1 190,00	1 392,00
GGLS 207030	Solárne, borovicové drevo s trojitou vrstvou bieleho náteru, dvojsklo	1.3-1.4	15-90	1 743,33	1 911,67
				2 092,00	2 294,00

GGLS FFKF06: $U_w = 1,1$, GGLS FFKF08: $U_w = 1,0$ (W/m²K)

Cena bez DPH (EUR)
Cena s DPH (EUR)

FFKF06 188x118	FFKF08 188x140

LEMOVANIE PRE STREŠNÉ OKNO 3V1

		Sklon strechy (°)			
EDWS 2000		15-90		297,50	316,67
				357,00	380,00
EDLS 2000		15-90		297,50	316,67
				357,00	380,00

Lemovanie EDWS a EDLS obsahuje hydroizolačnú manžetu BFX s drenážnym žliabkom a zateplovací rám BDx.

LEMOVANIE PRE MONTÁŽ STREŠNÝCH OKIEN

Cena bez DPH (EUR) Cena s DPH (EUR)		CK02 55x78	CK04 55x98	CK06 55x118	FK04 66x98	FK06 66x118	FK08 66x140	MK04 78x98	MK06 78x118	MK08 78x140	MK10 78x160	MK12 78x180	PK06 94x118	PK08 94x140	PK10 94x160	SK06 114x118	SK08 114x140	SK10 114x160	UK04 134x98	UK08 134x140	UK10 134x160			
Veľkosť/Rozmer (cm)																								
LEMOVANIE PRE SAMOSTATNÚ MONTÁŽ																								
Inštalačné riešenie Basic obsahuje hydroizolačnú manžetu BFX a drenážny žliabok																								
Sklon strechy (°)																								
Zapustená úroveň montáže (modrá úroveň)																								
EDJ 1000	Profilované strešné krytiny do 90 mm	20-90	120,00 144,00	122,50 147,00	127,50 153,00	127,50 153,00	137,50 165,00	144,17 173,00	137,50 165,00	144,17 173,00			153,33 184,00	169,17 203,00	171,67 206,00	163,33 196,00	171,67 206,00	177,50 213,00	170,83 205,00	180,83 217,00	187,50 225,00	180,83 217,00	195,00 234,00	216,67 260,00
EDN 1000	Ploché strešné krytiny do 16 mm (2 x 8 mm)	20-90	120,00 144,00	122,50 147,00	127,50 153,00	127,50 153,00	137,50 165,00	144,17 173,00	137,50 165,00	144,17 173,00			153,33 184,00	169,17 203,00	171,67 206,00	163,33 196,00	171,67 206,00	177,50 213,00	170,83 205,00	180,83 217,00	187,50 225,00	180,83 217,00	195,00 234,00	216,67 260,00
Štandardná úroveň montáže (červená úroveň)																								
EDW 1000	Profilované strešné krytiny do 120 mm	15-90	100,00 120,00	102,50 123,00	105,83 127,00	105,83 127,00	114,17 137,00	120,00 144,00	114,17 137,00	120,00 144,00			127,50 153,00	140,83 169,00	143,33 172,00	135,83 163,00	143,33 172,00	148,33 178,00	141,67 170,00	150,83 181,00	156,67 188,00	150,83 181,00	162,50 195,00	180,83 217,00
EDT 1000	Ploché strešné škridly hrúbky 15-40 mm	20-90	100,00 120,00	102,50 123,00	105,83 127,00	105,83 127,00	114,17 137,00	120,00 144,00	114,17 137,00	120,00 144,00			127,50 153,00	140,83 169,00	143,33 172,00	135,83 163,00	143,33 172,00	148,33 178,00	141,67 170,00	150,83 181,00	156,67 188,00	150,83 181,00	162,50 195,00	180,83 217,00
EDS 1000	Ploché strešné krytiny do 16 mm (2 x 8 mm)	15-90	100,00 120,00	102,50 123,00	105,83 127,00	105,83 127,00	114,17 137,00	120,00 144,00	114,17 137,00	120,00 144,00			127,50 153,00	140,83 169,00	143,33 172,00	135,83 163,00	143,33 172,00	148,33 178,00	141,67 170,00	150,83 181,00	156,67 188,00	150,83 181,00	162,50 195,00	180,83 217,00
EDQ 1000L	Plechové panely typu click s výškou drážky 25-35 mm	15-90	100,00 120,00	102,50 123,00	105,83 127,00	105,83 127,00	114,17 137,00	120,00 144,00	114,17 137,00	120,00 144,00			127,50 153,00	140,83 169,00	143,33 172,00	135,83 163,00	143,33 172,00	148,33 178,00	141,67 170,00	150,83 181,00	156,67 188,00	150,83 181,00	162,50 195,00	180,83 217,00
EDB 1000	Profilované strešné krytiny (bobrovka) s výškou profilu do 38 mm (2 x 19 mm)	25-90	100,00 120,00	102,50 123,00	105,83 127,00	105,83 127,00	114,17 137,00	120,00 144,00	114,17 137,00	120,00 144,00			127,50 153,00	140,83 169,00	143,33 172,00	135,83 163,00	143,33 172,00	148,33 178,00	141,67 170,00	150,83 181,00	156,67 188,00	150,83 181,00	162,50 195,00	180,83 217,00
EDL 1000	Ploché strešné krytiny do 16 mm	15-90	100,00 120,00	102,50 123,00	105,83 127,00	105,83 127,00	114,17 137,00	120,00 144,00	114,17 137,00	120,00 144,00			127,50 153,00	140,83 169,00	143,33 172,00	135,83 163,00	143,33 172,00	148,33 178,00	141,67 170,00	150,83 181,00	156,67 188,00	150,83 181,00	162,50 195,00	180,83 217,00

Cena bez DPH (EUR) Cena s DPH (EUR)		CK02 55x78	CK04 55x98	CK06 55x118	FK04 66x98	FK06 66x118	FK08 66x140	MK04 78x98	MK06 78x118	MK08 78x140	MK10 78x160	MK12 78x180	PK06 94x118	PK08 94x140	PK10 94x160	SK06 114x118	SK08 114x140	SK10 114x160	UK04 134x98	UK08 134x140	UK10 134x160			
Veľkosť/Rozmer (cm)																								
INŠTALAČNÉ RIEŠENIE ENERGY OBSAHUJE HYDROIZOLAČNÚ MANŽETU BFX, DRENÁŽNY ŽLIABOK A ZATEPLOVACÍ RÁM BDX																								
Sklon strechy (°)																								
Zapustená úroveň montáže (modrá úroveň)																								
EDJ 2000	Profilované strešné krytiny do 90 mm	20-90	139,17 167,00	142,50 171,00	147,50 177,00	147,50 177,00	160,00 192,00	168,33 202,00	160,00 192,00	168,33 202,00			178,33 214,00	196,67 236,00	200,00 240,00	190,00 228,00	200,00 240,00	206,67 248,00	198,33 238,00	210,00 252,00	218,33 262,00	210,00 252,00	226,67 272,00	251,67 302,00
EDN 2000	Ploché strešné krytiny do 16 mm (2 x 8 mm)	20-90	139,17 167,00	142,50 171,00	147,50 177,00	147,50 177,00	160,00 192,00	168,33 202,00	160,00 192,00	168,33 202,00			178,33 214,00	196,67 236,00	200,00 240,00	190,00 228,00	200,00 240,00	206,67 248,00	198,33 238,00	210,00 252,00	218,33 262,00	210,00 252,00	226,67 272,00	251,67 302,00
Štandardná úroveň montáže (červená úroveň)																								
EDW 2000	Profilované strešné krytiny do 120 mm	15-90	115,83 139,00	119,17 143,00	123,33 148,00	123,33 148,00	133,33 160,00	140,00 168,00	133,33 160,00	140,00 168,00			148,33 178,00	164,17 197,00	166,67 200,00	158,33 190,00	166,67 200,00	172,50 207,00	165,00 198,00	175,00 210,00	181,67 218,00	175,00 210,00	189,17 227,00	210,00 252,00
EDT 2000	Ploché strešné škridly hrúbky 15-40 mm	20-90	115,83 139,00	119,17 143,00	123,33 148,00	123,33 148,00	133,33 160,00	140,00 168,00	133,33 160,00	140,00 168,00			148,33 178,00	164,17 197,00	166,67 200,00	158,33 190,00	166,67 200,00	172,50 207,00	165,00 198,00	175,00 210,00	181,67 218,00	175,00 210,00	189,17 227,00	210,00 252,00
EDS 2000	Ploché strešné krytiny do 16 mm (2 x 8 mm)	15-90	115,83 139,00	119,17 143,00	123,33 148,00	123,33 148,00	133,33 160,00	140,00 168,00	133,33 160,00	140,00 168,00			148,33 178,00	164,17 197,00	166,67 200,00	158,33 190,00	166,67 200,00	172,50 207,00	165,00 198,00	175,00 210,00	181,67 218,00	175,00 210,00	189,17 227,00	210,00 252,00
EDQ 2000L	Plechové panely typu click s výškou drážky 25-35 mm	15-90	115,83 139,00	119,17 143,00	123,33 148,00	123,33 148,00	133,33 160,00	140,00 168,00	133,33 160,00	140,00 168,00			148,33 178,00	164,17 197,00	166,67 200,00	158,33 190,00	166,67 200,00	172,50 207,00	165,00 198,00	175,00 210,00	181,67 218,00	175,00 210,00	189,17 227,00	210,00 252,00
EDB 2000	Profilované strešné krytiny (bobrovka) s výškou profilu do 38 mm (2 x 19 mm)	25-90	115,83 139,00	119,17 143,00	123,33 148,00	123,33 148,00	133,33 160,00	140,00 168,00	133,33 160,00	140,00 168,00			148,33 178,00	164,17 197,00	166,67 200,00	158,33 190,00	166,67 200,00	172,50 207,00	165,00 198,00	175,00 210,00	181,67 218,00	175,00 210,00	189,17 227,00	210,00 252,00
EDL 2000	Ploché strešné krytiny do 16 mm	15-90	115,83 139,00	119,17 143,00	123,33 148,00	123,33 148,00	133,33 160,00	140,00 168,00	133,33 160,00	140,00 168,00			148,33 178,00	164,17 197,00	166,67 200,00	158,33 190,00	166,67 200,00	172,50 207,00	165,00 198,00	175,00 210,00	181,67 218,00	175,00 210,00	189,17 227,00	210,00 252,00

Cena bez DPH (EUR)																				
Cena s DPH (EUR)																				
Velkosť/Rozmer (cm)		CK02 55x78	CK04 55x98	FK04 66x98	FK06 66x118	MK04 78x98	MK06 78x118	MK08 78x140	MK10 78x160		PK06 94x118	PK08 94x140	PK10 94x160	SK06 114x118	SK08 114x140	SK10 114x160	UK04 134x98	UK08 134x140	UK10 134x160	

LEMOVANIE NA VÝMENU SO ZACHOVANÍM EXISTUJÚCEHO OSTENIA

Inštaláčn  rie enie bez hydroizola nej man ety BFX

		Sklon strechy (�)																		
EW 0000	Profilované stre�né krytiny do 120 mm	15-90	65,00	66,67	69,17	74,17	74,17	78,33	83,33	91,67		88,33	93,33	96,67	92,50	98,33	101,67	98,33	105,83	117,50
			78,00	80,00	83,00	89,00	89,00	94,00	100,00	110,00		106,00	112,00	116,00	111,00	118,00	122,00	118,00	127,00	141,00
EL 0000	Plo�e stre�né krytiny do 16 mm	15-90	65,00	66,67	69,17	74,17	74,17	78,33	83,33	91,67		88,33	93,33	96,67	92,50	98,33	101,67	98,33	105,83	117,50
			78,00	80,00	83,00	89,00	89,00	94,00	100,00	110,00		106,00	112,00	116,00	111,00	118,00	122,00	118,00	127,00	141,00
ELX 0000	Univerzálne, v�etky typy stre�n�ch kryt�n	15-80	65,00	66,67	69,17	74,17	74,17	78,33	83,33	91,67		88,33	93,33	96,67	92,50	98,33	101,67	98,33	105,83	117,50
			78,00	80,00	83,00	89,00	89,00	94,00	100,00	110,00		106,00	112,00	116,00	111,00	118,00	122,00	118,00	127,00	141,00

Lemovanie pre v ymenu sl u i k v ymene stre n ch okien vyroben ch pred rokom 2002.

Lemovanie ELX 0000 je ur en  pre v ymeny zost v stre n ch okien a je nutné ich v zdy doplni  lemovan m vhodn m pre zostavu (napr. EKW).

Cena bez DPH (EUR)																				
Cena s DPH (EUR)																				
Velkosť/Rozmer (cm)		CK02 55x78	CK04 55x98	CK06 55x118	FK04 66x98	FK06 66x118	MK04 78x98	MK06 78x118	MK08 78x140		MK10 78x160	PK06 94x118	PK08 94x140	PK10 94x160	SK06 114x118	SK08 114x140	SK10 114x160	UK04 134x98	UK08 134x140	UK10 134x160

ZATEPLEN  VARIANT OBSAHUJE DODATO N  IZOL CIU A BFX





















		Sklon strechy (�)																			
EW 6000	Profilované stre�né krytiny do 120 mm	15-90	127,50	130,83	135,00	135,00	145,83	145,83	153,33	162,50		179,17	173,33	182,50	188,33	180,83	191,67	199,17	191,67	207,50	230,00
			153,00	157,00	162,00	162,00	175,00	175,00	184,00	195,00		215,00	208,00	219,00	226,00	217,00	230,00	239,00	230,00	249,00	276,00
EL 6000	Plo�e stre�né krytiny do 16 mm	15-90	127,50	130,83	135,00	135,00	145,83	145,83	153,33	162,50		179,17	173,33	182,50	188,33	180,83	191,67	199,17	191,67	207,50	230,00
			153,00	157,00	162,00	162,00	175,00	175,00	184,00	195,00		215,00	208,00	219,00	226,00	217,00	230,00	239,00	230,00	249,00	276,00

Lemovanie pre v ymenu sl u i k v ymene stre n ch okien vyroben ch pred rokom 2002.

Lemovanie EW/EL 6000 obsahuje zateplovaciu sadu BDX, neobsahuje v ak hydroizola n  f liu BFX. Odpor ujeme zak pi  man etu z hydroizola nej f lie BFX 1000F.

Cena bez DPH (EUR) Cena s DPH (EUR)																							
Veľkosť/Rozmer (cm)			CKO2 55x78	CKO4 55x98	CKO6 55x118	FKO4 66x98	FKO6 66x118	FKO8 66x140	MKO4 78x98	MKO6 78x118		MKO8 78x140	MK10 78x160	MK12 78x180	PKO6 94x118	PKO8 94x140	PK10 94x160	SKO6 114x118	SKO8 114x140	SK10 114x160	UKO4 134x98	UKO8 134x140	UK10 134x160
LEMOVANIE PRE MONTÁŽ V ZOSTAVE, NASTAVITELNÝ STREDOVÝ ŽLIABOK																							
Štandardná úroveň montáže (červená úroveň)																							
EKQ 2007ME	Plechové panely typu click s výškou drážky 25–35 mm	15–90	115,83 139,00	119,17 143,00	123,33 148,00	123,33 148,00	133,33 160,00	140,00 168,00	133,33 160,00	140,00 168,00		148,33 178,00	164,17 197,00	166,67 200,00	158,33 190,00	166,67 200,00	172,50 207,00	165,00 198,00	175,00 210,00	181,67 218,00	175,00 210,00	189,17 227,00	210,00 252,00
EKQ 2007MJ	Plechové panely typu click s výškou drážky 25–35 mm	15–90	115,83 139,00	119,17 143,00	123,33 148,00	123,33 148,00	133,33 160,00	140,00 168,00	133,33 160,00	140,00 168,00		148,33 178,00	164,17 197,00	166,67 200,00	158,33 190,00	166,67 200,00	172,50 207,00	165,00 198,00	175,00 210,00	181,67 218,00	175,00 210,00	189,17 227,00	210,00 252,00
EKL 2001M	Ploché strešné krytiny do 16 mm	15–90	115,83 139,00	119,17 143,00	123,33 148,00	123,33 148,00	133,33 160,00	140,00 168,00	133,33 160,00	140,00 168,00		148,33 178,00	164,17 197,00	166,67 200,00	158,33 190,00	166,67 200,00	172,50 207,00	165,00 198,00	175,00 210,00	181,67 218,00	175,00 210,00	189,17 227,00	210,00 252,00
EKL 2002M	Ploché strešné krytiny do 16 mm	15–90	115,83 139,00	119,17 143,00	123,33 148,00	123,33 148,00	133,33 160,00	140,00 168,00	133,33 160,00	140,00 168,00		148,33 178,00	164,17 197,00	166,67 200,00	158,33 190,00	166,67 200,00	172,50 207,00	165,00 198,00	175,00 210,00	181,67 218,00	175,00 210,00	189,17 227,00	210,00 252,00
EKL 2003M	Ploché strešné krytiny do 16 mm	15–90	115,83 139,00	119,17 143,00	123,33 148,00	123,33 148,00	133,33 160,00	140,00 168,00	133,33 160,00	140,00 168,00		148,33 178,00	164,17 197,00	166,67 200,00	158,33 190,00	166,67 200,00	172,50 207,00	165,00 198,00	175,00 210,00	181,67 218,00	175,00 210,00	189,17 227,00	210,00 252,00
EKL 2004ME	Ploché strešné krytiny do 16 mm	15–90	115,83 139,00	119,17 143,00	123,33 148,00	123,33 148,00	133,33 160,00	140,00 168,00	133,33 160,00	140,00 168,00		148,33 178,00	164,17 197,00	166,67 200,00	158,33 190,00	166,67 200,00	172,50 207,00	165,00 198,00	175,00 210,00	181,67 218,00	175,00 210,00	189,17 227,00	210,00 252,00
EKL 2004MJ	Ploché strešné krytiny do 16 mm	15–90	115,83 139,00	119,17 143,00	123,33 148,00	123,33 148,00	133,33 160,00	140,00 168,00	133,33 160,00	140,00 168,00		148,33 178,00	164,17 197,00	–	158,33 190,00	166,67 200,00	172,50 207,00	165,00 198,00	175,00 210,00	181,67 218,00	175,00 210,00	189,17 227,00	210,00 252,00
EKL 2006ME	Ploché strešné krytiny do 16 mm	15–90	115,83 139,00	119,17 143,00	123,33 148,00	123,33 148,00	133,33 160,00	140,00 168,00	133,33 160,00	140,00 168,00		148,33 178,00	164,17 197,00	166,67 200,00	158,33 190,00	166,67 200,00	172,50 207,00	165,00 198,00	175,00 210,00	181,67 218,00	175,00 210,00	189,17 227,00	210,00 252,00
EKL 2006MJ	Ploché strešné krytiny do 16 mm	15–90	115,83 139,00	119,17 143,00	123,33 148,00	123,33 148,00	133,33 160,00	140,00 168,00	133,33 160,00	140,00 168,00		148,33 178,00	164,17 197,00	–	158,33 190,00	166,67 200,00	172,50 207,00	165,00 198,00	175,00 210,00	181,67 218,00	175,00 210,00	189,17 227,00	210,00 252,00
EKL 2007ME	Ploché strešné krytiny do 16 mm	15–90	115,83 139,00	119,17 143,00	123,33 148,00	123,33 148,00	133,33 160,00	140,00 168,00	133,33 160,00	140,00 168,00		148,33 178,00	164,17 197,00	166,67 200,00	158,33 190,00	166,67 200,00	172,50 207,00	165,00 198,00	175,00 210,00	181,67 218,00	175,00 210,00	189,17 227,00	210,00 252,00
EKL 2007MJ	Ploché strešné krytiny do 16 mm	15–90	115,83 139,00	119,17 143,00	123,33 148,00	123,33 148,00	133,33 160,00	140,00 168,00	133,33 160,00	140,00 168,00		148,33 178,00	164,17 197,00	–	158,33 190,00	166,67 200,00	172,50 207,00	165,00 198,00	175,00 210,00	181,67 218,00	175,00 210,00	189,17 227,00	210,00 252,00
EKL 2021M	Ploché strešné krytiny do 16 mm	15–90	231,67 278,00	238,33 286,00	246,67 296,00	246,67 296,00	266,67 320,00	280,00 336,00	266,67 320,00	280,00 336,00		296,67 356,00	328,33 394,00	333,33 400,00	316,67 380,00	333,33 400,00	345,00 414,00	330,00 396,00	350,00 420,00	363,33 436,00	350,00 420,00	378,33 454,00	420,00 504,00

Kombi lemovanie s nastaviteľným stredovým žliabkom obsahuje v balení aj hydroizolačnú sadu BFX s drenážnym žliabkom a zatepľovaciu sadu BDX.

Cena bez DPH (EUR) Cena s DPH (EUR)																								
		CK02 55x78	CK04 55x98	CK06 55x118	FK04 66x98	FK06 66x118	FK08 66x140	MK04 78x98	MK06 78x118	MK08 78x140	MK10 78x160	MK12 78x180	PK06 94x118	PK08 94x140	PK10 94x160	SK06 114x118	SK08 114x140	SK10 114x160	UK04 134x98	UK08 134x140	UK10 134x160			
Veľkosť/Rozmer (cm)																								
LEMOVANIE PRE MONTÁŽ V ZOSTAVE																								
Horizontálne a vertikálne zostavy																								
		Sklon strechy (°)																						
Zapustená úroveň montáže (modrá úroveň)																								
EKJ 0001E (F,G,H)	Profilované strešné krytiny do 90 mm	20-90	97,50 117,00	100,00 120,00	103,33 124,00	103,33 124,00	111,67 134,00	117,50 141,00	111,67 134,00	117,50 141,00			125,00 150,00	137,50 165,00	140,00 168,00	132,50 159,00	140,00 168,00	145,00 174,00	139,17 167,00	146,67 176,00	152,50 183,00	146,67 176,00	159,17 191,00	176,67 212,00
EKJ 0002E (F,G,H)	Profilované strešné krytiny do 90 mm	20-90	97,50 117,00	100,00 120,00	103,33 124,00	103,33 124,00	111,67 134,00	117,50 141,00	111,67 134,00	117,50 141,00			125,00 150,00	137,50 165,00	140,00 168,00	132,50 159,00	140,00 168,00	145,00 174,00	139,17 167,00	146,67 176,00	152,50 183,00	146,67 176,00	159,17 191,00	176,67 212,00
EKJ 0003	Profilované strešné krytiny do 90 mm	20-90	97,50 117,00	100,00 120,00	103,33 124,00	103,33 124,00	111,67 134,00	117,50 141,00	111,67 134,00	117,50 141,00			125,00 150,00	137,50 165,00	140,00 168,00	132,50 159,00	140,00 168,00	145,00 174,00	139,17 167,00	146,67 176,00	152,50 183,00	146,67 176,00	159,17 191,00	176,67 212,00
EKJ 0004EE (EJ, FE, FJ, GE, GJ, HE, HJ)**	Profilované strešné krytiny do 90 mm	20-90	97,50 117,00	100,00 120,00	103,33 124,00	103,33 124,00	111,67 134,00	117,50 141,00	111,67 134,00	117,50 141,00			125,00 150,00	137,50 165,00	140,00 168,00	132,50 159,00	140,00 168,00	145,00 174,00	139,17 167,00	146,67 176,00	152,50 183,00	146,67 176,00	159,17 191,00	176,67 212,00
EKJ 0006E (J)	Profilované strešné krytiny do 90 mm	20-90	97,50 117,00	100,00 120,00	103,33 124,00	103,33 124,00	111,67 134,00	117,50 141,00	111,67 134,00	117,50 141,00			125,00 150,00	137,50 165,00	140,00 168,00	132,50 159,00	140,00 168,00	145,00 174,00	139,17 167,00	146,67 176,00	152,50 183,00	146,67 176,00	159,17 191,00	176,67 212,00
EKJ 0007E (J)	Profilované strešné krytiny do 90 mm	20-90	97,50 117,00	100,00 120,00	103,33 124,00	103,33 124,00	111,67 134,00	117,50 141,00	111,67 134,00	117,50 141,00			125,00 150,00	137,50 165,00	140,00 168,00	132,50 159,00	140,00 168,00	145,00 174,00	139,17 167,00	146,67 176,00	152,50 183,00	146,67 176,00	159,17 191,00	176,67 212,00
EKN 0001E (F,G,H)	Ploché strešné krytiny do 16 mm (2 x 8 mm)	20-90	97,50 117,00	100,00 120,00	103,33 124,00	103,33 124,00	111,67 134,00	117,50 141,00	111,67 134,00	117,50 141,00			125,00 150,00	137,50 165,00	140,00 168,00	132,50 159,00	140,00 168,00	145,00 174,00	139,17 167,00	146,67 176,00	152,50 183,00	146,67 176,00	159,17 191,00	176,67 212,00
EKN 0002E (F,G,H)	Ploché strešné krytiny do 16 mm (2 x 8 mm)	20-90	97,50 117,00	100,00 120,00	103,33 124,00	103,33 124,00	111,67 134,00	117,50 141,00	111,67 134,00	117,50 141,00			125,00 150,00	137,50 165,00	140,00 168,00	132,50 159,00	140,00 168,00	145,00 174,00	139,17 167,00	146,67 176,00	152,50 183,00	146,67 176,00	159,17 191,00	176,67 212,00
EKN 0003	Ploché strešné krytiny do 16 mm (2 x 8 mm)	20-90	97,50 117,00	100,00 120,00	103,33 124,00	103,33 124,00	111,67 134,00	117,50 141,00	111,67 134,00	117,50 141,00			125,00 150,00	137,50 165,00	140,00 168,00	132,50 159,00	140,00 168,00	145,00 174,00	139,17 167,00	146,67 176,00	152,50 183,00	146,67 176,00	159,17 191,00	176,67 212,00
EKN 0004EE (EJ, FE, FJ, GE, GJ, HE, HJ)**	Ploché strešné krytiny do 16 mm (2 x 8 mm)	20-90	97,50 117,00	100,00 120,00	103,33 124,00	103,33 124,00	111,67 134,00	117,50 141,00	111,67 134,00	117,50 141,00			125,00 150,00	137,50 165,00	140,00 168,00	132,50 159,00	140,00 168,00	145,00 174,00	139,17 167,00	146,67 176,00	152,50 183,00	146,67 176,00	159,17 191,00	176,67 212,00
EKN 0006E (J)	Ploché strešné krytiny do 16 mm (2 x 8 mm)	20-90	97,50 117,00	100,00 120,00	103,33 124,00	103,33 124,00	111,67 134,00	117,50 141,00	111,67 134,00	117,50 141,00			125,00 150,00	137,50 165,00	140,00 168,00	132,50 159,00	140,00 168,00	145,00 174,00	139,17 167,00	146,67 176,00	152,50 183,00	146,67 176,00	159,17 191,00	176,67 212,00
EKN 0007E (J)	Ploché strešné krytiny do 16 mm (2 x 8 mm)	20-90	97,50 117,00	100,00 120,00	103,33 124,00	103,33 124,00	111,67 134,00	117,50 141,00	111,67 134,00	117,50 141,00			125,00 150,00	137,50 165,00	140,00 168,00	132,50 159,00	140,00 168,00	145,00 174,00	139,17 167,00	146,67 176,00	152,50 183,00	146,67 176,00	159,17 191,00	176,67 212,00
Štandardná úroveň montáže (červená úroveň)																								
EKT 0001E (F, G, H)*	Ploché strešné škridly hrúbky 15-40 mm	20-90	81,67 98,00	83,33 100,00	85,83 103,00	85,83 103,00	93,33 112,00	98,33 118,00	93,33 112,00	98,33 118,00			104,17 125,00	115,00 138,00	116,67 140,00	110,83 133,00	116,67 140,00	120,83 145,00	115,83 139,00	122,50 147,00	127,50 153,00	122,50 147,00	132,50 159,00	146,67 176,00
EKT 0002E (F, G, H)*	Ploché strešné škridly hrúbky 15-40 mm	20-90	81,67 98,00	83,33 100,00	85,83 103,00	85,83 103,00	93,33 112,00	98,33 118,00	93,33 112,00	98,33 118,00			104,17 125,00	115,00 138,00	116,67 140,00	110,83 133,00	116,67 140,00	120,83 145,00	115,83 139,00	122,50 147,00	127,50 153,00	122,50 147,00	132,50 159,00	146,67 176,00
EKT 0003	Ploché strešné škridly hrúbky 15-40 mm	20-90	81,67 98,00	83,33 100,00	85,83 103,00	85,83 103,00	93,33 112,00	98,33 118,00	93,33 112,00	98,33 118,00			104,17 125,00	115,00 138,00	116,67 140,00	110,83 133,00	116,67 140,00	120,83 145,00	115,83 139,00	122,50 147,00	127,50 153,00	122,50 147,00	132,50 159,00	146,67 176,00
EKB 0001E (F,G,H)	Profilované strešné krytiny (bobrovka) s výškou profilu do 38 mm (2 x 19 mm)	25-90	81,67 98,00	83,33 100,00	85,83 103,00	85,83 103,00	93,33 112,00	98,33 118,00	93,33 112,00	98,33 118,00			104,17 125,00	115,00 138,00	-	110,83 133,00	116,67 140,00	120,83 145,00	115,83 139,00	122,50 147,00	127,50 153,00	122,50 147,00	132,50 159,00	146,67 176,00
EKB 0002E (F,G,H)	Profilované strešné krytiny (bobrovka) s výškou profilu do 38 mm (2 x 19 mm)	25-90	81,67 98,00	83,33 100,00	85,83 103,00	85,83 103,00	93,33 112,00	98,33 118,00	93,33 112,00	98,33 118,00			104,17 125,00	115,00 138,00	-	110,83 133,00	116,67 140,00	120,83 145,00	115,83 139,00	122,50 147,00	127,50 153,00	122,50 147,00	132,50 159,00	146,67 176,00
EKB 0003	Profilované strešné krytiny (bobrovka) s výškou profilu do 38 mm (2 x 19 mm)	25-90	81,67 98,00	83,33 100,00	85,83 103,00	85,83 103,00	93,33 112,00	98,33 118,00	93,33 112,00	98,33 118,00			104,17 125,00	115,00 138,00	-	110,83 133,00	116,67 140,00	120,83 145,00	115,83 139,00	122,50 147,00	127,50 153,00	122,50 147,00	132,50 159,00	146,67 176,00
EKB 0004EE (EJ, FE, FJ, GE, GJ, HE, HJ)**	Profilované strešné krytiny (bobrovka) s výškou profilu do 38 mm (2 x 19 mm)	25-90	81,67 98,00	83,33 100,00	85,83 103,00	85,83 103,00	93,33 112,00	98,33 118,00	93,33 112,00	98,33 118,00			104,17 125,00	115,00 138,00	-	110,83 133,00	116,67 140,00	120,83 145,00	115,83 139,00	122,50 147,00	127,50 153,00	122,50 147,00	132,50 159,00	146,67 176,00
EKB 0006E (J)	Profilované strešné krytiny (bobrovka) s výškou profilu do 38 mm (2 x 19 mm)	25-90	81,67 98,00	83,33 100,00	85,83 103,00	85,83 103,00	93,33 112,00	98,33 118,00	93,33 112,00	98,33 118,00			104,17 125,00	115,00 138,00	-	110,83 133,00	116,67 140,00	120,83 145,00	115,83 139,00	122,50 147,00	127,50 153,00	122,50 147,00	132,50 159,00	146,67 176,00
EKB 0007E (J)	Profilované strešné krytiny (bobrovka) s výškou profilu do 38 mm (2 x 19 mm)	25-90	81,67 98,00	83,33 100,00	85,83 103,00	85,83 103,00	93,33 112,00	98,33 118,00	93,33 112,00	98,33 118,00			104,17 125,00	115,00 138,00	-	110,83 133,00	116,67 140,00	120,83 145,00	115,83 139,00	122,50 147,00	127,50 153,00	122,50 147,00	132,50 159,00	146,67 176,00

* E= rámová vzdialenosť 100 mm, F= 120 mm, G= 140 mm, H= 160 mm

** Rámová vzdialenosť v mm (horizontálna/vertikálna): EE - 100/100, EJ - 100/250, FE - 120/100, FJ - 120/250, GE - 1400/100, GJ - 140/250, HE - 160/100, HJ - 160/250

Cena bez DPH (EUR)
Cena s DPH (EUR)

Veľkosť/Rozmer (cm)

CK02 CK04 CK06 FK04 FK06 FK08 MK04 MK06 MK08 MK10 MK12 PK06 PK08 PK10 SK06 SK08 SK10 UK04 UK08

INŠTALAČNÝ SET DUO OBSAHUJE KOMPLETNÉ RIEŠENIE: LEMOVANIE, ZATEPLOVACIU SADU BDX, HYDROIZOLAČNÚ SADU BFX S DRENÁŽNYM ŽLIABKOM, NOSNÝ SYSTÉM A MEDZIOKENNÝ PROFIL.

RÁMOVÁ VZDIALENOSŤ 100 MM

Sklon
strechy (°)

Zapustená úroveň montáže (modrá úroveň)

EKJ 4021E	Profilované strešné krytiny do 90 mm	20-90	441,67 530,00	450,83 541,00	464,16 556,99	469,16 562,99	500,01 600,01	522,50 627,00	506,68 608,02	529,17 635,00		556,67 668,00	605,00 726,00	614,17 737,00	598,33 718,00	625,83 751,00	644,16 772,99	645,84 775,01	675,84 811,01	698,33 838,00	689,17 827,00	735,00 882,00
------------------	--------------------------------------	-------	-------------------------	-------------------------	-------------------------	-------------------------	-------------------------	-------------------------	-------------------------	-------------------------	--	-------------------------	-------------------------	-------------------------	-------------------------	-------------------------	-------------------------	-------------------------	-------------------------	-------------------------	-------------------------	-------------------------

Štandardná úroveň montáže (červená úroveň)

EKW 4021E2	Profilované strešné krytiny do 120 mm	15-90	393,34 472,01	426,66 511,99	452,50 543,00	440,00 528,00	477,50 573,00	520,83 625,00	466,67 560,00	497,50 597,00		544,17 653,00	604,17 725,00	-	545,83 655,00	592,49 710,99	632,50 759,00	583,33 700,00	633,33 760,00	675,00 810,00	599,16 718,99	674,99 809,99
EKW 4021E3	Profilované strešné krytiny do 120 mm	15-90	393,34 472,01	426,66 511,99	452,50 543,00	440,00 528,00	477,50 573,00	520,83 625,00	466,67 560,00	497,50 597,00		544,17 653,00	604,17 725,00	-	545,83 655,00	592,49 710,99	632,50 759,00	583,33 700,00	633,33 760,00	675,00 810,00	599,16 718,99	674,99 809,99
EKT 4021E	Ploché strešné škridly hrúbky 15-40 mm	20-90	410,01 492,01	417,49 500,99	429,16 514,99	434,16 520,99	463,33 556,00	484,16 580,99	470,00 564,00	490,83 589,00		515,01 618,01	560,00 672,00	-	554,99 665,99	579,17 695,00	595,82 714,98	599,16 718,99	627,50 753,00	648,33 778,00	640,83 769,00	681,66 817,99
EKS 4021E2	Ploché strešné krytiny do 16 mm (2 x 8 mm)	15-90	393,34 472,01	426,66 511,99	452,50 543,00	440,00 528,00	477,50 573,00	520,83 625,00	466,67 560,00	497,50 597,00		544,17 653,00	604,17 725,00	-	545,83 655,00	592,49 710,99	632,50 759,00	583,33 700,00	633,33 760,00	675,00 810,00	599,16 718,99	674,99 809,99
EKS 4021E3	Ploché strešné krytiny do 16 mm (2 x 8 mm)	15-90	393,34 472,01	426,66 511,99	452,50 543,00	440,00 528,00	477,50 573,00	520,83 625,00	466,67 560,00	497,50 597,00		544,17 653,00	604,17 725,00	-	545,83 655,00	592,49 710,99	632,50 759,00	583,33 700,00	633,33 760,00	675,00 810,00	599,16 718,99	674,99 809,99
EKB 4021E	Profilované strešné krytiny (bobrovka) s výškou profilu do 38 mm (2 x 19 mm)	25-90	410,00 492,00	417,50 501,00	429,17 515,00	434,17 521,00	463,34 556,01	484,17 581,00	470,01 564,01	490,84 589,01		515,00 618,00	560,00 672,00	-	555,00 666,00	579,16 694,99	595,83 715,00	599,17 719,00	627,50 753,00	648,33 778,00	640,83 769,00	681,66 817,99
EKL 4021E2	Ploché strešné krytiny do 16 mm	15-90	393,34 472,01	426,66 511,99	452,50 543,00	440,00 528,00	477,50 573,00	520,83 625,00	466,67 560,00	497,50 597,00		544,17 653,00	604,17 725,00	-	545,83 655,00	592,49 710,99	632,50 759,00	583,33 700,00	633,33 760,00	675,00 810,00	599,16 718,99	674,99 809,99
EKL 4021E3	Ploché strešné krytiny do 16 mm	15-90	393,34 472,01	426,66 511,99	452,50 543,00	440,00 528,00	477,50 573,00	520,83 625,00	466,67 560,00	497,50 597,00		544,17 653,00	604,17 725,00	-	545,83 655,00	592,49 710,99	632,50 759,00	583,33 700,00	633,33 760,00	675,00 810,00	599,16 718,99	674,99 809,99

RÁMOVÁ VZDIALENOSŤ 18 MM

Sklon
strechy (°)

Štandardná úroveň montáže (červená úroveň)

EBW 4021B	Profilované strešné krytiny do 120 mm	15-90	438,33 526,00	447,50 537,00	460,83 553,00	465,83 559,00	495,83 595,00	518,33 622,00	502,50 603,00	525,00 630,00		551,67 662,00	600,01 720,01	-	594,17 713,00	620,83 745,00	638,33 766,00	640,84 769,01	671,67 806,00	693,33 832,00	685,00 822,00	729,16 874,99
EBS 4021B	Ploché strešné krytiny do 16 mm (2 x 8 mm)	15-90	425,83 511,00	435,00 522,00	447,50 537,00	452,50 543,00	482,50 579,00	503,33 604,00	489,17 587,00	510,00 612,00		535,84 643,01	582,51 699,01	-	577,50 693,00	603,33 724,00	619,99 743,99	623,34 748,01	652,50 783,00	674,17 809,00	665,83 799,00	709,16 850,99
EBL 4021B	Ploché strešné krytiny do 16 mm	15-90	425,83 511,00	435,00 522,00	447,50 537,00	452,50 543,00	482,50 579,00	503,33 604,00	489,17 587,00	510,00 612,00		535,84 643,01	582,51 699,01	-	577,50 693,00	603,33 724,00	619,99 743,99	623,34 748,01	652,50 783,00	674,17 809,00	665,83 799,00	709,16 850,99

Inštalačný set je kompatibilný so všetkými typmi strešných okien VELUX. Okná nie sú zahrnuté v cene a je nutné ich objednať samostatne. Pre viac informácií kontaktujte zákaznícke oddelenie VELUX.

Poznámka: v závislosti na variante obsahuje balenie aj krycí profil.

4021B/4021E - biely profil
4021E2 - biely profil
4021E3 - drevený profil

Pre viac informácií kontaktujte zákaznícke oddelenie VELUX.

Cena bez DPH (EUR) Cena s DPH (EUR)		Veľkosť/Rozmer (cm)	CK02	CK04	CK06	FK04	FK06	FK08	MK04	MK06		MK08	MK10	MK12
INŠTALAČNÝ SET TRIO OBSAHUJE KOMPLETNÉ RIEŠENIE: LEMOVANIE, ZATEPLOVACIU SADU BDX, HYDROIZOLAČNÚ SADU BFX S DRENÁŽNYM ŽLIABKOM, NOSNÝ SYSTÉM A MEDZIOKENNÝ PROFIL.														
RÁMOVÁ VZDIALENOSŤ 100 MM														
Sklon strechy (°)														
Štandardná úroveň montáže (červená úroveň)														
EKW 4031E2	Profilované strešné krytiny do 120 mm	15-90	621,67 746,00	684,99 821,99	732,49 878,99	721,66 865,99	786,66 943,99	866,66 1 039,99	764,99 917,99	819,99 983,99		904,99 1 085,99	1 009,17 1 211,00	1 064,99 1 277,99
EKW 4031E3	Profilované strešné krytiny do 120 mm	15-90	621,67 746,00	684,99 821,99	732,49 878,99	721,66 865,99	786,66 943,99	866,66 1 039,99	764,99 917,99	819,99 983,99		904,99 1 085,99	1 009,17 1 211,00	1 064,99 1 277,99
EKS 4031E2	Ploché strešné krytiny do 16 mm (2 x 8 mm)	15-90	621,67 746,00	684,99 821,99	732,49 878,99	721,66 865,99	786,66 943,99	866,66 1 039,99	764,99 917,99	819,99 983,99		904,99 1 085,99	1 009,17 1 211,00	-
EKS 4031E3	Ploché strešné krytiny do 16 mm (2 x 8 mm)	15-90	621,67 746,00	684,99 821,99	732,49 878,99	721,66 865,99	786,66 943,99	866,66 1 039,99	764,99 917,99	819,99 983,99		904,99 1 085,99	1 009,17 1 211,00	-
EKL 4031E2	Ploché strešné krytiny do 16 mm	15-90	621,67 746,00	684,99 821,99	732,49 878,99	721,66 865,99	786,66 943,99	866,66 1 039,99	764,99 917,99	819,99 983,99		904,99 1 085,99	1 009,17 1 211,00	1 064,99 1 277,99
EKL 4031E3	Ploché strešné krytiny do 16 mm	15-90	621,67 746,00	684,99 821,99	732,49 878,99	721,66 865,99	786,66 943,99	866,66 1 039,99	764,99 917,99	819,99 983,99		904,99 1 085,99	1 009,17 1 211,00	1 064,99 1 277,99

Inštalačný set je kompatibilný so všetkými typmi strešných okien VELUX. Okná nie sú zahrnuté v cene a je nutné ich objednať samostatne. Pre viac informácií kontaktujte zákaznícke oddelenie VELUX.

Poznámka: v závislosti na variante obsahuje balenie aj krycí profil.

4031E2 - biely profil
4031E3 - drevený profil

Pre viac informácií kontaktujte zákaznícke oddelenie VELUX.



Cena bez DPH (EUR) Cena s DPH (EUR)		Veľkosť/Rozmer (cm)	FK06	FK08	MK04	MK06	MK08	MK10	PK06	PK08		PK10	SK06	SK08	SK10	UK04	UK08	UK10
--	--	---------------------	------	------	------	------	------	------	------	------	--	------	------	------	------	------	------	------

PRIZDVIHOVACIE LEMOVANIE

Sklon strechy (°)																		
EAW 6000	Prizdvihajúce lemovanie EAW, profilované strešné krytiny do 120 mm, 1 okno	10-75	684,17 821,00	720,00 864,00	684,17 821,00	720,00 864,00	763,33 916,00	842,50 1 011,00	813,33 976,00	856,67 1 028,00		885,83 1 063,00	850,00 1 020,00	900,00 1 080,00	935,83 1 123,00	900,00 1 080,00	971,67 1 166,00	1 080,00 1 296,00
EAW 6021E	Prizdvihajúce lemovanie EAW, profilované strešné krytiny do 120 mm, 2 okná	10-75	767,50 921,00	803,33 964,00	767,50 921,00	803,33 964,00	846,67 1 016,00	925,83 1 111,00	896,67 1 076,00	940,00 1 128,00		969,17 1 163,00	933,33 1 120,00	983,33 1 180,00	1 019,17 1 223,00	983,33 1 180,00	1 055,00 1 266,00	-
EAW 6031E	Prizdvihajúce lemovanie EAW, profilované strešné krytiny do 120 mm, 3 okná	10-75	767,50 921,00	803,33 964,00	767,50 921,00	803,33 964,00	846,67 1 016,00	925,83 1 111,00	-	-		-	-	-	-	-	-	-

Strešné okná nie sú zahrnuté v cene prizdvihajúceho lemovania EAW.



Cena bez DPH (EUR)
Cena s DPH (EUR)

MK31 78x60	MK35 78x95	MK36 78x115	MK38 78x137	PK31 94x60	PK35 94x95	PK36 94x115	PK38 94x137	SK31 114x60	SK35 114x95	SK36 114x115	SK38 114x137	UK31 134x60	UK35 134x95	UK36 134x115	UK38 134x137

ZVISLÉ DOPLNKOVÉ OKNÁ, VÝKLOPNÉ

		W/(m² K) Sklon strechy (°)																		
VFE 3070	Manuálne, borovicové drevo s trojitou vrstvou bezfarebného laku, dvojsklo	1.3	15-55	440,00 528,00	493,33 592,00	525,83 631,00	546,67 656,00	504,17 605,00	557,50 669,00	579,17 695,00	600,83 721,00		563,33 676,00	611,67 734,00	621,67 746,00	643,33 772,00	611,67 734,00	665,00 798,00	675,83 811,00	718,33 862,00
VFE 3068	Manuálne, borovicové drevo s trojitou vrstvou bezfarebného laku, trojsklo	1.1	15-55	550,00 660,00	616,67 740,00	656,67 788,00	683,33 820,00	630,00 756,00	697,50 837,00	724,17 869,00	750,83 901,00		704,17 845,00	764,17 917,00	777,50 933,00	-	764,17 917,00	830,83 997,00	-	-
VFE 3066	Manuálne, borovicové drevo s trojitou vrstvou bezfarebného laku, trojsklo	1.0	15-55	615,83 739,00	690,83 829,00	-	-	705,83 847,00	780,83 937,00	-	-		788,33 946,00	855,83 1 027,00	-	-	855,83 1 027,00	930,83 1 117,00	-	-
VFA 3070	Manuálne, borovicové drevo s trojitou vrstvou bezfarebného laku, dvojsklo	1.3	15-55	-	569,17 683,00	606,67 728,00	630,83 757,00	-	643,33 772,00	668,33 802,00	693,33 832,00		-	705,00 846,00	717,50 861,00	742,50 891,00	-	-	-	-
VFA 3068	Manuálne, borovicové drevo s trojitou vrstvou bezfarebného laku, trojsklo	1.1	15-55	-	711,67 854,00	758,33 910,00	789,17 947,00	-	804,17 965,00	835,00 1 002,00	866,67 1 040,00		-	881,67 1 058,00	897,50 1 077,00	928,33 1 114,00	-	-	-	-
VFA 3066	Manuálne, borovicové drevo s trojitou vrstvou bezfarebného laku, trojsklo	1.0	15-55	-	796,67 956,00	849,17 1 019,00	883,33 1 060,00	-	900,83 1 081,00	935,83 1 123,00	970,00 1 164,00		-	987,50 1 185,00	1 005,00 1 206,00	1 039,17 1 247,00	-	-	-	-
VFB 3070	Manuálne, borovicové drevo s trojitou vrstvou bezfarebného laku, dvojsklo	1.3	15-55	-	569,17 683,00	606,67 728,00	630,83 757,00	-	643,33 772,00	668,33 802,00	693,33 832,00		-	705,00 846,00	717,50 861,00	742,50 891,00	-	-	-	-
VFB 3068	Manuálne, borovicové drevo s trojitou vrstvou bezfarebného laku, trojsklo	1.1	15-55	-	711,67 854,00	758,33 910,00	789,17 947,00	-	804,17 965,00	835,00 1 002,00	866,67 1 040,00		-	881,67 1 058,00	897,50 1 077,00	928,33 1 114,00	-	-	-	-
VFB 3066	Manuálne, borovicové drevo s trojitou vrstvou bezfarebného laku, trojsklo	1.0	15-55	-	796,67 956,00	849,17 1 019,00	883,33 1 060,00	-	900,83 1 081,00	935,83 1 123,00	970,00 1 164,00		-	987,50 1 185,00	1 005,00 1 206,00	1 039,17 1 247,00	-	-	-	-
VFE 2070	Manuálne, borovicové drevo s trojitou vrstvou bieleho náteru, dvojsklo	1.3	15-55	440,00 528,00	493,33 592,00	525,83 631,00	546,67 656,00	504,17 605,00	557,50 669,00	579,17 695,00	600,83 721,00		563,33 676,00	611,67 734,00	621,67 746,00	643,33 772,00	611,67 734,00	665,00 798,00	675,83 811,00	718,33 862,00
VFE 2068	Manuálne, borovicové drevo s trojitou vrstvou bieleho náteru, trojsklo	1.1	15-55	550,00 660,00	616,67 740,00	-	-	630,00 756,00	697,50 837,00	-	-		704,17 845,00	764,17 917,00	-	-	764,17 917,00	830,83 997,00	-	-
VFE 2066	Manuálne, borovicové drevo s trojitou vrstvou bieleho náteru, trojsklo	1.0	15-55	615,83 739,00	690,83 829,00	-	-	705,83 847,00	780,83 937,00	-	-		788,33 946,00	855,83 1 027,00	-	-	855,83 1 027,00	930,83 1 117,00	-	-
VFA 2070	Manuálne, borovicové drevo s trojitou vrstvou bieleho náteru, dvojsklo	1.3	15-55	-	569,17 683,00	606,67 728,00	630,83 757,00	-	643,33 772,00	668,33 802,00	693,33 832,00		-	705,00 846,00	717,50 861,00	742,50 891,00	-	-	-	-
VFA 2068	Manuálne, borovicové drevo s trojitou vrstvou bieleho náteru, trojsklo	1.1	15-55	-	711,67 854,00	758,33 910,00	789,17 947,00	-	804,17 965,00	835,00 1 002,00	866,67 1 040,00		-	881,67 1 058,00	897,50 1 077,00	928,33 1 114,00	-	-	-	-
VFA 2066	Manuálne, borovicové drevo s trojitou vrstvou bieleho náteru, trojsklo	1.0	15-55	-	796,67 956,00	849,17 1 019,00	883,33 1 060,00	-	900,83 1 081,00	935,83 1 123,00	970,00 1 164,00		-	987,50 1 185,00	1 005,00 1 206,00	1 039,17 1 247,00	-	-	-	-
VFB 2070	Manuálne, borovicové drevo s trojitou vrstvou bieleho náteru, dvojsklo	1.3	15-55	-	569,17 683,00	606,67 728,00	630,83 757,00	-	643,33 772,00	668,33 802,00	693,33 832,00		-	705,00 846,00	717,50 861,00	742,50 891,00	-	-	-	-
VFB 2068	Manuálne, borovicové drevo s trojitou vrstvou bieleho náteru, trojsklo	1.1	15-55	-	711,67 854,00	758,33 910,00	789,17 947,00	-	804,17 965,00	835,00 1 002,00	866,67 1 040,00		-	881,67 1 058,00	897,50 1 077,00	928,33 1 114,00	-	-	-	-
VFB 2066	Manuálne, borovicové drevo s trojitou vrstvou bieleho náteru, trojsklo	1.0	15-55	-	796,67 956,00	849,17 1 019,00	883,33 1 060,00	-	900,83 1 081,00	935,83 1 123,00	970,00 1 164,00		-	987,50 1 185,00	1 005,00 1 206,00	1 039,17 1 247,00	-	-	-	-

Doplnkové zvislé okná VFE/VFA/VFB sú určené pre inštaláciu so strešnými oknami GGL/GPL/GLL/GZL a GIL.
Okná VFE/VFA/VFB nie je možné inštalovať samostatne.



Cena bez DPH (EUR)
Cena s DPH (EUR)

	MK31 78x60	MK35 78x95	MK36 78x115	MK38 78x137	PK31 94x60	PK35 94x95	PK36 94x115	PK38 94x137		SK31 114x60	SK35 114x95	SK36 114x115	SK38 114x137

ZVISLÉ DOPLNKOVÉ OKNÁ, FIXNÉ

		W/(m² K)		Sklon strechy (°)												
VIU 0070	Fixné, PUR, biele bezúdržbové prevedenie, dvojsklo	1.3	15-55	382,50 459,00	429,17 515,00	456,67 548,00	475,83 571,00	438,33 526,00	485,00 582,00	503,33 604,00	521,67 626,00		489,17 587,00	531,67 638,00	540,83 649,00	559,17 671,00
VIU 0068	Fixné, PUR, biele bezúdržbové prevedenie, trojsklo	1.1	15-55	477,50 573,00	535,83 643,00	-	-	547,50 657,00	605,83 727,00	-	-		611,67 734,00	664,17 797,00	-	-
VIU 0066	Fixné, PUR, biele bezúdržbové prevedenie, trojsklo	1.0	15-55	535,00 642,00	600,00 720,00	-	-	613,33 736,00	678,33 814,00	-	-		685,00 822,00	744,17 893,00	-	-

Doplnkové strešné okná VIU sú určené pre inštaláciu so strešnými oknami GGU/GPU/GLU a GIU. Okná VIU nie je možné inštalovať samostatne.

Cena bez DPH (EUR)
Cena s DPH (EUR)

	Veľkosť/Rozmer (cm)	MK00 78x+++	PK00 94x+++	SK00 114x+++

SPOJOVACÍ PRVOK EFY SA POUŽÍVA NA NAPOJENIE STREŠNÉHO OKNA VELUX S AKÝMKOLĽEK FASÁDNYM PRVKOM, NAPR. OKNOM ALEBO DVERAMI. PRVOK ZVOĽTE V ROVNAKEJ ŠÍRKE AKO STREŠNÉ OKNO.

		Sklon strechy (°)		
EFY 2012	-	55,83 67,00	59,17 71,00	60,83 73,00
EFY 3012	-	55,83 67,00	59,17 71,00	60,83 73,00

Cena bez DPH (EUR)
Cena s DPH (EUR)

Veľkosť/Rozmer (cm)

MKO4
78x98

MKO6
78x118

MKO8
78x140

MK10
78x160

MK12
78x180

PK06
94x118

PK08
94x140

PK10
94x160

SK06
114x118

SK08
114x140

SK10
114x160

UK04
134x98

UK08
134x140

UK10
134x160

ZOSTAVA STREŠNÉHO OKNA SO ZVISLÝM DOPLNKOVÝM OKNOM VFA, VFB, VFE ALEBO VIU

Pre samostatnú montáž strešného okna so zvislým doplnkovým oknom

Sklon
strechy (°)

Zapustená úroveň montáže (modrá úroveň)

EFJ 0012	Profilované strešné krytiny do 90 mm	20-55	274,17 329,00	285,00 342,00	299,17 359,00	325,00 390,00	368,33 442,00	319,17 383,00	330,83 397,00	348,33 418,00		339,17 407,00	353,33 424,00	373,33 448,00	356,67 428,00	382,50 459,00	419,17 503,00
EFN 0012	Ploché strešné krytiny do 16 mm (2 x 8 mm)	20-55	246,67 296,00	257,50 309,00	270,00 324,00	-	331,67 398,00	288,33 346,00	298,33 358,00	314,17 377,00		305,83 367,00	319,17 383,00	-	321,67 386,00	345,00 414,00	-

Štandardná úroveň montáže (červená úroveň)

EFW 0012	Profilované strešné krytiny do 120 mm	15-55	168,33 202,00	175,00 210,00	184,17 221,00	199,17 239,00	225,83 271,00	195,83 235,00	203,33 244,00	213,33 256,00		208,33 250,00	216,67 260,00	229,17 275,00	219,17 263,00	234,17 281,00	257,50 309,00
EFS 0012	Ploché strešné krytiny do 16 mm (2 x 8 mm)	15-55	150,83 181,00	157,50 189,00	165,00 198,00	179,17 215,00	-	176,67 212,00	182,50 219,00	192,50 231,00		187,50 225,00	195,00 234,00	206,67 248,00	-	210,83 253,00	231,67 278,00

Pre zostavu 2 strešných okien so zvislými doplnkovými oknami

Zapustená úroveň montáže (modrá úroveň)

EFJ 0022E*	Profilované strešné krytiny do 90 mm	20-55	575,00 690,00	599,17 719,00	629,17 755,00	682,50 819,00	772,50 927,00	670,83 805,00	695,00 834,00	730,83 877,00		712,50 855,00	742,50 891,00	785,00 942,00	749,17 899,00	802,50 963,00	880,83 1 057,00
EFN 0022E*	Ploché strešné krytiny do 16 mm (2 x 8 mm)	20-55	518,33 622,00	540,00 648,00	567,50 681,00	-	-	605,00 726,00	626,67 752,00	659,17 791,00		642,50 771,00	670,00 804,00	-	675,00 810,00	724,17 869,00	-

Štandardná úroveň montáže (červená úroveň)

EFW 0022E*	Profilované strešné krytiny do 120 mm	15-55	352,50 423,00	367,50 441,00	385,83 463,00	419,17 503,00	474,17 569,00	411,67 494,00	426,67 512,00	448,33 538,00		437,50 525,00	455,83 547,00	481,67 578,00	459,17 551,00	492,50 591,00	540,00 648,00
EFS 0022E*	Ploché strešné krytiny do 16 mm (2 x 8 mm)	15-55	317,50 381,00	330,83 397,00	347,50 417,00	376,67 452,00	426,67 512,00	370,83 445,00	383,33 460,00	403,33 484,00		393,33 472,00	410,00 492,00	433,33 520,00	413,33 496,00	443,33 532,00	485,83 583,00

Pre zostavu 3 strešných okien so zvislými doplnkovými oknami

Zapustená úroveň montáže (modrá úroveň)

EFJ 0032E*	Ploché alebo profilované strešné krytiny do 90 mm	20-55	903,33 1 084,00	941,67 1 130,00	988,33 1 186,00	1 073,33 1 288,00	1 214,17 1 457,00	-	-	-		-	-	-	-	-	-
EFN 0032E*	Ploché strešné krytiny do 16 mm (2 x 8 mm)	20-55	815,00 978,00	849,17 1 019,00	891,67 1 070,00	-	-	-	-	-		-	-	-	-	-	-

Štandardná úroveň montáže (červená úroveň)

EFW 0032B*	Profilované strešné krytiny do 120 mm	15-55	554,17 665,00	577,50 693,00	606,67 728,00	658,33 790,00	745,00 894,00	-	-	-		-	-	-	-	-	-
EFW 0032C*	Profilované strešné krytiny do 120 mm	15-55	554,17 665,00	577,50 693,00	606,67 728,00	658,33 790,00	745,00 894,00	-	-	-		-	-	-	-	-	-
EFW 0032E*	Profilované strešné krytiny do 120 mm	15-55	554,17 665,00	577,50 693,00	606,67 728,00	658,33 790,00	745,00 894,00	-	-	-		-	-	-	-	-	-
EFS 0032B*	Ploché strešné krytiny do 16 mm (2 x 8 mm)	15-55	499,17 599,00	520,00 624,00	545,83 655,00	592,50 711,00	670,83 805,00	-	-	-		-	-	-	-	-	-
EFS 0032C*	Ploché strešné krytiny do 16 mm (2 x 8 mm)	15-55	499,17 599,00	520,00 624,00	545,83 655,00	592,50 711,00	670,83 805,00	-	-	-		-	-	-	-	-	-
EFS 0032E*	Ploché strešné krytiny do 16 mm (2 x 8 mm)	15-55	499,17 599,00	520,00 624,00	545,83 655,00	592,50 711,00	670,83 805,00	-	-	-		-	-	-	-	-	-

* B= rámová vzdialenosť 18 mm, C= 50 mm, E= 100 mm.



Cena bez DPH (EUR)
Cena s DPH (EUR)

MK34
78x92

PK34
94x92

SK34
114x92

STREŠNÉ DOPLNKOVÉ OKNÁ

		W/(m² K)	Sklon strechy (°)			
GIL 3070	Fixné, borovicové drevo s trojitou vrstvou bezfarebného laku, dvojsklo	1.3	15-90	371,67 446,00	420,83 505,00	461,67 554,00
GIL 3068	Fixné, borovicové drevo s trojitou vrstvou bezfarebného laku, trojsklo	1.1	15-90	464,17 557,00	525,83 631,00	577,50 693,00
GIL 3066	Fixné, borovicové drevo s trojitou vrstvou bezfarebného laku, trojsklo	1.0	15-90	520,00 624,00	589,17 707,00	646,67 776,00
GIU 0070	Fixné, PUR, biele bezúdržbové prevedenie, dvojsklo	1.3	15-90	419,17 503,00	475,83 571,00	521,67 626,00
GIU 0068	Fixné, PUR, biele bezúdržbové prevedenie, trojsklo	1.1	15-90	524,17 629,00	594,17 713,00	652,50 783,00
GIU 0066	Fixné, PUR, biele bezúdržbové prevedenie, trojsklo	1.0	15-90	587,50 705,00	665,83 799,00	730,83 877,00
GIL 2070	Fixné, borovicové drevo s trojitou vrstvou bieleho náteru, dvojsklo	1.3	15-90	371,67 446,00	420,83 505,00	461,67 554,00
GIL 2068	Fixné, borovicové drevo s trojitou vrstvou bieleho náteru, trojsklo	1.1	15-90	464,17 557,00	525,83 631,00	577,50 693,00
GIL 2066	Fixné, borovicové drevo s trojitou vrstvou bieleho náteru, trojsklo	1.0	15-90	520,00 624,00	589,17 707,00	646,67 776,00

Doplnkové strešné okná GIL sú určené pre inštaláciu pod strešné okno GGL/GPL/GLL.

Doplnkové strešné okná GIU sú určené pre inštaláciu pod strešné okno GGU/GPU/GLU.

Okná sa inštalujú priamo pod rám horného okna bez použitia prídavného profilu. Okná GIL a GIU nie je možné inštalovať samostatne.

Cena bez DPH (EUR)
Cena s DPH (EUR)

Veľkosť/Rozmer (cm)

WK34
+++x94

ZOSTAVA STREŠNÉHO OKNA SO STREŠNÝM DOPLNKOVÝM OKNOM GIL ALEBO GIU

Pre samostatnú montáž strešného okna so strešným doplnkovým oknom

		Sklon strechy (°)		
Štandardná úroveň montáže (červená úroveň)				
ETW 1000	Profilované strešné krytiny do 120 mm	15-90	158,33 190,00	
ETW 2000	Profilované strešné krytiny do 120 mm	15-90	158,33 190,00	
ETS 1000	Ploché strešné krytiny do 16 mm (2 × 8 mm)	15-90	142,50 171,00	
ETS 2000	Ploché strešné krytiny do 16 mm (2 × 8 mm)	15-90	142,50 171,00	

Lemovanie ETW/ETS je nutné vždy doplniť štandardným lemovaním pre samostatnú montáž alebo montáž v zostave (napr. EDW alebo EKW).

Pre viac informácií kontaktujte zákaznícke oddelenie VELUX.

Cena bez DPH (EUR)
Cena s DPH (EUR)

Veľkosť/Rozmer (cm)

WK34
+++x94

PRE ZOSTAVU STREŠNÝCH OKIEN SO STREŠNÝMI DOPLNKOVÝMI OKNAMI

		Sklon strechy (°)		
Štandardná úroveň montáže (červená úroveň)				
ETW 2000M	Profilované strešné krytiny do 120 mm	15-90	158,33 190,00	
ETS 2000M	Ploché strešné krytiny do 16 mm (2 × 8 mm)	15-90	142,50 171,00	



Cena bez DPH (EUR)
Cena s DPH (EUR)

MK19 PK19 SK19

STREŠNÝ BALKÓN

		W/(m ² K)		Sklon strechy (°)			
GDL 2066	Manuálne, spodné ovládanie, výklopno-kyvné, borovicové drevo s trojitou vrstvou bieleho náteru, trojsklo	1.3	35-53	2 229,17 2 675,00	-	-	
GDL 3066	Manuálne, spodné ovládanie, výklopno-kyvné, borovicové drevo s trojitou vrstvou bezfarebného laku, trojsklo	1.3	35-53	2 229,17 2 675,00	-	-	
GDL 2066	Manuálne, spodné ovládanie, výklopno-kyvné, borovicové drevo s trojitou vrstvou bieleho náteru, trojsklo	1.1	35-53	-	2 396,67 2 876,00	-	
GDL 3066	Manuálne, spodné ovládanie, výklopno-kyvné, borovicové drevo s trojitou vrstvou bezfarebného laku, trojsklo	1.1	35-53	-	2 396,67 2 876,00	-	
GDL 2066	Manuálne, spodné ovládanie, výklopno-kyvné, borovicové drevo s trojitou vrstvou bieleho náteru, trojsklo	1.1	35-53	-	-	2 564,17 3 077,00	
GDL 3066	Manuálne, spodné ovládanie, výklopno-kyvné, borovicové drevo s trojitou vrstvou bezfarebného laku, trojsklo	1.1	35-53	-	-	2 564,17 3 077,00	

Horné krídlo balkonového okna je ovládané pomocou kľučky, spodné krídlo pomocou dvojice rukoväti. Okno je vybavené kývnou funkciou pre ľahké pretočenie kvôli umytiu.

Cena bez DPH (EUR)
Cena s DPH (EUR)

Veľkosť/Rozmer (cm)

MK19
78x252

PK19
94x252

SK19
114x252

MONTÁŽ STREŠNÉHO BALKÓNA

Inštalčné riešenie Basic obsahuje hydroizolačnú manžetu BFX a drenážny žliabok

		Sklon strechy (°)				
EDW 1000	Profilované strešné krytiny do 120 mm	35-53	168,33 202,00	275,83 331,00	287,50 345,00	
EDS 1000	Ploché strešné krytiny do 16 mm (2 x 8 mm)	35-53	168,33 202,00	275,83 331,00	287,50 345,00	
EDL 1000	Ploché strešné krytiny do 16 mm	35-53	168,33 202,00	275,83 331,00	287,50 345,00	

Cena bez DPH (EUR)
Cena s DPH (EUR)

Veľkosť/Rozmer (cm)

MK19
78x252

PK19
94x252

SK19
114x252

INŠTALAČNÉ RIEŠENIE ENERGY OBSAHUJE HYDROIZOLAČNÚ MANŽETU BFX, DRENÁŽNY ŽLIABOK A ZATEPLOVACÍ RÁM BDX

		Sklon strechy (°)				
EDW 2000	Profilované strešné krytiny do 120 mm	35-53	195,83 235,00	320,83 385,00	335,00 402,00	
EDS 2000	Ploché strešné krytiny do 16 mm (2 x 8 mm)	35-53	195,83 235,00	320,83 385,00	335,00 402,00	

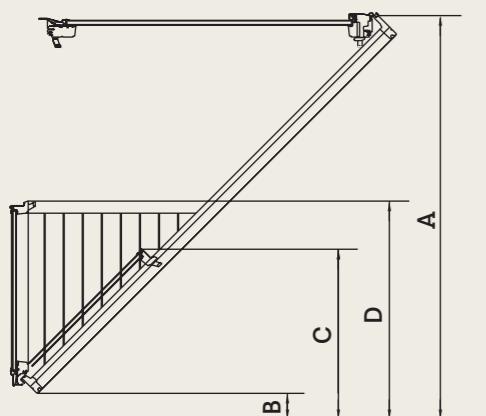

	A	B	C	D
Sklon strechy	Horná hrana balkónu	Spodná hrana balkónu	Horná hrana spodného prvku	Výška zábradlia
	cm	cm	cm	cm
53°	209	0	81	95
50°	201	0	79	95
45°	200	13	88	108
40°	200	28	98	123
35°	200	45	109	140

Závislosť umiestnenia spodnej hrany okna a výšky zábradlia na sklonu strechy.



Cena bez DPH (EUR)
Cena s DPH (EUR)

M08
78x140

M35
78x109

STREŠNÁ TERASA

		W/(m ² K)	Sklon strechy (°)		
GEL 2065	Otváranie smerom von, borovicové drevo s trojitou vrstvou bieleho náteru, trojsklo	1.0	35-53	1 214,17 1 457,00	-
GEL 3065	Otváranie smerom von, borovicové drevo s trojitou vrstvou bezfarebného laku, trojsklo	1.0	35-53	1 214,17 1 457,00	-
VEA 2065	Otváranie smerom von doprava, borovicové drevo s trojitou vrstvou bieleho náteru, trojsklo	1.0	35-53	-	1 025,00 1 230,00
VEA 3065	Otváranie smerom von doprava, borovicové drevo s trojitou vrstvou bezfarebného laku, trojsklo	1.0	35-53	-	1 025,00 1 230,00
VEB 2065	Otváranie smerom von doľava, borovicové drevo s trojitou vrstvou bieleho náteru, trojsklo	1.0	35-53	-	1 025,00 1 230,00
VEB 3065	Otváranie smerom von doľava, borovicové drevo s trojitou vrstvou bezfarebného laku, trojsklo	1.0	35-53	-	1 025,00 1 230,00
VEC 2065	Pevné, borovicové drevo s trojitou vrstvou bieleho náteru, trojsklo	1.0	35-53	-	949,17 1 139,00
VEC 3065	Pevné, borovicové drevo s trojitou vrstvou bezfarebného laku, trojsklo	1.0	35-53	-	949,17 1 139,00

Strešná terasa sa skladá z hornej časti GEL a spodného otváracieho prvku VEA/VEB alebo fixného prvku VEC.

V prípade kombinácie viac spodných prvkov môže byť iba 1 z nich otvárací.

Cena bez DPH (EUR)
Cena s DPH (EUR)

Veľkosť/Rozmer (cm)

M08
78x140

M35
78x109

ZOSTAVY STREŠNÝCH TERÁS

Samostatná montáž strešnej terasy

		Sklon strechy (°)		
EEW 0000	Profilované strešné krytiny do 120 mm	35-53	104,17 125,00	-
EES 0000	Ploché strešné krytiny do 16 mm (2 x 8 mm)	35-53	145,83 175,00	-
EEX 0000		35-53	-	319,17 383,00

Cena bez DPH (EUR)
Cena s DPH (EUR)

Veľkosť/Rozmer (cm)

M08
78x140

MONTÁŽ ZOSTAVY STREŠNÝCH TERÁS

		Sklon strechy (°)		
EEW 0001E	Profilované strešné krytiny do 120 mm	35-53	156,67 188,00	
EEW 0002E	Profilované strešné krytiny do 120 mm	35-53	156,67 188,00	
EEW 0003	Profilované strešné krytiny do 120 mm	35-53	104,17 125,00	
EES 0001E	Ploché strešné krytiny do 16 mm (2 x 8 mm)	35-53	219,17 263,00	
EES 0002E	Ploché strešné krytiny do 16 mm (2 x 8 mm)	35-53	219,17 263,00	
EES 0003	Ploché strešné krytiny do 16 mm (2 x 8 mm)	35-53	145,83 175,00	

Veľkosť terasy v závislosti na sklonu strechy

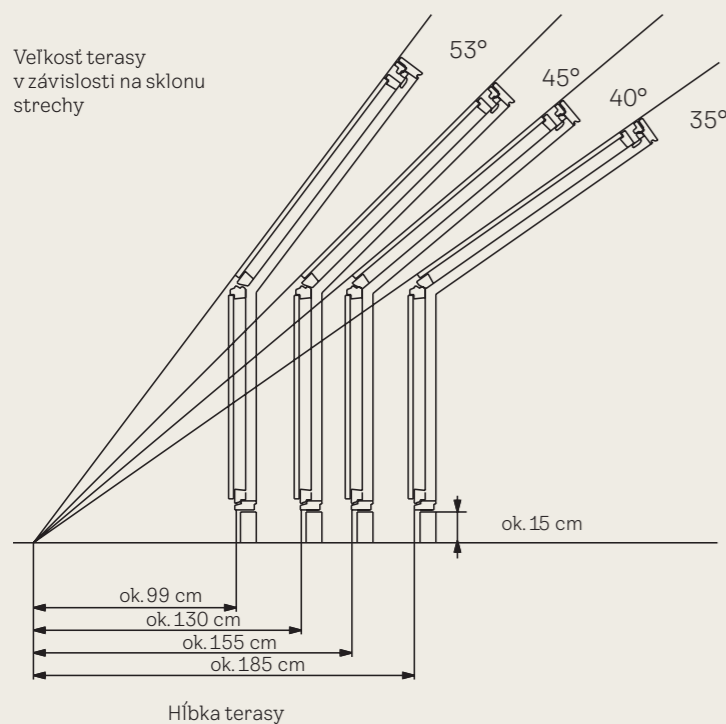

Dva otváracie spodné prvky VEA/VEB nesmú byť v prípade zostavy strešných terás inštalované priamo vedľa seba.

CENOVĚ ZVÝHODNĚNÉ BALÍČKY

Cena bez DPH (EUR) Cena s DPH (EUR)									
BALÍČEK STREŠNÝCH OKIEN									
2 x GLL 1061B + EKS 2021M	GLL S10S84	671,67 806,00	781,67 938,00	851,66 1 021,99	770,01 924,01	833,34 1 000,01	893,33 1 072,00	1 031,67 1 238,00	1 043,33 1 252,00
2 x GLL 1061 + EKS 2021M	GLL S10S85	671,67 806,00	781,67 938,00	851,66 1 021,99	770,01 924,01	833,34 1 000,01	893,33 1 072,00	1 031,67 1 238,00	1 043,33 1 252,00
2 x GLL 1064B + EKS 2021M	GLL S10S86	799,99 959,99	930,01 1 116,01	1 013,34 1 216,01	915,01 1 098,01	990,00 1 188,00	1 061,67 1 274,00	1 226,67 1 472,00	1 239,99 1 487,99
2 x GLL 1064 + EKS 2021M	GLL S10S87	799,99 959,99	930,01 1 116,01	1 013,34 1 216,01	915,01 1 098,01	990,00 1 188,00	1 061,67 1 274,00	1 226,67 1 472,00	1 239,99 1 487,99
2 x GLL 1061 + EKT 0003 + EKT 0001E	GLL S10T07	600,00 720,00	701,66 841,99	768,32 921,98	690,00 828,00	750,00 900,00	805,00 966,00	933,34 1 120,01	943,34 1 132,01
2 x GLL 1064 + EKT 0003 + EKT 0001E	GLL S10T08	728,32 873,98	850,00 1 020,00	930,00 1 116,00	835,00 1 002,00	906,66 1 087,99	973,34 1 168,01	1 128,34 1 354,01	1 140,00 1 368,00
2 x GLL 1061 + EKT 0003 + EKT 0001F	GLL S10T09	600,00 720,00	701,66 841,99	768,32 921,98	690,00 828,00	750,00 900,00	805,00 966,00	933,34 1 120,01	943,34 1 132,01
2 x GLL 1064 + EKT 0003 + EKT 0001F	GLL S10T10	728,32 873,98	850,00 1 020,00	930,00 1 116,00	835,00 1 002,00	906,66 1 087,99	973,34 1 168,01	1 128,34 1 354,01	1 140,00 1 368,00
2 x GLL 1061 + EKT 0003 + EKT 0001G	GLL S10T11	600,00 720,00	701,66 841,99	768,32 921,98	690,00 828,00	750,00 900,00	805,00 966,00	933,34 1 120,01	943,34 1 132,01
2 x GLL 1064 + EKT 0003 + EKT 0001G	GLL S10T12	728,32 873,98	850,00 1 020,00	930,00 1 116,00	835,00 1 002,00	906,66 1 087,99	973,34 1 168,01	1 128,34 1 354,01	1 140,00 1 368,00
2 x GLL 1061 + EKT 0003 + EKT 0001H	GLL S10T13	600,00 720,00	701,66 841,99	768,32 921,98	690,00 828,00	750,00 900,00	805,00 966,00	933,34 1 120,01	943,34 1 132,01
2 x GLL 1064B + EKT 0003 + EKT 0001E	GLL S10T15	728,32 873,98	850,00 1 020,00	930,00 1 116,00	835,00 1 002,00	906,66 1 087,99	973,34 1 168,01	1 128,34 1 354,01	1 140,00 1 368,00
2 x GLL 1064B + EKT 0003 + EKT 0001F	GLL S10T16	728,32 873,98	850,00 1 020,00	930,00 1 116,00	835,00 1 002,00	906,66 1 087,99	973,34 1 168,01	1 128,34 1 354,01	1 140,00 1 368,00
2 x GLL 1064B + EKT 0003 + EKT 0001G	GLL S10T17	728,32 873,98	850,00 1 020,00	930,00 1 116,00	835,00 1 002,00	906,66 1 087,99	973,34 1 168,01	1 128,34 1 354,01	1 140,00 1 368,00
2 x GLL 1064B + EKT 0003 + EKT 0001H	GLL S10T18	728,32 873,98	850,00 1 020,00	930,00 1 116,00	835,00 1 002,00	906,66 1 087,99	973,34 1 168,01	1 128,34 1 354,01	1 140,00 1 368,00
2 x GLL 1064 + EKT 0003 + EKT 0001H	GLL S10T19	728,32 873,98	850,00 1 020,00	930,00 1 116,00	835,00 1 002,00	906,66 1 087,99	973,34 1 168,01	1 128,34 1 354,01	1 140,00 1 368,00
2 x GLL 1061B + EKT 0003 + EKT 0001H	GLL S10T21	600,00 720,00	701,66 841,99	768,32 921,98	690,00 828,00	750,00 900,00	805,00 966,00	933,34 1 120,01	943,34 1 132,01
2 x GLL 1061B + EKW 2021M	GLL S10W75	671,67 806,00	781,67 938,00	851,66 1 021,99	770,01 924,01	833,34 1 000,01	893,33 1 072,00	1 031,67 1 238,00	1 043,33 1 252,00
2 x GLL 1061 + EKW 2021M	GLL S10W76	671,67 806,00	781,67 938,00	851,66 1 021,99	770,01 924,01	833,34 1 000,01	893,33 1 072,00	1 031,67 1 238,00	1 043,33 1 252,00
2 x GLL 1064B + EKW 2021M	GLL S10W77	799,99 959,99	930,01 1 116,01	1 013,34 1 216,01	915,01 1 098,01	990,00 1 188,00	1 061,67 1 274,00	1 226,67 1 472,00	1 239,99 1 487,99
2 x GLL 1064 + EKW 2021M	GLL S10W78	799,99 959,99	930,01 1 116,01	1 013,34 1 216,01	915,01 1 098,01	990,00 1 188,00	1 061,67 1 274,00	1 226,67 1 472,00	1 239,99 1 487,99
2 x GLU 0061B + EKS 2021M	GLU S10S80	799,99 959,99	930,01 1 116,01	1 013,34 1 216,01	915,01 1 098,01	990,00 1 188,00	1 061,67 1 274,00	1 226,67 1 472,00	1 239,99 1 487,99
2 x GLU 0061 + EKS 2021M	GLU S10S81	799,99 959,99	930,01 1 116,01	1 013,34 1 216,01	915,01 1 098,01	990,00 1 188,00	1 061,67 1 274,00	1 226,67 1 472,00	1 239,99 1 487,99
2 x GLU 0064B + EKS 2021M	GLU S10S82	956,67 1 148,00	1 113,33 1 336,00	1 215,00 1 458,00	1 093,33 1 312,00	1 185,00 1 422,00	1 270,01 1 524,01	1 468,33 1 762,00	1 483,33 1 780,00
2 x GLU 0064 + EKS 2021M	GLU S10S83	956,67 1 148,00	1 113,33 1 336,00	1 215,00 1 458,00	1 093,33 1 312,00	1 185,00 1 422,00	1 270,01 1 524,01	1 468,33 1 762,00	1 483,33 1 780,00
2 x GLU 0061 + EKT 0003 + EKT 0001E	GLU S10T07	728,32 873,98	850,00 1 020,00	930,00 1 116,00	835,00 1 002,00	906,66 1 087,99	973,34 1 168,01	1 128,34 1 354,01	1 140,00 1 368,00
2 x GLU 0064 + EKT 0003 + EKT 0001E	GLU S10T08	885,00 1 062,00	1 033,32 1 239,98	1 131,66 1 357,99	1 013,32 1 215,98	1 101,66 1 321,99	1 181,68 1 418,02	1 370,00 1 644,00	1 383,34 1 660,01

Cena bez DPH (EUR) Cena s DPH (EUR)									
BALÍČEK STREŠNÝCH OKIEN									
2 x GLU 0061 + EKT 0003 + EKT 0001F	GLU S10T09	728,32 873,98	850,00 1 020,00	930,00 1 116,00	835,00 1 002,00	906,66 1 087,99	973,34 1 168,01	1 128,34 1 354,01	1 140,00 1 368,00
2 x GLU 0064 + EKT 0003 + EKT 0001F	GLU S10T10	885,00 1 062,00	1 033,32 1 239,98	1 131,66 1 357,99	1 013,32 1 215,98	1 101,66 1 321,99	1 181,68 1 418,02	1 370,00 1 644,00	1 383,34 1 660,01
2 x GLU 0061 + EKT 0003 + EKT 0001G	GLU S10T11	728,32 873,98	850,00 1 020,00	930,00 1 116,00	835,00 1 002,00	906,66 1 087,99	973,34 1 168,01	1 128,34 1 354,01	1 140,00 1 368,00
2 x GLU 0064 + EKT 0003 + EKT 0001G	GLU S10T12	885,00 1 062,00	1 033,32 1 239,98	1 131,66 1 357,99	1 013,32 1 215,98	1 101,66 1 321,99	1 181,68 1 418,02	1 370,00 1 644,00	1 383,34 1 660,01
2 x GLU 0061 + EKT 0003 + EKT 0001H	GLU S10T13	728,32 873,98	850,00 1 020,00	930,00 1 116,00	835,00 1 002,00	906,66 1 087,99	973,34 1 168,01	1 128,34 1 354,01	1 140,00 1 368,00
2 x GLU 0064B + EKT 0003 + EKT 0001E	GLU S10T15	885,00 1 062,00	1 033,32 1 239,98	1 131,66 1 357,99	1 013,32 1 215,98	1 101,66 1 321,99	1 181,68 1 418,02	1 370,00 1 644,00	1 383,34 1 660,01
2 x GLU 0064B + EKT 0003 + EKT 0001F	GLU S10T16	885,00 1 062,00	1 033,32 1 239,98	1 131,66 1 357,99	1 013,32 1 215,98	1 101,66 1 321,99	1 181,68 1 418,02	1 370,00 1 644,00	1 383,34 1 660,01
2 x GLU 0064B + EKT 0003 + EKT 0001G	GLU S10T17	885,00 1 062,00	1 033,32 1 239,98	1 131,66 1 357,99	1 013,32 1 215,98	1 101,66 1 321,99	1 181,68 1 418,02	1 370,00 1 644,00	1 383,34 1 660,01
2 x GLU 0064B + EKT 0003 + EKT 0001H	GLU S10T18	885,00 1 062,00	1 033,32 1 239,98	1 131,66 1 357,99	1 013,32 1 215,98	1 101,66 1 321,99	1 181,68 1 418,02	1 370,00 1 644,00	1 383,34 1 660,01
2 x GLU 0064 + EKT 0003 + EKT 0001H	GLU S10T20	885,00 1 062,00	1 033,32 1 239,98	1 131,66 1 357,99	1 013,32 1 215,98	1 101,66 1 321,99	1 181,68 1 418,02	1 370,00 1 644,00	1 383,34 1 660,01
2 x GLU 0061B + EKW 2021M	GLU S10W71	799,99 959,99	930,01 1 116,01	1 013,34 1 216,01	915,01 1 098,01	990,00 1 188,00	1 061,67 1 274,00	1 226,67 1 472,00	1 239,99 1 487,99
2 x GLU 0061 + EKW 2021M	GLU S10W72	799,99 959,99	930,01 1 116,01	1 013,34 1 216,01	915,01 1 098,01	990,00 1 188,00	1 061,67 1 274,00	1 226,67 1 472,00	1 239,99 1 487,99
2 x GLU 0064B + EKW 2021M	GLU S10W73	956,67 1 148,00	1 113,33 1 336,00	1 215,00 1 458,00	1 093,33 1 312,00	1 185,00 1 422,00	1 270,01 1 524,01	1 468,33 1 762,00	1 483,33 1 780,00
2 x GLU 0064 + EKW 2021M	GLU S10W74	956,67 1 148,00	1 113,33 1 336,00	1 215,00 1 458,00	1 093,33 1 312,00	1 185,00 1 422,00	1 270,01 1 524,01	1 468,33 1 762,00	1 483,33 1 780,00
2 x GLL 1061B + EKT 0003 + EKT 0001E	GLL S10T02	600,00 720,00	701,66 841,99	768,32 921,98	690,00 828,00	750,00 900,00	805,00 966,00	933,34 1 120,01	943,34 1 132,01
2 x GLL 1061B + EKT 0003 + EKT 0001F	GLL S10T04	600,00 720,00	701,66 841,99	768,32 921,98	690,00 828,00	750,00 900,00	805,00 966,00	933,34 1 120,01	943,34 1 132,01
2 x GLL 1061B + EKT 0003 + EKT 0001G	GLL S10T06	600,00 720,00	701,66 841,99	768,32 921,98	690,00 828,00	750,00 900,00	805,00 966,00	933,34 1 120,01	943,34 1 132,01
2 x GLU 0061B + EKT 0003 + EKT 0001E	GLU S10T02	728,32 874,00	850,00 1 020,00	930,00 1 116,00	835,00 1 002,00	906,66 1 087,99	973,34 1 168,01	1 128,34 1 354,01	1 140,00 1 368,00
2 x GLU 0061B + EKT 0003 + EKT 0001F	GLU S10T04	728,32 874,00	850,00 1 020,00	930,00 1 116,00	835,00 1 002,00	906,66 1 087,99	973,34 1 168,01	1 128,34 1 354,01	1 140,00 1 368,00
2 x GLU 0061B + EKT 0003 + EKT 0001G	GLU S10T06	728,32 874,00	850,00 1 020,00	930,00 1 116,00	835,00 1 002,00	906,66 1 087,99	973,34 1 168,01	1 128,34 1 354,01	1 140,00 1 368,00
2 x GLU 0061B + EKT 0003 + EKT 0001H	GLU S10T21	728,32 874,00	850,00 1 020,00	930,00 1 116,00	835,00 1 002,00	906,66 1 087,99	973,34 1 168,01	1 128,34 1 354,01	1 140,00 1 368,00

Znížená cena
pri nákupe
v balíčku

Cena bez DPH (EUR) Cena s DPH (EUR)									
Velkosť/ Rozmer (cm)		MK06 + MK31 78x118 + 78x60	MK06 + MK35 78x118 + 78x95	MK08 + MK31 78x140 + 78x60	MK08 + MK35 78x140 + 78x95	MK10 + MK31 78x160 + 78x60	MK10 + MK35 78x160 + 78x95		PK08 + PK35 94x140 + 94x95
BALÍČEK STREŠNÉ OKNO + ZVISLÉ DOPLNKOVÉ OKNO									
VFE 3068 + GLL 1061B	GLL S10003	789,17 947,00	-	810,83 973,00	-	864,17 1037,00	-		-
VFE 3068 + GLL 1061B	GLL S10004	-	855,84 1027,01	-	877,50 1053,00	-	930,84 1117,01		1015,00 1218,00
VFE 3068 + GLL 1064B	GLL S10007	867,50 1041,00	-	895,00 1074,00	-	961,67 1154,00	-		-
VFE 3068 + GLL 1064B	GLL S10008	-	934,17 1121,00	-	961,67 1154,00	-	1028,34 1234,01		1113,33 1336,00
VFE 3068 + GLL 1061	GLL S10009	789,17 947,00	-	810,83 973,00	-	864,17 1037,00	-		1015,00 1218,00
VFE 3068 + GLL 1064	GLL S10010	867,50 1041,00	-	895,00 1074,00	-	961,67 1154,00	-		1113,33 1336,00
VFE 3068 + GLL 1061	GLL S10011	-	855,84 1027,01	-	877,50 1053,00	-	930,84 1117,01		-
VFE 3068 + GLL 1064	GLL S10012	-	934,17 1121,00	-	961,67 1154,00	-	1028,34 1234,01		-

Znížená cena
pri nákupe
v balíčku

Znížená cena
pri nákupe
v balíčku

Velkosť/Rozmer (cm)		CK02 55x78	CK04 55x98	CK06 55x118	FK04 66x98	FK06 66x118	FK08 66x140	MK04 78x98	MK06 78x118		MK08 78x140	MK10 78x160	PK06 94x118	PK08 94x140	PK10 94x160	SK06 114x118	SK08 114x140	SK10 114x160	UK04 134x98	UK08 134x140	UK10 134x160
BALÍČEK LEMOVANIE S KOMPLETNOU TEPELNOU IZOLÁCIOU A PAROTESNOU FÓLIOU																					
EDJ 2000 + BBX 0000	EDJ S00J01	154,17 185,01	158,33 190,00	164,16 197,00	164,16 197,00	177,50 213,00	187,49 224,99	178,33 214,00	188,33 226,00		199,99 239,99	220,00 264,00	211,66 254,00	223,33 268,00	230,83 277,00	221,66 266,00	234,16 281,00	243,33 292,00	-	251,67 302,01	278,33 334,00
EDS 2000 + BBX 0000	EDS S00S01	130,83 157,00	135,00 162,00	139,99 167,99	139,99 167,99	150,83 181,00	159,16 191,00	151,66 182,00	160,00 192,00		169,99 203,99	187,50 225,00	179,99 215,99	190,00 228,00	196,66 236,00	188,33 226,00	199,16 239,00	206,67 248,01	199,16 239,00	214,17 257,01	236,66 284,00
EDT 2000 + BBX 0000	EDT S00T01	130,83 157,00	135,00 162,00	139,99 167,99	139,99 167,99	150,83 181,00	159,16 191,00	151,66 182,00	160,00 192,00		169,99 203,99	187,50 225,00	179,99 215,99	190,00 228,00	196,66 236,00	188,33 226,00	199,16 239,00	206,67 248,01	199,16 239,00	214,17 257,01	236,66 284,00
EDW 2000 + BBX 0000	EDW S00W01	130,83 157,00	135,00 162,00	139,99 167,99	139,99 167,99	150,83 181,00	159,16 191,00	151,66 182,00	160,00 192,00		169,99 203,99	187,50 225,00	179,99 215,99	190,00 228,00	196,66 236,00	188,33 226,00	199,16 239,00	206,67 248,01	199,16 239,00	214,17 257,01	236,66 284,00

Cenovo zvýhodnené balíčky lemovania a parotesnej fólie sú kompletným riešením pre dokonalú tepelnú izoláciu a ochranu proti vlhkosti.

MONTÁŽNE PRÍSLUŠENSTVO PRE STREŠNÉ OKNÁ

Cena bez DPH (EUR) Cena s DPH (EUR)		CK02 55x78	CK04 55x98	CK06 55x118	FK04 66x98	FK06 66x118	FK08 66x140	MK04 78x98	MK06 78x118	MK08 78x140	MK10 78x160	MK12 78x180	PK06 94x118	PK08 94x140	PK10 94x160	SK06 114x118	SK08 114x140	SK10 114x160	UK04 134x98	UK08 134x140	UK10 134x160
Veľkosť/Rozmer (cm)																					
MONTÁŽNE PRÍSLUŠENSTVO PRE STREŠNÉ OKNÁ																					
Montážna sada BDX obsahuje zatepľovací rám BDX, hydroizolačnú fóliu BFX a drenážny žliabok																					
BDX 2000	Montážna sada VELUX BDX, samostatná montáž	51,67 62,00	54,17 65,00	56,67 68,00	55,83 67,00	59,17 71,00	61,67 74,00	59,17 71,00	61,67 74,00	65,00 78,00	66,67 80,00	72,50 87,00	65,00 78,00	66,67 80,00	70,00 84,00	67,50 81,00	72,50 87,00	75,00 90,00	67,50 81,00	72,50 87,00	75,00 90,00
BDX 2000F	Montážna sada VELUX BDX, samostatná zapustená montáž	59,17 71,00	62,50 75,00	65,00 78,00	64,17 77,00	68,33 82,00	70,83 85,00	68,33 82,00	70,83 85,00	74,17 89,00	76,67 92,00	83,33 100,00	74,17 89,00	76,67 92,00	80,00 96,00	77,50 93,00	83,33 100,00	86,67 104,00	77,50 93,00	83,33 100,00	86,67 104,00
Hydroizolačná fólia BFX je vyrobená z difúzne priedušného materiálu a zaisť dokonalé napojenie medzi strešným oknom a konštrukciou																					
BFX 1000	Manžeta z hydroizolačnej fólie VELUX BFX, samostatná montáž	26,67 32,00	28,33 34,00	29,17 35,00	29,17 35,00	30,83 37,00	31,67 38,00	30,83 37,00	31,67 38,00	33,33 40,00	35,00 42,00	37,50 45,00	33,33 40,00	35,00 42,00	35,83 43,00	35,00 42,00	37,50 45,00	39,17 47,00	35,00 42,00	37,50 45,00	39,17 47,00
BFX 1000F	Manžeta z hydroizolačnej fólie VELUX BFX, samostatná zapustená montáž	28,33 34,00	29,17 35,00	30,83 37,00	30,00 36,00	31,67 38,00	33,33 40,00	31,67 38,00	33,33 40,00	35,00 42,00	35,83 43,00	39,17 47,00	35,00 42,00	35,83 43,00	37,50 45,00	36,67 44,00	39,17 47,00	40,83 49,00	36,67 44,00	39,17 47,00	40,83 49,00
Parotesná fólia BBX zaisť dokonalé tesné napojenie medzi strešným oknom a konštrukciou																					
BBX 0000	Parotesná fólia VELUX BBX, samostatná montáž	21,67 26,00	22,50 27,00	23,33 28,00	23,33 28,00	24,17 29,00	25,83 31,00	25,00 30,00	26,67 32,00	28,33 34,00	30,00 36,00	30,83 37,00	28,33 34,00	30,00 36,00	30,83 37,00	30,00 36,00	30,83 37,00	31,67 38,00	30,83 37,00	31,67 38,00	33,33 40,00
BBX 0021B	Parotesná fólia VELUX BBX, montáž vedľa seba 18 mm	59,17 71,00	60,00 72,00	61,67 74,00	61,67 74,00	62,50 75,00	65,00 78,00	62,50 75,00	64,17 77,00	66,67 80,00	68,33 82,00	90,00 108,00	66,67 80,00	67,50 81,00	70,83 85,00	68,33 82,00	70,83 85,00	72,50 87,00	71,67 86,00	73,33 88,00	-
BBX 0021E	Parotesná fólia VELUX BBX, montáž vedľa seba 100 mm	59,17 71,00	60,00 72,00	61,67 74,00	61,67 74,00	62,50 75,00	65,00 78,00	62,50 75,00	64,17 77,00	66,67 80,00	68,33 82,00	90,00 108,00	66,67 80,00	67,50 81,00	70,83 85,00	68,33 82,00	70,83 85,00	72,50 87,00	71,67 86,00	73,33 88,00	-

Cena bez DPH (EUR) Cena s DPH (EUR)		CK02 55x78	CK04 55x98	CK06 55x118	FK04 66x98	FK06 66x118	FK08 66x140	MK04 78x98	MK06 78x118	MK08 78x140	MK10 78x160	MK12 78x180	PK06 94x118	PK08 94x140	PK10 94x160	SK06 114x118	SK08 114x140	SK10 114x160	UK04 134x98	UK08 134x140	UK10 134x160
Veľkosť/Rozmer (cm)																					
OSTENIE																					
Sklon strechy (°)																					
Ostenie zaisť vynikajúce prevedenie vnútornej úpravy medzi strešným oknom a existujúcim ostením; zhotovené z bieleho PVC s ochranným lakom																					
LSB 2000	Ostenie VELUX LSB pre hrúbku strechy do 300 mm, samostatná montáž	15-90 173,33 208,00	176,67 212,00	180,83 217,00	180,83 217,00	184,17 221,00	192,50 231,00	184,17 221,00	188,33 226,00	195,83 235,00	201,67 242,00	263,33 316,00	195,83 235,00	200,00 240,00	207,50 249,00	201,67 242,00	207,50 249,00	212,50 255,00	210,83 253,00	215,00 258,00	220,00 264,00
LSC 2000	Ostenie VELUX LSC pre hrúbku strechy do 400 mm, samostatná montáž	15-90 216,67 260,00	221,67 266,00	225,83 271,00	225,83 271,00	230,83 277,00	240,00 288,00	230,83 277,00	235,83 283,00	245,00 294,00	251,67 302,00	330,00 396,00	245,00 294,00	249,17 299,00	259,17 311,00	251,67 302,00	259,17 311,00	265,83 319,00	263,33 316,00	268,33 322,00	275,83 331,00
LSD 2000	Ostenie VELUX LSD pre hrúbku strechy do 500 mm, samostatná montáž	15-90 294,17 353,00	300,83 361,00	307,50 369,00	307,50 369,00	314,17 377,00	326,67 392,00	314,17 377,00	320,00 384,00	333,33 400,00	342,50 411,00	448,33 538,00	333,33 400,00	339,17 407,00	352,50 423,00	342,50 411,00	352,50 423,00	361,67 434,00	358,33 430,00	365,00 438,00	375,00 450,00

Ostenia LSB/LSC/LDS sú kompatibilné so súčasnou aj predchádzajúcou generáciou okien VELUX. Ostenie ponúkame aj vo variante pre zostavy strešných okien. Pre viac informácií kontaktujte zákaznicke oddelenie VELUX.

Cena bez DPH (EUR) Cena s DPH (EUR)		CK02 55x78	CK04 55x98	CK06 55x118	FK04 66x98	FK06 66x118	FK08 66x140	MK04 78x98	MK06 78x118	MK08 78x140	MK10 78x160	MK12 78x180	PK06 94x118	PK08 94x140	PK10 94x160	SK06 114x118	SK08 114x140	SK10 114x160	UK04 134x98	UK08 134x140	UK10 134x160
Veľkosť/Rozmer (cm)																					
OPLECHOVANIE – BOČNÉ, SPODNÉ A HORNÉ KRYCIE PLECHY																					
Sklon strechy (°)																					
ZWC 0000	Táto krycia súprava, ktorá obsahuje bočný a spodný krycí diel rámu, je potrebná, ak chcete namontovať strešné okno VELUX bez použitia lemovania VELUX.	- 25,83 31,00	26,67 32,00	30,83 37,00	30,83 37,00	31,67 38,00	34,17 41,00	30,83 37,00	33,33 40,00	35,00 42,00	41,67 50,00	48,33 58,00	39,17 47,00	41,67 50,00	45,00 54,00	41,67 50,00	45,00 54,00	50,83 61,00	42,50 51,00	50,83 61,00	57,50 69,00
ZWC 0000T	Táto krycia súprava, ktorá obsahuje bočný a spodný krycí diel rámu, ako aj predĺžovací diel horného krytu, je potrebná, ak chcete namontovať strešné okno VELUX bez použitia lemovania VELUX.	- 25,83 31,00	26,67 32,00	30,83 37,00	30,83 37,00	31,67 38,00	34,17 41,00	30,83 37,00	33,33 40,00	35,00 42,00	41,67 50,00	48,33 58,00	39,17 47,00	41,67 50,00	45,00 54,00	41,67 50,00	45,00 54,00	50,83 61,00	42,50 51,00	50,83 61,00	57,50 69,00

ROLETY A ŽALÚZIE

Pre strešné okná vyrobené od roku 2013																						
Veľkostný kód okna	CK02	CK04	CK06	FK04	FK06	FK08	MK04	MK06		MK08	MK10	MK12	PK06	PK08	PK10	SK06	SK08	SK10	UK04	UK08	UK10	
Vonkajšie rolety a markízy	CK02	CK04	CK06	FK04	FK06	FK08	MK04	MK06		MK08	MK10	MK12	PK06	PK08	PK10	SK06	SK08	SK10	UK04	UK08	UK10	
Rolety s lištami	CK02	CK04	CK06	FK04	FK06	FK08	MK04	MK06		MK08	MK10	MK12	PK06	PK08	PK10	SK06	SK08	SK10	UK04	UK08	UK10	
Rolety a vonkajšie markízy s háčikmi	CK00	CK00	CK00	FK00	FK00	FK00	MK00	MK00		MK00	MK00	MK12	PK00	PK00	PK00	SK00	SK00	SK00	UK00	UK00	UK00	
Pre strešné okná vyrobené medzi rokmi 2002-2013																						
Veľkostný kód okna	C02	C04	C06	F04	F06	F08	M04	M06		M08	M10	M12	P06	P08	P10	S06	S08	S10	U04	U08	U10	
Vonkajšie rolety a markízy	CK02	CK04	CK06	FK04	FK06	FK08	MK04	MK06		MK08	MK10	MK12	PK06	PK08	PK10	SK06	SK08	SK10	UK04	UK08	UK10	
Rolety s lištami	C02	C04	C06	F04	F06	F08	M04	M06		M08	M10	M12	P06	P08	P10	S06	S08	S10	U04	U08	U10	
Rolety a vonkajšie markízy s háčikmi	CK00	CK00	CK00	FK00	FK00	FK00	MK00	MK00		MK00	MK00	MK12	PK00	PK00	PK00	SK00	SK00	SK10	UK00	UK00	UK00	
Pre strešné okná vyrobené medzi rokmi 1992-2002																						
Veľkostný kód okna	102	104	-	204	206	-	304	306		308	310	-	406	408	410	606	608	610	804	808	810	
Vonkajšie rolety a markízy	CK02	CK04	-	FK04	FK06	-	MK04	MK06		MK08	MK10	-	PK06	PK08	PK10	SK06	SK08	SK10	UK04	UK08	UK10	
Rolety s lištami	102	104	-	204	206	-	M04	M06		M08	M10	-	P06	P08	P10	S06	S08	S10	U04	U08	U10	
Rolety a vonkajšie markízy s háčikmi	100	100	-	200	200	-	MK00	MK00		MK00	MK00	-	PK00	PK00	PK00	SK00	SK00	SK00	UK00	UK00	UK00	
Kód	Ovládanie	Farba																				
		Veľkosť rámu v cm																				
		55x78	55x98	55x118	66x98	66x118	66x140	78x98	78x118		78x140	78x160	78x180	94x118	94x140	94x160	114x118	114x140	114x160	134x98	134x140	134x160
Cena bez DPH (EUR)		CK02	CK04	CK06	FK04	FK06	FK08	MK04	MK06		MK08	MK10	MK12	PK06	PK08	PK10	SK06	SK08	SK10	UK04	UK08	UK10
Cena s DPH (EUR)		CK02	CK04	CK06	FK04	FK06	FK08	MK04	MK06		MK08	MK10	MK12	PK06	PK08	PK10	SK06	SK08	SK10	UK04	UK08	UK10

VNÚTORNÁ REGULÁCIA SVETLA A ZATEMNIENIE

Zatieňujúce rolety, trojstupňové polohovanie s háčikmi

RHL	Manuálne	Štandard	33,33 40,00	39,17 47,00	41,67 50,00	41,67 50,00	54,17 65,00	48,33 58,00	54,17 65,00	58,33 70,00
-----	----------	----------	-----------------------	-----------------------	-----------------------	-----------------------	-----------------------	-----------------------	-----------------------	-----------------------

Zatieňujúce rolety, priesvitné



RFL	Manuálne	Štandard	56,67 68,00	61,67 74,00	67,50 81,00	66,67 80,00	71,67 86,00	75,00 90,00	70,00 84,00	75,00 90,00	80,00 96,00	90,00 108,00	97,50 117,00	82,50 99,00	90,00 108,00	95,00 114,00	94,17 113,00	97,50 117,00	109,17 131,00	95,83 115,00	110,00 132,00	115,83 139,00
	Manuálne	Trend, Colour by You	69,17 83,00	74,17 89,00	80,00 96,00	79,17 95,00	84,17 101,00	87,50 105,00	82,50 99,00	87,50 105,00	92,50 111,00	102,50 123,00	110,00 132,00	95,00 114,00	102,50 123,00	107,50 129,00	106,67 128,00	110,00 132,00	121,67 146,00	108,33 130,00	122,50 147,00	128,33 154,00
RFY	Manuálne	Kolekcia Nature	75,83 91,00	80,83 97,00	87,50 105,00	86,67 104,00	92,50 111,00	95,83 115,00	90,00 108,00	95,83 115,00	101,67 122,00	112,50 135,00	120,83 145,00	104,17 125,00	112,50 135,00	118,33 142,00	116,67 140,00	120,83 145,00	133,33 160,00	119,17 143,00	135,00 162,00	140,83 169,00
RML	Elektrické	Štandard	140,00 168,00	145,00 174,00	150,83 181,00	150,00 180,00	155,00 186,00	158,33 190,00	153,33 184,00	158,33 190,00	163,33 196,00	173,33 208,00	180,83 217,00	165,83 199,00	173,33 208,00	178,33 214,00	177,50 213,00	180,83 217,00	192,50 231,00	179,17 215,00	193,33 232,00	199,17 239,00
	Elektrické	Trend, Colour by You	152,50 183,00	157,50 189,00	163,33 196,00	162,50 195,00	167,50 201,00	170,83 205,00	165,83 199,00	170,83 205,00	175,83 211,00	185,83 223,00	193,33 232,00	178,33 214,00	185,83 223,00	190,83 229,00	190,00 228,00	193,33 232,00	205,00 246,00	191,67 230,00	205,83 247,00	211,67 254,00
RSL	Solárne	Štandard	140,00 168,00	145,00 174,00	150,83 181,00	150,00 180,00	155,00 186,00	158,33 190,00	153,33 184,00	158,33 190,00	163,33 196,00	173,33 208,00	180,83 217,00	165,83 199,00	173,33 208,00	178,33 214,00	177,50 213,00	180,83 217,00	192,50 231,00	179,17 215,00	193,33 232,00	199,17 239,00
	Solárne	Trend, Colour by You	152,50 183,00	157,50 189,00	163,33 196,00	162,50 195,00	167,50 201,00	170,83 205,00	165,83 199,00	170,83 205,00	175,83 211,00	185,83 223,00	193,33 232,00	178,33 214,00	185,83 223,00	190,83 229,00	190,00 228,00	193,33 232,00	205,00 246,00	191,67 230,00	205,83 247,00	211,67 254,00

Zatemňujúce rolety

DKL	Manuálne	Štandard	63,33 76,00	68,33 82,00	75,00 90,00	74,17 89,00	80,00 96,00	83,33 100,00	77,50 93,00	83,33 100,00	89,17 107,00	100,00 120,00	108,33 130,00	91,67 110,00	100,00 120,00	105,83 127,00	104,17 125,00	108,33 130,00	120,83 145,00	106,67 128,00	122,50 147,00	128,33 154,00
	Manuálne	Trend, Colour by You, Kolekcia na dobrú noc	75,83 91,00	80,83 97,00	87,50 105,00	86,67 104,00	92,50 111,00	95,83 115,00	90,00 108,00	95,83 115,00	101,67 122,00	112,50 135,00	120,83 145,00	104,17 125,00	112,50 135,00	118,33 142,00	116,67 140,00	120,83 145,00	133,33 160,00	119,17 143,00	135,00 162,00	140,83 169,00
DKY	Manuálne	Kolekcia Nature	75,83 91,00	80,83 97,00	87,50 105,00	86,67 104,00	92,50 111,00	95,83 115,00	90,00 108,00	95,83 115,00	101,67 122,00	112,50 135,00	120,83 145,00	104,17 125,00	112,50 135,00	118,33 142,00	116,67 140,00	120,83 145,00	133,33 160,00	119,17 143,00	135,00 162,00	140,83 169,00
DML	Elektrické	Štandard	146,67 176,00	151,67 182,00	158,33 190,00	157,50 189,00	163,33 196,00	166,67 200,00	160,83 193,00	166,67 200,00	172,50 207,00	183,33 220,00	191,67 230,00	175,00 210,00	183,33 220,00	189,17 227,00	187,50 225,00	191,67 230,00	204,17 245,00	190,00 228,00	205,83 247,00	211,67 254,00
	Elektrické	Trend, Colour by You	159,17 191,00	164,17 197,00	170,83 205,00	170,00 204,00	175,83 211,00	179,17 215,00	173,33 208,00	179,17 215,00	185,00 222,00	195,83 235,00	204,17 245,00	187,50 225,00	195,83 235,00	201,67 242,00	200,00 240,00	204,17 245,00	216,67 260,00	202,50 243,00	218,33 262,00	224,17 269,00
DSL	Solárne	Štandard	146,67 176,00	151,67 182,00	158,33 190,00	157,50 189,00	163,33 196,00	166,67 200,00	160,83 193,00	166,67 200,00	172,50 207,00	183,33 220,00	191,67 230,00	175,00 210,00	183,33 220,00	189,17 227,00	187,50 225,00	191,67 230,00	204,17 245,00	190,00 228,00	205,83 247,00	211,67 254,00
	Solárne	Trend, Colour by You	159,17 191,00	164,17 197,00	170,83 205,00	170,00 204,00	175,83 211,00	179,17 215,00	173,33 208,00	179,17 215,00	185,00 222,00	195,83 235,00	204,17 245,00	187,50 225,00	195,83 235,00	201,67 242,00	200,00 240,00	204,17 245,00	216,67 260,00	202,50 243,00	218,33 262,00	224,17 269,00

Kombinované rolety

DFD	Manuálne	Štandard	82,50 99,00	89,17 107,00	97,50 117,00	96,67 116,00	104,17 125,00	108,33 130,00	100,83 121,00	108,33 130,00	115,83 139,00	130,00 156,00	-	119,17 143,00	130,00 156,00	137,50 165,00	135,83 163,00	140,83 169,00	157,50 189,00	138,33 166,00	159,17 191,00	166,67 200,00
	Manuálne	Trend, Colour by You, Kolekcia na dobrú noc	95,00 114,00	101,67 122,00	110,00 132,00	109,17 131,00	116,67 140,00	120,83 145,00	113,33 136,00	120,83 145,00	128,33 154,00	142,50 171,00	-	131,67 158,00	142,50 171,00	150,00 180,00	148,33 178,00	153,33 184,00	170,00 204,00	150,83 181,00	171,67 206,00	179,17 215,00

Pre strešné okná vyrobené od roku 2013																							
Veľkostný kód okna	CK02	CK04	CK06	FK04	FK06	FK08	MK04	MK06		MK08	MK10	MK12	PK06	PK08	PK10	SK06	SK08	SK10	UK04	UK08	UK10		
Vonkajšie rolety a markízy	CK02	CK04	CK06	FK04	FK06	FK08	MK04	MK06		MK08	MK10	MK12	PK06	PK08	PK10	SK06	SK08	SK10	UK04	UK08	UK10		
Rolety s lištami	CK02	CK04	CK06	FK04	FK06	FK08	MK04	MK06		MK08	MK10	MK12	PK06	PK08	PK10	SK06	SK08	SK10	UK04	UK08	UK10		
Rolety a vonkajšie markízy s háčikmi	CK00	CK00	CK00	FK00	FK00	FK00	MK00	MK00		MK00	MK00	MK12	PK00	PK00	PK00	SK00	SK00	SK00	UK00	UK00	UK00		
Pre strešné okná vyrobené medzi rokmi 2002–2013																							
Veľkostný kód okna	C02	C04	C06	F04	F06	F08	M04	M06		M08	M10	M12	P06	P08	P10	S06	S08	S10	U04	U08	U10		
Vonkajšie rolety a markízy	CK02	CK04	CK06	FK04	FK06	FK08	MK04	MK06		MK08	MK10	MK12	PK06	PK08	PK10	SK06	SK08	SK10	UK04	UK08	UK10		
Rolety s lištami	C02	C04	C06	F04	F06	F08	M04	M06		M08	M10	M12	P06	P08	P10	S06	S08	S10	U04	U08	U10		
Rolety a vonkajšie markízy s háčikmi	CK00	CK00	CK00	FK00	FK00	FK00	MK00	MK00		MK00	MK00	MK12	PK00	PK00	PK00	SK00	SK00	SK10	UK00	UK00	UK00		
Pre strešné okná vyrobené medzi rokmi 1992–2002																							
Veľkostný kód okna	102	104	-	204	206	-	304	306		308	310	-	406	408	410	606	608	610	804	808	810		
Vonkajšie rolety a markízy	CK02	CK04	-	FK04	FK06	-	MK04	MK06		MK08	MK10	-	PK06	PK08	PK10	SK06	SK08	SK10	UK04	UK08	UK10		
Rolety s lištami	102	104	-	204	206	-	M04	M06		M08	M10	-	P06	P08	P10	S06	S08	S10	U04	U08	U10		
Rolety a vonkajšie markízy s háčikmi	100	100	-	200	200	-	MK00	MK00		MK00	MK00	-	PK00	PK00	PK00	SK00	SK00	SK00	UK00	UK00	UK00		
Kód	Ovládanie	Farba	Veľkosť rámu v cm																				
			55x78	55x98	55x118	66x98	66x118	66x140	78x98	78x118		78x140	78x160	78x180	94x118	94x140	94x160	114x118	114x140	114x160	134x98	134x140	134x160
Cena bez DPH (EUR)			CK02	CK04	CK06	FK04	FK06	FK08	MK04	MK06		MK08	MK10	MK12	PK06	PK08	PK10	SK06	SK08	SK10	UK04	UK08	UK10
Cena s DPH (EUR)			CK02	CK04	CK06	FK04	FK06	FK08	MK04	MK06		MK08	MK10	MK12	PK06	PK08	PK10	SK06	SK08	SK10	UK04	UK08	UK10
Plisované rolety																							
FHL	Manuálne	Štandard	82,50 99,00	89,17 107,00	97,50 117,00	96,67 116,00	104,17 125,00	108,33 130,00	100,83 121,00	108,33 130,00		115,83 139,00	130,00 156,00	140,83 169,00	119,17 143,00	130,00 156,00	137,50 165,00	135,83 163,00	140,83 169,00	157,50 189,00	138,33 166,00	159,17 191,00	166,67 200,00
	Manuálne	Trend	95,00 114,00	101,67 122,00	110,00 132,00	109,17 131,00	116,67 140,00	120,83 145,00	113,33 136,00	120,83 145,00		128,33 154,00	142,50 171,00	153,33 184,00	131,67 158,00	142,50 171,00	150,00 180,00	148,33 178,00	153,33 184,00	170,00 204,00	150,83 181,00	171,67 206,00	179,17 215,00
FML	Elektrické	Štandard	165,83 199,00	172,50 207,00	180,83 217,00	180,00 216,00	187,50 225,00	191,67 230,00	184,17 221,00	191,67 230,00		199,17 239,00	213,33 256,00	224,17 269,00	202,50 243,00	213,33 256,00	220,83 265,00	219,17 263,00	224,17 269,00	240,83 289,00	221,67 266,00	242,50 291,00	250,00 300,00
	Elektrické	Trend	178,33 214,00	185,00 222,00	193,33 232,00	192,50 231,00	200,00 240,00	204,17 245,00	196,67 236,00	204,17 245,00		211,67 254,00	225,83 271,00	236,67 284,00	215,00 258,00	225,83 271,00	233,33 280,00	231,67 278,00	236,67 284,00	253,33 304,00	234,17 281,00	255,00 306,00	262,50 315,00
FSL	Solárne	Štandard	165,83 199,00	172,50 207,00	180,83 217,00	180,00 216,00	187,50 225,00	191,67 230,00	184,17 221,00	191,67 230,00		199,17 239,00	213,33 256,00	224,17 269,00	202,50 243,00	213,33 256,00	220,83 265,00	219,17 263,00	224,17 269,00	240,83 289,00	221,67 266,00	242,50 291,00	250,00 300,00
	Solárne	Trend	178,33 214,00	185,00 222,00	193,33 232,00	192,50 231,00	200,00 240,00	204,17 245,00	196,67 236,00	204,17 245,00		211,67 254,00	225,83 271,00	236,67 284,00	215,00 258,00	225,83 271,00	233,33 280,00	231,67 278,00	236,67 284,00	253,33 304,00	234,17 281,00	255,00 306,00	262,50 315,00
Dvojito plisované rolety																							
FHC	Manuálne	Štandard	82,50 99,00	89,17 107,00	97,50 117,00	96,67 116,00	104,17 125,00	108,33 130,00	100,83 121,00	108,33 130,00		115,83 139,00	130,00 156,00	140,83 169,00	119,17 143,00	130,00 156,00	137,50 165,00	135,83 163,00	140,83 169,00	157,50 189,00	138,33 166,00	159,17 191,00	166,67 200,00
	Manuálne	Trend	95,00 114,00	101,67 122,00	110,00 132,00	109,17 131,00	116,67 140,00	120,83 145,00	113,33 136,00	120,83 145,00		128,33 154,00	142,50 171,00	153,33 184,00	131,67 158,00	142,50 171,00	150,00 180,00	148,33 178,00	153,33 184,00	170,00 204,00	150,83 181,00	171,67 206,00	179,17 215,00
FMC	Elektrické	Štandard	165,83 199,00	172,50 207,00	180,83 217,00	180,00 216,00	187,50 225,00	191,67 230,00	184,17 221,00	191,67 230,00		199,17 239,00	213,33 256,00	224,17 269,00	202,50 243,00	213,33 256,00	220,83 265,00	219,17 263,00	224,17 269,00	240,83 289,00	221,67 266,00	242,50 291,00	250,00 300,00
	Elektrické	Trend	178,33 214,00	185,00 222,00	193,33 232,00	192,50 231,00	200,00 240,00	204,17 245,00	196,67 236,00	204,17 245,00		211,67 254,00	225,83 271,00	236,67 284,00	215,00 258,00	225,83 271,00	233,33 280,00	231,67 278,00	236,67 284,00	253,33 304,00	234,17 281,00	255,00 306,00	262,50 315,00
FSC	Solárne	Štandard	165,83 199,00	172,50 207,00	180,83 217,00	180,00 216,00	187,50 225,00	191,67 230,00	184,17 221,00	191,67 230,00		199,17 239,00	213,33 256,00	224,17 269,00	202,50 243,00	213,33 256,00	220,83 265,00	219,17 263,00	224,17 269,00	240,83 289,00	221,67 266,00	242,50 291,00	250,00 300,00
	Solárne	Trend	178,33 214,00	185,00 222,00	193,33 232,00	192,50 231,00	200,00 240,00	204,17 245,00	196,67 236,00	204,17 245,00		211,67 254,00	225,83 271,00	236,67 284,00	215,00 258,00	225,83 271,00	233,33 280,00	231,67 278,00	236,67 284,00	253,33 304,00	234,17 281,00	255,00 306,00	262,50 315,00
Lamelové žalúzie																							
PAL	Manuálne	Štandard	82,50 99,00	89,17 107,00	97,50 117,00	96,67 116,00	104,17 125,00	108,33 130,00	100,83 121,00	108,33 130,00		115,83 139,00	130,00 156,00	140,83 169,00	119,17 143,00	130,00 156,00	137,50 165,00	135,83 163,00	140,83 169,00	157,50 189,00	138,33 166,00	159,17 191,00	166,67 200,00
Zatemňujúca roleta Klasik pre okná vyrobené v rokoch 2000 až 2012																							
DBL	Manuálne	Štandard	44,17 53,00	47,50 57,00	-	51,67 62,00	55,83 67,00	-	54,17 65,00	58,33 70,00		62,50 75,00	70,00 84,00	-	64,17 77,00	70,00 84,00	-	73,33 88,00	75,83 91,00	-	75,00 90,00	85,83 103,00	-

Rolety je možné objednať v prevedení so striebornými alebo bielymi vodiacimi lištami. Požadovaný typ vodiacich lišt je nutné vždy špecifikovať pri objednaní (neplatí pre roletu RHL).

Napríklad: DKL MK06 1025S – strieborné lišty
DKL MK06 10125SWL – biele lišty

Doplnok objednávajte vždy podľa číselného kódu strešného okna. Vo veľkostnom kóde súčasnej generácie strešných okien je navyše písmeno K, napr. MK06, veľkostný kód strešného okna predchádzajúcej generácie totožného rozmeru má kód bez písmena K, napr. M06.

Elektrické rolety sú určené pre pripojenie k elektrickým oknám GGL/GGU/GLL a GLU alebo ovládacímu systému KUX 110. V prípade inštalácie na manuálne ovládané okná alebo okná s elektrickým motorom KMG je nutné doobjednať adaptér ZOZ 241/243. Pre viac informácií kontaktujte zákaznícke oddelenie VELUX.

Cena bez DPH (EUR)
Cena s DPH (EUR)

Kód rozmeru
Veľkosť rámu v cm

CK02 55x78	CK04 55x98	CK06 55x118	FK04 66x98	FK06 66x118	FK08 66x140	MK04 78x98	MK06 78x118	MK08 78x140	MK10 78x160	PK06 94x118	PK08 94x140	PK10 94x160	SK06 114x118	SK08 114x140	UK08 134x140
---------------	---------------	----------------	---------------	----------------	----------------	---------------	----------------	----------------	----------------	----------------	----------------	----------------	-----------------	-----------------	-----------------

SADY NA REGULÁCIU SVETLA A TEPLoty

ZATIEŇUJÚCA ROLETA S HÁČIKMI + VONKAJŠIA MARKÍZA

KÚPTE SI BALÍČEK A ZÍSKAJTE 10% ZĽAVU

ROP	RHL + MHL	Štandard	71,24 85,50	83,25 99,90	89,25 107,10	89,25 107,10	103,50 124,20	114,75 137,70	124,50 149,40
-----	-----------	----------	----------------	----------------	-----------------	-----------------	------------------	------------------	------------------

ZATIEŇUJÚCA ROLETA + VONKAJŠIA MARKÍZA

KÚPTE SI BALÍČEK A ZÍSKAJTE 10% ZĽAVU

ROF	RFL + MHL	Štandard	92,25 110,70	96,75 116,10	102,00 122,40	108,00 129,60	112,50 135,00	115,50 138,60	114,75 137,70	119,25 143,10	123,75 148,50	132,75 159,30	134,25 161,10	141,00 169,20	145,50 174,60	150,75 180,90	153,75 184,50	171,00 205,20
-----	-----------	----------	-----------------	-----------------	------------------	------------------	------------------	------------------	------------------	------------------	------------------	------------------	------------------	------------------	------------------	------------------	------------------	------------------

ZATEMŇUJÚCA ROLETA + VONKAJŠIA MARKÍZA

KÚPTE SI BALÍČEK A ZÍSKAJTE 10% ZĽAVU

DOP	DKL + MHL	Štandard	98,24 117,90	102,74 123,30	108,75 130,50	114,75 137,70	120,00 144,00	122,99 147,60	121,50 145,80	126,75 152,10	132,00 158,40	141,75 170,10	142,51 171,00	150,00 180,00	155,25 186,30	159,75 191,70	163,49 196,20	182,25 218,70
-----	-----------	----------	-----------------	------------------	------------------	------------------	------------------	------------------	------------------	------------------	------------------	------------------	------------------	------------------	------------------	------------------	------------------	------------------

DVOJITO PLISOVANÁ ROLETA + VONKAJŠIA MARKÍZA

KÚPTE SI BALÍČEK A ZÍSKAJTE 10% ZĽAVU

FOP	FHC + MHL	Štandard	115,50 138,60	121,50 145,80	129,00 154,80	135,00 162,00	141,75 170,10	145,49 174,60	142,50 171,00	149,25 179,10	156,00 187,20	168,75 202,50	167,26 200,70	177,00 212,40	183,75 220,50	188,24 225,90	192,74 231,30	215,25 258,30
-----	-----------	----------	------------------	------------------	------------------	------------------	------------------	------------------	------------------	------------------	------------------	------------------	------------------	------------------	------------------	------------------	------------------	------------------

Balíček ROP má označenie veľkosti CK00, FK00 atď. a je kompatibilný so všetkými dĺžkami v danej šírke okien.

Balíček ROF/DOP/FOP je možné objednať v prevedení so striebornými alebo bielymi vodiacimi lištami. Požadovaný typ vodiacich lišt je nutné vždy špecifikovať pri objednaní.

-10%

RFL/RML/RSL/RHL*

Štandard



Trend

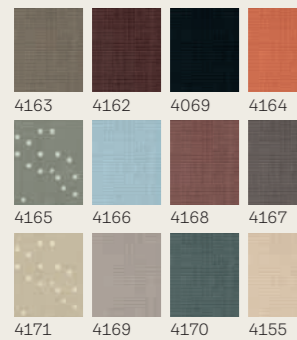

* Roleta RHL iba v kolekcii Štandard.

DKL/DML/DSL/DFD

Štandard

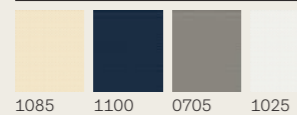

Trend

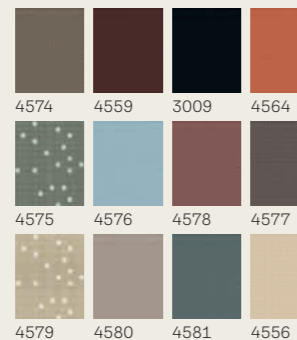

DKL/DFD

Detská kolekcia



FHC/FMC/FSC

Štandard

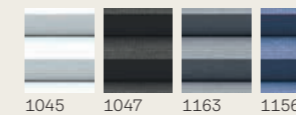

Trend



FHL/FML/FSL

Štandard



Trend



PAL

Štandard

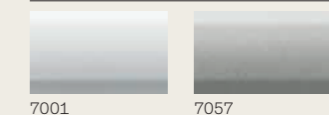

RFY

Kolekcia Nature

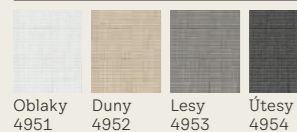

DKY

Kolekcia Nature

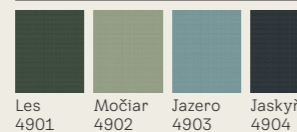

DKL/DML/DSL/RFL/RML/RSL

Kolekcia Colour by You



SIEŤ PROTI HMYZU ZIL

		A						
		0-438 mm	439-530 mm	531-640 mm	641-760 mm	761-922 mm	923-1120 mm	1121-1285 mm
B	0-1600 mm	ZIL BK04 95,83 115,00	ZIL CK02 88,33 106,00	ZIL FK08 116,67 140,00	ZIL MK06 116,67 140,00	ZIL PK25 120,00 144,00	ZIL SK06 145,83 175,00	ZIL UK04 149,17 179,00
	1601-2000 mm		ZIL CK06 105,00 126,00	ZIL FK08 116,67 140,00	ZIL MK06 116,67 140,00	ZIL PK06 128,33 154,00	ZIL SK06 145,83 175,00	ZIL UK10 180,00 216,00
	2001-2400 mm			ZIL FK08 116,67 140,00	ZIL MK10 140,00 168,00	ZIL PK10 148,33 178,00	ZIL SK10 169,17 203,00	ZIL UK10 180,00 216,00

Cena bez DPH (EUR)
Cena s DPH (EUR)

Sieť proti hmyzu je kompatibilná so súčasnou aj predchádzajúcou generáciou strešných okien VELUX. Veľkostný kód siete proti hmyzu sa líši z dôvodu rozdielnej inštalácie, ktorá je pripevnená priamo na stenu a nie na okenný rám. Z tohto dôvodu je pre výber správnej siete nutné zmerať šírku (A) a výšku (B) ostenia.

Ako vybrať a objednať správnu veľkosť?

Zmerajte šírku (A) a výšku (B) ostenia pre zistenie veľkostného kódu a ceny siete proti hmyzu. V prípade zalomeného ostenia alebo jeho výšky (B) nad 2400 mm budete potrebovať dve siete proti hmyzu a spojovací diel ZOZ 157SWL.

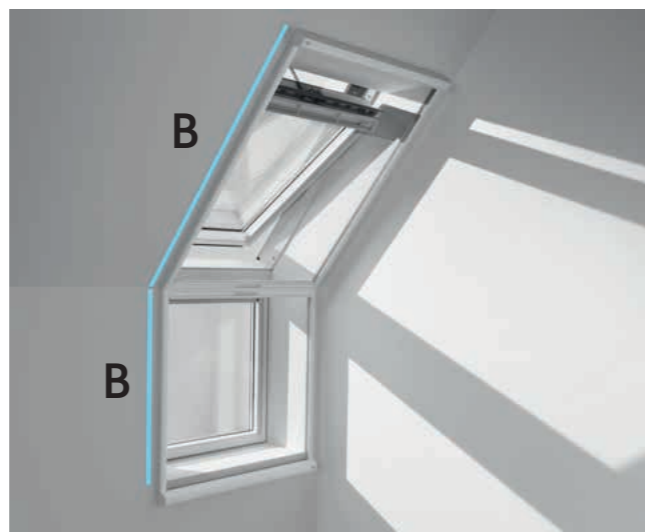
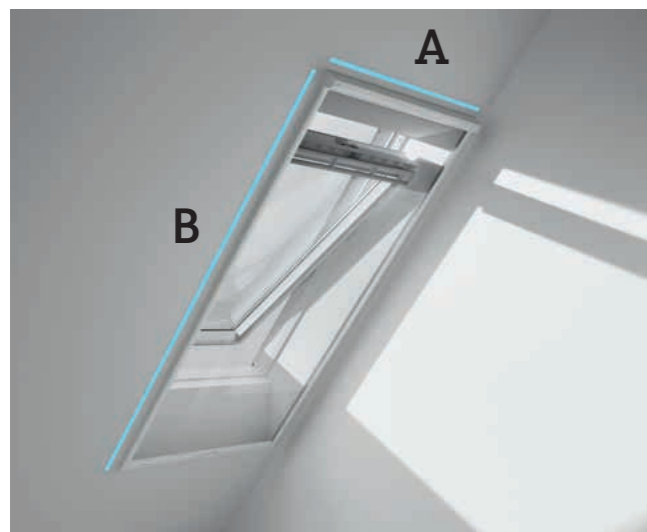

Pre strešné okná vyrobené od roku 2013																							
Veľkostný kód okna	CK02	CK04	CK06	FK04	FK06	FK08	MK04	MK06		MK08	MK10	MK12	PK06	PK08	PK10	SK06	SK08	SK10	UK04	UK08	UK10		
Vonkajšie rolety a markízy	CK02	CK04	CK06	FK04	FK06	FK08	MK04	MK06		MK08	MK10	MK12	PK06	PK08	PK10	SK06	SK08	SK10	UK04	UK08	UK10		
Rolety s lištami	CK02	CK04	CK06	FK04	FK06	FK08	MK04	MK06		MK08	MK10	MK12	PK06	PK08	PK10	SK06	SK08	SK10	UK04	UK08	UK10		
Rolety a vonkajšie markízy s háčikmi	CK00	CK00	CK00	FK00	FK00	FK00	MK00	MK00		MK00	MK00	MK12	PK00	PK00	PK00	SK00	SK00	SK00	UK00	UK00	UK00		
Pre strešné okná vyrobené medzi rokmi 2002–2013																							
Veľkostný kód okna	C02	C04	C06	F04	F06	F08	M04	M06		M08	M10	M12	P06	P08	P10	S06	S08	S10	U04	U08	U10		
Vonkajšie rolety a markízy	CK02	CK04	CK06	FK04	FK06	FK08	MK04	MK06		MK08	MK10	MK12	PK06	PK08	PK10	SK06	SK08	SK10	UK04	UK08	UK10		
Rolety s lištami	C02	C04	C06	F04	F06	F08	M04	M06		M08	M10	M12	P06	P08	P10	S06	S08	S10	U04	U08	U10		
Rolety a vonkajšie markízy s háčikmi	CK00	CK00	CK00	FK00	FK00	FK00	MK00	MK00		MK00	MK00	MK12	PK00	PK00	PK00	SK00	SK00	SK10	UK00	UK00	UK00		
Pre strešné okná vyrobené medzi rokmi 1992–2002																							
Veľkostný kód okna	102	104	-	204	206	-	304	306		308	310	-	406	408	410	606	608	610	804	808	810		
Vonkajšie rolety a markízy	CK02	CK04	-	FK04	FK06	-	MK04	MK06		MK08	MK10	-	PK06	PK08	PK10	SK06	SK08	SK10	UK04	UK08	UK10		
Rolety s lištami	102	104	-	204	206	-	M04	M06		M08	M10	-	P06	P08	P10	S06	S08	S10	U04	U08	U10		
Rolety a vonkajšie markízy s háčikmi	100	100	-	200	200	-	MK00	MK00		MK00	MK00	-	PK00	PK00	PK00	SK00	SK00	SK00	UK00	UK00	UK00		
Kód	Ovládanie	Farba	Veľkosť rámu v cm																				
			55x78	55x98	55x118	66x98	66x118	66x140	78x98	78x118		78x140	78x160	78x180	94x118	94x140	94x160	114x118	114x140	114x160	134x98	134x140	134x160
Cena bez DPH (EUR)			CK02	CK04	CK06	FK04	FK06	FK08	MK04	MK06		MK08	MK10	MK12	PK06	PK08	PK10	SK06	SK08	SK10	UK04	UK08	UK10
Cena s DPH (EUR)			CK02	CK04	CK06	FK04	FK06	FK08	MK04	MK06		MK08	MK10	MK12	PK06	PK08	PK10	SK06	SK08	SK10	UK04	UK08	UK10

VONKAJŠIA OCHRANA PRED TEPLOM A IZOLÁCIA V ZIME

Vonkajšie rolety																								
SML	Elektrické	Elektrická vonkajšia roleta VELUX SML	0000	320,00 384,00	339,17 407,00	350,00 420,00	350,00 420,00	365,83 439,00	380,83 457,00	361,67 434,00	380,83 457,00		400,00 480,00	419,17 503,00	475,83 571,00	411,67 494,00	434,17 521,00	456,67 548,00	441,67 530,00	472,50 567,00	495,00 594,00	438,33 526,00	510,00 612,00	548,33 658,00
SSL	Solárne	Solárna vonkajšia roleta VELUX SSL	0000	447,50 537,00	474,17 569,00	490,83 589,00	490,83 589,00	511,67 614,00	533,33 640,00	506,67 608,00	533,33 640,00		560,00 672,00	586,67 704,00	666,67 800,00	575,83 691,00	607,50 729,00	640,00 768,00	618,33 742,00	660,83 793,00	693,33 832,00	613,33 736,00	714,17 857,00	767,50 921,00
SMG	Elektrické	Elektrická vonkajšia roleta VELUX SMG pre zostavu strešných okien s doplnkovými okennými prvky GIL/GIU	0000	-	-	-	770,83 925,00	804,17 965,00	837,50 1 005,00	795,83 955,00	837,50 1 005,00		880,00 1 056,00	921,67 1 106,00	-	905,00 1 086,00	955,00 1 146,00	1 005,00 1 206,00	971,67 1 166,00	1 039,17 1 247,00	1 089,17 1 307,00	963,33 1 156,00	1 122,50 1 347,00	1 206,67 1 448,00
SMH	Elektrické	Elektrická vonkajšia roleta VELUX SMH	0000	-	-	-	511,67 614,00	533,33 640,00	-	533,33 640,00		560,00 672,00	-	-	575,83 691,00	607,50 729,00	-	618,33 742,00	660,83 793,00	-	-	-	-	-
Lahká vonkajšia roleta																								
SSS	Solárne	Lahká vonkajšia roleta na solárny pohon VELUX SSS	0000	241,67 290,00	255,83 307,00	264,17 317,00	264,17 317,00	275,83 331,00	287,50 345,00	273,33 328,00	287,50 345,00		301,67 362,00	316,67 380,00	359,17 431,00	310,83 373,00	327,50 393,00	345,00 414,00	333,33 400,00	356,67 428,00	374,17 449,00	330,83 397,00	385,00 462,00	414,17 497,00
Vonkajšia markíza, manuálne ovládaná																								
MHL	Manuálne	Vonkajšia markíza VELUX MHL	5060	45,83 55,00				53,33 64,00			57,50 69,00		57,50 69,00	71,67 86,00		66,67 80,00			73,33 88,00			80,00 96,00		
Vonkajšia markíza, diaľkovo ovládaná																								
MML	Elektrické	Elektrická vonkajšia markíza VELUX MML	5060	191,67 230,00	203,33 244,00	210,00 252,00	210,00 252,00	219,17 263,00	228,33 274,00	216,67 260,00	228,33 274,00		240,00 288,00	251,67 302,00	285,83 343,00	246,67 296,00	260,83 313,00	274,17 329,00	265,00 318,00	283,33 340,00	296,67 356,00	262,50 315,00	305,83 367,00	329,17 395,00
MSL	Solárne	Solárna vonkajšia markíza VELUX MSL	5060	241,67 290,00	255,83 307,00	264,17 317,00	264,17 317,00	275,83 331,00	287,50 345,00	273,33 328,00	287,50 345,00		301,67 362,00	316,67 380,00	359,17 431,00	310,83 373,00	327,50 393,00	345,00 414,00	333,33 400,00	356,67 428,00	374,17 449,00	330,83 397,00	385,00 462,00	414,17 497,00

Všetky vonkajšie rolety a markízy sú kompatibilné so súčasťou aj predchádzajúcou generáciou strešných okien VELUX.

Doplnok objednávajte vždy podľa číselného kódu strešného okna. Vo veľkostnom kóde súčasnej generácie strešných okien je navyše písmeno K, napr. MK06, veľkostný kód strešného okna predchádzajúcej generácie totožného rozmeru má kód bez písmena K, napr. M06.

Na všetky elektrické a solárne rolety a markízy ponúkame predĺženú záruku 5 rokov.

Pre nákup roliet a markíz na strešné okná vyrobené pred rokom 2002 kontaktujte zákaznické oddelenie.

Markíza MHL nie je kompatibilná s elektrickým/solárnym motorom KMG/KSX.

Vonkajšie markízy MML/MSL a roletu SSS pre zostavy okien nad sebou je možné inštalovať iba s kombi lemovaním s rámovou vzdialenosťou 18 mm (B) vedľa seba a 250 mm (J) nad sebou.

Vonkajšie rolety SML/SSL a SMH pre zostavy okien nad sebou je možné inštalovať iba s kombi lemovaním s rámovou vzdialenosťou 100 mm (E) vedľa seba a 250/300* mm (J) nad sebou.

*Platí iba pre roletu SMH.

Cena bez DPH (EUR)															
Cena s DPH (EUR)		MK04	MK06	MK08	MK10	PK06	PK08	PK10	SK06		SK08	SK10	UK04	UK08	UK10

VONKAJŠIA OCHRANA PRED TEPLOM A IZOLÁCIA V ZIME PRE ZVISLÉ DOPLNKOVÉ OKNÁ VFE

MIE	Manuálne	Markíza VELUX MIE na zvislé doplnkové okná VFE	5060	95,00 114,00	110,83 133,00	122,50 147,00	122,50 147,00	133,33 160,00
-----	----------	--	------	------------------------	-------------------------	-------------------------	-------------------------	-------------------------

Cena bez DPH (EUR)				
Cena s DPH (EUR)		MK04	PK04	SK04

VONKAJŠIA OCHRANA PRED TEPLOM PRE STREŠNÝ BALKÓN GDL

MAD	Manuálne	Vonkajšia markíza VELUX MAD na spodný prvok strešného balkóna VELUX GDL	5060	90,83 109,00	98,33 118,00	100,00 120,00
-----	----------	---	------	------------------------	------------------------	-------------------------

Markíza MAD sa inštaluje na spodnú časť balkónu GDL. Pre hornú časť je nutné dokúpiť markízu MHL.

Cena bez DPH (EUR)							
Cena s DPH (EUR)		CRO0	FRO0	MRO0	PRO0	SRO0	URO0

VONKAJŠIA OCHRANA PRED TEPLOM

MIV	Manuálne	Markíza VELUX MIV	4260	45,83 55,00	53,33 64,00	57,50 69,00	66,67 80,00	73,33 88,00	80,00 96,00
-----	----------	-------------------	------	-----------------------	-----------------------	-----------------------	-----------------------	-----------------------	-----------------------

Markíza MIV sa inštaluje na vonkajšie oplechovanie a je kompatibilná s elektrickým/solárnym motorom KMG/KSX.

Cena bez DPH (EUR)					
Cena s DPH (EUR)		MK34	PK34	SK34	UK34

VONKAJŠIA OCHRANA PRED TEPLOM PRE STREŠNÉ DOPLNKOVÉ OKNÁ GIL/GIU

MAG	Manuálne	Markíza VELUX MAG pre strešné doplnkové okno GIL/GIU	5060	88,33 106,00	100,83 121,00	114,17 137,00	121,67 146,00
-----	----------	--	------	------------------------	-------------------------	-------------------------	-------------------------

Markíza MAG sa inštaluje na doplnkové okno GIL/GIU. Pre hornú časť je nutné dokúpiť markízu MHL.

Cena bez DPH (EUR)			
Cena s DPH (EUR)		FFKFO6	FFKFO8

VONKAJŠIA OCHRANA PRED TEPLOM A IZOLÁCIA V ZIME PRE STREŠNÉ OKNÁ 3V1

SSLS	Solárne	Solárna vonkajšia roleta 3v1 VELUX SSLS	0000	1 535,01 1 842,01	1 599,99 1 919,99
SSSS	Solárne	Lahká vonkajšia roleta na solárny pohon 3v1 VELUX SSSS	0000	1 042,50 1 251,00	1 085,01 1 302,01
MSLS	Solárne	Solárna vonkajšia markíza 3v1 VELUX MSLS	5060	827,49 992,99	862,50 1 035,00

Cena bez DPH (EUR)																		
Cena s DPH (EUR)																		
	Kód veľkosti	CK02	CK04	CK06	FK04	FK06	FK08	MK04	MK06		MK08	MK10	PK06	PK08	PK10	SK06	SK08	UK08
	Veľkosť rámu v cm	55x78	55x98	55x118	66x98	66x118	66x140	78x98	78x118		78x140	78x160	94x118	94x140	94x160	114x118	114x140	134x140

OCHRANA PRED TEPLOM + OVLÁDANIE OKIEN

SOLÁRNA VONKAJŠIA ROLETA SSL + SOLÁRNY MOTOR KSX 100K

NAKÚPTE V BALÍČKU A UŠETRÍTE 90 EUR

SSL S30002	SSL 0000 + KSX	0000	-	-	-	703,33 844,00	724,17 869,00	745,83 895,00	719,17 863,00	745,83 895,00		772,50 927,00	799,17 959,00	788,33 946,00	820,00 984,00	852,50 1023,00	830,83 997,00	873,33 1048,00	926,67 1112,00
------------	----------------	------	---	---	---	-------------------------	-------------------------	-------------------------	-------------------------	-------------------------	--	-------------------------	-------------------------	-------------------------	-------------------------	--------------------------	-------------------------	--------------------------	--------------------------











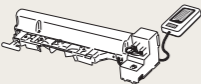
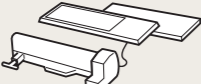

LAHKÁ VONKAJŠIA ROLETA NA SOLÁRNY POHON SSS + SOLÁRNY MOTOR KSX 100K

NAKÚPTE V BALÍČKU A UŠETRÍTE 90 EUR

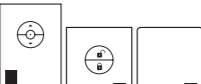
SSS S30001	SSS 0000 + KSX	0000	-	-	-	476,67 572,00	488,33 586,00	500,00 600,00	485,83 583,00	500,00 600,00		514,17 617,00	529,17 635,00	523,33 628,00	540,00 648,00	557,50 669,00	545,83 655,00	569,17 683,00	597,50 717,00
------------	----------------	------	---	---	---	-------------------------	-------------------------	-------------------------	-------------------------	-------------------------	--	-------------------------	-------------------------	-------------------------	-------------------------	-------------------------	-------------------------	-------------------------	-------------------------

-90€

DIAĽKOVÉ OVLÁDANIE

Cena bez DPH (EUR)		Cena s DPH (EUR)	
INTELEKTNÉ RIADENIE DOMÁCNOSTI			
KMG 100K	Elektrický motor VELUX KMG 100K		149,17 179,00
KMG 100	Elektrický motor VELUX KMG 100		149,17 179,00
KSX 100K WW	Solárny motor VELUX KSX 100K		287,50 345,00
KSX 100	Solárny motor VELUX KSX 100		287,50 345,00
KUX 110 EU	Elektrická napájacia jednotka VELUX KUX 110		138,33 166,00
KLI 310	Diaľkový ovládač VELUX KLI 310 univerzálny		25,83 31,00
KLI 311	Diaľkový ovládač VELUX KLI 311 pre strešné okná		25,83 31,00
KLI 312	Diaľkový ovládač VELUX KLI 312 pre vnútorné rolety		25,83 31,00
KLI 313	Diaľkový ovládač VELUX KLI 313 pre vonkajšie rolety a markízy		25,83 31,00
KLR 300	VELUX Touch		105,00 126,00
KIG 300	VELUX App Control		100,00 120,00
KIX 300	Riadiaca jednotka vnútorného prostredia VELUX ACTIVE KIX 300		200,00 240,00
KLA 300	Senzor vnútorného prostredia VELUX ACTIVE KLA 300		89,17 107,00
KLN 300	Centrálny vypínač VELUX ACTIVE KLN 300		45,00 54,00
KLF 050	Rozhranie pre pripojenie externých spínačov VELUX KLF 050		45,00 54,00
KLF 200	Softvérové rozhranie VELUX KLF 200		148,33 178,00
KLB 100	Záložný batériový zdroj VELUX KLB 100		238,33 286,00

Pre adaptáciu manálnych kyvných okien VELUX súčasnej generácie na elektrické je nutné zakúpiť elektrický motor KMG 100K a jednotku KUX 110EU. V prípade požiadavky na solárne ovládanie stačí iba solárny motor KSX 100K.

Motory KMG a KSX obsahujú ovládač a dažďový senzor. Nie sú kompatibilné s oknami veľkosti CK02 a menšie.

V prípade inštalácie elektrických vnútorných roliet na manuálne ovládané okná alebo okná s elektrickým motorom KMG je nutné doobjednať adaptér ZOZ 241/243.

Rozhranie KLF 200 umožňuje pripojenie k externému systému a ovládaniu až 200 elektrických a solárnych výrobkov.

Pre viac informácií kontaktujte zákaznické oddelenie VELUX.

PRÍSLUŠENSTVO

Cena bez DPH (EUR)		Cena s DPH (EUR)	
PRÍSLUŠENSTVO PRE STREŠNÉ OKNÁ			
Ostatné príslušenstvo pre pohodlné ovládanie a bezpečnosť			
ZZZ 181K2	Spodná rukoväť, ktorú možno namontovať na kyvné strešné okná VELUX s písmenom „K“ v kóde veľkosti, aby umožňovalo otváranie zospodu.	17,50 21,00	
ZOZ 012K1	Doplňte svoje kyvné strešné okná o zámok proti vlámaniu a zaistíte si lepšiu ochranu. Systém znižuje otvorenie okna zvnútra bez kľúču.	30,83 37,00	
ZZZ 237	Pripevnite zdvíhacie nástroje na obe strany strešného okna VELUX na jednoduché, rýchle a bezpečné zdvíhanie ťažkých strešných okien. Po pripnutí je možné zdvíhacie popruhy spojiť a okno rýchlo a jednoducho zdvihnúť do strešného otvoru. Zdvíhacie nástroje je možné použiť s väčšinou typov strešných okien VELUX do 120 kg.	458,33 550,00	
ZZZ 244	Vďaka flexibilným transportným popruhom môžu dve osoby bezpečne preniesť veľké a ťažké škatule s oknami VELUX na strechu bez ďalšieho potrebného vybavenia. Popruhy možno použiť so všetkými strešnými oknami VELUX na pohodlné zdvíhanie a presnú manévrovateľnosť cez úzke priechody a schodiská.	66,67 80,00	
ZZZ 258	Opätovne použiteľné chrániče rámu VELUX sú navrhnuté tak, aby znížili riziko poškodenia pri opätovnej inštalácii okna do rámu. Túto súpravu troch chráničov vyrobených z odolnej gumy je možné namontovať na spodný a bočný rám akéhokoľvek strešného okna VELUX a zabrániť tak poškodeniu rámu.	27,50 33,00	

Cena bez DPH (EUR)		Cena s DPH (EUR)	
PRÍSLUŠENSTVO K ROLETÁM A ŽALÚZIAM			
ZCT 200K	Výťahovacia tyč o dĺžke 100–180 cm umožňuje ovládanie neprístupných manuálne ovládaných kyvných strešných okien VELUX, vnútorných roliet a sietí proti hmyzu.	20,00 24,00	
ZCT 100	Predĺžovací diel pre teleskopickú ovládaciu tyč ZCT 200K predĺži až 180 cm dlhú teleskopickú ovládaciu tyč o dĺžku 100 cm.	10,83 13,00	
ZCZ 080K	Ovládacia tyč k ovládaniu kyvných strešných okien VELUX, ktoré sú mimo dosah. Je možné ju používať aj na ovládanie vnútorných roliet VELUX. V takom prípade odporúčame na každú roletu namontovať adaptér (ZOZ 085). Tyč má dĺžku 80 cm.	15,00 18,00	
ZCZ 112	Táto ovládacia tyč je ideálna na ovládanie strešných okien VELUX so spodným ovládaním, ktoré sú namontované mimo dosahu. Ovládacia tyč je dlhá 120 cm.	55,00 66,00	
ZOZ 040	Adaptér pre vnútorné rolety, ktorý umožňuje ovládanie rolety pomocou tyče ZCT/ZCZ. Kompatibilné iba s roletami s háčikmi.	5,00 6,00	
ZOZ 085	Adaptér pre vnútorné rolety, ktorý umožňuje ovládanie rolety pomocou tyče ZCT/ZCZ.	5,83 7,00	
ZOZ 157SWL	Pre vnútorné steny s výškou presahujúcou 2400 mm alebo pre okná v nadmurovke s dvomi výškami sú potrebné dve siete proti hmyzu a jedna spojovacia sada ZOZ 157SWL.	40,83 49,00	
ZOZ 217	Pomocné vzpery zlepšujú ventiláciu a prísun denného svetla v prípade stiahnutých vonkajších roliet.	63,33 76,00	
ZOZ 229	Špeciálne držiaky na inštaláciu markíz MML-SA a MSL-SA na elektricky ovládané okno VELUX GPU.	35,83 43,00	
ZOZ 230	Montážna sada pre vnútorné rolety.	4,17 5,00	
ZOZ 238	ZOZ 238 je sada na montáž vonkajších tieniacich výrobkov SSS-SA, MSL-SA, MML-SA na strešné okná VELUX vyrobené pred rokom 2000. ZOZ 238 nie je možné použiť na strešné okná VELUX vyrobené pred rokom 1992.	20,83 25,00	
ZOZ 241	Sada káblov je potrebná k montáži elektricky ovládaných vnútorných roliet VELUX, a to buď na manuálne ovládané strešné okná VELUX, alebo na manuálne ovládané strešné okná VELUX, ktoré boli dodatočne motorizované. Kompatibilné len s oknami súčasnej generácie.	13,33 16,00	
ZOZ 243	Sada káblov je potrebná k montáži elektricky ovládaných vnútorných roliet VELUX, a to buď na manuálne ovládané strešné okná VELUX, alebo na manuálne ovládané strešné okná VELUX, ktoré boli dodatočne motorizované. Kompatibilné len s oknami predchádzajúcej a starej generácie.	16,67 20,00	
ZOZ 246	Používa sa pri montáži solárnych vonkajších roliet a markíz (SSS alebo MSL) na malé solárne napájané strešné okná VELUX (veľkosti CK a FK).	38,33 46,00	
ZOZ 253	Montážna sada pre montáž vonkajších roliet SML/SSL na strešné okná starej generácie VES.	20,83 25,00	
ZOZ 254	Montážna sada pre montáž vonkajších roliet SML/SSL na strešné okná starej generácie VES.	20,83 25,00	

V prípade inštalácie elektrických vnútorných roliet na manuálne ovládané okná alebo okná s elektrickým motorom KMG je nutné doobjednať adaptér ZOZ 241/243.

Pre viac informácií kontaktujte zákaznické oddelenie VELUX.

STREŠNÉ VÝLEZY



Cena bez DPH (EUR)
Cena s DPH (EUR)

CK06 55x118	FK06 66x118	MK04 78x98

STREŠNÉ VÝLEZY PRE ZATEPLENÉ PODKROVIE

		W/(m² K)	Sklon strechy (°)			
GXL 3070	Manuálne, borovicové drevo s trojitou vrstvou bezfarebného laku, dvojsklo	1.3	15-85	-	504,17 605,00	493,33 592,00
GXL 3068	Manuálne, borovicové drevo s trojitou vrstvou bezfarebného laku, trojsklo	1.1	15-85	-	630,00 756,00	-
GXL 3066	Manuálne, borovicové drevo s trojitou vrstvou bezfarebného laku, trojsklo	1.0	15-85	-	705,83 847,00	-
GXU 0070	Manuálne, PUR, biele bezúdržbové prevedenie, dvojsklo	1.3	15-85	549,17 659,00	574,17 689,00	-
GXU 0066	Manuálne, PUR, biele bezúdržbové prevedenie, trojsklo	1.0	15-85	769,17 923,00	803,33 964,00	-
GXL 2070	Manuálne, borovicové drevo s trojitou vrstvou bieleho náteru, dvojsklo	1.3	15-85	-	504,17 605,00	-
GXL 2066	Manuálne, borovicové drevo s trojitou vrstvou bieleho náteru, trojsklo	1.0	15-85	-	705,83 847,00	-

Lemovanie okna je nutné objednať samostatne.

Strešný výlez GXL/GXU sa ovláda kľučkou uprostred krídla a vyklápa sa von. Nie je kompatibilný s vonkajšími doplnkami.



Cena bez DPH (EUR)
Cena s DPH (EUR)

MK08 78x140	SK08 114x140

STREŠNÉ VÝLEZY PRE ZATEPLENÉ PODKROVIE

		W/(m² K)	Sklon strechy (°)		
GTL 3070	Manuálne, spodné ovládanie, výklopno-kyvné, borovicové drevo s trojitou vrstvou bezfarebného laku, dvojsklo	1.3	15-55	710,83 853,00	910,00 1 092,00
GTL 3066	Manuálne, spodné ovládanie, výklopno-kyvné, borovicové drevo s trojitou vrstvou bezfarebného laku, trojsklo	1.0	15-55	995,00 1 194,00	1 274,17 1 529,00
GTU 0070	Manuálne, spodné ovládanie, výklopno-kyvné, PUR, biele bezúdržbové prevedenie, dvojsklo	1.3	15-55	807,50 969,00	1 034,17 1 241,00
GTU 0066	Manuálne, spodné ovládanie, výklopno-kyvné, PUR, biele bezúdržbové prevedenie, trojsklo	1.0	15-55	1 130,83 1 357,00	1 447,50 1 737,00
GTL 2070	Manuálne, spodné ovládanie, výklopno-kyvné, borovicové drevo s trojitou vrstvou bieleho náteru, dvojsklo	1.3	15-55	710,83 853,00	910,00 1 092,00
GTL 2066	Manuálne, spodné ovládanie, výklopno-kyvné, borovicové drevo s trojitou vrstvou bieleho náteru, trojsklo	1.0	15-55	995,00 1 194,00	1 274,17 1 529,00

Lemovanie je nutné objednať samostatne.

Cena bez DPH (EUR)
Cena s DPH (EUR)

+++ 46x61	024 90x48	025 45x55	029 45x73	033 85x85	034 48x90	103 54x83

STREŠNÉ OKNÁ PRE NEZATEPLENÉ PODKROVIE

		Sklon strechy (°)							
GVK 0000Z	Bočné zavesenie/ Dvojsklo/ Vnútorný povrch: PUR, čierny lak/ Vonkajší materiál: Hliník, tmavosivý	20-65	139,17 167,00	-	-	-	-	-	-
VLT 1000	Výklopno-kyvné/ Dvojsklo/ Vnútorný povrch: Borovicové drevo s dvojitou vrstvou bezfarebného laku/ Vonkajší materiál: Hliník, tmavosivý	20-45	-	125,83 151,00	-	-	-	-	-
VLT 1000	Bočné zavesenie na ľavej alebo pravej strane/ Dvojsklo/ Vnútorný povrch: Borovicové drevo s dvojitou vrstvou bezfarebného laku/ Vonkajší materiál: Hliník, tmavosivý	20-60	-	-	96,67 116,00	106,67 128,00	212,50 255,00	-	-
VLT 1000	Bočné zavesenie alebo výklopno-kyvné/ Dvojsklo/ Vnútorný povrch: Borovicové drevo s dvojitou vrstvou bezfarebného laku/ Vonkajší materiál: Hliník, tmavosivý	20-60	-	-	-	-	-	130,83 157,00	-
GVT 0000Z	Bočné zavesenie/ Dvojsklo/ Vnútorný povrch: PUR, čierny lak/ Vonkajší materiál: Hliník, tmavosivý	20-65	-	-	-	-	-	-	185,00 222,00
GVT 0059Z	Bočné zavesenie/ Dvojsklo/ Vnútorný povrch: PUR, čierny lak/ Vonkajší materiál: Hliník, tmavosivý	20-65	-	-	-	-	-	-	191,67 230,00
GVT 7759Z	Bočné zavesenie/ Dvojsklo/ Vnútorný povrch: PUR, červený lak/ Vonkajší materiál: PUR, tehlovo červená	20-65	-	-	-	-	-	-	207,50 249,00

Strešný výlez GVK/GVT/VLT nie je možné intalovať do plechovej falcovanej krytiny.

ÚDRŽBA STREŠNÝCH OKIEN

NÁHRADNÉ SKLÁ

Balenie obsahuje náhradné sklo, všetko montážne príslušenstvo a montážny návod.

Variant zasklenia	Kompatibilná generácia okien	Typ zasklenia	Ug	Hrúbka																				
Pre okná predchádzajúcej generácie					C02	C04	C06	F04	F06	F08	M04		M06	M08	M10	P06	P08	P10	S06	S08	S10	U04	U08	U10
IPL0059	Predchádzajúca V21	Dvojsklo	1,1	23,8 mm	70,00 84,00	75,00 90,00	83,33 100,00	83,33 100,00	86,67 104,00	95,00 114,00	85,00 102,00		92,50 111,00	99,17 119,00	115,00 138,00	108,33 130,00	115,83 139,00	125,00 150,00	114,17 137,00	126,67 152,00	140,83 169,00	116,67 140,00	141,67 170,00	159,17 191,00
IPL0073G	Predchádzajúca V21	Dvojsklo	1,1	24,4 mm	96,67 116,00	102,50 123,00	114,17 137,00	114,17 137,00	119,17 143,00	130,83 157,00	116,67 140,00		126,67 152,00	135,83 163,00	157,50 189,00	148,33 178,00	158,33 190,00	170,83 205,00	155,83 187,00	173,33 208,00	192,50 231,00	160,00 192,00	194,17 233,00	218,33 262,00

V prípade požiadavky na iné varianty zasklenia kontaktujte zákaznické oddelenie VELUX.

Cena bez DPH (EUR)	Cena s DPH (EUR)	Veľkosť/Rozmer (cm)	CK00 55x+++	FK00 66x+++	MK00 78x+++	PK00 94x+++	SK00 114x+++	UK00 134x+++
RIEŠENIE PROTI SNEHU A ĽADU								
		Sklon strechy (°)						
ZIS 0000		-	67,50 81,00	68,33 82,00	70,00 84,00	73,33 88,00	75,00 90,00	77,50 93,00
Sadu pre zaistenie odolnosti proti snehu a ľadu je možné dodatočne namontovať na už nainštalované strešné okno. Sada pozostáva z tesnenia, špeciálneho spodného krycieho dielu rámu a skrutiek s tesnením. Vďaka týmto komponentom je strešné okno odolnejšie voči nahromadenej vode a extrémnym poveternostným podmienkam. Len pre okná s trojitým zasklením a len pri inštalácii v červenej úrovni.								

ÚDRŽBOVÉ SADY

ZZZ 220/220K	Údržbová sada ventilačnej klapky	Obsah balenia: - Vazelína - Penové tesnenie ventilačnej klapky - Vzduchový filter - Brusný papier - Návod na použitie Spotreba materiálu závisí na šírke okna, balenia vystačí pre 4 okná šírky MK. ZZZ 220 - pre okná predchádzajúcej generácie (napr. GGL M06) ZZZ 220K - pre okná súčasnej generácie (napr. GGL MK06)	22,50 27,00
--------------	----------------------------------	--	-----------------------

Cena bez DPH (EUR)
Cena s DPH (EUR)

SVETLOVODY

Cena bez DPH (EUR)		OK10	OK14	OK14
Cena s DPH (EUR)		250	350	350
Priemer (mm)		37x37	47x47	60x60
Velkosť/Rozmer (cm)				
SVETLOVODY				
SVETLOVODY S PEVNÝM TUBUSOM				
TLR 2010	Svetlovod s pevným tubusom VELUX TLR pre ploché strešné krytiny, 25 cm priemer	345,00 414,00	-	-
TWR 2010	Svetlovod s pevným tubusom VELUX TWR pre profilované strešné krytiny, 25 cm priemer	345,00 414,00	-	-
TLR 2010	Svetlovod s pevným tubusom VELUX TLR pre ploché strešné krytiny, 35 cm priemer	-	396,67 476,00	-
TWR 2010	Svetlovod s pevným tubusom VELUX TWR pre profilované strešné krytiny, 35 cm priemer	-	396,67 476,00	-
TCR 0010	Svetlovod s pevným tubusom VELUX TCR pre ploché strechy, 35 cm priemer	-	-	444,17 533,00
SVETLOVODY S FLEXIBILNÝM TUBUSOM				
TLF 2010	Svetlovod s flexibilným tubusom VELUX TLF pre ploché strešné krytiny, 35 cm priemer	-	317,50 381,00	-
TWF 2010	Svetlovod s flexibilným tubusom VELUX TWF pre profilované strešné krytiny, 35 cm priemer	-	317,50 381,00	-
TCF 0010	Svetlovod s flexibilným tubusom VELUX TCF pre ploché strechy, 35 cm priemer	-	-	345,00 414,00
Manžeta z hydroizolačnej fólie				
BFX 1000	Manžeta z hydroizolačnej fólie VELUX BFX pre svetlovody	72,50 87,00	72,50 87,00	-

RIEŠENIE PRE DEŇ A NOC		
TCF 0010 + ZTL 014	TCF S00C01	395,00 474,00
TCR 0010P1 + TCR 0010P2 + ZTL 014	TCR S00C01	494,17 593,00
TLF 2010 + ZTL 014	TLF S00C01	367,50 441,00
TLR 2010 + ZTL 014	TLR S00C01	446,67 536,00
TWF 2010 + ZTL 014	TWF S00W01	367,50 441,00
TWR 2010 + ZTL 014	TWR S00W01	446,67 536,00

Cena bez DPH (EUR)		OK10	OK14
Cena s DPH (EUR)			
PREDĽŽOVACIE DIELY PRE SVETLOVODY S PEVNÝM TUBUSOM			
ZTR 0062	Pevné predĺženie VELUX ZTR pre svetlovody	50,00 60,00	58,33 70,00
ZTR 0124	Pevné predĺženie VELUX ZTR pre svetlovody	-	100,83 121,00
IZOLAČNÝ DIFUZÉR			
ZTB 2002	Teplnoizolačný difuzér VELUX ZTB	-	55,00 66,00

Cena bez DPH (EUR)		
Cena s DPH (EUR)		
ZDVÍHACÍ RÁM PRE SVETLOVOD PRE PLOCHÉ STRECHY		
ZCE 0015	Nadstavec základne ZCE pre svetlovod TCF a TCR pre plochú strechu	182,50 219,00
NOSIČ LED OSVETLENIA		
ZTL 014	Nosič LED osvetlenia pre svetlovod VELUX	77,50 93,00

SVETLÍKY

Cena bez DPH (EUR)
Cena s DPH (EUR)

Veľkosť/Rozmer (cm)*

060060 60x60	080080 80x80	090060 90x60	090090 90x90	100100 100x100	120090 120x90	120120 120x120	150080 150x80	150100 150x100	150120 150x120	150150 150x150	200060 200x60	200100 200x100

NOVÁ GENERÁCIA DIZAJNOVÝCH SVETLÍKOV SO ZAOBLENÝM SKLOM

Sklon Sklon
strechy (° min.) strechy (° max.)

Horná časť

ISU 1093	Zaoblené zasklenie VELUX ISU 2093	0	15	486,67 584,00	580,00 696,00	536,67 644,00	644,17 773,00	715,83 859,00	745,00 894,00	930,83 1 117,00	866,67 1 040,00	945,00 1 134,00	1 110,00 1 332,00	1 289,17 1 547,00	980,83 1 177,00	1 353,33 1 624,00
----------	-----------------------------------	---	----	-------------------------	-------------------------	-------------------------	-------------------------	-------------------------	-------------------------	---------------------------	---------------------------	---------------------------	-----------------------------	-----------------------------	---------------------------	-----------------------------

Urc.ref300 Arc.ref300
W/(m²K)** m²**

Základňa

CFU 0020Q	Neotvárací svetlík pre ploché strechy VELUX CFU, základňa, dvojsklo	0,65	4,4	338,33 406,00	403,33 484,00	373,33 448,00	448,33 538,00	497,50 597,00	517,50 621,00	607,50 729,00	547,50 657,00	622,50 747,00	701,67 842,00	816,67 980,00	622,50 747,00	856,67 1 028,00
CFU 0025Q	Neotvárací svetlík pre ploché strechy VELUX CFU, základňa, trojsklo	0,55	4,4	440,00 528,00	524,17 629,00	485,00 582,00	582,50 699,00	647,50 777,00	673,33 808,00	789,17 947,00	711,67 854,00	809,17 971,00	912,50 1 095,00	1 061,67 1 274,00	809,17 971,00	1 113,33 1 336,00
CVU 0220Q	Elektrický svetlík pre ploché strechy VELUX CVU, základňa, dvojsklo	0,65	4,4	990,00 1 188,00	1 055,00 1 266,00	1 025,00 1 230,00	1 100,00 1 320,00	1 149,17 1 379,00	1 169,17 1 403,00	1 259,17 1 511,00	1 199,17 1 439,00	1 274,17 1 529,00	1 353,33 1 624,00	1 468,33 1 762,00	1 274,17 1 529,00	1 508,33 1 810,00
CVU 0225Q	Elektrický svetlík pre ploché strechy VELUX CVU, základňa, trojsklo	0,55	4,4	1 091,67 1 310,00	1 175,83 1 411,00	1 136,67 1 364,00	1 234,17 1 481,00	1 299,17 1 559,00	1 325,00 1 590,00	1 440,83 1 729,00	1 363,33 1 636,00	1 460,83 1 753,00	1 564,17 1 877,00	1 713,33 2 056,00	1 460,83 1 753,00	1 765,00 2 118,00
CVU 0320Q	Solárny svetlík pre ploché strechy VELUX CVU, základňa, dvojsklo	0,65	4,4	990,00 1 188,00	1 055,00 1 266,00	1 025,00 1 230,00	1 100,00 1 320,00	1 149,17 1 379,00	1 169,17 1 403,00	1 259,17 1 511,00	1 199,17 1 439,00	1 274,17 1 529,00	1 353,33 1 624,00	1 468,33 1 762,00	1 274,17 1 529,00	1 508,33 1 810,00
CVU 0325Q	Solárny svetlík pre ploché strechy VELUX CVU, základňa, trojsklo	0,55	4,4	1 091,67 1 310,00	1 175,83 1 411,00	1 136,67 1 364,00	1 234,17 1 481,00	1 299,17 1 559,00	1 325,00 1 590,00	1 440,83 1 729,00	1 363,33 1 636,00	1 460,83 1 753,00	1 564,17 1 877,00	1 713,33 2 056,00	1 460,83 1 753,00	1 765,00 2 118,00

Montážne príslušenstvo

ZCU 0015	Zdvíhací rám pre ploché strechy s prírubou, kompatibilný s novou generáciou svetlíkov	195,00 234,00	222,50 267,00	215,00 258,00	236,67 284,00	244,17 293,00	246,67 296,00	273,33 328,00	256,67 308,00	283,33 340,00	305,00 366,00	331,67 398,00	293,33 352,00	349,17 419,00
ZCU 1015	Zdvíhací rám pre ploché strechy bez príruby, kompatibilný s novou generáciou svetlíkov	167,50 201,00	190,83 229,00	184,17 221,00	203,33 244,00	209,17 251,00	211,67 254,00	234,17 281,00	220,00 264,00	242,50 291,00	261,67 314,00	284,17 341,00	250,83 301,00	299,17 359,00
ZZZ 210U	Montážne lišty pre novú generáciu svetlíkov	40,83 49,00	46,67 56,00	45,00 54,00	50,00 60,00	50,83 61,00	51,67 62,00	57,50 69,00	53,33 64,00	59,17 71,00	64,17 77,00	69,17 83,00	61,67 74,00	73,33 88,00
BBX 0000	Parotesná fólia VELUX BBX pre svetlíky	23,33 28,00	25,00 30,00	24,17 29,00	25,83 31,00	26,67 32,00	26,67 32,00	30,00 36,00	28,33 34,00	30,83 37,00	33,33 40,00	36,67 44,00	31,67 38,00	38,33 46,00
LSF 2000***	Ostenie VELUX LSF pre svetlíky v plochých strechách	259,17 311,00	283,33 340,00	277,50 333,00	295,83 355,00	308,33 370,00	314,17 377,00	333,33 400,00	317,50 381,00	339,17 407,00	345,00 414,00	370,00 444,00	355,00 426,00	385,83 463,00

* Všetky elektrické a solárne svetlíky v obdĺžnikových veľkostiach sa otvárajú na dlhšej strane.

** Kalkulované pre referenčnú veľkosť 120x120 cm s celkovou výškou základne svetlíku 30 cm, sklon strechy 0°.

*** Ostenie pre ploché strechy. Riešenie všetko v jednom zahŕňa PVC panely, manžetu z parotesnej fólie a krycie lišty.

Cena bez DPH (EUR)																
Cena s DPH (EUR)																
Velkost/Rozmer (cm)*	060060 60x60	080080 80x80	090060 90x60	090090 90x90	100100 100x100	120090 120x90	120120 120x120	150080 150x80		150100 150x100	150120 150x120	150150 150x150	200060 200x60	200100 200x100		

NOVÁ GENERÁCIA DIZAJNOVÝCH SVETLÍKOV S PLOCHÝM SKLOM

			Sklon strechy (° min.)	Sklon strechy (° max.)												
--	--	--	------------------------	------------------------	--	--	--	--	--	--	--	--	--	--	--	--

Horná časť

ISU 2093	Ploché zasklenie VELUX ISU 2093	2	15	350,00 420,00	416,67 500,00	385,83 463,00	463,33 556,00	515,00 618,00	535,00 642,00	669,17 803,00	622,50 747,00		679,17 815,00	797,50 957,00	926,67 1 112,00	705,00 846,00	972,50 1 167,00
----------	---------------------------------	---	----	------------------	------------------	------------------	------------------	------------------	------------------	------------------	------------------	--	------------------	------------------	--------------------	------------------	--------------------

				Urc.ref300 W/(m²K)**	Arc.ref300 m²**												
--	--	--	--	-------------------------	--------------------	--	--	--	--	--	--	--	--	--	--	--	--

Základňa

CFU 0020Q	Neotvárací svetlík pre ploché strechy VELUX CFU, základňa, dvojsklo	0,75	4,1	338,33 406,00	403,33 484,00	373,33 448,00	448,33 538,00	497,50 597,00	517,50 621,00	607,50 729,00	547,50 657,00		622,50 747,00	701,67 842,00	816,67 980,00	622,50 747,00	856,67 1 028,00
CFU 0025Q	Neotvárací svetlík pre ploché strechy VELUX CFU, základňa, trojsklo	0,60	4,1	440,00 528,00	524,17 629,00	485,00 582,00	582,50 699,00	647,50 777,00	673,33 808,00	789,17 947,00	711,67 854,00		809,17 971,00	912,50 1 095,00	1 061,67 1 274,00	809,17 971,00	1 113,33 1 336,00
CVU 0220Q	Elektrický svetlík pre ploché strechy VELUX CVU, základňa, dvojsklo	0,75	4,1	990,00 1 188,00	1 055,00 1 266,00	1 025,00 1 230,00	1 100,00 1 320,00	1 149,17 1 379,00	1 169,17 1 403,00	1 259,17 1 511,00	1 199,17 1 439,00		1 274,17 1 529,00	1 353,33 1 624,00	1 468,33 1 762,00	1 274,17 1 529,00	1 508,33 1 810,00
CVU 0225Q	Elektrický svetlík pre ploché strechy VELUX CVU, základňa, trojsklo	0,60	4,1	1 091,67 1 310,00	1 175,83 1 411,00	1 136,67 1 364,00	1 234,17 1 481,00	1 299,17 1 559,00	1 325,00 1 590,00	1 440,83 1 729,00	1 363,33 1 636,00		1 460,83 1 753,00	1 564,17 1 877,00	1 713,33 2 056,00	1 460,83 1 753,00	1 765,00 2 118,00
CVU 0320Q	Solárny svetlík pre ploché strechy VELUX CVU, základňa, dvojsklo	0,75	4,1	990,00 1 188,00	1 055,00 1 266,00	1 025,00 1 230,00	1 100,00 1 320,00	1 149,17 1 379,00	1 169,17 1 403,00	1 259,17 1 511,00	1 199,17 1 439,00		1 274,17 1 529,00	1 353,33 1 624,00	1 468,33 1 762,00	1 274,17 1 529,00	1 508,33 1 810,00
CVU 0325Q	Solárny svetlík pre ploché strechy VELUX CVU, základňa, trojsklo	0,60	4,1	1 091,67 1 310,00	1 175,83 1 411,00	1 136,67 1 364,00	1 234,17 1 481,00	1 299,17 1 559,00	1 325,00 1 590,00	1 440,83 1 729,00	1 363,33 1 636,00		1 460,83 1 753,00	1 564,17 1 877,00	1 713,33 2 056,00	1 460,83 1 753,00	1 765,00 2 118,00

Montážne príslušenstvo

ZCU 0015	Zdvíhací rám pre ploché strechy s prírubou, kompatibilný s novou generáciou svetlíkov			195,00 234,00	222,50 267,00	215,00 258,00	236,67 284,00	244,17 293,00	246,67 296,00	273,33 328,00	256,67 308,00		283,33 340,00	305,00 366,00	331,67 398,00	293,33 352,00	349,17 419,00
ZCU 1015	Zdvíhací rám pre ploché strechy bez príruby, kompatibilný s novou generáciou svetlíkov			167,50 201,00	190,83 229,00	184,17 221,00	203,33 244,00	209,17 251,00	211,67 254,00	234,17 281,00	220,00 264,00		242,50 291,00	261,67 314,00	284,17 341,00	250,83 301,00	299,17 359,00
ZZZ 210U	Montážne lišty pre novú generáciu svetlíkov			40,83 49,00	46,67 56,00	45,00 54,00	50,00 60,00	50,83 61,00	51,67 62,00	57,50 69,00	53,33 64,00		59,17 71,00	64,17 77,00	69,17 83,00	61,67 74,00	73,33 88,00
BBX 0000	Parotesná fólia VELUX BBX pre svetlíky			23,33 28,00	25,00 30,00	24,17 29,00	25,83 31,00	26,67 32,00	26,67 32,00	30,00 36,00	28,33 34,00		30,83 37,00	33,33 40,00	36,67 44,00	31,67 38,00	38,33 46,00
LSF 2000***	Ostenie VELUX LSF pre svetlíky v plochých strechách			259,17 311,00	283,33 340,00	277,50 333,00	295,83 355,00	308,33 370,00	314,17 377,00	333,33 400,00	317,50 381,00		339,17 407,00	345,00 414,00	370,00 444,00	355,00 426,00	385,83 463,00

* Všetky elektrické a solárne svetlíky v obdĺžnikových veľkostiach sa otvárajú na dlhšej strane.

** Kalkulované pre referenčnú veľkosť 120x120 cm s celkovou výškou základne svetlíku 30 cm, sklon strechy 0°.

*** Ostenie pre ploché strechy. Riešenie všetko v jednom zahŕňa PVC panely, manžetu z parotesnej fólie a krycie lišty.

Cena bez DPH (EUR)																
Cena s DPH (EUR)																
Velkost/Rozmer (cm)*	060060	080080	090060	090090	100100	120090	120120	150080		150100	150120	150150	200060	200100		

ROLETY PRE NOVÚ GENERÁCIU DIZAJNOVÝCH SVETLÍKOV

DSU	Solárna zatemňujúca roleta VELUX DSU pre svetlíky novej generácie	294,17 353,00	307,50 369,00	300,83 361,00	313,33 376,00	320,00 384,00	326,67 392,00	332,50 399,00	330,00 396,00		339,17 407,00	365,00 438,00	400,00 480,00	358,33 430,00	419,17 503,00
MSU	Solárna markíza VELUX MSU pre svetlíky novej generácie	294,17 353,00	307,50 369,00	300,83 361,00	313,33 376,00	320,00 384,00	326,67 392,00	332,50 399,00	330,00 396,00		339,17 407,00	365,00 438,00	400,00 480,00	358,33 430,00	419,17 503,00
ZIU	Sieť proti hmyzu VELUX ZIU pre svetlíky novej generácie	73,33 88,00	76,67 92,00	75,00 90,00	78,33 94,00	80,00 96,00	81,67 98,00	83,33 100,00	82,50 99,00		85,00 102,00	90,83 109,00	100,00 120,00	90,00 108,00	105,00 126,00

Markízy a rolety sa umiestňujú dovnútra svetlíku. Ich montáž odporúčame previesť súčasne s inštaláciou svetlíku.

Kompatibilné so svetlíkmi novej generácie CFU a CVU s plochým a zaobleným zasklením.

Markíza a zatemňujúcu roletu je možné kombinovať so sieťou proti hmyzu. Nie je možné však inštalovať zároveň markízu a zatemňujúcu roletu.

Cena bez DPH (EUR)												
Cena s DPH (EUR)												
Velkosť/Rozmer (cm)*	060060 60x60	060090 60x90	080080 80x80	090090 90x90	090120 90x120	100100 100x100	100150 100x150	120120 120x120				150150 150x150

SVETLÍK S KUPOLOU A ZASKLENÍM

		Sklon strechy (° min.)		Sklon strechy (° max.)								
Horná časť												
ISD 0000	Číra akrylátová kupola VELUX ISD 0000	0	15	210,83 253,00	232,50 279,00	250,83 301,00	279,17 335,00	322,50 387,00	310,00 372,00	409,17 491,00	403,33 484,00	558,33 670,00
ISD 0010	Číra polykarbonátová kupola VELUX ISD 0010	0	15	227,50 273,00	250,83 301,00	270,83 325,00	301,67 362,00	348,33 418,00	335,00 402,00	441,67 530,00	435,00 522,00	602,50 723,00
ISD 0100	Mliečna akrylátová kupola VELUX ISD 0100	0	15	210,83 253,00	232,50 279,00	250,83 301,00	279,17 335,00	322,50 387,00	310,00 372,00	409,17 491,00	403,33 484,00	558,33 670,00
ISD 0110	Mliečna polykarbonátová kupola VELUX ISD 0110	0	15	227,50 273,00	250,83 301,00	270,83 325,00	301,67 362,00	348,33 418,00	335,00 402,00	441,67 530,00	435,00 522,00	602,50 723,00

Hodnota U W/(m²K)**

Základňa												
CFP 0073QV	Neotvárací svetlík pre ploché strechy VELUX CFP, základňa	0,80		328,33 394,00	362,50 435,00	391,67 470,00	435,00 522,00	502,50 603,00	483,33 580,00	604,17 725,00	590,00 708,00	792,50 951,00
CFP 0073	Neotvárací svetlík pre ploché strechy VELUX CFP, základňa	0,87		206,67 248,00	228,33 274,00	246,67 296,00	274,17 329,00	316,67 380,00	304,17 365,00	380,83 457,00	371,67 446,00	499,17 599,00
CVP 0073U	Manuálne ovládaný svetlík pre ploché strechy VELUX CVP, základňa	0,87		444,17 533,00	478,33 574,00	507,50 609,00	550,83 661,00	618,33 742,00	599,17 719,00	720,00 864,00	705,83 847,00	-
CVP 0573	Elektrický svetlík pre ploché strechy VELUX CVP, základňa	0,87		643,33 772,00	677,50 813,00	706,67 848,00	750,00 900,00	817,50 981,00	798,33 958,00	919,17 1 103,00	905,00 1 086,00	1 107,50 1 329,00
CVP 0673QV	Elektrický svetlík pre ploché strechy VELUX CVP, základňa	0,80		930,83 1 117,00	965,00 1 158,00	994,17 1 193,00	1 037,50 1 245,00	1 105,00 1 326,00	1 085,83 1 303,00	1 206,67 1 448,00	1 192,50 1 431,00	1 395,00 1 674,00

Montážne príslušenstvo

BBX 0000	Parotesná fólia VELUX BBX pre svetlíky			23,33 28,00	24,17 29,00	25,00 30,00	25,83 31,00	26,67 32,00	26,67 32,00	30,83 37,00	30,00 36,00	36,67 44,00
LSF 2000***	Ostenie VELUX LSF pre svetlíky v plochých strechách			259,17 311,00	277,50 333,00	283,33 340,00	295,83 355,00	314,17 377,00	308,33 370,00	339,17 407,00	333,33 400,00	370,00 444,00
ZCE 0015	Zdvíhací rám pre ploché strechy s prírubou			185,83 223,00	205,00 246,00	211,67 254,00	225,83 271,00	235,00 282,00	232,50 279,00	270,00 324,00	260,00 312,00	315,83 379,00
ZCE 1015	Zdvíhací rám pre ploché strechy bez príruby			167,50 201,00	184,17 221,00	190,83 229,00	203,33 244,00	211,67 254,00	209,17 251,00	242,50 291,00	234,17 281,00	284,17 341,00
ZZZ 210	Montážne lišty			40,83 49,00	45,00 54,00	46,67 56,00	50,00 60,00	51,67 62,00	50,83 61,00	59,17 71,00	57,50 69,00	69,17 83,00

* Všetky elektrické a solárne svetlíky v obdĺžnikových veľkostiach sa otvárajú na dlhšej strane.

** Kalkulované pre referenčnú veľkosť 120x120 cm s celkovou výškou základne svetlíku 30 cm, sklon strechy 0°.

*** Ostenie pre ploché strechy. Riešenie všetko v jednom zahŕňa PVC panely, manžetu z parotesnej fólie a krycie lišty.

Cena bez DPH (EUR)											
Cena s DPH (EUR)											
	060060	060090	080080	090090	090120	100100	100150	120120			150150

ROLETY PRE SVETLÍKY S KUPOLOU A ZASKLENÍM

FMG	Elektrická plisovaná roleta VELUX FMG pre svetlíky	222,50 267,00	227,50 273,00	231,67 278,00	236,67 284,00	246,67 296,00	241,67 290,00	255,83 307,00	251,67 302,00			-
FMK	Elektrická dvojito plisovaná roleta VELUX FMK pre svetlíky	249,17 299,00	255,00 306,00	260,00 312,00	265,83 319,00	276,67 332,00	270,83 325,00	287,50 345,00	281,67 338,00			338,33 406,00
FSK	Solárna dvojito plisovaná roleta VELUX FSK pre svetlíky	249,17 299,00	255,00 306,00	260,00 312,00	265,83 319,00	276,67 332,00	270,83 325,00	287,50 345,00	281,67 338,00			338,33 406,00
MSG	Solárna markíza VELUX MSG pre svetlíky	245,00 294,00	250,83 301,00	255,83 307,00	261,67 314,00	271,67 326,00	266,67 320,00	282,50 339,00	277,50 333,00			-

V prípade inštalácie elektrických roliet na neotvárací svetlík CFP je nutné dokúpiť jednotku KUX 110.

Kódy farebných prevedení roliet: FMG: 1016 – biela, 1259 – piesková, 1045 – biela, 1047 – čierna.

Neodporúčame inštaláciu MSG a FSK na svetlíky s opálovou kupolou.

FMK/FMG/FSK môžu byť kombinované so solárnou markízou MSG.

Cena bez DPH (EUR)														
Cena s DPH (EUR)														
Velkost/Rozmer (cm)*		060060	080080	090060	090090	100100	120090	120120	150100	150150	200100			
		60x60	80x80	90x60	90x90	100x100	120x90	120x120	150x100	150x150	200x100			
SVETLÍK S KUPOLOU														
		Sklon strechy (° min.)		Sklon strechy (° max.)										
Horná časť														
ISJ 0102	Nepriehľadná mliečna dvojvrstrová akrylátová kupola VELUX ISJ 0102	0	15	140,83 169,00	168,33 202,00	155,83 187,00	186,67 224,00	207,50 249,00	215,83 259,00	270,00 324,00	274,17 329,00	373,33 448,00	392,50 471,00	
ISJ 0103	Nepriehľadná mliečna trojvrstrová akrylátová kupola VELUX ISJ 0103	0	15	190,83 229,00	226,67 272,00	210,00 252,00	252,50 303,00	280,00 336,00	291,67 350,00	364,17 437,00	370,00 444,00	504,17 605,00	529,17 635,00	
ISJ 0112	Nepriehľadná mliečna dvojvrstrová polykarbonátová kupola VELUX ISJ 0112	0	15	162,50 195,00	193,33 232,00	179,17 215,00	215,00 258,00	238,33 286,00	248,33 298,00	310,00 372,00	315,00 378,00	429,17 515,00	450,83 541,00	
ISJ 0113	Nepriehľadná mliečna trojvrstrová polykarbonátová kupola VELUX ISJ 0113	0	15	218,33 262,00	260,83 313,00	240,83 289,00	289,17 347,00	321,67 386,00	334,17 401,00	418,33 502,00	424,17 509,00	579,17 695,00	607,50 729,00	
		Hodnota U - dvojvrstrová horná časť W/(m²K)**		Hodnota U - trojvrstrová horná časť W/(m²K)**										
Základňa														
CFJ 0010	Neotvárací svetlík pre ploché strechy VELUX CFJ, 15 cm	2.2	1.7	211,67 254,00	252,50 303,00	234,17 281,00	280,83 337,00	311,67 374,00	324,17 389,00	380,00 456,00	390,00 468,00	510,83 613,00	535,83 643,00	
CFJ 1010	Neotvárací svetlík pre ploché strechy VELUX CFJ, 30 cm	2.2	1.7	265,00 318,00	315,83 379,00	292,50 351,00	350,83 421,00	390,00 468,00	405,00 486,00	475,00 570,00	486,67 584,00	639,17 767,00	-	
CFJ 2020	Neotvárací svetlík pre ploché strechy VELUX CFJ, 50 cm	2.1	1.7	487,50 585,00	580,83 697,00	537,50 645,00	645,00 774,00	716,67 860,00	745,83 895,00	874,17 1 049,00	895,83 1 075,00	1 175,83 1 411,00	-	
CVJ 0210	Elektrický svetlík pre ploché strechy VELUX CVJ, 15 cm	2.0	1.6	757,50 909,00	798,33 958,00	780,00 936,00	826,67 992,00	857,50 1 029,00	870,00 1 044,00	925,83 1 111,00	935,83 1 123,00	1 056,67 1 268,00	1 081,67 1 298,00	
CVJ 1210	Elektrický svetlík pre ploché strechy VELUX CVJ, 30 cm	2.0	1.6	844,17 1 013,00	885,00 1 062,00	866,67 1 040,00	913,33 1 096,00	944,17 1 133,00	956,67 1 148,00	1 012,50 1 215,00	1 022,50 1 227,00	1 143,33 1 372,00	-	
CVJ 2220	Elektrický svetlík pre ploché strechy VELUX CVJ, 50 cm	2.0	1.6	1 187,50 1 425,00	1 228,33 1 474,00	1 210,00 1 452,00	1 256,67 1 508,00	1 287,50 1 545,00	1 300,00 1 560,00	1 355,83 1 627,00	1 365,83 1 639,00	1 486,67 1 784,00	-	
Montážne príslušenstvo														
ZCJ 0000	Sada pre výmenu VELUX ZCJ 0000			141,67 170,00	155,83 187,00	148,33 178,00	164,17 197,00	170,83 205,00	177,50 213,00	203,33 244,00	220,00 264,00	-	-	
ZCJ 1112	Súprava na adaptáciu na manuálne ovládanie VELUX ZCJ 1112 pre kupole VELUX			351,67 422,00	351,67 422,00	351,67 422,00	351,67 422,00	351,67 422,00	351,67 422,00	351,67 422,00	351,67 422,00	-	-	
ZCJ 1210	Súprava na adaptáciu na diaľkové ovládanie VELUX ZCJ 1210 pre kupole VELUX			545,83 655,00	545,83 655,00	-	545,83 655,00	545,83 655,00	-	545,83 655,00	-	-	-	
ZZZ 210J	Montážne lišty			62,50 75,00	66,67 80,00	65,83 79,00	69,17 83,00	71,67 86,00	72,50 87,00	80,00 96,00	83,33 100,00	97,50 117,00	-	
ZZZ 257	Zábrana proti pádu VELUX ZZZ 257			62,50 75,00	90,00 108,00	81,67 98,00	105,83 127,00	123,33 148,00	128,33 154,00	159,17 191,00	166,67 200,00	224,17 269,00	-	

* Všetky elektrické a solárne svetlíky v obdĺžnikových veľkostiach sa otvárajú na dlhšej strane.

** Kalkulované pre referenčnú veľkosť 120x120 cm s celkovou výškou základne svetlíku 30 cm, sklon strechy 0°.



Cena bez DPH (EUR)
Cena s DPH (EUR)

	MK04 78x98	MK06 78x118	MK08 78x140	PK06 94x118	PK08 94x140	SK06 114x118	SK08 114x140	UK04 134x98	UK08 134x140

STREŠNÉ OKNO PRE ODVOD DYMU A TEPLA

		W/(m² K) Sklon strechy (°)										
GGL 307040D	Borovicové drevo s trojitou vrstvou bezfarebného laku, dvojsklo	1.3	15-60	745,00 894,00	778,33 934,00	807,50 969,00	848,33 1 018,00	881,67 1 058,00	873,33 1 048,00	930,83 1 117,00	885,83 1 063,00	996,67 1 196,00
GGL 306640D	Borovicové drevo s trojitou vrstvou bezfarebného laku, trojsklo	1.0	15-60	897,50 1 077,00	943,33 1 132,00	984,17 1 181,00	1 041,67 1 250,00	1 087,50 1 305,00	1 075,83 1 291,00	1 156,67 1 388,00	1 093,33 1 312,00	1 249,17 1 499,00
GGU 007040D	PUR, biele bezúdržbové prevedenie, dvojsklo	1.3	15-60	840,00 1 008,00	881,67 1 058,00	917,50 1 101,00	969,17 1 163,00	1 010,00 1 212,00	1 000,00 1 200,00	1 072,50 1 287,00	1 015,83 1 219,00	1 155,00 1 386,00
GGU 006640D	PUR, biele bezúdržbové prevedenie, trojsklo	1.0	15-60	1 030,00 1 236,00	1 087,50 1 305,00	1 138,33 1 366,00	1 210,83 1 453,00	1 268,33 1 522,00	1 253,33 1 504,00	1 355,00 1 626,00	1 275,00 1 530,00	1 470,00 1 764,00

Lemovanie okna je nutné objednať samostatne.

Geometrická plocha Av v m² (totožná pri použití spojleru alebo bez neho)	0,63	0,77	0,92	0,95	1,14	1,17	1,40	1,13		1,67
Aerodynamická plocha Aa v m² strešného okna vrátane spojleru	0,36	0,46	0,59	0,53	0,68	0,61	0,77	0,54		0,83
Aerodynamická plocha Aa v m² strešného okna bez spojleru	0,19	0,29	0,43	0,30	0,46	0,28	0,44	0,16		0,38

Zariadenie pre odvod dymu a tepla VELUX Certifikácia v súlade s EN 12 101-2		
Charakteristika	Hodnota	
Prevádzková spoľahlivosť (Re)	Re 1 000 + 10 000	
Otváranie pri záťaži (SL)	Pre strešné okná: Všetky veľkosti = SL1000	Pre svetlíky: Veľkosť 100x100 = SL1000 Veľkosť 120x120 = SL500
Nízka teplota okolia (T)	T (-15)	
Stabilita pri veternom zaťažení (WL)	WL 3000	
Odolnosť voči teplu (B)	B 300	
Reakcia na oheň	Trieda reakcie na oheň GGL 40D: C-s1, d2 Trieda reakcie na oheň GGU 40D: D-s2, d2 Trieda reakcie na oheň CSP: B-S1, d0	

Viac informácií získate na www.velux.sk, prípadne kontaktujte naše zákaznícke oddelenie. Vyhradujeme si právo na zmeny v priebehu roka.

Cena bez DPH (EUR)
Cena s DPH (EUR)

Veľkosť/Rozmer (cm)	090120 90x120	100100 100x100	120120 120x120

ŠPECIÁLNE RIEŠENIE PRE PLOCHÉ STRECHY

		Sklon strechy (° min.) Sklon strechy (° max.)				
Horná časť						
ISD 0000	Číra akrylátová kupola VELUX ISD 0000	0	15	322,50 387,00	310,00 372,00	403,33 484,00
ISD 0010	Číra polykarbonátová kupola VELUX ISD 0010	0	15	348,33 418,00	335,00 402,00	435,00 522,00
ISD 0100	Mliečna akrylátová kupola VELUX ISD 0100	0	15	322,50 387,00	310,00 372,00	403,33 484,00
ISD 0110	Mliečna polykarbonátová kupola VELUX ISD 0110	0	15	348,33 418,00	335,00 402,00	435,00 522,00

Hodnota U
W/(m²K)

Základňa						
CXP 0473Q	Manuálne ovládaný strešný výlez pre ploché strechy VELUX CXP	0,86		1 005,00 1 206,00	966,67 1 160,00	1 179,17 1 415,00
CSP 1073Q	Svetlík pre ploché strechy s predinštalovanou motorickou jednotkou na odvod dymu a tepla VELUX CSP	0,99		-	1 764,17 2 117,00	2 152,50 2 583,00

Montážne príslušenstvo

BBX 0000	Parotesná fólia VELUX BBX pre svetlíky	26,67 32,00	26,67 32,00	30,00 36,00
LSF 2000	Ostenie VELUX LSF pre svetlíky v plochých strechách	314,17 377,00	308,33 370,00	333,33 400,00
ZCE 0015	Zdvíhací rám pre ploché strechy s prírubou	235,00 282,00	232,50 279,00	260,00 312,00
ZCE 1015	Zdvíhací rám pre ploché strechy bez príruby	211,67 254,00	209,17 251,00	234,17 281,00
ZZZ 210	Montážne lišty	51,67 62,00	50,83 61,00	57,50 69,00

Cena bez DPH (EUR)
Cena s DPH (EUR)

PRÍSLUŠENSTVO NA ZARIADENIA NA ODVOD DYMU A TEPLA

KFC 210 EU	Riadiaca jednotka VELUX KFC 210		826,67 992,00
KFC 220 EU	Riadiaca jednotka VELUX KFC 220		997,50 1 197,00
KFX 210 EU	Riadiaci systém VELUX KFX 210		997,50 1 197,00
KFA 100 WW	Dymový senzor VELUX KFA 100		128,33 154,00
KFK 100 WW	Požiarneho poplašný spínač VELUX KFK 100		81,67 98,00
KFK 200 WW	Doplnkový ventilačný spínač VELUX KFK 200		43,33 52,00
KLA 200 WW	Dažďový senzor VELUX KLA 200		72,50 87,00

Schéma zapojenia – pre strešné okná



Schéma zapojenia – pre svetlíky



Všetky ceny v katalógu sú ceny uvedené v EUR a ide o odporučené maloobchodné ceny. Termíny dodania nájdete na velux.sk, prípadne kontaktujte zákaznícke oddelenie VELUX.

Detailné záručné podmienky nájdete na velux.sk/zaruka.

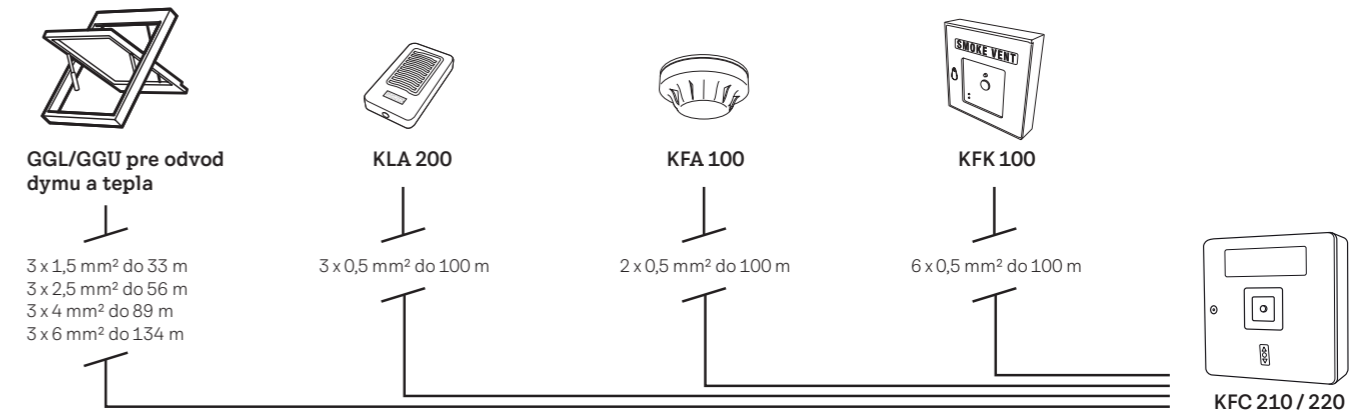
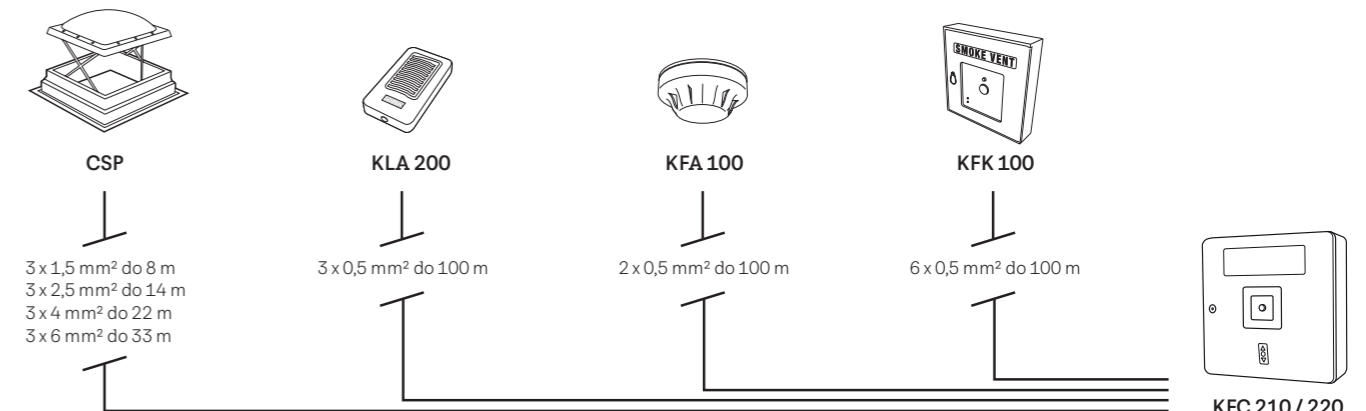
Spoločnosť VELUX nenesie zodpovednosť za prípadne chyby v katalógoch a ďalších tlačенých materiáloch. Zároveň si vyhradzuje právo meniť svoje produkty a ceny bez predchádzajúceho upozornenia. Aktuálne odporučené ceny nájdete na velux.sk.

Všetky produktové špecifikácie, prehlásenia, informácie a údaje (súhrn "informácie") uvedené v tomto katalógu môžu byť zmenené. Zákazník je zodpovedný za kontrolu a overenie informácií platných v dobe objednania výrobku. Všetky informácie sú považované za presné a spoľahlivé, ale sú prezentované bez záruky alebo zodpovednosti akéhokoľvek druhu. Overte si informácie na velux.sk alebo pre potvrdenie kontaktujte zákaznícke oddelenie VELUX.

VELUX SLOVENSKO spol. s r.o.
Galvaniho 17/A
821 04 Bratislava

Tel. 02 33 000 555
predajca@velux.com
montaznik@velux.com
architekt.sk@velux.com

velux.sk

