

# VELUX GTL vészkijáratként funkcionáló ablak

**VELUX®**



Élvezd a kiváló minőségű VELUX tetőtéri ablak minden előnyét azzal a megnyugtató gondolattal kiegészítve, hogy szükség esetén vészkijáratként is használható. A VELUX felnyíló tetőtéri, vészkijáratként funkcionáló ablak kifelé nyílik 67°-ban, így vészhelyzetben lehetővé teszi a helyiség elhagyását. Lakkozott, illetve fehérre festett fenyőfa változatban is kapható, így tökéletesen illeszkedik a többi meglévő VELUX tetőablakodhoz.

- 67 fokban is nyitható, hogy vészhelyzet esetén lehetőséget nyújtson a menekülésre.
- Az alsó fogantyú segítségével kitolhatja az ablakot, hogy vészkijáratná alakítsa.
- Megnyugtató a gondolat, hogy az emelőszerkezet a helyén tartja az ablakot, amikor vészkijáratként használják.



## Alkalmazási útmutató

Az ablakot a vízszinteshez képest 15° és 55° közötti tetőhajlásszög (speciális rugókkal maximum 65°-ig) esetén lehet beszerelni.



A VELUX felnyíló-billenő, vészkijáratként és menekülő ablakként is funkcionáló tetősíkkabla szárnya kifelé felnyílik. Hétköznapi használat során legfeljebb 45°-os szögben, vészhelyzetben viszont az ablakszárny még tovább, 67°-os szögbe is feltolható és még nagyobbra nyitható. A teljesen kinyitott ablak így gyorsan és egyszerűen használható kijutást biztosít a menekülés során, a tűzoltók számára pedig könnyű bejutást biztosít. A tetősíkkabla alsó kilincses működtetésű; a kilincs az ablakszárny alján középen található. Felnyíló ablakról van szó, ezért az előnyök teljes kihasználásához olyan beépítési magasságot javasolunk, amelyből álló és ülő helyzetben egyaránt zavartalan a kilátás. Az optimális ablakmagasság a tető hajlásszögétől függ.

## Elérhető méretek és bevilágító felületek

A méretáttétekintő megmutatja, hogy a különböző üvegezésű változatok milyen méretekben érhetők el. Felhívjuk figyelmét, hogy az adott üvegezésű változat nem feltétlenül kapható az összes bemutatott méretben.

	780	1140
1398	GTL MK08	GTL SK08
	(0.72) [0.87]	(1.14) [1.32]

Minden méret mm-ben értendő. ( ) = Tényleges bevilágító felület, m<sup>2</sup> [ ] = Geometriai szabad nyílásméret, m<sup>2</sup>



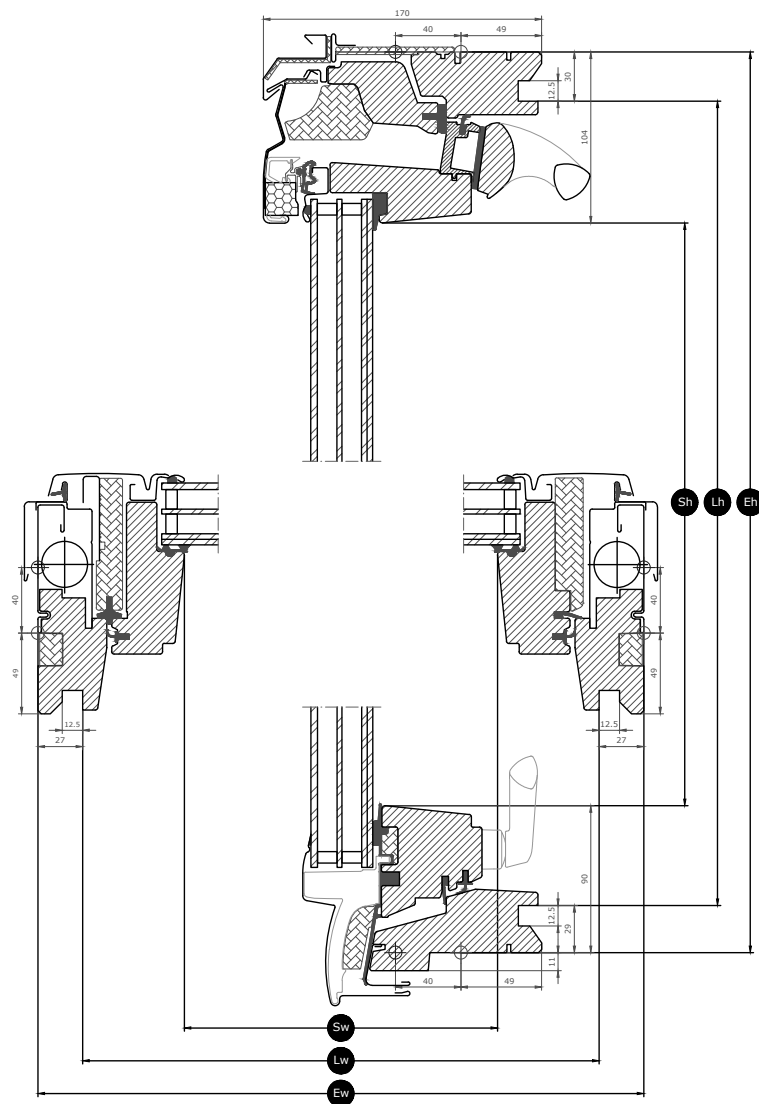





## Keresztmetszet méretek



Width		MK--	SK--
Sw	Ablakszárny nyílásszélessége	601	961
Lw	A belső burkolat hornya közötti távolság, szélesség	725	1085
Ew	Külső tok szélesség	780	1140

Height		--08
Sh	Ablakszárny nyílásmagassága	1204
Lh	A belső burkolat hornya közötti távolság, magasság	1339
Eh	Külső tok magasság	1398

## Üvegezés jellemzői

	Üvegezés 70	Üvegezés 66SG
 Nap elleni védelem	★★★★☆	★★★★☆
 Biztonság	★★★★☆	★★★★☆
 Biztonsági laminálás	✓	✓
 Edzett üveg	✓	✓
 UV szűrő	✓	✓
 Esőhang zajsűrés	✓	✓
 Egyszerűen tisztítható		✓
 Párataszítás		✓

### Üvegezés szerkezete

Üvegezés változata	Üvegezés	Változat összetétele
Üvegezés 70	Kétrétegű üvegezés	6,8 mm ragasztott úsztatott üveg – 16 mm argon – 4 mm edzett üveg
Üvegezés 66SG	Háromrétegű üvegezés	6,8 mm ragasztott úsztatott üveg – 13 mm argon – 3 mm hőedzett üveg – 13 mm argon – 4 mm edzett üveg

## Az ablak műszaki adatai

A termék műszaki adatainak, többek között az EN 14351-1 szabvány szerinti CE-jelölésre vonatkozó információk áttekintése.

Ablak jellemzői	Teljesítmény	
	Üvegezés 70	Üvegezés 66SG
Hőátbocsátási tényező (U-érték)	1.3 W/(m <sup>2</sup> K)	1.0 W/(m <sup>2</sup> K)
Fényátbocsátás (τ,v)	0.68	0.62
Teljes napenergia-áteresztés (g-érték)	0,46	0,44
Hangszigetelés (Rw)	35(-1;-3)	37(-2;-4)
Légzárás [osztály]	4	4
Külső tűzzel szembeni viselkedés - brit [osztály]	AA	AA
Külső tűzzel szembeni viselkedés - európai [osztály]	npd	npd
Ütésállóság [osztály]	3	3
Biztonsági szerkezetek teherbíró képessége	✓	✓
Tűzvesélyesség [osztály]	C-s1,d2	C-s1,d2
Hóteherrel szembeni ellenállás	**	**
Szélállóság [osztály]	C3 (>SK08: NPD)	C3 (>SK08: NPD)
Vízzárás [osztály]	9A	9A

Hóteherrel szembeni ellenállás = \*\* Lásd az üvegezés felépítését

NPD: No Performance Determined - nincs meghatározott teljesítmény

## Belső bevonat

Material Description	Fehérré festett Három rétegben fehérre festve.	Színtelen lakk Három rétegben, színtelen lakkal készre lakkozva.
NCS-színkód, belső felület	S 0500-N	Nincs színkód
Legközelebbi RAL-színkód, belső felület	9003	Nincs színkód

## Külső takarólemezek

Az alábbiakban felsorolt változatok elérhetősége változhat. A legpontosabb és legfrissebb információkért nézzétek meg az aktuális termékkatalógust vagy árlistát.

Material Description	Alumínium, sötétszürke Sötétszürke	Felületkezelés nélküli Titáncink	Felületkezelés nélkül készült réz
NCS-színkód, külső felület	S 7500-N	Nincs színkód	
Legközelebbi RAL-színkód, külső felület	7043	Nincs színkód	

## Tisztítás és karbantartás



Ha belülről szeretné megtisztítani a külső üvegfelületet, nyissa ki mind az alsó, mind a felső kilincset és forgassa körbe az ablakszárnyat, és a reteszekkel rögzítse kétoldalt a tisztító állás pozícióban.



VELUX javító és karbantartó készletek kaphatók.

## Garanciális időszak



A special extended 15 year Guarantee against breakage of metal fittings and breakage of polyurethane and PVC profiles. A VELUX TERMÉK GARANCIA Jótállási feltételek a weboldalunkon érhető el [www.velux.hu](http://www.velux.hu).

## Flashings and installation products

---



### **Burkolókeretek**

A VELUX tetőtéri ablakokat gyakorlatilag bármilyen tetőfedő anyaggal csatlakoztatni lehet az eredeti VELUX burkolókeret megoldások segítségével. A burkolókereteinket kifejezetten a tetőtéri ablakaink méretére és alakjára terveztük, hogy tökéletesen vízzáró módon illeszkedjenek. A burkolókeretek több tetőtéri ablak csoportos összeépítéséhez is használhatók.

### **Beépítőtermékek**

Gondoskodjon a megfelelő beszerelésről, valamint az ablak és a tető lég- és vízzáró illeszkedéséről a VELUX beépítőtermékekkel. Minden beépítőterméket úgy terveztek, hogy tökéletesen illeszkedjenek a tetőtéri ablakokhoz, a megbízható és tartós eredmény érdekében.

## Árnyékolók, rolók és redőnyök

---

Egészítsd ki a VELUX tetőtéri ablak beépítését külső redőnyökkel és hővédő hálókkel a hővédelemért, belső árnyékolókkal a fényszűrésért, illetve fényzárásért, szúnyoghálóval a rovarvédelemért. Válassz kézi és távvezérlésű termékeink széles választékából, melyeket úgy gyártunk le, hogy minden ablaktípusra és -méretre tökéletesen illeszkedjenek. A kompatibilitással kapcsolatos további részletekért kérjük vedd fel a kapcsolatot a VELUX Vevőszolgálattal.

## További információk

---

A műszaki változtatások jogát fenntartjuk.

További információért termékeinkről, kérjük látogasson el a <http://www.velux.hu> weboldalra.