

# VELUX vertikal takterrassektion VEC

Glas 65G

**VELUX®**



Skapa en imponerande takterras på platser där du aldrig trodde det var möjligt med takterrasfönster. VELUX takterrasfönster öppnar upp rummet mot omgivningarna i öppet läge och sprider mycket dagsljus när de är stängda. Kombinationen av tophängda takfönster och en fast eller öppningsbar, vertikal nedre sektion ger sömlös integration mellan taket och utomhusterrassen.

- Skapa en balkong med mjuka övergångar genom att lägga till en fast nedre sektion.
- Den slimmade anslutningen till takfönstret skapar en sömlös design.
- Kunden kan välja mellan vitmålad yta, som passar till de flesta moderna inredningar, eller klarlackad yta för en mer naturlig miljö med träets skönhet.



## Tillämpningsanvisning

Den vertikala nedre sektionen installeras endast vertikalt. Den övre sektionen kan installeras i tak med 35° till 53° taklutning.



Takterrassen erbjuder direkt åtkomst till utsidan. Terrassens övre sektion är ett GEL bottenmanövrerat, topphängt takfönster som öppnas utåt för fri panoramautsikt. När den övre sektionen är öppen kan den nedre sektionen öppnas för att skapa en dörröppning till terrassen. Den sidohängda nedre sektionen öppnas/stängs med ett handtag på sidan av fönsterbågen. Det vertikala fasadfönstret i den nedre sektionen VEA öppnas åt höger, det vertikala fasadfönstret VEB öppnas åt vänster och det vertikala fasadfönstret VEC är fast. Om sektionerna kombineras i en installation kan den nedre sektionen VEA endast placeras längst till höger och den nedre sektionen VEB endast placeras längst till vänster (sett inifrån). Alla andra nedre sektioner måste vara VEC.

En takterrass kan endast innehålla ett vertikalt, öppningsbart fasadfönster.

## Tillgängliga storlekar och dagsljusyta

	780 mm
1093 mm	VEC M35 (0.56) □

Alla mått anges i mm. ( ) = Effektiv dagsljusyta, m<sup>2</sup> □ = Geometriskt fritt område, m<sup>2</sup>

# Tvärsnittsmått



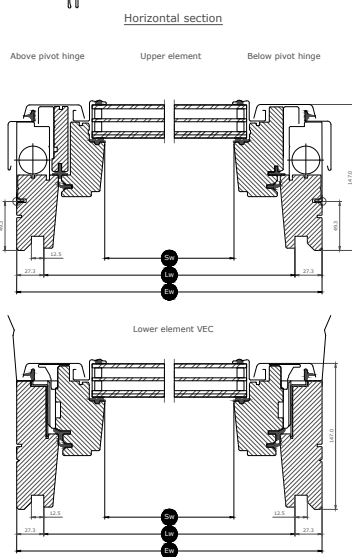
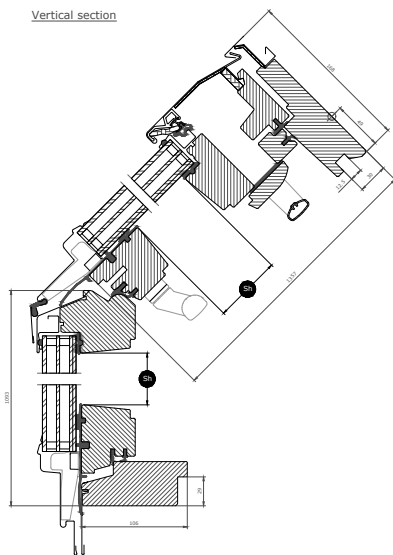





Observera att snittritningen ses nedifrån och upp.

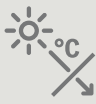

Width		M--
Sw	Fönsterbågens öppningsbredd	603
Lw	Avstånd mellan smyginklädnadsspår, bredd	726
Ew	Utvändig karmbredd	780

Height		--35
Sh	Fönsterbågens öppningshöjd	930
Lh	Avstånd mellan smyginklädnadsspår, höjd	N/A
Eh	Utvändig karmhöjd	1093

## Glasegenskaper

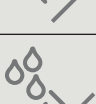
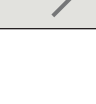
Glas 65G		
	<b>Värmeisolering</b> Energiglasenheten minskar värmeförlusten genom fönstret och förbättrar inomhuskomforten.	$U_g = 0.5$
	<b>Solvärme</b> I kallare klimat och i rum med stora fönsterytor ger solvärme bättre inomhusklimat under vintermånaderna.	<b>0.44</b>
	<b>Solskydd</b> I varma klimat och rum med stora fönsterytor ger glasrutor med solskydd ett bättre inomhusklimat på sommaren.	★★☆☆
	<b>Säkerhet</b> Tjockare, laminerat innerglas som ökar motståndskraften vid ett fysiskt ingrepp (inbrott).	★★☆☆
	<b>Säkerhetslaminering</b> Förhindrar att glas far in i rummet om fönstret krossas.	✓
	<b>Härdat glas</b> Gör ytterglaset starkare och skyddar mot exempelvis förlupna fotbollar och oväder som kraftiga stormar och hagel.	✓
	<b>UV-filter</b> Skyddar inredningen från att blekas av solens skadliga UV-strålar.	✓
	<b>Regnljudsreduktion</b> Regnljudsreduktion skapar en ljudbarriär mellan takfönstret och rusket utanför för ostört hemmaliv under regniga dagar – eller nätter.	✓
	<b>Lätt att rengöra</b> Smutsavvisande beläggning som gör att du ägna mindre tid åt fönsterputsning och mer åt att njuta av utsikten.	✓
	<b>Anti-dagg</b> Anti-daggbeläggningen minskar avsevärt dagarna med dagg på ytterglaset och förbättrar därmed utsikten.	✓

### Glasstruktur

Glaskassett	Sammansättning (från insidan till utsidan)
3-glas	6,8mm laminerat floatglas – 11mm Krypton – 3mm värmehärdat glas – 11mm krypton – 4 mm härdat glas

## Tekniska värden för fönster

---

Översikt över tekniska värden för produkten, som omfattar bland annat CE-märkning enligt EN 14351-1.

Window characteristics	Prestanda
Thermal transmittance (U-value)	1.0 W/(m <sup>2</sup> K)
Ljustransmission ( $\tau_v$ )	0.62
Total solenergitransmittans (g-värde)	0.44
Ljudisolering	35(-1;-4)
Luftgenomsläpplighet [klass]	3
Utvändig brandpåverkan – Storbritannien [klass]	npd
Utvändig brandpåverkan – Europa [klass]	npd
Hållfasthet [klass]	2
Hållfasthet för säkerhetsanordningar	✓
Reaktion vid brandpåverkan [klass]	C-s1,d2
Motstånd mot snölast	Se glasuppbyggnad
Motstånd vid vindlast [klass]	C3 (>SK08: npd)
Vattentätthet [klass]	9A

NPD: No Performance Determined - ingen prestanda fastställd

## Visible features

---



### **Gardinfäste, vertikala fönster**

Installera enkelt solskydd på takfönstret utan behov av några extra verktyg. Klicka bara fast solskyddet i de förmonterade beslagen.



### **Tätning**

Utgör luft- och ljudtätningen mellan karm och fönsterbåge.



### **Tätningar**

Tätningarna ger fullständig tätning mellan den isolerande glasrutan och fönsterbågen.

## Invändig ytfinish

---

Material Description	Klarlack Ytbehandlad med tre lager, klarlack.	Vitmålad Ytbehandlad med tre lager, vitmålad.
NCS-färgkod, invändig yta	Ingen färgkod	S 0500-N
Närmaste RAL-färgkod, invändig yta	Ingen färgkod	9003

## Utvändiga plåtar

---

Material Description	Aluminium, mörkgrå Mörkgrå	Obehandlad koppar	Titanzink
NCS-färgkod, utvändig yta	S 7500-N	Ingen färgkod	
Närmaste RAL-färgkod, utvändig yta	7043	Ingen färgkod	

## Rengöring och underhåll

---



Utsidan på karmen och bågen kan rengöras med vanligt rengöringsmedel. Ytterglaset kan enkelt rengöras från takterrassen eller via den övre sektionen.



VELUX erbjuder reparations- och underhållssatser.

## Garantiperiod

---



De fullständiga villkoren för VELUX Produktgaranti finns på vår hemsida: [www.velux.se](http://www.velux.se).

## Flashings and installation products

---



### **Intäckningsplåtar**

Installera VELUX takfönster i praktiskt taget alla takmaterial med hjälp av VELUX intäckningsplåtar. Våra intäckningsplåtar är specialdesignade utifrån takfönstrets exakta storlek och form för att ge perfekt, vattentät passform. Intäckningsplåtarna kan också användas för att kombinera flera takfönster.

### **Inbyggnadsprodukter**

Säkerställ korrekt installation och luft- och vattentät anslutning mellan takfönstret och taket med VELUX inbyggnadsprodukter. Samtliga inbyggnadsprodukter är utformade för att passa perfekt till takfönstret för ett tillförlitligt och hållbart resultat.

## Gardiner, markiser och jalousier

---

Komplettera installationen av VELUX takfönster med jalousier eller markiser för värmeskydd och invändiga solskydd för ljusreglering, mörkläggning och insektsskydd. Välj från ett brett utbud av manuellt manövrerade eller fjärrstyrda produkter designade för den specifika takfönstertypen och takfönsterstorleken. Kontakta din lokala VELUX återförsäljare för mer information om kompatibla produkter.

## Mer information

---

We reserve the right to make technical changes.

For more information on our products, please visit <http://www.velux.se>