

# VELUX GLL tetőtéri ablak

**VELUX®**



Az eredeti felső működtetésű VELUX GLL billenő tetőtéri ablak kivételesen kedvező árú választékot kínál tripla üvegezéssel, minőségi kompromisszumok nélkül. A kényelmes felső kilincs lehetővé teszi az ablak optimális helyzetben történő felszerelését, így állva és ülve is kiváló kilátás nyílik, és szabadon elhelyezhető a bútorok az ablak alatt.

- A felső működés lehetővé teszi az alacsony beépítési magasságot, így akár ülve is élvezheti a kilátást.
- Hozza el a frissességet otthonába, nyissa ki résnyire az ablakot és rögzítse a felső rögzítőhüvellyel.
- Nyissa ki a felső kilincset szellőztető pozícióba, hogy zárt ablak mellett is bejöhessen a friss levegő.
- Az ablakszárny 180°-ban körbeforgatható – így a külső üvegfelület belülről is biztonságosan megtisztítható.
- A karbantartást nem igénylő külső burkolatok a tetőtéri ablak teljes élettartama alatt sem okoznak gondot.
- Szellőztetés közben a kivethető és tisztítható szellőzőszűrő megvédi otthonodat a portól és a rovaroktól.
- Az extra kényelem érdekében fejlessze fel ablakát távvezérlésűvé elektromos vagy napelemes motorral.



## Alkalmazási útmutató

Az ablak a vízszinteshez képest 15° és 90° közötti tetőhajlásszögben építhető be.



A kézzel működtethető, felső kilincses billenő tetőtéri ablak abban az esetben is kényelmes nyitást és zárást tesz lehetővé, ha közvetlenül alá bútorokat helyezünk. Olyan beépítési magasságot javasolunk, amelynél álló és ülő helyzetből is zavartalan, tiszta lesz a kilátás. Tájékoztatjuk, hogy az optimális beépítési magasság a tető hajlásszögétől függ.

## Elérhető méretek és bevilágító felületek

A méretáttekintő megmutatja, hogy a különböző üvegezésű változatok milyen méretekben érhetőek el. Felhívjuk figyelmét, hogy az adott üvegezésű változat nem feltétlenül kapható az összes bemutatott méretben.

	550	660	780	942	1140
778	GLL CK02  (0.22) [0.26]				
978	GLL CK04  (0.29) [0.34]	GLL FK04  (0.38) [0.43]	GLL MK04  (0.47) [0.53]		
1178		GLL FK06  (0.47) [0.54]	GLL MK06  (0.59) [0.66]	GLL PK06  (0.75) [0.83]	GLL SK06  (0.95) [1.03]
1398		GLL FK08  (0.58) [0.66]	GLL MK08  (0.72) [0.81]	GLL PK08  (0.92) [1.01]	GLL SK08  (1.16) [1.25]
1600			GLL MK10  (0.85) [0.94]		

Minden méret mm-ben értendő. ( ) = Tényleges bevilágító felület, m<sup>2</sup> [ ] = Geometriai szabad nyílásméret, m<sup>2</sup>



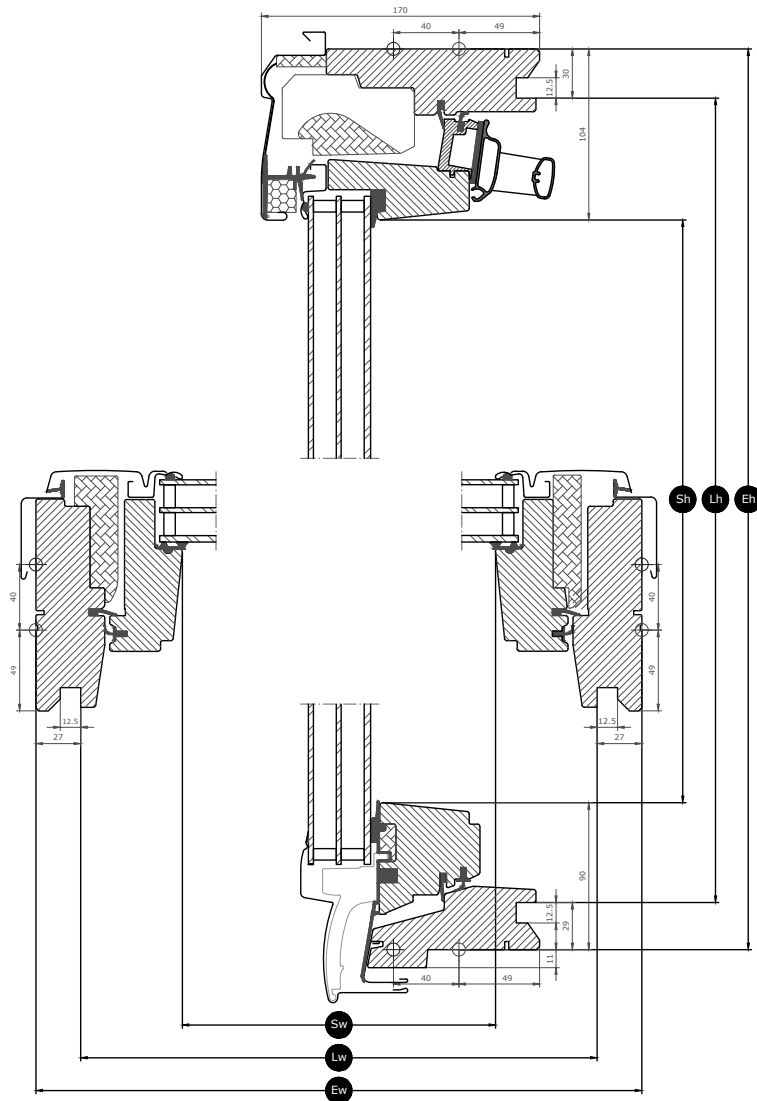





## Keresztmetszet méretek



Width		CK--	FK--	MK--	PK--	SK--
Sw	Ablakszárny nyílásszélessége	371	481	601	763	961
Lw	A belső burkolat hornya közötti távolság, szélesség	495	605	725	887	1085
Ew	Külső tok szélesség	550	660	780	942	1140

Height		--02	--04	--06	--08	--10
Sh	Ablakszárny nyílásmagassága	584	784	984	1204	1406
Lh	A belső burkolat hornya közötti távolság, magasság	719	919	1119	1339	1541
Eh	Külső tok magasság	778	978	1178	1398	1600

## Üvegezés jellemzői

	Üvegezés 61 (TPS távtartóval)	Üvegezés 64
 Nap elleni védelem	★★★★☆	★★★★☆
 Biztonság	N/A	N/A
 Biztonsági laminálás		
 Edzett üveg	✓	✓
 UV szűrő		
 Esőhang zajszűrés		✓
 Egyszerűen tisztítható		✓
 Párataszítás		✓

### Üvegezés szerkezete

Üvegezés változata	Üvegezés	Változat összetétele
Üvegezés 61 (TPS távtartóval)	Háromrétegű üvegezés	4 mm úsztatott üveg – 15 mm argon – 3 mm hőedzett üveg – 15 mm argon – 3 mm edzett üveg
Üvegezés 64	Háromrétegű üvegezés	6 mm úsztatott üveg – 13 mm argon – 3 mm hőedzett üveg – 13 mm argon – 4 mm edzett üveg

## Az ablak műszaki adatai

A termék műszaki adatainak, többek között az EN 14351-1 szabvány szerinti CE-jelölésre vonatkozó információk áttekintése.

Ablak jellemzői	Teljesítmény	
	Üvegezés 61 (TPS távtartóval)	Üvegezés 64
Hőátbocsátási tényező (U-érték)	1.1 W/(m <sup>2</sup> K)	1.0 W/(m <sup>2</sup> K)
Fényátbocsátás (τ,v)	0.68	0.63
Teljes napenergia-áteresztés (g-érték)	0,50	0,45
Hangszigetelés (Rw)	32(-1;-4)	35(-1;-3)
Légzárás [osztály]	4	4
Külső tűzzel szembeni viselkedés - brit [osztály]	AA	AA
Külső tűzzel szembeni viselkedés - európai [osztály]	npd	npd
Ütésállóság [osztály]	3	3
Biztonsági szerkezetek teherbíró képessége	✓	✓
Tűzvesélyesség [osztály]	C-s1,d0	C-s1,d0
Hóteherrel szembeni ellenállás	**	**
Szélállóság [osztály]	C3 (>SK08: NPD)	C3 (>SK08: NPD)
Vízzáras [osztály]	E900	E900

Hóteherrel szembeni ellenállás = \*\* Lásd az üvegezés felépítését

NPD: No Performance Determined - nincs meghatározott teljesítmény

## Belső bevonat

Material Description	Szintelen lakk Két rétegben készre lakkozva.
NCS-színkód, belső felület	Nincs színkód
Legközelebbi RAL-színkód, belső felület	Nincs színkód

## Külső takarólemezek

Az alábbiakban felsorolt változatok elérhetősége változhat. A legpontosabb és legfrissebb információkért nézzétek meg az aktuális termékkatalógust vagy árlistát.

Material Description	Alumínium, fekete Fekete	Alumínium, sötétszürke Sötétszürke
NCS-színkód, külső felület	S 9000-N	S 7500-N
Legközelebbi RAL-színkód, külső felület	9005	7043

## Tisztítás és karbantartás



Annak érdekében, hogy belülről meg tudja tisztítani a külső üvegfelületet, forgassa körbe az ablakszárnyat, és retesszel rögzítse a tisztítási pozícióban.



VELUX javító és karbantartó készletek kaphatók.

## Garanciális időszak



A special extended 15 year Guarantee against breakage of metal fittings and breakage of polyurethane and PVC profiles. A VELUX TERMÉK GARANCIA Jótállási feltételek a weboldalunkon érhető el [www.velux.hu](http://www.velux.hu).

## Flashings and installation products

---



### **Burkolókeretek**

A VELUX tetőtéri ablakokat gyakorlatilag bármilyen tetőfedő anyaggal csatlakoztatni lehet az eredeti VELUX burkolókeret megoldások segítségével. A burkolókereteinket kifejezetten a tetőtéri ablakaink méretére és alakjára terveztük, hogy tökéletesen vízzáró módon illeszkedjenek. A burkolókeretek több tetőtéri ablak csoportos összeépítéséhez is használhatók.

### **Beépítőtermékek**

Gondoskodjon a megfelelő beszerelésről, valamint az ablak és a tető lég- és vízzáró illeszkedéséről a VELUX beépítőtermékekkel. Minden beépítőterméket úgy terveztek, hogy tökéletesen illeszkedjenek a tetőtéri ablakokhoz, a megbízható és tartós eredmény érdekében.

## Árnyékolók, rolók és redőnyök

---

Egészítse ki a VELUX tetőtéri ablak beépítését külső redőnyökkel és hővédő hálókkel a hővédelemért, belső árnyékolókkal a fényszűrésért, illetve fényzárásért, szúnyoghálóval a rovarvédelemért. Válassz kézi és távvezérlésű termékeink széles választékából, melyeket úgy gyártunk le, hogy minden ablaktípusra és -méretre tökéletesen illeszkedjenek. A kompatibilitással kapcsolatos további részletekért kérjük vedd fel a kapcsolatot a VELUX Vevőszolgálattal.

## További információk

---

A műszaki változtatások jogát fenntartjuk.

További információért termékeinkről, kérjük látogasson el a <http://www.velux.hu> weboldalra.