



VELUX®

Machen Sie Dachräume zu Lieblingsräumen

Mit original VELUX Hitze- und Sonnenschutz,
Außenrollläden und Insektenschutz

Listenpreise ohne USt. – gültig ab 1.4.2024

Inhalt

Neue Vorteilspakete aus Sonnen- und Hitzeschutz	4
--	---

Gute Gründe für VELUX	6
------------------------------	---

Intelligente automatische Steuerungen	8
--	---

VELUX ACTIVE with NETATMO	9
----------------------------------	---

Außenrollläden und Hitzeschutz-Markisetten	
Für jeden Bedarf das richtige Produkt	12
Mit Sonnenenergie zum Wohnkomfort: Hitzeschutz auf Knopfdruck	13
Außenrollläden	14
Hitzeschutz-Markisette Verdunkelung	15
Hitzeschutz-Markisetten Tageslicht	16
Vorteilspakete	17
Für jedes Fenster das passende Produkt	18
Planungshinweise	22
Bestellhinweise	24
Preise und Bestellnummern	26
Zubehör für VELUX Solar-/Elektro-Außenrollläden und -Hitzeschutz-Markisetten	36

Verdunkelung, Tageslichtregulierung, Blend- und Sichtschutz	
Für jeden Bedarf das richtige Produkt	40
Nature Collection	42
Colour by you! – wählen Sie einfach Ihre Wunschfarbe	44
Kids Collection – für schöne Träume im Kinderzimmer	45
Verdunkelungsrollos	46
2 in 1 Rollo	47
Multi-Funktionsrollos	48
Faltrollos	49
Stoffrollos	50
Jalousien	51
Insektenschutzrollos	52
Sonnenschutz – einfach bestellen	54
Preise und Bestellnummern	56
Zubehör für automatische VELUX Produkte und manuellen Sonnenschutz	72

Hitze-, Sonnen- und Insektenschutz für Flachdach-Fenster	74
---	----

Farbübersichten	80
------------------------	----

Neue Vorteilspakete aus Sonnen- und Hitzeschutz

Neu
ab April

Um das Zuhause Ihrer Kunden optimal vor Hitze und blendendem Licht zu schützen, empfiehlt sich eine Kombination aus außen liegendem Hitzeschutz und innen liegendem Sonnenschutz.

Wenn beide manuellen Produkte im Paket bestellt werden, sparen Ihre Kunden außerdem 10% im Vergleich zum Einzelkauf.

Die neuen manuell bedienbaren Vorteilspakete

Hitzeschutz-Markisette + Stoffrollo (ROF)

- Die Kombination bietet effektiven Schutz vor Hitze und blendendem Licht
- Das Stoffrollo ist durch seine schmalen Führungsschienen optimal in das Fenster integriert und bietet bei Nichtbenutzung maximalen Tageslichteinfall

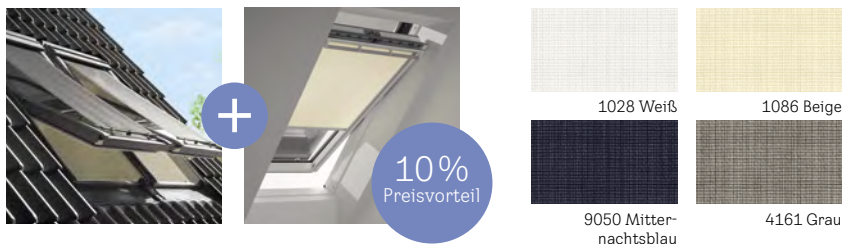

Hitzeschutz-Markisette + Faltrollo (FOL)

- Das Vorteilspaket mildert den Lichteinfall ab, ohne den Raum dabei komplett zu verdunkeln
- Das Faltrollo ist stufenlos im Fenster positionierbar, für maximale Flexibilität sowohl von oben als auch von unten



Eine Übersicht aller Vorteilspakete finden Sie auf Seite 17.





Gute Gründe für VELUX

Unsere VELUX Dachfenster stehen für Qualität, Innovation sowie anspruchsvolle Lösungen für mehr Ausblick und Tageslicht. Eine Ergänzung von außen liegendem Hitzeschutz und Tageslichtregulierung von innen ist fast immer sinnvoll und komplettiert das Gesamtpaket Dachfenster. Aus diesem Grund erheben wir auch an unser VELUX Zubehör die gleichen hohen Ansprüche an Design, Qualität und Funktionalität – und das seit Jahrzehnten!

Beste Qualität

In besonderen Testverfahren werden Funktion und Material unter anderem durch tausendfaches Öffnen und Schließen, extreme Wärmebestrahlung oder UV-Einwirkung geprüft. Alle Stoffe und Materialien sind farbecht sowie reißfest und gewährleisten immer beste Funktion und Optik – für eine lange Lebensdauer Ihres Sonnenschutzes.

Die hohe Qualität der VELUX Hitze- und Sonnenschutzprodukte wird durch hervorragende Garantieleistungen unterstrichen. Wir gewähren **3 Jahre Garantie** auf alle innen liegenden Sonnenschutzprodukte und manuell bedienbaren Hitzeschutz-Markisetten inklusive manuell bedienbarem Bedienungszubehör sowie **5 Jahre Garantie** auf Außenrollläden, elektrisch und solarbetriebene Hitzeschutz-Markisetten inklusive zugehöriger verbauter Elektrokomponenten.

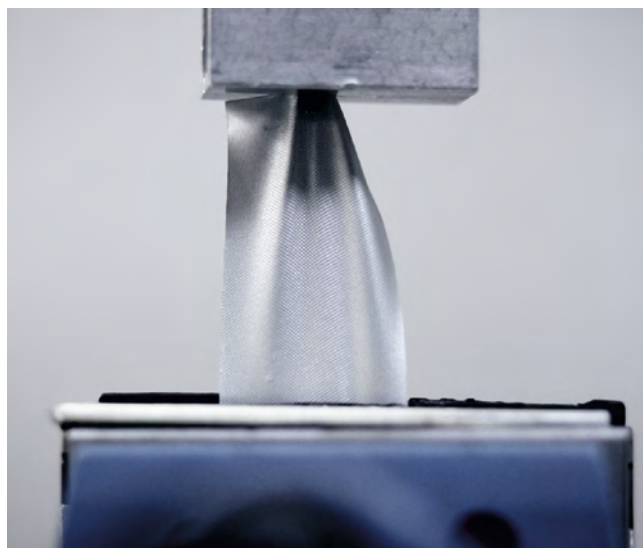

Einfacher und schneller Einbau

Jedes VELUX Dachfenster ist für die Montage der passenden VELUX Sonnenschutzprodukte durch integrierte Zubehörträger vorbereitet. Dies erleichtert die Montage und garantiert höchste Passgenauigkeit. Der Einbau gelingt in der Regel innerhalb weniger Minuten.

So einfach geht's: velux.at/rollo-einbau

Tipp: Sollten Zubehörträger am Fenster nicht (mehr) vorhanden sein, können diese problemlos nachbestellt werden (ZOZ 230).

Sicherheit und Nachhaltigkeit

VELUX Sonnenschutzprodukte werden schienengeführt bedient, ganz ohne sichtbare Schnüre. Somit können alle Produkte bedenkenlos auch in Kinderzimmern verwendet werden.¹ Die Nature Collection besteht durch nachhaltigere recycelte Rohstoffe. Zudem sind alle Sonnenschutzprodukte OEKO-TEX® Standard 100 zertifiziert.



 Zertifiziert nach OEKO-TEX® Standard 100 (1076-184 DTI) – frei von Schadstoffen

 Kindersicheres Design – ohne Bedienschnüre¹



Große Dekorvielfalt

Die Sonnenschutz-Kollektion setzt sich zusammen aus sanften, modernen Trendfarben, inspiriert von skandinavischer Behaglichkeit. Ergänzt wird diese von drei Exklusiv-Kollektionen, für noch mehr Vielfalt und individuelle Farbwünsche.

Ob Verdunkelung, Sicht- oder Blendschutz – passende Farben und Produkte für verschiedenste Wohnsituationen und Ansprüche sind garantiert.

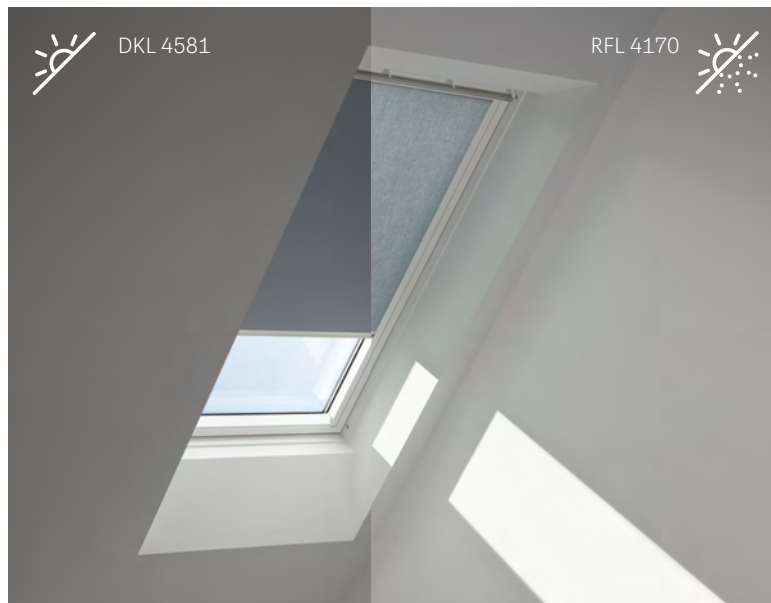

Verdunkelnd oder transparent

Möchten Sie Ihren Raum komplett verdunkeln oder Tageslicht hereinlassen, ohne jedoch von der Sonne geblendet zu werden?

Das einheitliche Farbkonzept erleichtert Ihnen Ihre Entscheidung, da gleiche oder ähnliche Farben sowohl in transparenter als auch verdunkelnder Ausführung verfügbar sind.

Detaillierte Informationen finden Sie unter velux.at/transparenzstufen

100% passgenau

Auch optisch ist beste Passgenauigkeit mit VELUX Fenstern garantiert. Die Schienen des innen liegenden Sonnenschutzes sind besonders schmal und bei Nichtgebrauch nahezu nicht sichtbar.

Zusätzlich können zwei verschiedene Farben gewählt werden. Schienen aus weiß lackiertem Aluminium eignen sich hervorragend in Kombination mit weißen Fenstern. Alufarbene Führungsschienen sind eine gute Wahl für klar lackierte Holzfenster.

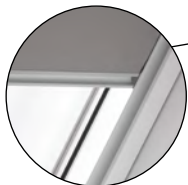

Alu Schienen

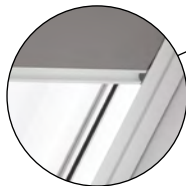

Weiße Schienen



¹ Alle innen liegenden VELUX Sonnenschutzprodukte erfüllen die Sicherheitsanforderungen EN 13120:2009+A1:2014 sowie EN 60335-2-97:2006+EN 60335-2-97:A12:2015.

Intelligente Steuerungen für jeden Bedarf

Alle VELUX Solar-/Elektro-Produkte können mit intelligentem Zubehör nachgerüstet werden, um die Bedienung zu erleichtern und noch mehr Vorteile zu genießen.



VELUX Wandtaster
Für eine einfache vor-programmierte Steuerung



VELUX Touch
Für eine komfortable Raumsteuerung Zuhause



VELUX App Control
Für eine Steuerung des Zuhauses von überall



VELUX ACTIVE with NETATMO
Für ein besseres Raumklima – ganz automatisch

Gruppensteuerung	✓	✓	✓	✓
Ansteuerung mehrerer verschiedener VELUX Produkte (z. B. Fenster und Außenrollläden)		✓	✓	✓
Zeitprogramme			✓	✓
Benötigt WLAN			✓	✓
Bequeme Bedienung aller VELUX Solar-/Elektro-Produkte per Smartphone-App			✓	✓
Sprachsteuerung für alle VELUX Solar-/Elektro-Produkte			✓	✓
Proaktiver Hitzeschutz auf Basis von Live-Wetterdaten			✓	✓
Intelligente Sensorsteuerung für ein optimales Raumklima				✓
Zeitbericht über Raumklima-Qualität				✓
Lieferumfang und Preis	Bei allen VELUX Solar-/Elektro-Produkten enthalten	1x Touch-Pad inkl. Wandhalterung	1x Internet Gateway	1x Internet Gateway 1x Raumklima-Sensor 1x Schalter für Abwesenheit
		105,- €	99,- €	199,- €

VELUX ACTIVE with NETATMO: Besseres Raumklima – ganz automatisch

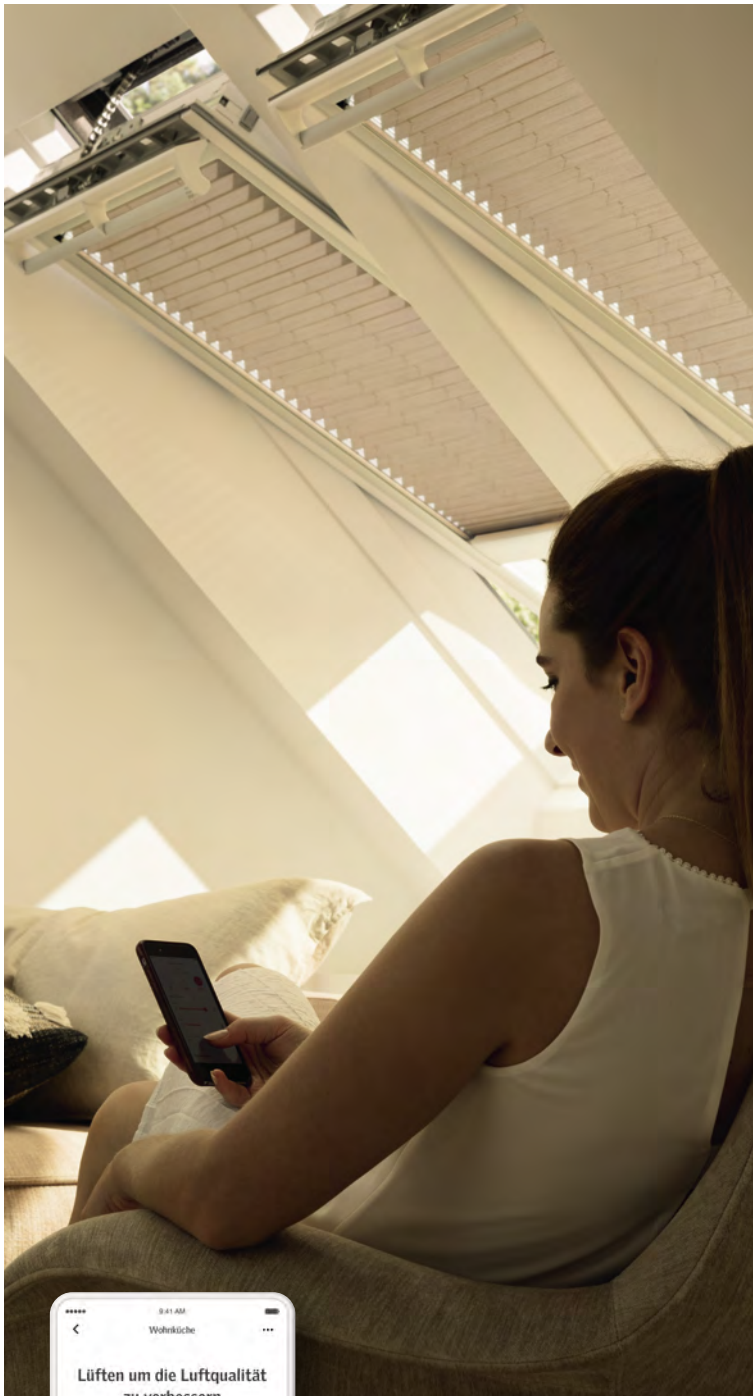

VELUX ACTIVE
WITH
Netatmo



Sensorgesteuerte Lüftung

VELUX ACTIVE misst Raumtemperatur, Luftfeuchtigkeit und CO₂-Gehalt im Zuhause und steuert die Belüftung, um für ein angenehmes und gesundes Raumklima zu sorgen. Dank dem Regensensor schließen die Fenster bei Regen sofort.



Automatischer Hitzeschutz

VELUX ACTIVE nutzt externe Wetterdaten, um proaktiv zu lüften bzw. die elektrisch- oder solarbetriebenen Außenrollläden und Markisetten rechtzeitig zu schließen und so das Zuhause an heißen Tagen vor übermäßiger Hitze zu schützen.



Volle Kontrolle per App

Erhalten Sie die volle Kontrolle über alle elektrisch- und solarbetriebenen VELUX Produkte mit der intuitiven VELUX ACTIVE with NETATMO App oder nutzen Sie die Sprachsteuerung über Apple HomeKit oder Hey Google.



Schalter für Abwesenheit

Ermöglicht es Ihnen alle elektrisch- und solarbetriebenen VELUX Dachfenster mit nur einem Knopfdruck zu schließen, wenn Sie das Haus verlassen.



Zeitplan-Funktionen

Erstellen Sie individuelle Zeitpläne für die Bedienung der elektrisch- und solarbetriebenen VELUX Produkte abseits der automatischen Steuerung.



Zeitbericht über Raumklima-Qualität

Mit der Übersicht lässt sich auf einen Blick erkennen, welche Qualität das Raumklima z. B. in den letzten 7 Tagen hatte. Darauf basierend gibt VELUX ACTIVE Empfehlungen wie sich das Raumklima optimieren lässt.



Gruppen- und Raumeinstellungen

Gleiche Produkte lassen sich gruppieren, um z. B. alle Außenrollläden gleichzeitig zu steuern. Jedes Produkt lässt sich auch einem Raum zuordnen, z. B. Schlafzimmer, um individuelle Abläufe pro Raum festzulegen.



Schnelles Lüften

Alle Dachfenster lassen sich jetzt mit nur einem Fingertipp öffnen zum Lüften des gesamten Zuhauses. Nach voreinstellbarer Zeit schließen alle Fenster wieder automatisch.





Solar-Außenrollläden SSS



Solar-Hitzeschutz-Markisette Verdunkelung SSS



Solar-Hitzeschutz-Markisette Verdunkelung SSS



Außenrollläden und Hitzeschutz- Markisetten

Das ganze Jahr gut geschützt

Außen liegende Produkte wie Außenrollläden und Hitzeschutz-Markisetten stoppen die Sonnenstrahlen, bevor sie auf die Fensterscheibe treffen und in den Raum eindringen.

VELUX Außenrollläden sind die Allrounder für das ganze Jahr. Neben effektivem Hitzeschutz und einer erhöhten Wärmedämmung in der kühleren Jahreszeit sorgen sie für eine optimale Verdunkelung sowie für verminderte Regen- und Hagelgeräusche.

VELUX Hitzeschutz-Markisetten bieten durch die verschiedenen Gewebevarianten Tageslicht oder Verdunkelung passende Lösungen für unterschiedliche Raumanforderungen.

Unabhängig für welches Produkt Sie sich entscheiden – optimaler Schutz vor Hitze ist garantiert, sowie die bequeme Bedienung per Knopfdruck.



Solar-Außenrollläden SSSL

Für jeden Bedarf das richtige Produkt – Außenrollläden und außen liegender Hitzeschutz

VELUX Hitzeschutz stoppt die Sonnenstrahlen, bevor sie auf die Fensterscheibe treffen. Wählen Sie den Hitzeschutz, der perfekt zum Zuhause Ihrer Kunden passt.

- ■ ■ ■ Spitzenwert
- ■ □ □ Hervorragend
- □ □ □ Sehr gut
- □ □ □ Gut



Außenrollläden



Hitzeschutz-Markisee Verdunkelung



Hitzeschutz-Markisee Tageslicht

	■ ■ ■ ■	■ ■ ■ □	■ ■ ■ □
Hitzeschutz			
	■ ■ ■ ■	■ ■ ■ □	–
Verdunkelung			
	■ ■ ■ □	■ □ □ □	–
Wärmedämmung			
	–	–	■ ■ ■ □
Tageslichtdurchlass			
	■ ■ ■ ■	■ ■ ■ ■	■ ■ □ □
Sichtschutz			
	■ ■ ■ □	■ □ □ □	–
Einbruchschutz			
Preis ab/Seite	Solar: ab 565,- €, Elektro: ab 445,- €	Solar: ab 428,- €	Solar: ab 383,- €, Elektro: ab 289,- €, Manuell: ab 62,- €
	ab Seite 14	Seite 15	Seite 16

Preise in Euro exkl. 20% USt.



Mit Sonnenenergie zum Wohnkomfort: Hitzeschutz auf Knopfdruck

Die solarbetriebenen VELUX Außenrollläden und Hitzeschutz-Markisetten nutzen die erneuerbare Energie der Sonne als Stromquelle.



Der Hochleistungs-Akku wird über eine dezent im Topkasten integrierte Solarzelle geladen.

Ideal für die Nachrüstung

Durch die Nutzung des Tageslichts können VELUX Solar-Außenrollläden und Hitzeschutz-Markisetten per Knopfdruck bedient werden. Da keine Kabel verlegt werden müssen, eignen sie sich sowohl für solarbetriebene als auch manuell bedienbare Fenster und sind einfach nachzurüsten.

Zuverlässig auch bei bewölktem Himmel

Mit einer integrierten Solarzelle wird den ganzen Tag über Energie gespeichert, auch wenn es bewölkt ist.

Automatischer Hitzeschutz

Rüsten Sie VELUX Außenrollläden oder Hitzeschutz-Markisetten mit VELUX ACTIVE with NETATMO nach. VELUX ACTIVE nutzt externe Wetterdaten, um proaktiv die Hitzeschutzprodukte rechtzeitig zu schließen und so das Zuhause an heißen Tagen vor übermäßiger Hitze zu schützen.

Außenrollläden

Ganzjähriger Rundum-Schutz



Optimaler Hitzeschutz und Verdunkelung im Sommer sowie eine erhöhte Wärmedämmung in der kalten Jahreszeit – VELUX Außenrollläden sorgen für angenehmes Raumklima und besten Wohnkomfort zu jeder Jahreszeit.



Produktvorteile

- Optimaler Rundum-Schutz
- Bis zu 94 % Hitzereduktion¹
- Optimale Verdunkelung mit zusätzlichem Sicht-, Lärm- und Einbruchschutz
- Erhöhte Wärmedämmung für optimierte Energiebilanz
- Stabile und witterungsbeständige Aluminiumkonstruktion
- Einfache Montage vom Rauminnern aus
- Zur Nachrüstung geeignet
- Elektrische oder solarbetriebene Außenrollläden, bedienbar mit VELUX ACTIVE App
- Leistungsstarker Akku bei solarbetriebenen Außenrollläden

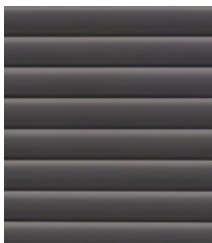
Produkt im Detail



Bedienungsmöglichkeiten

-  Solar
-  Elektro

Kombinationsmöglichkeiten

- Innen liegender Sonnenschutz
- Insektenschutzrollo

Zubehör



Der 3-stufige Außenrollläden-Ausstellarm (ZOZ 217) bietet bei herabgelassenem Außenrollladen-Panzer zusätzlichen Lichteinfall und Lüftungskomfort, siehe Seite 36.

¹ Die Hitzeschutz-Funktion von VELUX Außenrollläden ist abhängig von der Verglasung. Sie wurde in einem den Normen EN ISO 12567-2, EN 52022-3 und wISO 15099 entsprechenden Verfahren mit Sommer-Global (zertifiziert vom ift Rosenheim) berechnet und bezieht sich auf die Wärmeeinstrahlung durch das Fenster

Hitzeschutz-Markisette Verdunkelung

Ideal für effektiven Hitzeschutz und Verdunkelung



Hitzeschutz-Markisetten Verdunkelung kombinieren einen effektiven Hitzeschutz mit optimaler Verdunkelung – das ideale Kombi-Produkt zu einem attraktiven Preis.

Bedienungsmöglichkeit

-  Solar

Produktvorteile

- Effektiver Hitzeschutz und gleichzeitige Verdunkelung
- Besonders schlanker Rahmen sitzt direkt auf dem Fensterflügel, das Fenster kann wie gewohnt geöffnet werden
- Lichtdichter, widerstandsfähiger Stoff mit Querstreben aus Aluminium
- Einfache Montage vom Rauminnern aus
- Zur Nachrüstung geeignet
- Bedienbar mit VELUX ACTIVE App
- Leistungsstarker Akku

Kombinationsmöglichkeiten

- Innen liegender Sonnenschutz
- Insektenschutzrollo

Produkt im Detail



Hitzeschutz-Markisetten Tageslicht

Tageslicht ja – Hitze nein



VELUX Hitzeschutz-Markisetten Tageslicht schützen das Zuhause vor Überhitzung, dank des transparenten Gewebes gelangt dennoch ausreichend Tageslicht in den Wohnraum – für angenehme Helligkeit und ungestörten Ausblick.

Produktvorteile

- Schutz vor Hitze bei gleichzeitiger Sicht nach draußen
- Besonders schlanker Rahmen sitzt direkt auf dem Fensterflügel, das Fenster kann wie gewohnt geöffnet werden
- Wetterbeständiges, lichtdurchlässiges Gewebe
- Schlankes Design
- Einfache Montage vom Rauminnern aus
- Zur Nachrüstung geeignet
- Elektrische und solarbetriebene Hitzeschutz-Markisetten bedienbar mit VELUX ACTIVE App
- Leistungsstarker Akku bei solarbetriebener Hitzeschutz-Markisette Tageslicht

Bedienungsmöglichkeiten

-  Solar
-  Elektro
-  Manuell

Kombinationsmöglichkeiten

- Innen liegender Sonnenschutz
- Insektenschutzrollo

Produkt im Detail

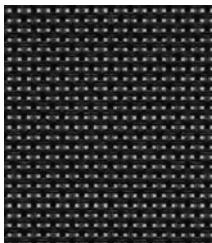

* 5 Jahre Garantie auf alle Solar-/Elektro-Hitzeschutz-Markisetten, 3 Jahre auf manuelle Hitzeschutz-Markisetten

Vorteilspakete

Mehr Wohnkomfort zum Vorteilspreis

Für ein optimales Raumklima empfehlen wir die Kombination aus außen liegendem Hitzeschutz und innen liegendem Sonnenschutz.

Ob verdunkelnd oder lichtdurchlässig, Ihre Kunden entscheiden, welche Lichtverhältnisse für den Raum richtig sind.

Bedienungsmöglichkeit

-  Manuell

Hinweis

- Seitliche Führungsschienen in Aluminium oder Weiß



**10%
Preisvorteil**
im Vergleich zum
Kauf der
Einzelprodukte



Unsere Empfehlung

Dunkel + Kühl Paket

Hitzeschutz-Markisette + Verdunklungsrollo (DOP)

- Effektiver Hitzeschutz und optimale Verdunkelung
- Modernes, schlankes Design

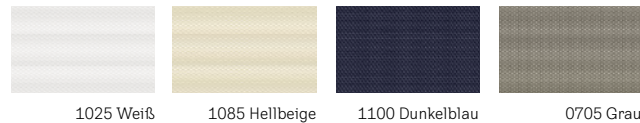

Energie Paket

Hitzeschutz-Markisette + Multi-Funktionsrollo (FOP)

- Effektiver Hitzeschutz und frei positionierbare Verdunkelung
- Zusätzliche Wärmedämmung dank Wabenstruktur

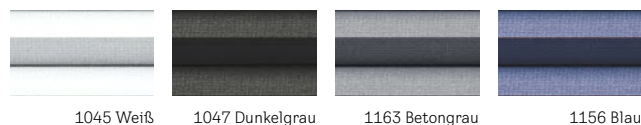

Sichtschutz Paket

Hitzeschutz-Markisette + Stoffrollo (ROF)

- Effektiver Schutz vor Hitze und blendendem Licht
- Mildert Lichteinfall ab ohne den Raum komplett zu verdunkeln

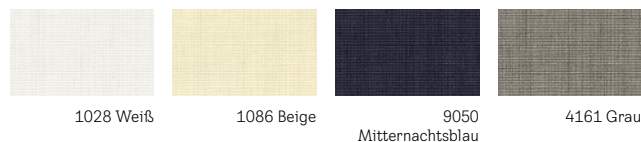

Neu

Sichtschutz Paket

Hitzeschutz-Markisette + Faltrollo (FOL)



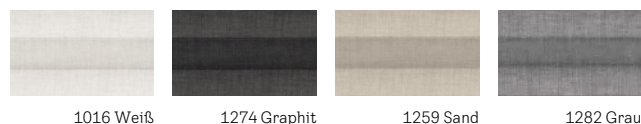

- Effektiver Hitzeschutz und frei positionierbarer Sicht- und Blendschutz
- Stimmungsvolle Lichtregulierung



Neu

Für jedes Fenster das passende Produkt

Welche Hitzeschutz-Lösung für welches Fenster

		VELUX Außenrollläden	
Fenstertyp		Solar	Elektro
Dachfenster Manuell 	GGU/GGL, GPU/GPL	SSL	SML ¹
		Zusätzliche Montagekits erforderlich für Fenster GGU/GGL und GPU/GPL in den Größen 102-206 (ZOZ 253) bzw. 304-810 (ZOZ 254).	
Schwingfenster Solar 	Solarfenster GGU/GGL	SSL	-
		Hinweise zu Größen und Kombinationen mit ZOZ 246 siehe Planungshinweise oder velux.at/solar	
Schwingfenster Elektro 	Elektrofenster GGU/GGL	-	SML
Klapp-Schwingfenster Elektro 	Elektrofenster GPU	-	SMH
Wohn- und Ausstiegsfenster 	GTU/GTL	SST	-



Einbauhinweis

- Für den Einbau von VELUX Außenrollläden mit Solar- oder Elektroantrieb und Hitzeschutz-Markisetten übereinander ist ein Mindestabstand von 25 cm (bei SMH 30 cm) erforderlich

¹ Bei Kombinationen von Elektro-Außenrollläden oder Elektro-Markisetten auf manuellen Dachfenstern wird ein Steuersystem KUX 110 benötigt

VELUX Hitzeschutz-Markisetten			
Solar Verdunkelung	Solar Tageslicht (mit Netzstoff)	Elektro Tageslicht (mit Netzstoff)	Manuell Tageslicht (mit Netzstoff)
SSS	MSL	MML ¹	MHL
Bei Montage auf den Fenstern GGU/GGL der Größen 102–810 ist ein Montagekit ZOZ 238 erforderlich. Nicht kompatibel mit GPU/GPL in den Größen 102–810.			
SSS	MSL		
Kombinierbar mit den Fenstergrößen CK02/C02 – UK10/U10. ZOZ 246 erforderlich für Größen CK02 – FK08 und C02 – U10.			
–	–	MML	–
–	–	MML	–
Es werden die Elektro-Varianten SMH/MML empfohlen.		Zusätzlich ist das Montagekit ZOZ 229S zu bestellen.	
–	–	–	MHL



SSS



MSL



MML



MHL

Montagezubehör



ZOB 246 Solarregler für Solar-Außenrollläden SSL und Solar-Markisetten SSS bzw. MSL

Für die Montage auf Solarfenster.
Weitere Infos unter velux.at/solar

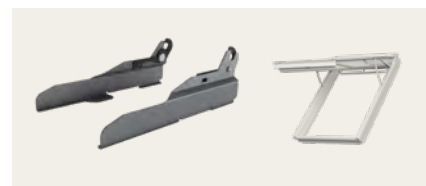

ZOB 229S Montagekit für Markisetten mit Solar- oder Elektroantrieb

Für Montage auf VELUX Elektrofenster GPU.
Hinweis: Der Einsatz der Seitenprofile verringert die Verdunkelungswirkung der SSS-Markisette

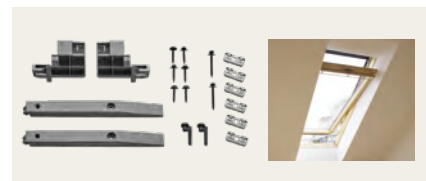

ZOB 238 Montagekit für Elektro- und Solar-Markisetten

Für Montage auf VELUX Dachfenster GGU/GGL in den Größen 102–810



ZOB 253/254 Montagekit für Außenrollläden

Für die Montage von SSL/SML auf GGU/GGL und GPU/GPL in den Größen 102–206 (ZOZ 253) und 304–810 (ZOZ 254)













ZOB_K__240 Kupferprofile für Elektro- und Solar-Markisetten

Für die Montage auf Fenster mit Kupferabdeckung (3-teilig)

Für jedes Fenster das passende Produkt

Welche Hitzeschutz-Lösung für welche Lichtlösung

		VELUX Außenrollläden	
	Lichtlösungen	Solar	Elektro
	TWIN/TRIO	SSL Fensterabstand von min. 10 cm nebeneinander erforderlich	SML ¹
	3-IN-1	SSLS	-
	LICHTBAND Untenelement GIU/GIL	-	SMG
	LICHTBAND WAND Untenelement VIU/VFE	SSL nur für Obenelement	SML nur für Obenelement
	TANDEM	SSL	SML
	QUATTRO (4er-Block)	SSL Fensterabstand von min. 25 cm übereinander erforderlich	SML
	RAUM	SSL	SML
	RAUM + LICHT	-	-
	DACHBALKON GDL	-	-
	DACHTERRASSE GEL	-	-

Wichtige Hinweise

- Die Montagekits (ZOZ) für VELUX Hitzeschutz-Markisetten mit Solar- oder Elektroantrieb sind auch für Lichtlösungen erforderlich. Bitte prüfen Sie vorab den ausgewählten Fenstertyp auf Seite 18
- Für den Einbau von Außenrollläden mit Solar- oder Elektroantrieb und Hitzeschutz-Markisetten mit Solar- oder Elektroantrieb übereinander ist ein Mindest-Fensterabstand von 25 cm erforderlich

¹ Bei Kombinationen von Elektro-Außenrollläden oder Elektro-Markisetten auf manuellen Dachfenstern wird ein Steuersystem KUX 110 benötigt

VELUX Hitzeschutz-Markisetten			
Solar Verdunkelung	Solar Tageslicht (mit Netzstoff)	Elektro Tageslicht (mit Netzstoff)	Manuell Tageslicht (mit Netzstoff)
SSS	MSL	MML ¹	MHL
SSSS	MSLS	-	-
SSI <small>Auch möglich für Kombinationen mit Elektrofenster GPU; zuzüglich ZOZ 229S</small>	MSI	-	MHL oben MAG unten
SSS <small>nur für Obenelement</small>	MSL <small>nur für Obenelement</small>	MML <small>nur für Obenelement</small>	MHL <small>nur für Obenelement</small>
SSS	MSL	MML	MHL
SSS	MSL	MML	MHL
SSS	MSL	MML	MHL
SSS	MSL	MML	-
-	-	-	MHL oben MAD unten
-	-	-	MHL <small>nur für Obenelement GEL</small>

Montagezubehör



ZOB 246 Solarregler für Solar-Außenrollläden SSL und Solar-Markisetten SSS bzw. MSL

Für die Montage auf Solarfenster.
Weitere Infos unter velux.at/solar

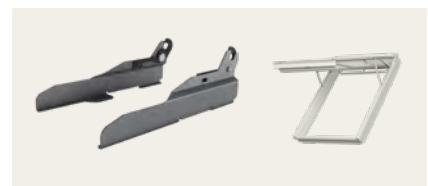

ZOZ 229S Montagekit für Markisetten mit Solar- oder Elektroantrieb

Für Montage auf VELUX Elektrofenster GPU.

Hinweis: Der Einsatz der Seitenprofile verringert die Verdunkelungswirkung der SSS-Markisette



ZOZ FFKF06-08 251 Kupferprofile für Elektro- und Solar-Markisetten

Für die Montage auf Lichtlösung 3-IN-1 mit Kupferabdeckung

Planungshinweise für Außenrollläden

Allgemeine Hinweise zu VELUX Außenrollläden

- Bei Dachfenstern, die übereinander bzw. nebeneinander eingebaut werden, müssen folgende Mindest-Fensterstock-Abstände eingehalten werden:
nebeneinander: 10 cm
übereinander: 25 cm / SMH: 30 cm
- Außenrollläden können nicht verwendet werden bei Einbau der Fenster:
– GDL, GEL, GVK, GVT, GVR, GXL, GXU und Flachdach-Fenster
– für die Lichtlösung RAUM + LICHT
- Mit dem Außenrollladen können Räume fast völlig verdunkelt werden (keine Verdunkelung im physikalischen Sinne). An allen Seiten sind die Montagebleche des Rollladens bis auf den Fensterstock des Fensters heruntergeführt
- Extrem niedrige Temperaturen können dazu führen, dass die Bedienfunktion des Rollladens durch Frost eingeschränkt wird
- Zur Vermeidung von Schäden durch Schnee am Außenrollladen sind immer bauseitige Maßnahmen (Schneefänger) etc. erforderlich
- In Ausnahmefällen kann der Gebrauch des Solar-Außenrollladens eingeschränkt sein, beispielsweise, wenn die Solarzellen im Schatten liegen oder wenn der Lichteinfall durch besondere Umstände stark eingeschränkt ist

Farboptionen und Sonderlackierungen von Außenrollläden

- Der Standard Farbtone des Außenrollladens in 0000 Aluminium ist einbrennlackiert, umbragrau (NCS S 7500-N, entspricht ca. RAL 7043)
- Bei der Farbausführung 0100 Kupfer sind die Montagebleche und das untere Abdeckblech aus Kupfer. Die Lamellen und übrige Bestandteile sind 0000 Aluminium
- Die Farbausführung 0700 Titanzink ist der RAL-Ton 7038 (Achatgrau). Alle Bestandteile des Rolllades befinden sich in diesem Farbtone



0000 Aluminium



0100 Kupfer



0700 Titanzink

Planungshinweise für Außenrollläden

Solar-Außenrollläden SSL

- Kombinationen von Solar-Außenrollläden mit Solar-Schwingfenstern oder Solar-Nachrüstsets KSX 100/KSX 100K sind wie folgt möglich:
- Aktuelle Generation Solar-Fenster ab Juli 2019: Alle Größenkombinationen CK-UK möglich
- Aktuelle Generation Solar-Fenster 2013 bis Juni 2019: Alle Größenkombinationen möglich, nur der Außenrollladen mit der Breite CK benötigt zusätzlich einen Solarregler ZOZ 246
- Vorherige Generation bis Mitte 2013: Alle Größenkombinationen ab Breite C möglich unter Verwendung eines zusätzlichen Solarreglers ZOZ 246
- Für die Montage auf Fenster der Generation 1992–2000 sind folgende Montagekits zu bestellen (ab Produktionscodes 49BN12KH/R/B nicht im Lieferumfang enthalten):
ZOZ 253 für die Größen 102–206
ZOZ 254 für die Größen 304–810, 1–14, 31
- Nicht möglich bei Fensterkombinationen mit den Unten-Elementen GIL/GIU

Solar-Außenrollläden SSLS

- SSLS für 3-IN-1 beinhaltet 3 Außenrollläden im Lieferumfang. Die Montage erfolgt auf den Fensterflügeln (analog der Markisette SSSS/MSLS)
- Bei Montage auf Solar-Fenster sind pro Fenstermotor jeweils Solarkits ZOZ 246 zu bestellen
- Mit dem Kupferset ZOZ 251 kann eine Montage auf 3-IN-1 Fenster in Kupfer-Außen-Ausführung erfolgen

Elektro-Außenrollläden SML

- Die Betriebsspannung der Elektro-Außenrollläden beträgt 24 V DC
- Sie benötigen eine Steuereinheit KUX 110 oder den Anschluss an ein VELUX Elektrofenster
- Für die Montage auf Fenster der Generation 1992–2000 sind folgende Montagekits zu bestellen (ab Produktionscodes 49BN12KH/R/B nicht im Lieferumfang enthalten):
ZOZ 253 für die Größen 102–206
ZOZ 254 für die Größen 304–810, 1–14, 31
- Nicht möglich bei Fensterkombinationen mit den Unten-Elementen GIL/GIU

Solar-Rollladen SST für Notausstieg GTU/GTL

- Der SST Rollladen ist kompatibel mit GTU/GTL M08 und S08 ab Produktionscode AS01 (2006)
- Bei Kombinationen übereinander wird für SST ein Mindest-Fenster-Abstand von 30 cm benötigt. In diesem Fall kann der Kombi-Eindeckrahmen nicht verwendet werden

Elektro-Außenrollläden SMH

- Für das Elektro-Klapp-Schwingfenster GPU, ermöglicht dank Flügelmontage eine volle Öffnung des Fensters
- Ist nicht kombinierbar mit manuellen Fenstern, Elektro- und Solar-Fenstern GGL/GGU und Kombinationen mit GIL/GIU
- Bei Kombinationen übereinander wird für SMH ein Mindest-Fensterstock-Abstand von 30 cm benötigt. In diesem Fall kann der Kombi-Eindeckrahmen nicht verwendet werden
- Ebenfalls in der Kupferausführung verfügbar

Elektro-Außenrollläden SMG

- Im Lieferumfang sind zwei Außenrollläden (für oberes Fenster und Fixelemente unten GIL/GIU) enthalten
- Bei Montage auf manuelle Fenster wird ein Steuersystem KUX 110 benötigt, welches beide Rollläden steuert
- Der SMG Außenrollladen ist kompatibel mit Fenstern ab Mitte 2000. Eine Montage von SMG auf die Fenster 304–810 ist nicht möglich
- SMG Außenrollläden sind nicht kombinierbar mit Elektrofenster GPU. Bei Montage auf Kupfer bitte Rücksprache mit Kundenzentrum halten
- Ab einer Dachneigung von 75° kann es zu Sicht Einschränkungen durch den Außenrollladentopkasten kommen

Planungshinweise für Hitzeschutz-Markisetten

Allgemeine Hinweise zu VELUX Solar- und Elektro-Hitzeschutz-Markisetten

- Bei Dachfenstern, die übereinander bzw. nebeneinander eingebaut werden, müssen folgende Mindest-Fensterstock-Abstände eingehalten werden:
nebeneinander: 1,8 cm
übereinander: 25 cm
- Markisetten können nicht verwendet werden bei Einbau der Fenster
 - GDL, GEL, GVK, GVT, GXU/GXL, GTU/GTL, GPU/GPL in den Größen 102 – 810 und Flachdach-Fenster
- in Kombination mit Verglasung __62 oder __64 bei Fenstern der vorherigen Generation C02-U10
- Extrem niedrige Temperaturen können dazu führen, dass die Bedienfunktion der Markisette durch Frost eingeschränkt wird
- Zur Vermeidung von Schäden durch Schnee an der Markisette sind immer bauseitige Maßnahmen (Schneefänger) etc. erforderlich
- In Ausnahmefällen kann der Gebrauch der Solar-Hitzeschutz-Markisette eingeschränkt sein, beispielsweise, wenn die Solarzellen im Schatten liegen oder wenn der Lichteinfall durch besondere Umstände stark eingeschränkt ist

Farboptionen und Sonderlackierungen von Solar- und Elektro-Hitzeschutz-Markisetten

- Der Rahmen (Topkasten und Schienen) ist aus Aluminium einbrennlackiert, umbragrau (NCS S 7500-N, entspricht ca. RAL 7043)
- Für Fenster aus Kupfer werden zusätzlich zur Standard-Markisette folgende Montageteile benötigt:
- Für SSS/MSL/MML in den Fenstergrößen CK02 – UK10 und C02 – U10 wird ein ZOZ_K_ _240 benötigt. Das Set beinhaltet 3 Teile und wird nach Markisettengröße bestellt

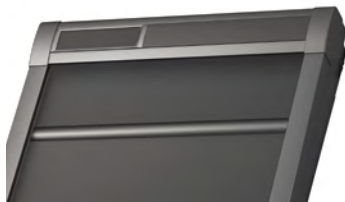

0000 Verdunkelung



5060 Tageslicht

- Für SSSS/MSLS in den Fenstergrößen FFKF06 und FFKF08 wird 1 ZOZ FFKFO_ 251 (entsprechend der Größe des Fensters) benötigt. Das Set beinhaltet 5 Teile
- Alle anderen Markisetten und Sondermaß-Markisetten werden nicht für Fenster in der Kupferausführung angeboten

Planungshinweise für Hitzeschutz-Markisetten

Solar-Hitzeschutz-Markisetten Verdunkelung SSS und Tageslicht MSL

- Solar-Markisetten SSS und MSL sind nur kompatibel mit Solarfenstern der aktuellen und der vorherigen Generation: Größen CK02 – UK10 sowie C02 – U10
- Für die Montage auf Solarfenster der Größen CK02 – FK08, sowie der Größen C02 – U10 ist zusätzlich ein Solarregler ZOZ 246 erforderlich
- Nachrüstungen von Solar-Markisetten SSS und MSL auf Solarfenster älterer Generationen (102 – 810) sind nicht möglich
- Für Montage auf manuelle GGL/GGU in den Größen 102 – 810 ist zusätzlich ein ZOZ 238 erforderlich
- GPL/GPU/GHL in den Größen 102 – 810 nicht kombinierbar mit SSS/MSL
- Für Montage auf Elektrofenster GPU muss zusätzlich das Montagekit ZOZ 229S bestellt werden. Die Seitenprofile lassen seitlich Licht einfallen und mindern dadurch die Verdunkelungswirkung der SSS-Markisetten

Elektro-Hitzeschutz-Markisetten Tageslicht MML

- Die Betriebsspannung der Elektro-Markisetten beträgt 24 V DC
- Sie benötigen eine Steuereinheit KUX 110 oder den Anschluss an ein VELUX Elektrofenster
- Für Montage auf manuelle GGL/GGU in den Größen 102 – 810 ist zusätzlich ein ZOZ 238 erforderlich
- GPL/GPU/GHL in den Größen 102 – 810 nicht kombinierbar mit MML
- Für Montage auf Elektrofenster GPU muss zusätzlich das Montagekit ZOZ 229S bestellt werden
- MML können nicht auf eine Lichtlösung LICHTBAND mit Fixelementen GIL/GIU verbaut werden

Solar-Hitzeschutz-Markisetten Verdunkelung SSI und Tageslicht MSI

- Solar-Markisetten SSI/MSI für Lichtlösung LICHTBAND mit GIL/GIU beinhalten 2 Markisetten im Lieferumfang. Einzelne SSS/MSL können nicht auf LICHTBAND verbaut werden

- Für die Montage von SSI/MSI auf LICHTBAND mit Elektrofenster GPU ist zusätzlich ein Montagekit ZOZ 229S erforderlich. Bei SSI mindern die Seitenprofile die Verdunkelungswirkung
- Nur kompatibel mit Fenstergenerationen ab dem Produktionsjahr 2000

Solar-Hitzeschutz-Markisetten Verdunkelung SSSS und Tageslicht MSLS

- Solar-Markisetten SSSS/MSLS für 3-IN-1 beinhalten 3 Markisetten im Lieferumfang.
- Bei Montage auf Solar-Fenster sind pro Fenstermotor jeweils Solarkits ZOZ 246 zu bestellen.
- Mit dem Kupferset ZOZ 251 kann eine Montage auf 3-IN-1 Fenster mit Kupfer-Außen-Ausführung erfolgen

Manuelle Markisette Tageslicht

- Manuell bedienbare Markisette mit transparentem Stoff ohne seitlichen Führungen, wird von Hand auf-/ausgezogen und an Haltekrallen eingehängt. Einbauhöhe max. 2,00 m (Oberkante Dachfenster)
- MHL kann ausschließlich auf manuelle Fenster montiert werden

Bestellhinweise für Außenrollläden

Wie ermittle ich Bestellnummer und Preis?

Für die Bestellung von VELUX Außenrollläden werden die Angaben des Fenstertyps und der Fenstergröße vom Fenstertypenschild benötigt. Das Typenschild befindet sich bei geöffnetem Fenster oben hinter der Griffleiste.

Typenschild ablesen und Fenstertyp und -größe in der Überschrift finden:

z. B. GGU FK04

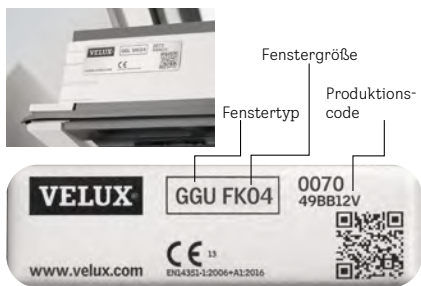

z. B. GGU M08

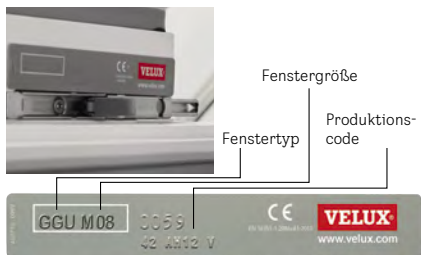

Bestellnummer für einen VELUX Außenrollläden ermitteln

- A** Fenstertyp und Fenstergröße suchen:
z. B. GGU FK06
- B** Gewünschten Außenrolllädentyp bestimmen
z. B. Außenrollläden mit Solarantrieb in Aluminium 0000S

Bestellnummer: **SSL FK06 0000S**

- C** Preis und Lieferzeit ablesen

Preis SSL FK04: 640,- € (ohne USt.)
Lieferzeit: 2 Arbeitstage

A für GGU/GGL

CK02-UK10
Ab 2013

CK02 C02 102	CK04 C04 104	FK04 F04 204	A FK06 F06 206	AT
--------------------	--------------------	--------------------	-----------------------------	----

B Außenrollläden inkl. Funk-Wandtaster

Solar	SSL CK02...S	SSL CK04...S	SSL FK04...S	B SSL FK06...S	
0000 Aluminium	565,-	600,-	622,-	C 640,-	2
0100 Kupfer	720,-	755,-	777,-	795,-	2/10/15 ¹
0700 Titanzink	720,-	755,-	777,-	795,-	15

Außenrollläden inkl. Funk-Wandtaster

Elektro	SML CK02...S	SML CK04...S	SML FK04...S	SML FK06...S	
0000 Aluminium	445,-	480,-	502,-	520,-	2/15
0100 Kupfer	600,-	635,-	657,-	675,-	2/10/15 ²
0700 Titanzink	600,-	635,-	657,-	675,-	15

Hinweise

- Für die Verfügbarkeit der einzelnen Produkte sind jeweils die Preistabellen maßgeblich. Wenn Ihre Größenbezeichnung nicht in den Tabellen zu finden ist, ist dieses Produkt nicht für Ihr Fenster erhältlich
- Bitte beachten Sie die Planungshinweise für Außenrollläden auf der Seite 22 sowie die Übersichten zu den Kompatibilitäten auf den Seiten 18 – 21

Produktionscodes

Beispiel: BI 04

Fertigungsjahr		Fertigungsmonat
N = 1990	AV = 2008	01 = Januar
O = 1991	AX = 2009	02 = Februar
AA = 1992	AZ = 2010	03 = März
AB = 1993	BA = 2011	04 = April
AC = 1994	BB = 2012	05 = Mai
AD = 1995	BC = 2013	06 = Juni
AE = 1996	BD = 2014	07 = Juli
AF = 1997	BE = 2015	08 = August
AG = 1998	BF = 2016	09 = September
AH = 1999	BG = 2017	10 = Oktober
AI = 2000	BH = 2018	11 = November
AK = 2001	BI = 2019	12 = Dezember
AM = 2002	BK = 2020	
AN = 2003	BM = 2021	
AP = 2004	BN = 2022	
AR = 2005	BP = 2023	
AS = 2006	BR = 2024	
AT = 2007	BS = 2025	

Bestellhinweise für Hitzeschutz-Markisetten

Wie ermittle ich Bestellnummer und Preis?

Für die Bestellung von VELUX Hitzeschutz-Markisetten werden die Angaben des Fenstertyps und der Fenstergröße vom Fenstertypenschild benötigt. Das Typenschild befindet sich bei geöffnetem Fenster oben hinter der Griffleiste.

Typenschild ablesen und Fenstertyp und -größe in der Überschrift finden:

z. B. Elektrofenster GPU (GPU 0070 21) FK06

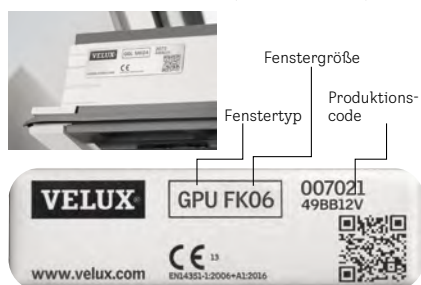

Bestellnummer für einen VELUX Hitzeschutz-Markisette ermitteln

- A** Fenstertyp und Fenstergröße suchen
z. B. GPU FK06
- B** Gewünschten Markisettentyp bestimmen
z. B. Hitzeschutz-Markisette Tageslicht mit Elektroantrieb in Standard-Ausführung 5060

Bestellnummer: MML FK06 5060S

- C** Preis und Lieferzeit ablesen

Preis MML FK06: 338,- € (ohne USt.)
Lieferzeit: 2 bzw. 8 Arbeitstage

- D** Erforderliches Montagezubehör prüfen auf Seite 37

Preis ZOZ 229S: 45,- € (ohne USt.)
Lieferzeit: 2 Arbeitstage

A für GPU/GPL

CK02-UK10 Ab 2013 A

	CK02 C02	CK04 C04	FK04 F04	A FK06 F06	⌚ AT
Hitzeschutz-Markisetten Tageslicht inkl. Funk-Wandtaster					
Solar¹	MSL CK02...S	MSL CK04...S	MSL FK04...S	MSL FK06...S	
5060 Tageslicht	383,-	412,-	432,-	447,-	8
B Hitzeschutz-Markisetten Tageslicht inkl. Funk-Wandtaster					
Elektro	MML CK02...S	MML CK04...S	MML FK04...S	B MML FK06...S	
5060 Tageslicht	289,-	312,-	327,-	C 338,-	2/8 ³
Hitzeschutz-Markisetten Tageslicht für LICHTBAND – Fensterkombination mit Untenelementen GIU/ GIL inkl. 2 Funk-Wandtaster					
Solar¹			MSI FK04...S	MSI FK06...S	
5060 Tageslicht			879,-	894,-	8

Hinweise

- Für die Verfügbarkeit der einzelnen Produkte sind jeweils die Preistabellen maßgeblich. Wenn Ihre Größenbezeichnung nicht in den Tabellen zu finden ist, ist dieses Produkt nicht für Ihr Fenster erhältlich
- Bitte beachten Sie die Planungshinweise für Hitzeschutz-Markisetten auf der Seite 23 sowie die Übersichten zu den Kompatibilitäten auf den Seiten 18 – 21

Solar- und Elektro-Außenrollläden

Für GGU/GGL, GPU/GPL, LICHTBAND (GIU/GIL)

	CK02 C02 102	CK04 C04 104	FK04 F04 204	FK06 F06 206	FK08 F08	MK04 M04 304	MK06 M06 306	MK08 M08 308	MK10 M10 310
--	--------------------	--------------------	--------------------	--------------------	-------------	--------------------	--------------------	--------------------	--------------------

Außenrollläden inkl. Funk-Wandtaster

 Solar	SSL CK02...S	SSL CK04...S	SSL FK04...S	SSL FK06...S	SSL FK08...S	SSL MK04...S	SSL MK06...S	SSL MK08...S	SSL MK10...S
0000 Aluminium	565,-	600,-	622,-	640,-	662,-	634,-	662,-	691,-	737,-
0100 Kupfer	720,-	755,-	777,-	795,-	817,-	789,-	817,-	846,-	892,-
0700 Titzink	720,-	755,-	777,-	795,-	817,-	789,-	817,-	846,-	892,-

Außenrollläden inkl. Funk-Wandtaster

 Elektro	SML CK02...S	SML CK04...S	SML FK04...S	SML FK06...S	SML FK08...S	SML MK04...S	SML MK06...S	SML MK08...S	SML MK10...S
0000 Aluminium	445,-	480,-	502,-	520,-	542,-	514,-	542,-	571,-	617,-
0100 Kupfer	600,-	635,-	657,-	675,-	697,-	669,-	697,-	726,-	772,-
0700 Titzink	600,-	635,-	657,-	675,-	697,-	669,-	697,-	726,-	772,-

Außenrollläden für LICHTBAND Fensterkombination mit Untenelementen GIU/GIL inkl. 2 Funk-Wandtastern

 Elektro			SMG FK04...S	SMG FK06...S	SMG FK08...S	SMG MK04...S	SMG MK06...S	SMG MK08...S	SMG MK10...S
0000 Aluminium			1.287,-	1.305,-	1.327,-	1.299,-	1.327,-	1.356,-	1.402,-
0700 Titzink			1.442,-	1.460,-	1.482,-	1.454,-	1.482,-	1.511,-	1.557,-

Solar-Außenrollläden für 3-IN-1

	FFKF06 für 3-IN-1	FFKF08 für 3-IN-1	 AT
--	----------------------	----------------------	--

Außenrollläden für 3-IN-1 inkl. 3 Funk-Wandtaster

 Solar ⁴	SSLS FFKF06...S	SSLS FFKF08...S	
0000 Aluminium	1.920,-	1.986,-	10

Elektro-Rollläden für Elektrofenster GPU

	FK06	FK08	MK06	MK08	PK06	PK08	SK06	SK08	 AT
--	------	------	------	------	------	------	------	------	--

Außenrollläden inkl. Funk-Wandtaster

 Elektro	SMH FK06 ...S	SMH FK08 ...S	SMH MK06 ...S	SMH MK08 ...S	SMH PK06 ...S	SMH PK08 ...S	SMH SK06 ...S	SMH SK08 ...S	
0000 Dunkelgrau	738,-	770,-	770,-	811,-	835,-	884,-	892,-	957,-	10

Solar-Außenrollläden für Notausstieg GTU/GTL

	MK08 M08	SK08 S08	SK10 S08	 AT
--	-------------	-------------	-------------	--

Außenrollläden inkl. Funk-Wandtaster

 Solar	SST MK08...	SST SK08...	SST SK10...	
0000 Dunkelgrau	868,-	1.024,-	1.076,-	10



CK02-UK10
Ab 2013
C02-U10
2000-2013
102-810
1992-2000



	PK04 P04 404	PK06 P06 406	PK08 P08 408	PK10 P10 410	SK06 S06 606	SK08 S08 608	SK10 S10 610	UK04 U04 804	UK08 U08 808	UK10 U10 810	⌚ AT
SSL PK04...S	SSL PK06...S	SSL PK08...S	SSL PK10...S	SSL SK06...S	SSL SK08...S	SSL SK10...S	SSL UK04...S	SSL UK08...S	SSL UK10...S		
680,-	708,-	742,-	805,-	748,-	794,-	828,-	748,-	851,-	908,-	2	
835,-	863,-	897,-	960,-	903,-	949,-	983,-	903,-	1.006,-	1.063,-	2/10/15 ¹	
835,-	863,-	897,-	960,-	903,-	949,-	983,-	903,-	1.006,-	1.063,-	15	
SML PK04...S	SML PK06...S	SML PK08...S	SML PK10...S	SML SK06...S	SML SK08...S	SML SK10...S	SML UK04...S	SML UK08...S	SML UK10...S		
560,-	588,-	622,-	685,-	628,-	674,-	708,-	628,-	731,-	788,-	2	
715,-	743,-	777,-	840,-	783,-	829,-	863,-	783,-	886,-	943,-	2/10/15 ²	
715,-	743,-	777,-	840,-	783,-	829,-	863,-	783,-	886,-	943,-	15	
SMG PK04...S	SMG PK06...S	SMG PK08...S	SMG PK10...S	SMG SK06...S	SMG SK08...S	SMG SK10...S	SMG UK04...S	SMG UK08...S	SMG UK10...S		
1.345,-	1.373,-	1.407,-	1.470,-	1.413,-	1.459,-	1.493,-	1.413,-	1.516,-	1.573,-	10/15 ³	
1.500,-	1.528,-	1.562,-	1.625,-	1.568,-	1.614,-	1.648,-	1.568,-	1.671,-	1.728,-	15	

Preise in Euro exkl. 20% USt.

Zubehör

Steuereinheit KUX 110 Für Anschluss Elektro-Außen- rollläden an ein manuelles Fenster	10 AT	136,-
Außenrollläden-Ausstellarm ZOZ 217 Nur für manuelle Fenster ab Mitte 2000. Nicht für GTU/GTL	10 AT	85,-
Montagezubehör ZOZ 253 Für Montage auf GGU/GGL und GPU/GPL in den Größen 102-206	2 AT	34,-
Montagezubehör ZOZ 254 Für Montage auf GGU/GGL und GPU/GPL in den Größen 304-810	2 AT	34,-

Solarregler ZOZ 246 Für Montage des SSLS auf Solarfenster 3-IN-1 sowie SSL auf Solarfenster vor April 2019 in bestimmten Größen, weitere Hinweise unter velux.at/solar	10 AT	60,-
Kupferset 3-IN-1 (5-teilig) ZOZ FFKFO_251 Für Montage auf Lichtlösung 3-IN-1 mit Kupferabdeckung.	10 AT	ab 162,-
Weitere Informationen zum Rollladen-Zubehör ab Seite 36		

Bestellhinweis

- Hinweise zu Kompatibilitäten, erforderlichem zusätzlichem Montagezubehör und Nachrüstung siehe Planungshinweise Seite 22
- Außenrollläden für Fenstergrößen vor Mai 1992 (1-14, 31) auf Anfrage

¹ Lieferzeit in den Größen FK06, MK04, MK06, MK08, SK06 = 2 AT, in den Größen FK04, MK10, UK10 = 15 AT

² Lieferzeit in den Größen FK06, MK08 = 2 AT, in den Größen CK02, CK04, MK04, MK06, PK10, SK06, UK08 = 10 AT

³ Lieferzeit in den Größen FK04, FK06, FK08, MK04, PK04, UK04 = 15 AT

⁴ Für die Montage von SSLS auf VELUX 3-IN-1 mit Solarfenstern ist je Fenstermotor zusätzlich ein Solarregler ZOZ 246 erforderlich

Solar-Hitzeschutz-Markisetten Verdunkelung

Für GGU/GGL, GPU/GPL, LICHTBAND (GIU/GIL)

	CK02 C02	CK04 C04	FK04 F04	FK06 F06	FK08 F08	MK04 M04	MK06 M06	MK08 M08	MK10 M10
Hitzeschutz-Markisetten Verdunkelung inkl. Funk-Wandtaster									
 Solar ¹	SSS CK02...S	SSS CK04...S	SSS FK04...S	SSS FK06...S	SSS FK08...S	SSS MK04...S	SSS MK06...S	SSS MK08...S	SSS MK10...S
0000 Verdunkelung	428,-	460,-	482,-	499,-	521,-	493,-	521,-	548,-	592,-

Hitzeschutz-Markisetten Verdunkelung für LICHTBAND – Fensterkombination mit Untenelementen GIU/GIL inkl. 2 Funk-Wandtaster									
 Solar ¹			SSI FK04...S	SSI FK06...S	SSI FK08...S	SSI MK04...S	SSI MK06...S	SSI MK08...S	SSI MK10...S
0000 Verdunkelung			981,-	998,-	1.020,-	1.003,-	1.031,-	1.058,-	1.102,-

		102	104	204	206		304	306	308
Hitzeschutz-Markisetten Verdunkelung für GGU/GGL – bis 2000⁴ , zusätzlich ZOZ 238 erforderlich, inkl. Funk-Wandtaster									
 Solar	SSS CK02...S	SSS CK04...S	SSS FK04...S	SSS FK06...S		SSS MK04...S	SSS MK06...S	SSS MK08...S	SSS MK10...S
0000 Verdunkelung	428,-	460,-	482,-	499,-		493,-	521,-	548,-	592,-

Solar-Hitzeschutz-Markisetten Verdunkelung für 3-IN-1

	FFKF06 für 3-IN-1	FFKF08 für 3-IN-1	AT
Hitzeschutz-Markisetten Verdunkelung für 3-IN-1 inkl. 3 Funk-Wandtastern			
 Solar ⁴	SSSS FFKF06...S	SSSS FFKF08...S	
0000 Verdunkelung	1.497,-	1.563,-	10



CK02-UK10
Ab 2013
C02-U10
2000-2013
102-810
1992-2000



PK04 M04	PK06 P06	PK08 P08	PK10 P10	SK06 S06	SK08 S08	SK10 S10	UK04 U04	UK08 U08	UK10 U10	⌚ AT
SSS PK04...S	SSS PK06...S	SSS PK08...S	SSS PK10...S	SSS SK06...S	SSS SK08...S	SSS SK10...S	SSS UK04...S	SSS UK08...S	SSS UK10...S	
537,-	565,-	597,-	658,-	603,-	647,-	680,-	603,-	702,-	756,-	2/10/20 ²
SSI PK04...S	SSI PK06...S	SSI PK08...S	SSI PK10...S	SSI SK06...S	SSI SK08...S	SSI SK10...S	SSI UK04...S	SSI UK08...S	SSI UK10...S	
1.091,-	1.119,-	1.151,-	1.212,-	1.217,-	1.261,-	1.294,-	1.222,-	1.321,-	1.375,-	2/10/20 ³
310	406	408	410	606	608	610	804	808	810	
SSS PK04...S	SSS PK06...S	SSS PK08...S	SSS PK10...S	SSS SK06...S	SSS SK08...S	SSS SK10...S	SSS UK04...S	SSS UK08...S	SSS UK10...S	
537,-	565,-	597,-	658,-	603,-	647,-	680,-	603,-	702,-	756,-	2/10/20 ²

Preise in Euro exkl. 20% USt.

Zubehör

Montagekit ZOZ 238 Für Montage auf Dachfenster GGU/GGL in den Größen 102-810	2 AT	34,-
Montagekit ZOZ 229S Für Montage auf VELUX GPU Hinweis: Der Einsatz der Seiten- profile verringert die Verdunkelungswirkung der SSS-Markisette	2 AT	45,-
Solarregler ZOZ 246 Für Montage von Solar-Hitzeschutz- Markisetten Verdunkelung auf Solarfenster bestimmter Größen, siehe Planungshinweise	2 AT	60,-

Kupferprofil ZOZ_K___240 Für Montage auf Einzelfenster mit Kupferabdeckung	10 AT	ab 83,-
Kupferprofil ZOZ FFKFO_251 Kit, bestehend aus 5 Kupferprofilen für die Montage auf 3-IN-1 in Kupfer-Außenausführung	10 AT	ab 162,-
Weitere Informationen zum Montagezubehör auf Seite 37		

Bestellhinweise

- Mindestabstand übereinander aktuelle Version -S = mindestens 25 cm. Markisetten auf Fenstergeneration vor 1992 sowie GPL/GPU/GHL von 1992-2000 nicht montierbar
- Hinweise zu Kompatibilitäten, erforderlichem zusätzlichem Montagezubehör und Nachrüstung siehe Planungshinweise Seite 23

¹ Bitte beachten Sie, ob für die Installation Solarregler benötigt werden





² Lieferzeit in der Größe UK04 = 10 AT, in der Größe PK04 = 20 AT

³ Lieferzeit in den Größen SK06, SK08, SK10, UK04, UK08, UK10 = 10 AT, in den Größen FK04, FK06, FK08, PK04 = 20 AT

⁴ Für die Montage von SSSS auf VELUX 3-IN-1 mit Solarfenstern ist je Fenstermotor zusätzlich ein Solarregler ZOZ 246 erforderlich

Solar- und Elektro-Hitzeschutz-Markisetten Tageslicht

Für GGU/GGL, GPU/GPL, LICHTBAND (GIU/GIL)

	CK02 C02	CK04 C04	FK04 F04	FK06 F06	FK08 F08	MK04 M04	MK06 M06	MK08 M08	MK10 M10
Hitzeschutz-Markisetten Tageslicht inkl. Funk-Wandtaster									
 Solar¹	MSL CK02...S	MSL CK04...S	MSL FK04...S	MSL FK06...S	MSL FK08...S	MSL MK04...S	MSL MK06...S	MSL MK08...S	MSL MK10...S
5060 Tageslicht	383,-	412,-	432,-	447,-	467,-	442,-	467,-	491,-	530,-
Hitzeschutz-Markisetten Tageslicht inkl. Funk-Wandtaster									
 Elektro	MML CK02...S	MML CK04...S	MML FK04...S	MML FK06...S	MML FK08...S	MML MK04...S	MML MK06...S	MML MK08...S	MML MK10...S
5060 Tageslicht	289,-	312,-	327,-	338,-	353,-	334,-	353,-	371,-	401,-
Hitzeschutz-Markisetten Tageslicht für LICHTBAND – Fensterkombination mit Untenelementen GIU/GIL inkl. 2 Funk-Wandtaster									
 Solar¹			MSI FK04...S	MSI FK06...S	MSI FK08...S	MSI MK04...S	MSI MK06...S	MSI MK08...S	MSI MK10...S
5060 Tageslicht			879,-	894,-	914,-	899,-	924,-	948,-	987,-
	102	104	204	206		304	306	308	310
Hitzeschutz-Markisetten Tageslicht für GGU/GGL – bis 2000¹ , zusätzlich ZOZ 238 erforderlich, inkl. Funk-Wandtaster									
 Solar	MSL CK02...S	MSL CK04...S	MSL FK04...S	MSL FK06...S		MSL MK04...S	MSL MK06...S	MSL MK08...S	MSL MK10...S
5060 Tageslicht	383,-	412,-	432,-	447,-		442,-	467,-	491,-	530,-

Solar-Hitzeschutz-Markisetten Tageslicht für 3-IN-1

	FFKF06 für 3-IN-1	FFKF08 für 3-IN-1	⌚ AT
Hitzeschutz-Markisetten Tageslicht für 3-IN-1 inkl. 3 Funk-Wandtastern			
 Solar²	MSLS FFKF06...S	MSLS FFKF08...S	
0000 Tageslicht	1.341,-	1.401,-	8



CK02-UK10
Ab 2013
C02-U10
2000-2013
102-810
1992-2000



PK04 P04	PK06 P06	PK08 P08	PK10 P10	SK06 S06	SK08 S08	SK10 S10	UK04 U04	UK08 U08	UK10 U10	⌚ AT
MSL PK04...S	MSL PK06...S	MSL PK08...S	MSL PK10...S	MSL SK06...S	MSL SK08...S	MSL SK10...S	MSL UK04...S	MSL UK08...S	MSL UK10...S	
481,-	506,-	535,-	589,-	540,-	579,-	609,-	540,-	629,-	678,-	8
MML PK04...S	MML PK06...S	MML PK08...S	MML PK10...S	MML SK06...S	MML SK08...S	MML SK10...S	MML UK04...S	MML UK08...S	MML UK10...S	
364,-	382,-	405,-	445,-	408,-	438,-	460,-	408,-	475,-	512,-	2/8 ³
MSI PK04...S	MSI PK06...S	MSI PK08...S	MSI PK10...S	MSI SK06...S	MSI SK08...S	MSI SK10...S	MSI UK04...S	MSI UK08...S	MSI UK10...S	
977,-	1.002,-	1.031,-	1.085,-	1.090,-	1.129,-	1.159,-	1.095,-	1.184,-	1.233,-	8
404	406	408	410	606	608	610	804	808	810	
MSL PK04...S	MSL PK06...S	MSL PK08...S	MSL PK10...S	MSL SK06...S	MSL SK08...S	MSL SK10...S	MSL UK04...S	MSL UK08...S	MSL UK10...S	
481,-	506,-	535,-	589,-	540,-	579,-	609,-	540,-	629,-	678,-	8

Preise in Euro exkl. 20% USt.

Zubehör

Steuereinheit KUX 110 Für Anschluss Markisette mit Elektroantrieb an ein manuelles Fenster	10 AT	136,-
Montagekit ZOZ 238 Für Montage auf Dachfenster GGU/GGL in den Größen 102-810	2 AT	34,-
Montagekit ZOZ 229S Für Montage auf VELUX GPU Hinweis: Der Einsatz der Seitenprofile verringert die Verdunkelungswirkung der SSS-Markisette	2 AT	45,-
Solarregler ZOZ 246 Für Montage von Solar-Hitzeschutz-Markisetten Verdunkelung auf Solarfenster bestimmter Größen, siehe Planungshinweise	2 AT	60,-

Kupferprofil ZOZ_K__240 Für Montage auf Einzelfenster mit Kupferabdeckung	10 AT	ab 83,-
Kupferprofil ZOZ FFKFO_251 Kit, bestehend aus 5 Kupferprofilen für die Montage auf 3-IN-1 in Kupfer-Außenausführung	10 AT	ab 162,-
Weitere Informationen zum Montagezubehör auf Seite 37		

Bestellhinweise

- Mindestabstand übereinander aktuelle Version -S = mindestens 25 cm. Markisetten auf Fenstergeneration vor 1992 sowie GPL/GPU/GHL von 1992-2000 nicht montierbar
- Hinweise zu Kompatibilitäten, erforderlichen zusätzlichen Montagezubehör und Nachrüstung siehe Planungshinweise Seite 23

¹ Bitte beachten Sie, ob für die Installation Solarregler benötigt werden

² Für die Montage von MSLs auf VELUX 3-IN-1 mit Solarfenstern ist je Fenstermotor zusätzlich ein Solarregler ZOZ 246 erforderlich

³ Lieferzeit MML in den Größen MK08, MK10 = 2 AT

Manuelle Hitzeschutz-Markisetten

Für GGU/GGL, GPU/GPL, GTU/GTL, GEL¹

	CK02 C02		CK04 C04		FK04 F04		FK06 F06		FK08 F08	MK04 M04 304	MK06 M06 306
	102		104		204		206				

Hitzeschutz-Markisetten, manuell mit Haltekrallen

Manuell	MHL CK00...	MHL 100...	MHL CK00...	MHL 100...	MHL FK00...	MHL 200...	MHL FK00...	MHL 200...	MHL FK00...	MHL MK00...	MHL MK00...
5060 Tageslicht	62,-	62,-	62,-	62,-	70,-	70,-	70,-	70,-	70,-	77,-	77,-

Manuelle Hitzeschutz-Markisetten für GIU/GIL

	FK34	MK34 M34 334	PK34 P34 434	SK34 S34 634	UK34 U34 834	⌚ AT
--	------	--------------------	--------------------	--------------------	--------------------	---------

Hitzeschutz-Markisetten für Untenelemente GIU/GIL, manuell mit Schnurzug³

Manuell	MAG FK34...	MAG MK34...	MAG PK34...	MAG SK34...	MAG UK34...
5060 Tageslicht	125,-	127,-	138,-	153,-	155,-
					2/10 ⁴

Manuelle Hitzeschutz-Markisetten für DACHBALKON GDL

	MK19	PK19 P19	SK19	⌚ AT
--	------	-------------	------	---------

Hitzeschutz-Markisetten für Obenelement GDL DACHBALKON

Manuell	MHL MK00...	MHL PK00...	MHL SK00...
5060 Tageslicht	77,-	92,-	101,-
			2

Hitzeschutz-Markisetten für Untenelement GDL DACHBALKON

Manuell	MAD MK04	MAD PK04 ⁵	MAD SK04
5060 Tageslicht	123,-	134,-	144,-
			10

Manuelle Hitzeschutz-Markisetten für VFA/VFB

	MK35 MK36 MK38	PK35 PK36 PK38	SK35 SK36 SK38	⌚ AT
--	----------------------	----------------------	----------------------	---------

Hitzeschutz-Markisetten für Untenelement VFA/VFB

Manuell	MIE MK00...	MIE PK00...	MIE SK00...
5060 Tageslicht	126,-	151,-	165,-
			10



CK02-UK10
Ab 2013
C02-U10
2000-2013
102-810
1992-2000

MK08 M08 308	MK10 M10 310	PK04 P04 404	PK06 P06 406	PK08 P08 408	PK10 P10 410	SK06 S06 606	SK08 S08 608	SK10 S10 610	UK04 U04	UK08 U08 808	UK10 U10 810	AT
---	---	---	---	---	---	---	---	---	---------------------------	---	---	----

MHL MK00...	MHL MK00...	MHL PK00...	MHL PK00...	MHL PK00...	MHL PK00...	MHL SK00...	MHL SK00...	MHL SK00...	MHL UK00...	MHL UK00...	MHL UK00...	
77,-	77,-	92,-	92,-	92,-	92,-	101,-	101,-	101,-	111,-	111,-	111,-	2





Bestellhinweise





- Einbau manueller Hitzeschutz-Markisetten MHL bei Fenstern mit Verglasung __62 oder __64, Planungshinweise beachten, siehe Seite 23
- MHL nicht kombinierbar mit Elektro-, Solarfenster und Elektro-/Solar-Nachrüst-Sets
- Hitzeschutz-Markisetten für Fenstergrößen vor Mai 1992 (1-14, 31) auf Anfrage

¹ Manuelle Markisette MHL nur für das Obenelement GEL
² Kompatibilität mit VFE auf Anfrage
³ Montage der MAG nur von außen möglich. Bedienung der MAG nur bei geöffnetem Fenster möglich. Nicht in Kombination mit MML/MSL möglich
⁴ Lieferzeit für die Größe FK34 = 10 AT
⁵ MAD passen erst ab Produktionscode AK04

Vorteilspakete mit manueller Bedienung

Für GGU/GGL, GPU/GPL, GTU/GTL

	CK02	CK04	FK04	FK06	FK08	MK04	MK06	MK08	MK10
Dunkel + Kühl Paket: Hitzeschutz-Markisette + Verdunkelungsrollo									
 Manuell	DOP CK02...S	DOP CK04...S	DOP FK04...S	DOP FK06...S	DOP FK08...S	DOP MK04...S	DOP MK06...S	DOP MK08...S	DOP MK10...S
Standard	132,-	140,-	153,-	159,-	165,-	163,-	172,-	181,-	191,-
Energie Paket: Hitzeschutz-Markisette + Multi-Funktionsrollo									
 Manuell	FOP CK02...S	FOP CK04...S	FOP FK04...S	FOP FK06...S	FOP FK08...S	FOP MK04...S	FOP MK06...S	FOP MK08...S	FOP MK10...S
Standard	155,-	165,-	181,-	188,-	195,-	192,-	204,-	214,-	228,-
Sichtschutz Paket: Hitzeschutz-Markisette + Stoffrollo									
 Manuell	ROF CK02...S	ROF CK04...S	ROF FK04...S	ROF FK06...S	ROF FK08...S	ROF MK04...S	ROF MK06...S	ROF MK08...S	ROF MK10...S
Standard	132,-	140,-	153,-	159,-	165,-	163,-	172,-	181,-	191,-
Sichtschutz Paket: Hitzeschutz-Markisette + Faltrollo									
 Manuell	FOL CK02...S	FOL CK04...S	FOL FK04...S	FOL FK06...S	FOL FK08...S	FOL MK04...S	FOL MK06...S	FOL MK08...S	FOL MK10...S
Standard	147,-	157,-	172,-	178,-	184,-	182,-	193,-	203,-	217,-

	C02	C04	F04	F06	F08	M04	M06	M08	M10
Dunkel + Kühl Paket: Hitzeschutz-Markisette + Verdunkelungsrollo									
 Manuell	DOP C02...S	DOP C04...S	DOP F04...S	DOP F06...S	DOP F08...S	DOP M04...S	DOP M06...S	DOP M08...S	DOP M10...S
Standard	132,-	140,-	153,-	159,-	165,-	163,-	172,-	181,-	191,-
Energie Paket: Hitzeschutz-Markisette + Multi-Funktionsrollo									
 Manuell	FOP C02...S	FOP C04...S	FOP F04...S	FOP F06...S	FOP F08...S	FOP M04...S	FOP M06...S	FOP M08...S	FOP M10...S
Standard	155,-	165,-	181,-	188,-	195,-	192,-	204,-	214,-	228,-
Sichtschutz Paket: Hitzeschutz-Markisette + Stoffrollo									
 Manuell	ROF C02...S	ROF C04...S	ROF F04...S	ROF F06...S	ROF F08...S	ROF M04...S	ROF M06...S	ROF M08...S	ROF M10...S
Standard	132,-	140,-	153,-	159,-	165,-	163,-	172,-	181,-	191,-
Sichtschutz Paket: Hitzeschutz-Markisette + Faltrollo									
 Manuell	FOL C02...S	FOL C04...S	FOL F04...S	FOL F06...S	FOL F08...S	FOL M04...S	FOL M06...S	FOL M08...S	FOL M10...S
Standard	147,-	157,-	172,-	178,-	184,-	182,-	193,-	203,-	217,-

Hitzeschutz-Markise + Verdunkelungs-Rollo DOP



+



Schienen in Alu oder Weiß



1025 Weiß
1085 Hellbeige
1100 Dunkelblau
0705 Grau

10% Preisvorteil

Hitzeschutz-Markise + Wabenplissee FOP



+



Schienen in Alu oder Weiß

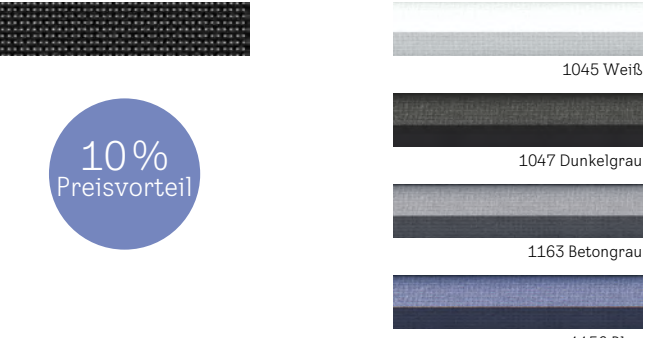

1045 Weiß
1047 Dunkelgrau
1163 Betongrau
1156 Blau

10% Preisvorteil

Hinweise

- Nicht kombinierbar mit folgenden VELUX Produkten: Außenrollläden, Fenstermotoren, Elektro- und Solarfenstern GGU/GGL
- Farben und Gewebestrukturen können zum Original leicht variieren
- Mit weißen (-SWL) oder aluminiumfarbenen (-S) Seitenschienen erhältlich, z. B. DOP MK06 1025SWL oder DOP MK06 1025S
- Bitte vorab prüfen, ob die bei VELUX Dachfenstern standardmäßig vorontierten Zubehörträger vorhanden sind. Werden neue Träger benötigt, bestellen Sie bei Bedarf jeweils 1 Set ZOZ 230



CK02-UK10
Ab 2013
C02-U10
2000-2013



PK04	PK06	PK08	PK10	SK06	SK08	SK10	UK04	UK08	UK10	AT
DOP PK04...S	DOP PK06...S	DOP PK08...S	DOP PK10...S	DOP SK06...S	DOP SK08...S	DOP SK10...S	DOP UK04...S	DOP UK08...S	DOP UK10...S	
189,-	196,-	205,-	216,-	221,-	225,-	243,-	236,-	257,-	266,-	2/10
FOP PK04...S	FOP PK06...S	FOP PK08...S	FOP PK10...S	FOP SK06...S	FOP SK08...S	FOP SK10...S	FOP UK04...S	FOP UK08...S	FOP UK10...S	
221,-	231,-	242,-	256,-	259,-	265,-	288,-	277,-	303,-	315,-	10
ROF PK04...S	ROF PK06...S	ROF PK08...S	ROF PK10...S	ROF SK06...S	ROF SK08...S	ROF SK10...S	ROF UK04...S	ROF UK08...S	ROF UK10...S	
189,-	196,-	205,-	216,-	221,-	225,-	243,-	236,-	257,-	266,-	2/10
FOL PK04...S	FOL PK06...S	FOL PK08...S	FOL PK10...S	FOL SK06...S	FOL SK08...S	FOL SK10...S	FOL UK04...S	FOL UK08...S	FOL UK10...S	
210,-	220,-	231,-	242,-	247,-	252,-	273,-	264,-	287,-	298,-	10
M10	P06	P08	P10	S06	S08	S10	U04	U08	U10	
DOP P04...S	DOP P06...S	DOP P08...S	DOP P10...S	DOP S06...S	DOP S08...S	DOP S10...S	DOP U04...S	DOP U08...S	DOP U10...S	
189,-	196,-	205,-	216,-	221,-	225,-	243,-	236,-	257,-	266,-	2/10
FOP P04...S	FOP P06...S	FOP P08...S	FOP P10...S	FOP S06...S	FOP S08...S	FOP S10...S	FOP U04...S	FOP U08...S	FOP U10...S	
221,-	231,-	242,-	256,-	259,-	265,-	288,-	277,-	303,-	315,-	10
ROF P04...S	ROF P06...S	ROF P08...S	ROF P10...S	ROF S06...S	ROF S08...S	ROF S10...S	ROF U04...S	ROF U08...S	ROF U10...S	
189,-	196,-	205,-	216,-	221,-	225,-	243,-	236,-	257,-	266,-	2/10
FOL P04...S	FOL P06...S	FOL P08...S	FOL P10...S	FOL S06...S	FOL S08...S	FOL S10...S	FOL U04...S	FOL U08...S	FOL U10...S	
210,-	220,-	231,-	242,-	247,-	252,-	273,-	264,-	287,-	298,-	10

Preise in Euro exkl. 20% USt.

Hitzeschutz-Markise + Sichtschutz-Rollo ROF

Neu



+



Schienen in Alu oder Weiß



1028 Weiß



1086 Beige



9050 Mitternachtsblau



4161 Grau

10%
Preisvorteil

Hitzeschutz-Markise + Plisse FOL

Neu

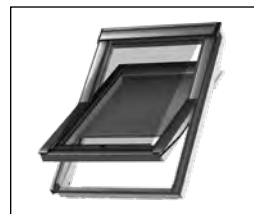

+

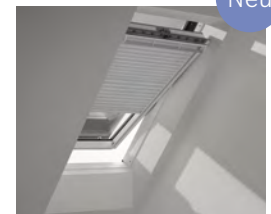

Schienen in Alu oder Weiß



1016 Weiß



1274 Graphit



1259 Sand



1282 Grau

10%
Preisvorteil

Zubehör für VELUX Solar-/Elektro-Außenrollläden und -Hitzeschutz-Markisetten

VELUX ACTIVE Raumklima-Steuerung



KIX 300	2 AT	199,-
---------	------	-------

Ermöglicht die Bedienung aller VELUX Solar-/Elektro-Produkte von überall per Smartphone oder per Sprachsteuerung durch Kompatibilität zu dem Sprachassistenten Google Assistant oder Apple HomeKit®. Zusätzlich sorgt die intelligente Sensorsteuerung durch automatisches Schließen und Öffnen der VELUX Solar-/Elektro-Produkte für ein gesundes Innenraumklima (io-homecontrol®).

System enthält: 1 Raumklima-Sensor, 1 Schalter für Abwesenheit und 1 Internet Gateway.

VELUX App Control



KIG 300	2 AT	99,-
---------	------	------

Ermöglicht die Bedienung aller VELUX Solar-/Elektro-Produkte von überall per Smartphone oder per Sprachsteuerung durch Kompatibilität zu dem Sprachassistenten Apple HomeKit® oder Google Assistant.

Lieferumfang: 1 Internet Gateway.

Nachträglich aufrüstbar zu einer VELUX ACTIVE Raumklima-Steuerung (Raumklima-Sensor KLA 300 und Schalter für Abwesenheit KLN 300 separat bestellbar).

VELUX Touch



KLR 300	2 AT	105,-
---------	------	-------

Touchscreen-Fernbedienung für alle VELUX Solar-/Elektro-Produkte.

Ermöglicht Produktgruppierung und Timerfunktion. Funktioniert ohne WLAN. Empfehlung: 1 VELUX Touch pro Raum

Elektro-Steuereinheit



KUX 110	10 AT	136,-
---------	-------	-------

Zur Ansteuerung eines Dachfensters¹ mit VELUX Fenstermotor KMG 100K/ KMG 100, eines Elektro- Außenrolllädens oder einer Elektro-Hitzeschutz-Markisette oder eines Elektro-Innenrollos.

Abmessungen: 94 x 94 x 44 mm

Schalter-Interface



KLF 050	2 AT	71,-
---------	------	------

Zum potenzialfreien Ansteuern und direkten Anschluss von unverriegelten Doppeltastern aller gängigen Schalterprogramme oder Schaltaktoren².

Kabellose Ansteuerung per Funk eines io-homecontrol®-Produkts oder einer -Produktgruppe. Standardmontage in Unterputzdose durch Elektriker (230-V-Anschluss).

Abmessungen: 43 x 43 x 25 mm

Programmierbares Interface



KLF 200	2 AT	195,-
---------	------	-------

Zur Funksteuerung von io-homecontrol®-Produkten durch bauseitige Schalter, Sensoren oder Schaltsysteme (potenzialfreie Ansteuerung).

Zur Ansteuerung von 5 Produkten oder 5 Produktgruppen über 5 getrennte Eingänge. Positions- und Signaleinstellungen möglich.

Alternativ auch als Funkverstärker (Repeater) einsetzbar.

Inkl. 5V-Netzteil.

Abmessungen: 136 x 127 x 34 mm

Zubehör für Außenrollläden

Außenrollläden-Ausstellarm



ZOZ 217	10 AT	85,-
---------	-------	------

Für zusätzlichen Lüftungskomfort und Lichteinfall bei herabgelassenem Außenrolllädenpanzer.

Nur für manuelle VELUX Fenster ab Mitte 2000 (nicht für GTU/GTL). Die Bedienung des Außenrollläden-Ausstellarms erfolgt bei GPU/GPL über die Schwingfunktion.

Bei der Montage mit einem Außenrollläden für Lichtband (SMG) oder oberhalb VIU/VFE wenden Sie sich bitte an unser Kundenzentrum.

Montagekit



ZOZ 253/254	2 AT	34,-
-------------	------	------

Für die Montage von SML/SSL auf Fenster GGU/GGL und GPU/GPL in den Größen:

- 102-206 mit ZOZ 253

- 304-810 mit ZOZ 254

Montagekit

ZOZ 212	10 AT	20,-
---------	-------	------

Für die Montage von SML/SSL auf Fenster mit den Verglasungen -62

Solarregler



Erforderlich für die Montage/Nachrüstung auf Solarfenster bzw. in Kombination mit Solar-Nachrüstsets:

- Für Außenrollläden SSL auf Solarfenster vor April 2019 (Prod.-Code B104) in bestimmten Größen
- Für Markisetten SSS und MSL auf Solarfenster in den Größen CK02-FK08 bzw. C02-U10
- Für SSLs/SSSS/MSLS auf Solarfenster 3-IN-1 in den Größen FFKF06 und FFKF08

ZOZ 246	2 AT	60,-
---------	------	------

Kupferset 3-IN-1 (5-teilig)



Für Montage auf Lichtlösung 3-IN-1 mit Kupferabdeckung.

ZOZ FFKF06 251	10 AT	162,-
ZOZ FFKF08 251	10 AT	168,-

Zubehör für Solar-/Elektro-Hitzeschutz-Markisetten

Montagekit

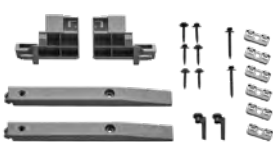

Für die Montage auf Schwingfenster GGU/GGL 102-810.

ZOZ 238	2 AT	34,-
---------	------	------

Montagekit



Für die Montage auf VELUX Elektrofenster GPU.
Hinweis: Der Einsatz der Seitenprofile verringert die Verdunkelungswirkung der SSS-Markisette

ZOZ 229S	2 AT	45,-
----------	------	------

Kupfer-Kit (3-teilig)



Für Fenster mit Außenabdeckung aus Kupfer. Für Fenstergrößen CK02-UK10 und C02-U10.

ZOZ CK02 240	10 AT	83,-
ZOZ CK04 240	10 AT	89,-
ZOZ FK04 240	10 AT	97,-
ZOZ FK06 240	10 AT	103,-
ZOZ FK08 240	10 AT	109,-
ZOZ MK04 240	10 AT	100,-
ZOZ MK06 240	10 AT	110,-
ZOZ MK08 240	10 AT	118,-
ZOZ MK10 240	10 AT	130,-
ZOZ PK04 240	10 AT	112,-
ZOZ PK06 240	10 AT	120,-
ZOZ PK08 240	10 AT	130,-
ZOZ PK10 240	10 AT	140,-
ZOZ SK06 240	10 AT	137,-
ZOZ SK08 240	10 AT	142,-
ZOZ SK10 240	10 AT	160,-
ZOZ UK04 240	10 AT	144,-
ZOZ UK08 240	10 AT	165,-
ZOZ UK10 240	10 AT	175,-

Preise in Euro exkl. 20% USt.

¹ Am Fenstermotor KMG 100 und KMG 100K kann ein Außenrollläden mit Elektroantrieb oder eine Hitzeschutz-Markisette mit Elektroantrieb sowie ein innen liegendes Elektro-Sonnenschutzprodukt angeschlossen werden

² Bei gemeinsamer Ansteuerung mehrerer io-Produkte ist ein zusätzliches KLF 050 erforderlich



Verdunkelung, Tageslichtregulierung, Blend- und Sichtschutz

Innen liegender Sonnenschutz für jeden Wohnraum

VELUX bietet für alle Wohnräume und unterschiedliche Bedürfnisse eine hohe Produktvielfalt, die individuelle Lichtregulierung, optimale Verdunkelung oder sogar verbesserte Wärmedämmung ermöglicht. Zusätzlich sorgt die Farbkollektion für Gemütlichkeit und eine warme Atmosphäre unter dem Dach.

Bei der VELUX Farbkollektion können verdunkelnde und transparente Dekore individuell miteinander kombiniert werden. Und dank der weißen Seitenschienen wirken VELUX Rollos und Jalousien im Dachfenster besonders dezent, beinahe nicht sichtbar.

Für ganzheitlich optimales Raumklima empfiehlt VELUX die Kombination mit außen liegenden Außenrollläden oder Hitzeschutz-Markisetten.







Stoffrollo Nature Collection RFY

Für jeden Bedarf das richtige Produkt

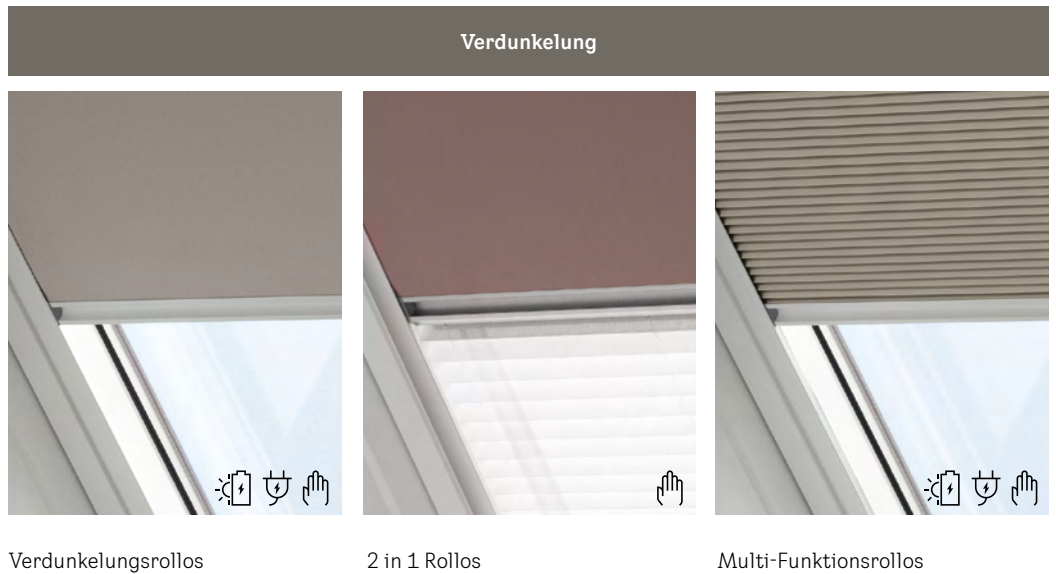
Innen liegende Sonnenschutz-Lösungen für individuelle Tageslichtregulierung

- ■ ■ ■ Spitzenwert
- ■ ■ □ Hervorragend
- ■ □ □ Sehr gut
- □ □ □ Gut

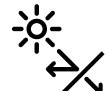

	Verdunklungsrollos	2 in 1 Rollos	Multi-Funktionsrollos
 Verdunklung	■ ■ ■ ■	■ ■ ■ ■	■ ■ ■ ■
 Wärmedämmung	■ □ □ □	■ □ □ □	■ ■ □ □
 Blendschutz	■ □ □ □	■ ■ ■ ■	■ ■ □ □
 Sichtschutz	■ ■ □ □	■ ■ □ □	■ ■ □ □
Kollektionen	4 Standarddekore 12 Premiumdekore Colour by you! Kids Collection Nature Collection	4 Standarddekore 12 Premiumdekore Colour by you! Kids Collection	4 Standarddekore 12 Premiumdekore
Seite	Seite 46	Seite 47	Seite 48

Hitzeschutz Tipp

Nur außen liegende Lösungen halten die Hitze ab, bevor sie durch das Fenster dringt. Dadurch wird zudem verhindert, dass sich die Hitze zwischen Fensterscheibe und heruntergezogenem innen liegenden Sonnenschutz staut.

- VELUX Außenrollläden sind die All-rounder für das ganze Jahr. Neben effektivem Hitzeschutz und einer erhöhten Wärmedämmung in der kühleren Jahreszeit sorgen sie für eine optimale Verdunkelung sowie für verminderte Regen- und Hagelgeräusche.
- VELUX Hitzeschutz-Markisetten bieten durch die verschiedenen Gewebevarianten Tageslicht oder Verdunkelung passende Lösungen für unterschiedliche Raumanforderungen.

Blend- und Sichtschutz



Faltrollos

Stoffrollos

Jalousien



dekorabhängig



dekorabhängig



-

-

-



dekorabhängig



dekorabhängig



4 Standarddekore
12 Premiumdekore

4 Standarddekore
12 Premiumdekore
Colour by you!
Nature Collection

2 Standardfarben

Seite 49

Seite 50

Seite 51

Preisvorteil



Die VELUX Vorteils-Pakete kombinieren die manuelle Hitzeschutz-Markisette Tageslicht und innen liegenden Sonnenschutz mit 10% Preisvorteil, siehe Seite 17..



Nature Collection

Im Einklang mit der Natur

- Innenrollos im unverkennbaren, schlanken VELUX Design, jedoch mit bewusstem Materialeinsatz aus größtenteils recycelten Bestandteilen
- Für alle, denen Natur und Umweltschutz im Allgemeinen und nachhaltige Produkte im Besonderen wichtig sind
- Verfügbar in 2 Varianten von Innenrollos mit glattem Stoff und manueller Bedienung:
 - Verdunklungsrollos DKY mit optimal abdunkelndem Stoff
 - Stoffrollos RFY mit tageslichtregulierendem Gewebe
- Erhältlich mit weißen oder alufarbenen Schienen
- Für Fenster der aktuellen Generation ab 2013 (Breiten CK-UK), bzw. der vorherigen Generation 2000-2013 (Breiten C-U)

 Zertifiziert nach Standard 100 by OEKO-TEX® (recycled): 2276-378 DTI

min.
50%

Recycelte Stoffmaterialien

Stoffrollos RFY bestehen sogar zu 100% aus recyceltem Polyester

min.
75%

Recyceltes Aluminium

Für Seitenschienen der Innenrollos

100%

Plastikfreie Verpackung

FSC-zertifizierte Kartonboxen

Verdunklungsrollos

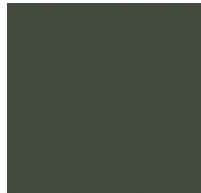

4901 Forest



4902 Marsh



4903 Lake



4904 Cave

Stoffrollos

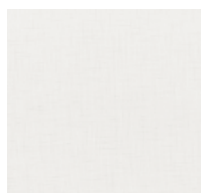

4591 Clouds



4952 Dunes



4953 Woods



4954 Cliffs

Colour by you! – wählen Sie einfach Ihre Wunschfarbe

Optimale Verdunkelung oder Blendschutz müssen nicht gleichbedeutend sein mit dunklen Dekoren und schon gar nicht nur mit Weiß, Beige oder Grau.

Colour by you! bietet Ihnen eine fast unbegrenzte Farbauswahl in bekannter VELUX Qualität. Finden Sie aus über 1.800 Farbtönen die Rollofarbe, die optimal zu Ihrem Wohn- und Lebensstil passt.

- Verdunkelnd (Verdunklungsrollos DKL, 2 in 1 Rollo DFD) oder transparent (Stoffrollos RFL)
- Verfügbar auch in den Bedienvarianten Elektro und Solar
- Optional mit weißen oder alufarbenen Schienen

Weitere Infos unter velux.at/cby

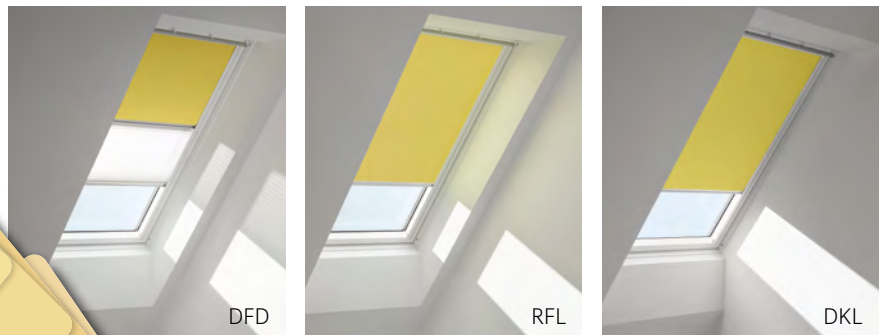
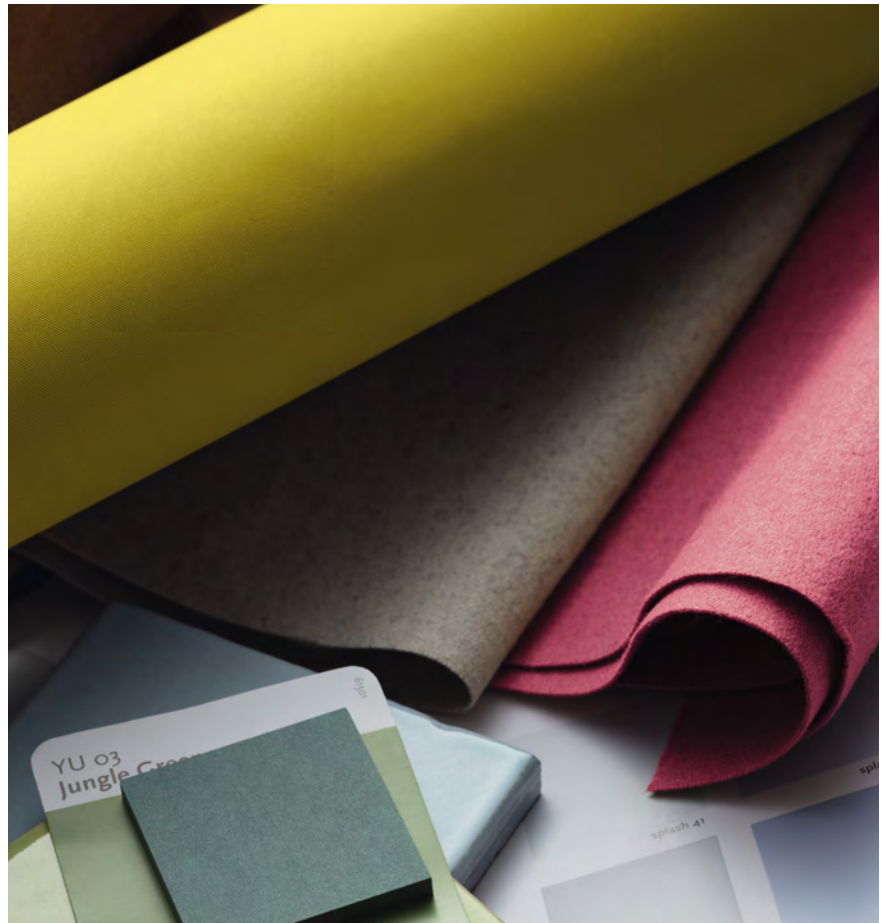

 Zertifiziert nach OEKO-TEX® Standard 100 (1076-184 DTI) – frei von Schadstoffen

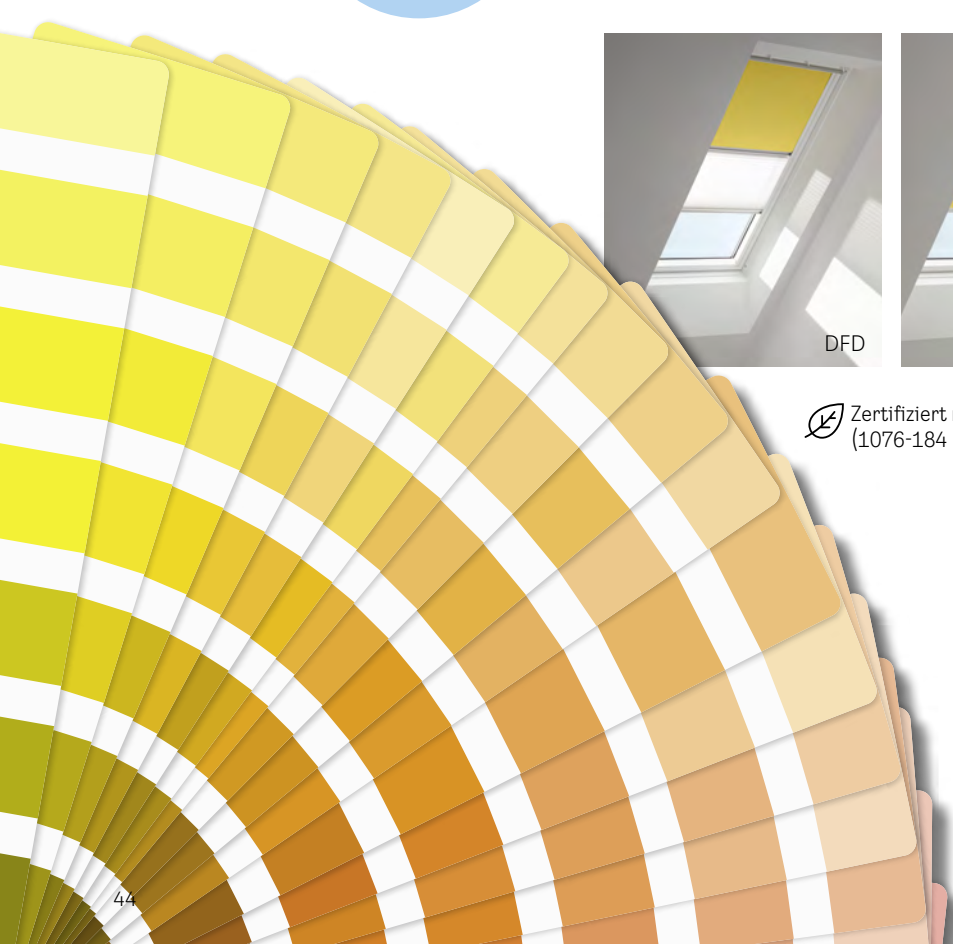

Kids Collection – für schöne Träume im Kinderzimmer



Idealerweise sind Kinderzimmer offene und helle Räume mit viel Platz für Inspiration und Spielideen. Für einen besonders gesunden Schlaf ist ein optimal abgedunkelter Raum ohne störende Lichtquellen jedoch essentiell.

Die VELUX Kids Collection vereint beide Anforderungen in einem: Inspirierende, kindgerechte Designs und eine optimale Verdunkelungswirkung.

- Auch erhältlich für 2 in 1 Rollos
 - Die optimale Kombination von Verdunkelungsrollos zum Schlafen und Faltrollos zum Spielen
- Alle Varianten optional mit weißen oder alufarbenen Schienen

 Zertifiziert nach OEKO-TEX® Standard 100 (1076-184 DTI) – frei von Schadstoffen

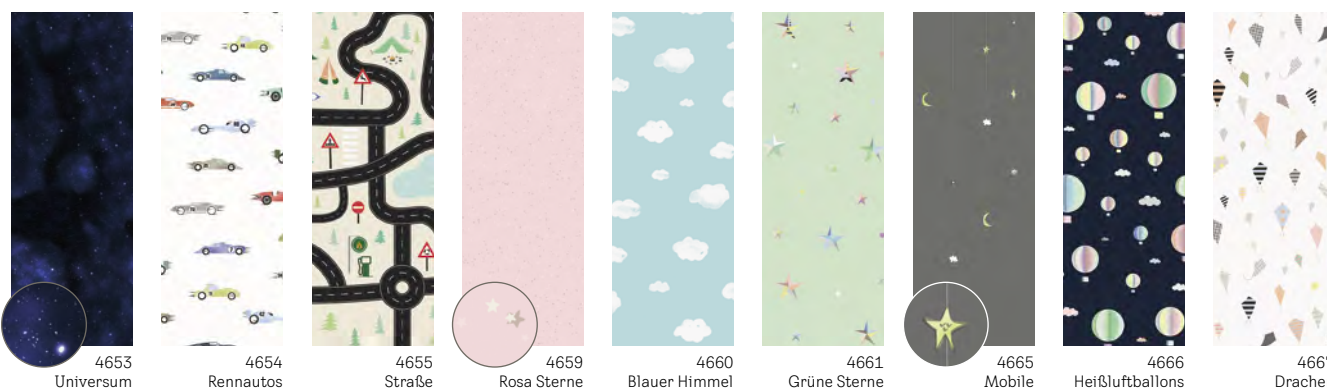

Hinweis

Die Kids Collection ist lediglich in manueller Ausführung (DKL oder DFD) erhältlich. Die Motive sind der tatsächlichen Rollogröße angepasst. Bitte beachten Sie, dass die tatsächlichen Farben und Motive geringfügig vom Druck abweichen können. Für Fenster der aktuellen Generation ab 2013 (Breiten CK – UK), bzw. der vorherigen Generation 2000 – 2013 (Breiten C – U).

Verdunklungsrollos

Optimale Verdunkelung zu jeder Zeit



VELUX Verdunklungsrollos dunkeln den Raum optimal ab. Sie sind ideal für Schlaf- und Kinderzimmer und sorgen insbesondere dafür, dass Ihre Kunden erholsam schlafen können. Harmonische Farbwelten schaffen zusätzlich ein angenehmes Wohlfühlklima.

Standard

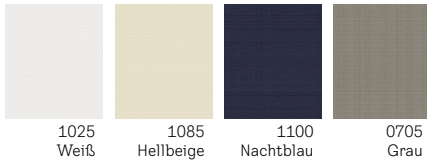

Premium

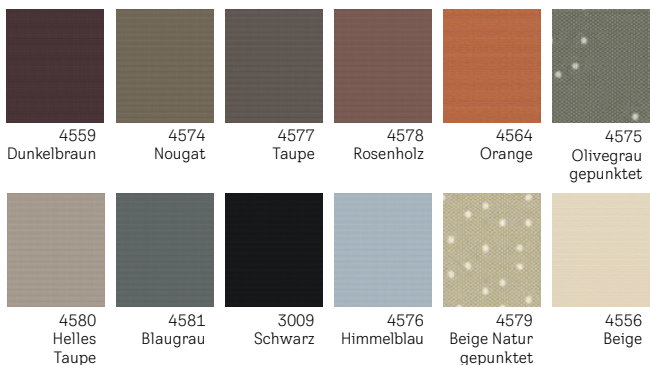

Nature Collection

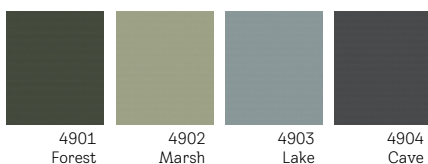

Produktmerkmale

- Optimale Verdunkelungswirkung
- Leichtgängig und stufenlos positionierbar
- Schlankes, modernes Design
- Seitliche Führungsschienen in Aluminium oder Weiß
- Elektrische oder solarbetriebene Verdunklungsrollos, bedienbar mit VELUX ACTIVE App
- OEKO-TEX®-zertifiziert
- 3 Jahre Garantie

Kombinationsmöglichkeiten

- Außenrollläden und Hitzeschutz-Markisetten für effektiven Hitzeschutz
- Insektenschutzrollos, um frische Luft ungestört zu genießen

Bedienungsmöglichkeiten

-  Solar
-  Elektro
-  Manuell

Kombinieren und sparen



Dunkel + Kühl Paket:
Hitzeschutz-Markisette +
Verdunklungsrollos
(DOP)

2 in 1 Rollo

Zwei Lösungen in einer Kombination



VELUX 2 in 1 Rollo vereint zwei Produkte – Verdunklungsrollos + Faltrollo – in einer Kombination für die Regulierung von Licht und Schatten ganz nach Bedarf.

Produktmerkmale

- Optimale Verdunkelung kombiniert mit transparentem Faltrollo
- Flexible Einsatzmöglichkeiten – je nach Bedarf
- Leichtgängig und stufenlos positionierbar
- Schlankes, modernes Design
- Seitliche Führungsschienen in Aluminium oder Weiß
- OEKO-TEX®-zertifiziert
- 3 Jahre Garantie

Standard

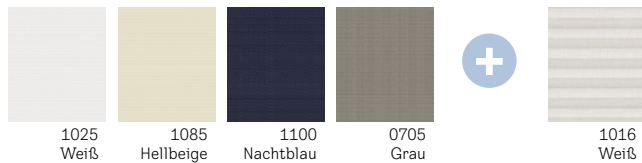

Premium

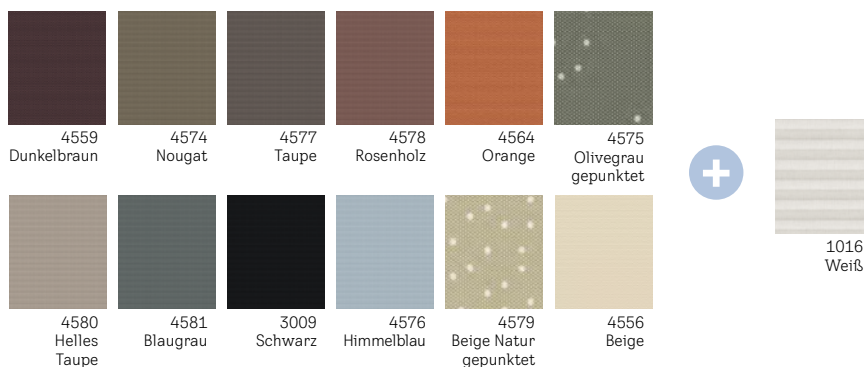

Kombinationsmöglichkeiten

- Außenrollläden und Hitzeschutz-Markisetten für effektiven Hitzeschutz
- Insektenschutzrollos, um frische Luft ungestört zu genießen

Bedienungsmöglichkeit

-  Manuell



Multi-Funktionsrollos

Die dekorativste Art der Verdunkelung



Mit VELUX Multi-Funktionsrollos entscheiden Ihre Kunden, wie viel Abdunkelung, Ausblick oder Sichtschutz sie wünschen – das Multi-Funktionsrollo lässt sich in der manuellen Variante sowohl von oben als auch von unten in jede gewünschte Position bringen.

Standard

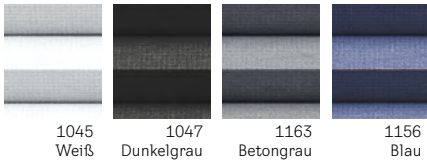

Premium

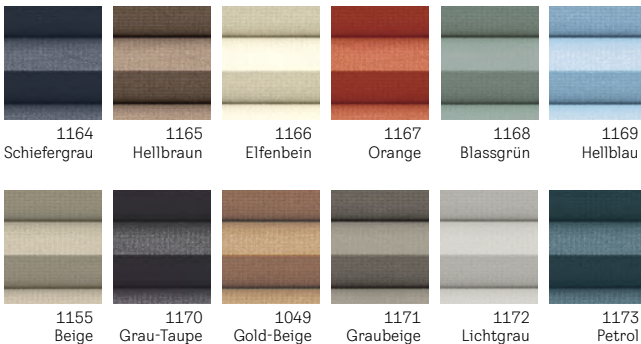

Kombinieren und sparen



Energie Paket:
Hitzeschutz-Markisette +
Multi-Funktionsrollo (FOP)

Produktmerkmale

- Optimale Verdunkelung dank Aluminiumbeschichtung der Waben
- Elegante Deko-Akzente
- Zusätzlicher Schutz vor Wärmeverlust dank der Wabenstruktur
- Leichtgängig und stufenlos positionierbar, in der manuellen Bedienvariante sowohl von oben als auch von unten
- Seitliche Führungsschienen in Aluminium oder Weiß
- Elektrische oder solarbetriebene Multi-Funktionsrollos bedienbar mit VELUX ACTIVE App
- OEKO-TEX®-zertifiziert
- 3 Jahre Garantie

Kombinationsmöglichkeiten

- Außenrollläden und Hitzeschutz-Markisetten für effektiven Hitzeschutz
- Insektenschutzrollos, um frische Luft ungestört zu genießen

Bedienungsmöglichkeiten

-  Solar
-  Elektro
-  Manuell

Faltrollos

Flexibler Licht- und Sichtschutz



Lichtdurchlässige VELUX Faltrollos tauchen die Wohnräume Ihrer Kunden in eine besonders sanfte Lichtstimmung und schaffen individuelle Deko-Akzente. Das Faltrollo lässt sich in der manuellen Variante sowohl von oben als auch von unten in jede gewünschte Position bringen.

Produktmerkmale

- Stimmungsvolle Lichtregulierung
- Dekorative Farbakzente
- Leichtgängig und stufenlos positionierbar, in der manuellen Bedienvariante sowohl von oben als auch von unten
- Seitliche Führungsschienen in Aluminium oder Weiß
- Elektrische oder solarbetriebene Faltrollos, bedienbar mit VELUX ACTIVE App
- OEKO-TEX®-zertifiziert
- 3 Jahre Garantie

Standard

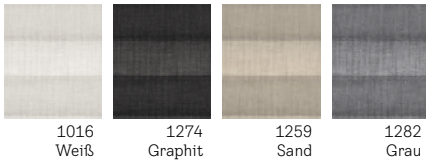

Premium



Kombinationsmöglichkeiten

- Außenrollläden und Hitzeschutz-Markisetten für effektiven Hitzeschutz
- Insektenschutzrollos, um frische Luft ungestört zu genießen

Bedienungsmöglichkeiten

-  Solar
-  Elektro
-  Manuell

Kombinieren und sparen



Sichtschutz-Paket:
Hitzeschutz-Markisette +
Faltrollo (FOL)

Stoffrollos

Harmonische Lichtstimmung und mehr Privatsphäre



VELUX Stoffrollos sind eine dekorative und effektive Möglichkeit, blendendes Sonnenlicht abzumildern. Sie sorgen für Sichtschutz und eine farbenfrohe Lichtstimmung unter dem Dach.

Standard

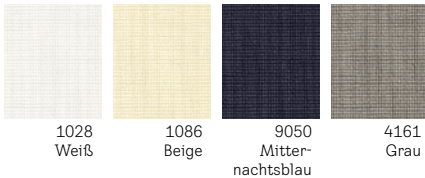

Premium

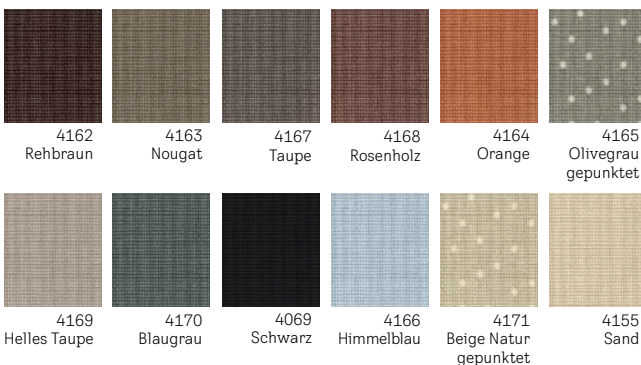

Nature Collection

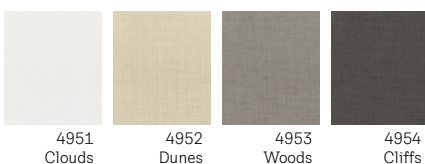

Produktmerkmale

- Diffuses, stimmungsvolles Licht
- Streut einfallendes Sonnenlicht
- Stufenlose Positionierung (schienegeführt) oder Positionierung mittels Haltekrallen
- Seitliche Führungsschienen in Aluminium oder Weiß
- Elektrische oder solarbetriebene Stoffrollos, bedienbar mit VELUX ACTIVE App
- OEKO-TEX®-zertifiziert
- 3 Jahre Garantie

Kombinationsmöglichkeiten

- Außenrollläden und Hitzeschutz-Markisetten für effektiven Hitzeschutz
- Insektenschutzrollos, um frische Luft ungestört zu genießen

Bedienungsmöglichkeiten

- Solar
- Elektro
- Manuell

Kombinieren und sparen



Sichtschutz Paket:
Hitzeschutz-Markisette +
Stoffrollo (ROF)

Jalousien

Klassische Eleganz



VELUX Jalousien sind die klassische Lösung für die variable Regulierung von Licht und Schatten sowie zum Schutz der Privatsphäre. Sie eignen sich ideal für Räume mit hoher Feuchtigkeit wie Küchen oder Badezimmer.

Standard



7001
Uni Weiß



7057
Silber gebürstet

Produktmerkmale

- Variable Lichtregulierung
- Aluminiumlamellen für lange Haltbarkeit
- Leichtgängig und stufenlos positionierbar – ohne Bedienschnüre
- Seitliche Führungsschienen in Aluminium oder Weiß
- 3 Jahre Garantie

Kombinationsmöglichkeiten

- Außenrollläden und Hitzeschutz-Markisetten für effektiven Hitzeschutz
- Insektenschutzrollos, um frische Luft ungestört zu genießen

Bedienungsmöglichkeit

-  Manuell

Insektenschutzrollos

Frische Luft – ohne Insekten!



Die VELUX Insektenschutzrollos schützen das Zuhause Ihrer Kunden vor Insekten, ohne den Ausblick oder die Funktionen Ihres Fensters zu beeinträchtigen.

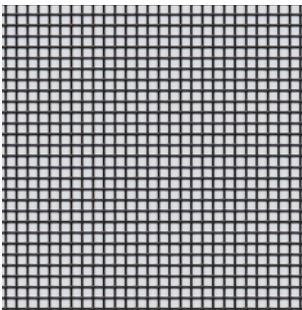

0000
Schwarz

In nur wenigen Schritten eingebaut

- 1 Länge exakt ausmessen und Schienen entsprechend anpassen
- 2 Rahmen des Rollos auf einer Arbeitsfläche bzw. am Boden bequem zusammenbauen
- 3 Kompletten Rahmen über Montagewinkel einhängen und verschrauben – FERTIG!

Produktmerkmale

- Optimaler Schutz vor Insekten
- Transparentes Netz ohne Sichteinschränkung
- Strapazierfähiges und abwischbares Glasfasergewebe
- Dezentres Design: weißer Rahmen und schlanke Tuchkassette
- Bei Nichtgebrauch verschwindet das Netz geschützt in der Kassette
- Einfache Montage an der Innenwand
- 3 Jahre Garantie

Kombinationsmöglichkeiten

- Außenrollläden und Hitzeschutz-Markisetten für effektiven Hitzeschutz
- Innen liegender Sonnenschutz für flexible Tageslichtregulierung

Bedienungsmöglichkeit

-  Manuell



Empfohlene Montage an der Laibung des Dachfensters.



Montage am Dachfenster mit zusätzlichem Untenelement über Verbindungsset ZOZ 157SWL.

Hinweise

- Für ein optimales Laufverhalten des Netzes in der Seitenschiene ist die Montage auf ebenem Untergrund essentiell. Prüfen Sie daher vorab die Beschaffenheit des Untergrunds
- Das Insektenschutzrollo wird an die Deckenverkleidung montiert und benötigt rund um den Dachausschnitt eine ebene Fläche von mindestens 5 cm. Es wird die Montage auf der original VELUX Laibung empfohlen
- Bei Längen über 120 cm werden die Seitenschiene aus 2 Teilen zusammengesetzt
- Die optimale Spannung des Netzes wird im komplett ausgefahrenen Zustand erreicht. Es wird empfohlen, das Rollo mit der Kassette nach oben zu installieren
- Manuelle Bedienung über Griffleiste. Empfohlene Einbauhöhe max. 2,00 m (Oberkante Dachfenster). Das Insektenschutzrollo lässt sich oberhalb des Dachausschnitts (für die Bedienung von oben nach unten) oder unterhalb des Dachausschnitts (für die Bedienung von unten nach oben) montieren

VELUX Sonnenschutz – einfach bestellen

Wie wähle ich den richtigen VELUX Sonnenschutz aus?

1 Funktion

■ Verdunkelung

■ Blend- und Sichtschutz

z.B. Verdunkelung

Produktionscodes

Beispiel	N	10
Fertigungsjahr		Fertigungsmonat
N	= 1990	01 = Januar
O	= 1991	02 = Februar
AA	= 1992	03 = März
AB	= 1993	04 = April
AC	= 1994	05 = Mai
AD	= 1995	06 = Juni
AE	= 1996	07 = Juli
AF	= 1997	08 = August
AG	= 1998	09 = September
AH	= 1999	10 = Oktober
AI	= 2000	11 = November
AK	= 2001	12 = Dezember
AM	= 2002	
AN	= 2003	
AP	= 2004	
AR	= 2005	
AS	= 2006	
AT	= 2007	
AV	= 2008	
AX	= 2009	
AZ	= 2010	
BA	= 2011	
BB	= 2012	
BC	= 2013	
BD	= 2014	
BE	= 2015	
BF	= 2016	
BG	= 2017	
BH	= 2018	
BI	= 2019	
BK	= 2020	
BM	= 2021	
BN	= 2022	
BP	= 2023	
BR	= 2024	
BS	= 2025	

2 Antriebsarten – z.B. Manuell

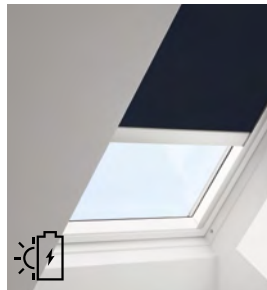

Solar

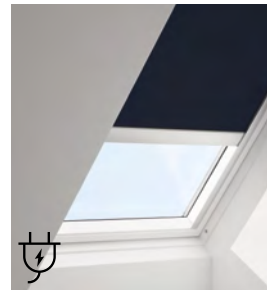

Elektro



Manuell

3 Produkte – z.B. Verdunkelungsrollos (DKL)



Verdunkelungsrollos (DKL)



2 in 1 Rollos (DFD)

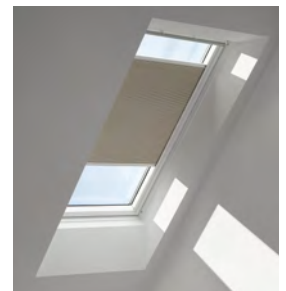

Multi-Funktionsrollos (FHC)

4 Farbe der Führungsschienen

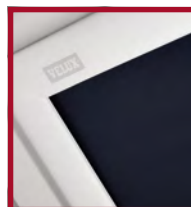

Weißer Schienen,
z.B. DKL...SWL

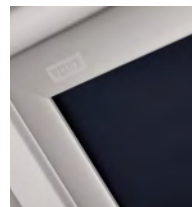

Alu-Schienen,
z.B. DKL...S

5 Farben

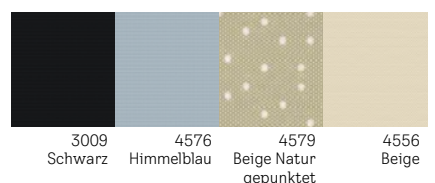
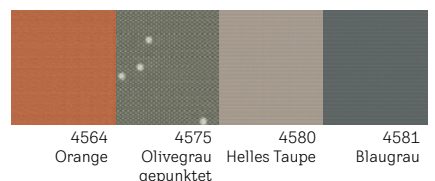
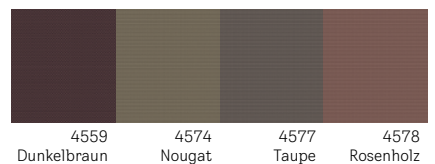
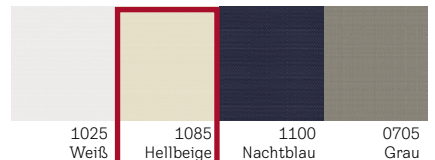

Alle Farben
ab Seite 82

Bitte beachten Sie:
Farben können zum Original leicht variieren.

Wie ermittle ich Bestellnummer und Preis?

Typenschild ablesen und Fenstertyp und -größe in der Überschrift finden:
Bei Fenstern der aktuellen Generation, z. B. GGU FK04

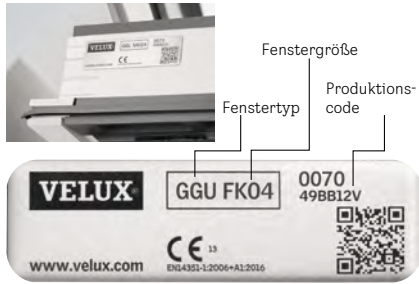

Bei Fenstern der vorangegangenen Generation, z. B. GGU M08

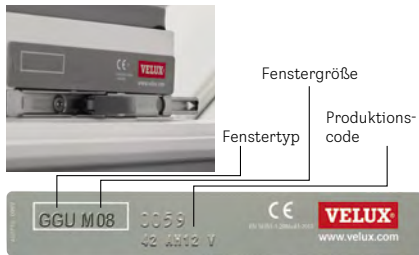

Bestellnummer ermitteln

- A** Finden Sie die richtige Preissete anhand des Symbols für die Bedienart, der Fenstergeneration und des Fenstertyps
- B** Die Artikelnummer bestimmen Sie über den Produkttyp und die Größenzuordnung. Für weiße Schienen ergänzen Sie einfach den Zusatz „-WL“: z. B. manuelles Verdunkelungsrollos in der Größe FK04 mit weißen Schienen

Bestellnummer: DKL FK04 1085SWL

- C** Preis und Lieferzeit werden über die Zeilen der Dekorzuordnung Standard/Premium/Colour by You (CBY)/Kids/Nature Collection ermittelt:

Preis: 100,- € (ohne USt.)
Lieferzeit: 10 Arbeitstage

A für GGU/GGL, GPU/GPL, GTU/GTL, GXU/GXL/GXLA/GXLB

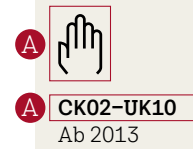

	CK02	CK04	B FK04	FK06	AT
Verdunkelungsrollos					
A Manuell	DKL CK02...S	DKL CK04...S	B DKL FK04...S	B KL FK06...S	
Standard C	84,-	93,-	C 100,-	107,-	2/10 ¹ C
Premium/CBY/Kids	99,-	108,-	115,-	122,-	10
Manuell					
	DKY CK02...S	DKY CK04...S	DKY FK04...S	DKY FK06...S	
Nature Collection	99,-	108,-	115,-	122,-	10
2 in 1 Rollos					
Manuell	DFD CK02...S	DFD CK04...S	DFD FK04...S	DFD FK06...S	
Standard	110,-	121,-	131,-	139,-	2/10 ²
Premium/CBY/Kids	125,-	136,-	146,-	154,-	10
Multi-Funktionsrollos					
Manuell	FHC CK02...S	FHC CK04...S	FHC FK04...S	FHC FK06...S	
Standard	110,-	121,-	131,-	139,-	10
Premium	125,-	136,-	146,-	154,-	10
Stoffrollos					
Manuell	RFL CK02...S	RFL CK04...S	RFL FK04...S	RFL FK06...S	
Standard	84,-	93,-	100,-	107,-	2/10 ³
Premium/CBY	99,-	108,-	115,-	122,-	10
Manuell					
	RFY CK02...S	RFY CK04...S	RFY FK04...S	RFY FK06...S	
Nature Collection	99,-	108,-	115,-	122,-	10
Manuell mit Haltekrallen					
	RHL CK00...	RHL CK00...	RHL FK00...	RHL FK00...	
Standard	46,-	46,-	52,-	52,-	2

Hinweise

- Für die Verfügbarkeit der einzelnen Produkte sind jeweils die Preistabellen maßgeblich. Wenn Ihre Größenbezeichnung nicht in den Tabellen zu finden ist, ist dieses Produkt nicht für Ihr Fenster erhältlich



ZOX 230









- Bitte prüfen, ob Zubehörträger am VELUX Fenster vorhanden sind und bei Bedarf separat dazubestellen

WL = für Weiße Linie (weiße Schienenfarbe)
AT = Lieferzeit in Arbeitstagen

Verdunklungsrollos, 2 in 1 Rollos, Multi-Funktionsrollos

Stoffrollos, Faltrollos, Jalousien

Für GGU/GGL, GPU/GPL, GTU/GTL, GXU/GXL/GXLA/GXLB

	CK02	CK04	FK04	FK06	FK08	MK04	MK06	MK08	MK10
Verdunklungsrollos									
 Manuell	DKL CK02...S	DKL CK04...S	DKL FK04...S	DKL FK06...S	DKL FK08...S	DKL MK04...S	DKL MK06...S	DKL MK08...S	DKL MK10...S
Standard	84,-	93,-	100,-	107,-	113,-	105,-	115,-	124,-	136,-
Premium/CBY/Kids	99,-	108,-	115,-	122,-	128,-	120,-	130,-	139,-	151,-
 Manuell	DKY CK02...S	DKY CK04...S	DKY FK04...S	DKY FK06...S	DKY FK08...S	DKY MK04...S	DKY MK06...S	DKY MK08...S	DKY MK10...S
Nature Collection	99,-	108,-	115,-	122,-	128,-	120,-	130,-	139,-	151,-
2 in 1 Rollos									
 Manuell	DFD CK02...S	DFD CK04...S	DFD FK04...S	DFD FK06...S	DFD FK08...S	DFD MK04...S	DFD MK06...S	DFD MK08...S	DFD MK10...S
Standard	110,-	121,-	131,-	139,-	147,-	137,-	150,-	161,-	177,-
Premium/CBY/Kids	125,-	136,-	146,-	154,-	162,-	152,-	165,-	176,-	192,-
Multi-Funktionsrollos									
 Manuell	FHC CK02...S	FHC CK04...S	FHC FK04...S	FHC FK06...S	FHC FK08...S	FHC MK04...S	FHC MK06...S	FHC MK08...S	FHC MK10...S
Standard	110,-	121,-	131,-	139,-	147,-	137,-	150,-	161,-	177,-
Premium	125,-	136,-	146,-	154,-	162,-	152,-	165,-	176,-	192,-
Stoffrollos									
 Manuell	RFL CK02...S	RFL CK04...S	RFL FK04...S	RFL FK06...S	RFL FK08...S	RFL MK04...S	RFL MK06...S	RFL MK08...S	RFL MK10...S
Standard	84,-	93,-	100,-	107,-	113,-	105,-	115,-	124,-	136,-
Premium/CBY	99,-	108,-	115,-	122,-	128,-	120,-	130,-	139,-	151,-
 Manuell	RFY CK02...S	RFY CK04...S	RFY FK04...S	RFY FK06...S	RFY FK08...S	RFY MK04...S	RFY MK06...S	RFY MK08...S	RFY MK10...S
Nature Collection	99,-	108,-	115,-	122,-	128,-	120,-	130,-	139,-	151,-
 Manuell mit Haltekrallen	RHL CK00...	RHL CK00...	RHL FK00...	RHL FK00...	RHL FK00...	RHL MK00...	RHL MK00...	RHL MK00...	RHL MK00...
Standard	46,-	46,-	52,-	52,-	52,-	58,-	58,-	58,-	58,-
Faltrollos									
 Manuell	FHL CK02...S	FHL CK04...S	FHL FK04...S	FHL FK06...S	FHL FK08...S	FHL MK04...S	FHL MK06...S	FHL MK08...S	FHL MK10...S
Standard	101,-	112,-	121,-	128,-	135,-	126,-	138,-	149,-	164,-
Premium	116,-	127,-	136,-	143,-	150,-	141,-	153,-	164,-	179,-
Jalousien									
 Manuell	PAL CK02...S	PAL CK04...S	PAL FK04...S	PAL FK06...S	PAL FK08...S	PAL MK04...S	PAL MK06...S	PAL MK08...S	PAL MK10...S
Standard	110,-	121,-	131,-	139,-	147,-	137,-	150,-	161,-	177,-

Bestellhinweise

- Alle Standard-/Premium-Farben ab Seite 82
- Weiße Schienen ohne Aufpreis! Manuelle Sonnenschutzprodukte mit weißen Schienen erhalten den Zusatz WL in der Bestellnummer, z.B.: DKL MK06 1100SWL. Lieferzeiten sind identisch der alufarbenen Variante. Stoffrollos mit Haltekrallen (RHL) nur mit alufarbener Blende erhältlich
- Wir empfehlen bei der Montage eines Innenrollos immer auch ein außen liegendes Hitzeschutzprodukt, um das Fenster von außen gegen Hitze zu schützen
- Bitte vorab prüfen, ob die bei VELUX Dachfenstern standardmäßig vormontierten Zubehörtäger vorhanden sind. Werden neue Träger benötigt, bestellen Sie bei Bedarf jeweils 1 Set ZOZ 230



CK02-UK10
Ab 2013



PK04	PK06	PK08	PK10	SK06	SK08	SK10	UK04	UK08	UK10	AT
DKL PK04...S	DKL PK06...S	DKL PK08...S	DKL PK10...S	DKL SK06...S	DKL SK08...S	DKL SK10...S	DKL UK04...S	DKL UK08...S	DKL UK10...S	
118,-	126,-	136,-	148,-	144,-	149,-	169,-	151,-	174,-	184,-	2/10 ¹
133,-	141,-	151,-	163,-	159,-	164,-	184,-	166,-	189,-	199,-	10
DKY PK04...S	DKY PK06...S	DKY PK08...S	DKY PK10...S	DKY SK06...S	DKY SK08...S	DKY SK10...S	DKY UK04...S	DKY UK08...S	DKY UK10...S	
133,-	141,-	151,-	163,-	159,-	164,-	184,-	166,-	189,-	199,-	10
DFD PK04...S	DFD PK06...S	DFD PK08...S	DFD PK10...S	DFD SK06...S	DFD SK08...S	DFD SK10...S	DFD UK04...S	DFD UK08...S	DFD UK10...S	
153,-	164,-	177,-	192,-	187,-	193,-	219,-	197,-	226,-	239,-	2/10 ²
168,-	179,-	192,-	207,-	202,-	208,-	234,-	212,-	241,-	254,-	10
FHC PK04...S	FHC PK06...S	FHC PK08...S	FHC PK10...S	FHC SK06...S	FHC SK08...S	FHC SK10...S	FHC UK04...S	FHC UK08...S	FHC UK10...S	
153,-	164,-	177,-	192,-	187,-	193,-	219,-	197,-	226,-	239,-	10
168,-	179,-	192,-	207,-	202,-	208,-	234,-	212,-	241,-	254,-	10
RFL PK04...S	RFL PK06...S	RFL PK08...S	RFL PK10...S	RFL SK06...S	RFL SK08...S	RFL SK10...S	RFL UK04...S	RFL UK08...S	RFL UK10...S	
118,-	126,-	136,-	148,-	144,-	149,-	169,-	151,-	174,-	184,-	2/10 ³
133,-	141,-	151,-	163,-	159,-	164,-	184,-	166,-	189,-	199,-	10
RFY PK04...S	RFY PK06...S	RFY PK08...S	RFY PK10...S	RFY SK06...S	RFY SK08...S	RFY SK10...S	RFY UK04...S	RFY UK08...S	RFY UK10...S	
133,-	141,-	151,-	163,-	159,-	164,-	184,-	166,-	189,-	199,-	10
RHL PK00...	RHL PK00...	RHL PK00...	RHL PK00...	RHL SK00...	RHL SK00...	RHL SK00...	RHL UK00...	RHL UK00...	RHL UK00...	
70,-	70,-	70,-	70,-	75,-	75,-	75,-	84,-	84,-	84,-	2
FHL PK04...S	FHL PK06...S	FHL PK08...S	FHL PK10...S	FHL SK06...S	FHL SK08...S	FHL SK10...S	FHL UK04...S	FHL UK08...S	FHL UK10...S	
141,-	152,-	164,-	177,-	173,-	179,-	202,-	182,-	208,-	220,-	10
156,-	167,-	179,-	192,-	188,-	194,-	217,-	197,-	223,-	235,-	10
PAL PK04...S	PAL PK06...S	PAL PK08...S	PAL PK10...S	PAL SK06...S	PAL SK08...S	PAL SK10...S	PAL UK04...S	PAL UK08...S	PAL UK10...S	
153,-	164,-	177,-	192,-	187,-	193,-	219,-	197,-	226,-	239,-	2/10 ⁴









Preise in Euro exkl. 20% USt.

¹ Lieferzeit DKL in den Größen FK06, MK04, MK06, MK08, MK10, PK10, SK06, UK08 = 2 AT
² Lieferzeit DFD in den Farbcodes 1085 und 1100 in den Größen MK04, MK06, MK08, SK06 = 2 AT
³ Lieferzeit RFL in den Größen MK04, MK08 = 2 AT
⁴ Lieferzeit PAL in den Größen FK06, MK04, MK06, MK08, SK06 = 2 AT

Verdunklungsrollos, 2 in 1 Rollos, Multi-Funktionsrollos

Stoffrollos, Faltrollos, Jalousien

Für GGU/GGL, GPU/GPL, GHU/GHL, GTU¹/GTL, GXU/GXL, GEL

	C02	C04	F04	F06	F08	M04	M06	M08	M10
Verdunklungsrollos									
 Manuell	DKL C02...S	DKL C04...S	DKL F04...S	DKL F06...S	DKL F08...S	DKL M04...S	DKL M06...S	DKL M08...S	DKL M10...S
Standard	84,-	93,-	100,-	107,-	113,-	105,-	115,-	124,-	136,-
Premium/CBY/Kids	99,-	108,-	115,-	122,-	128,-	120,-	130,-	139,-	151,-
 Manuell	DKY C02...S	DKY C04...S	DKY F04...S	DKY F06...S	DKY F08...S	DKY M04...S	DKY M06...S	DKY M08...S	DKY M10...S
Nature Collection	99,-	108,-	115,-	122,-	128,-	120,-	130,-	139,-	151,-
2 in 1 Rollos									
 Manuell	DFD C02...S	DFD C04...S	DFD F04...S	DFD F06...S	DFD F08...S	DFD M04...S	DFD M06...S	DFD M08...S	DFD M10...S
Standard	110,-	121,-	131,-	139,-	147,-	137,-	150,-	161,-	177,-
Premium/CBY/Kids	125,-	136,-	146,-	154,-	162,-	152,-	165,-	176,-	192,-
Multi-Funktionsrollos									
 Manuell	FHC C02...S	FHC C04...S	FHC F04...S	FHC F06...S	FHC F08...S	FHC M04...S	FHC M06...S	FHC M08...S	FHC M10...S
Standard	110,-	121,-	131,-	139,-	147,-	137,-	150,-	161,-	177,-
Premium	125,-	136,-	146,-	154,-	162,-	152,-	165,-	176,-	192,-
Stoffrollos									
 Manuell	RFL C02...S	RFL C04...S	RFL F04...S	RFL F06...S	RFL F08...S	RFL M04...S	RFL M06...S	RFL M08...S	RFL M10...S
Standard	84,-	93,-	100,-	107,-	113,-	105,-	115,-	124,-	136,-
Premium/CBY	99,-	108,-	115,-	122,-	128,-	120,-	130,-	139,-	151,-
 Manuell	RFY C02...S	RFY C04...S	RFY F04...S	RFY F06...S	RFY F08...S	RFY M04...S	RFY M06...S	RFY M08...S	RFY M10...S
Nature Collection	99,-	108,-	115,-	122,-	128,-	120,-	130,-	139,-	151,-
 Manuell mit Haltekrallen	RHL CK00...	RHL CK00...	RHL FK00...	RHL FK00...	RHL FK00...	RHL MK00...	RHL MK00...	RHL MK00...	RHL MK00...
Standard	46,-	46,-	52,-	52,-	52,-	58,-	58,-	58,-	58,-
Faltrollos									
 Manuell	FHL C02...S	FHL C04...S	FHL F04...S	FHL F06...S	FHL F08...S	FHL M04...S	FHL M06...S	FHL M08...S	FHL M10...S
Standard	101,-	112,-	121,-	128,-	135,-	126,-	138,-	149,-	164,-
Premium	116,-	127,-	136,-	143,-	150,-	141,-	153,-	164,-	179,-
Jalousien									
 Manuell	PAL C02...S	PAL C04...S	PAL F04...S	PAL F06...S	PAL F08...S	PAL M04...S	PAL M06...S	PAL M08...S	PAL M10...S
Standard	110,-	121,-	131,-	139,-	147,-	137,-	150,-	161,-	177,-

Bestellhinweise

- Alle Standard-/Premium-Farben ab Seite 82
- Weiße Schienen ohne Aufpreis! Manuelle Sonnenschutzprodukte mit weißen Schienen erhalten den Zusatz WL in der Bestellnummer, z. B.: DKL M06 1100SWL. Lieferzeiten sind identisch der alufarbenen Variante. Stoffrollos mit Haltekrallen (RHL) nur mit alufarbener Blende erhältlich
- Wir empfehlen bei der Montage eines Innenrollos immer auch ein außen liegendes Hitzeschutzprodukt, um das Fenster von außen gegen Hitze zu schützen
- Bitte vorab prüfen, ob die bei VELUX Dachfenstern standardmäßig vormontierten Zubehörtäger vorhanden sind. Werden neue Träger benötigt, bestellen Sie bei Bedarf jeweils 1 Set ZOZ 230



C02-U10
2000-2013

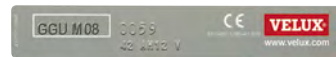

	P04	P06	P08	P10	S06	S08	S10	U04	U08	U10	⌚ AT
	DKL P04...S	DKL P06...S	DKL P08...S	DKL P10...S	DKL S06...S	DKL S08...S	DKL S10...S	DKL U04...S	DKL U08...S	DKL U10...S	
	118,-	126,-	136,-	148,-	144,-	149,-	169,-	151,-	174,-	184,-	2/10 ²
	133,-	141,-	151,-	163,-	159,-	164,-	184,-	166,-	189,-	199,-	10
	DKY P04...S	DKY P06...S	DKY P08...S	DKY P10...S	DKY S06...S	DKY S08...S	DKY S10...S	DKY U04...S	DKY U08...S	DKY U10...S	
	133,-	141,-	151,-	163,-	159,-	164,-	184,-	166,-	189,-	199,-	10
	DFD P04...S	DFD P06...S	DFD P08...S	DFD P10...S	DFD S06...S	DFD S08...S	DFD S10...S	DFD U04...S	DFD U08...S	DFD U10...S	
	153,-	164,-	177,-	192,-	187,-	193,-	219,-	197,-	226,-	239,-	2/10 ⁵
	168,-	179,-	192,-	207,-	202,-	208,-	234,-	212,-	241,-	254,-	10
	FHC P04...S	FHC P06...S	FHC P08...S	FHC P10...S	FHC S06...S	FHC S08...S	FHC S10...S	FHC U04...S	FHC U08...S	FHC U10...S	
	153,-	164,-	177,-	192,-	187,-	193,-	219,-	197,-	226,-	239,-	10
	168,-	179,-	192,-	207,-	202,-	208,-	234,-	212,-	241,-	254,-	10
	RFL P04...S	RFL P06...S	RFL P08...S	RFL P10...S	RFL S06...S	RFL S08...S	RFL S10...S	RFL U04...S	RFL U08...S	RFL U10...S	
	118,-	126,-	136,-	148,-	144,-	149,-	169,-	151,-	174,-	184,-	2/10 ⁴
	133,-	141,-	151,-	163,-	159,-	164,-	184,-	166,-	189,-	199,-	10
	RFY P04...S	RFY P06...S	RFY P08...S	RFY P10...S	RFY S06...S	RFY S08...S	RFY S10...S	RFY U04...S	RFY U08...S	RFY U10...S	
	133,-	141,-	151,-	163,-	159,-	164,-	184,-	166,-	189,-	199,-	10
	RHL PK00...	RHL PK00...	RHL PK00...	RHL PK00...	RHL SK00...	RHL SK00...	RHL SK00...	RHL UK00...	RHL UK00...	RHL UK00...	
	70,-	70,-	70,-	70,-	75,-	75,-	75,-	84,-	84,-	84,-	2
	FHL P04...S	FHL P06...S	FHL P08...S	FHL P10...S	FHL S06...S	FHL S08...S	FHL S10...S	FHL U04...S	FHL U08...S	FHL U10...S	
	141,-	152,-	164,-	177,-	173,-	179,-	202,-	182,-	208,-	220,-	10
	156,-	167,-	179,-	192,-	188,-	194,-	217,-	197,-	223,-	235,-	10
	PAL P04...S	PAL P06...S	PAL P08...S	PAL P10...S	PAL S06...S	PAL S08...S	PAL S10...S	PAL U04...S	PAL U08...S	PAL U10...S	
	153,-	164,-	177,-	192,-	187,-	193,-	219,-	197,-	226,-	239,-	2/10 ⁵

Preise in Euro exkl. 20% USt.

¹ Kombinationen mit Fenstern GTU nur möglich ab Produktionscode AR10 (Oktober 2005)

² Lieferzeit DKL in den Größen M04, M06, M08, M10, P10, S06, U08 = 2 AT

³ Lieferzeit DFD in den Farbcodes 1085 und 1100 in den Größen M04, M06, M08, S06 = 2 AT

⁴ Lieferzeit RFL in den Größen M04, M08 = 2 AT

⁵ Lieferzeit PAL in den Größen M04, M06, M08, S06 = 2 AT

Verdunkelungsrollos

Stoffrollos

Für GGU/GGL, GPU/GPL, GHU/GHL, GTL, GXU/GXL, GEL

		102	104	204	206	304	306	308	310	404	406
Kunststofffenster	Verdunkelungsrollos für GGU, GPU, GHU, GXU										
	Manuell	DKU 102...	DKU 104...		DKU 206...	DKU 304...	DKU 306...	DKU 308...		DKU 404...	DKU 406...
	Standard	118,-	127,-		141,-	139,-	149,-	158,-		152,-	160,-

		102	104	204	206	304	306	308	310	404	406
Holzfenster	Verdunkelungsrollos für GGL, GPL, GHL, GTL, GXL, GEL										
	Manuell	DKL 102...S	DKL 104...S	DKL 204...S	DKL 206...S	DKL M04...S	DKL M06...S	DKL M08...S	DKL M10...S	DKL P04...S	DKL P06...S
	Standard	84,-	93,-	100,-	107,-	105,-	115,-	124,-	136,-	118,-	126,-
Kunststofffenster	Stoffrollos für GGL, GPL, GHL, GTL, GXL, GEL										
	Manuell	RFL 102...S	RFL 104...S	RFL 204...S	RFL 206...S	RFL M04...S	RFL M06...S	RFL M08...S	RFL M10...S	RFL P04...S	RFL P06...S
	Standard	84,-	93,-	100,-	107,-	105,-	115,-	124,-	136,-	118,-	126,-
Kunststofffenster	Manuell mit Haltekrallen	RHL 100...	RHL 100...	RHL 200...	RHL 200...	RHL MK00...	RHL MK00...	RHL MK00...	RHL MK00...	RHL PK00...	RHL PK00...
	Standard	46,-	46,-	52,-	52,-	58,-	58,-	58,-	58,-	70,-	70,-

Bestellhinweise

- Alle Standard-/Premium-Farben ab Seite 82
- DKL, RFL und RHL in den Größen 102–206/100–200 jeweils nur in 4 Standardfarben erhältlich. DKU nur erhältlich in 1025 (Weiß), 1085 (Hellbeige) und 1100 (Nachtblau)
- Weiße Schienen ohne Aufpreis! Manuelle Sonnenschutzprodukte mit weißen Schienen erhalten den Zusatz WL in der Bestellnummer, z. B.: DKL M08 1100SWL. Lieferzeiten sind identisch der alufarbenen Variante. Nicht erhältlich in WL sind die Größen 102–206, sowie die Produkte DKU und RHL
- Wir empfehlen bei der Montage eines Innenrollos immer auch ein außen liegendes Hitzeschutzprodukt, um das Fenster von außen gegen Hitze zu schützen
- Für Fenstergrößen vor Mai 1992: Größen 9, 6, 5, 1, 14, 2, 13, 31, 3, 4, 10, 7 und 8 auf Anfrage
- Bitte vorab prüfen, ob die bei VELUX Dachfenstern standardmäßig vormontierten Zubehörträger vorhanden sind. Werden neue Träger benötigt, bestellen Sie bei Bedarf jeweils 1 Set ZOZ 230



102-810
1992-2000

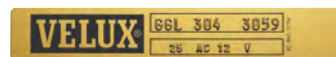

	408	410	606	608	610	804	808	810	⌚ AT
	DKU 408...		DKU 606...	DKU 608...					
	170,-		178,-	183,-					10
	DKL P08...S	DKL P10...S	DKL S06...S	DKL S08...S	DKL S10...S	DKL U04...S	DKL U08...S	DKL U10...S	
	136,-	148,-	144,-	149,-	169,-	151,-	174,-	184,-	2/10 ¹
	RFL P08...S	RFL P10...S	RFL S06...S	RFL S08...S	RFL S10...S	RFL U04...S	RFL U08...S	RFL U10...S	
	136,-	148,-	144,-	149,-	169,-	151,-	174,-	184,-	2/10 ²
	RHL PK00...	RHL PK00...	RHL SK00...	RHL SK00...	RHL SK00...	RHL UK00...	RHL UK00...	RHL UK00...	
	70,-	70,-	75,-	75,-	75,-	84,-	84,-	84,-	2/10 ³

Preise in Euro exkl. 20% USt.

¹ Lieferzeit DKL in den Größen M04, M06, M08, M10, P10, S06, U08 = 2 AT







² Lieferzeit RFL in den Größen M04, M08 = 2 AT

³ Lieferzeit RHL in den Größen 100 und 200 = 10 AT

Verdunklungsrollos, 2 in 1 Rollos, Multi-Funktionsrollos

Stoffrollos, Faltrollos, Jalousien

Für GDL DACHBALKON

GDL DACHBALKON	Obenelemente				Untenelemente				AT
	MK19	PK19	P19	SK19	MK19	PK19	P19	SK19	
Verdunklungsrollos									
 Manuell	DKL MK10...S	DKL PK10...S	DKL P10...S	DKL SK10...S	DKL M04...S	DKL P04...S	DKL P04...S	DKL S04...S	
Standard	136,-	148,-	148,-	169,-	105,-	118,-	118,-	130,-	2/10 ¹
Premium/CBY/Kids	151,-	163,-	163,-	184,-	120,-	133,-	133,-	145,-	10
2 in 1 Rollos									
 Manuell	DFD MK10...S	DFD PK10...S	DFD P10...S	DFD SK10...S	DFD M04...S	DFD P04...S	DFD P04...S	DFD S04...S	
Standard	177,-	192,-	192,-	219,-	137,-	153,-	153,-	169,-	10
Premium/CBY/Kids	192,-	207,-	207,-	234,-	152,-	168,-	168,-	184,-	10
Multi-Funktionsrollos									
 Manuell	FHC MK10...S	FHC PK10...S	FHC P10...S	FHC SK10...S	FHC M04...S	FHC P04...S	FHC P04...S	FHC S04...S	
Standard	177,-	192,-	192,-	219,-	137,-	153,-	153,-	169,-	10
Premium	192,-	207,-	207,-	234,-	152,-	168,-	168,-	184,-	10
Stoffrollos									
 Manuell	RFL MK10...S	RFL PK10...S	RFL P10...S	RFL SK10...S	RFL M04...S	RFL P04...S	RFL P04...S	RFL S04...S	
Standard	136,-	148,-	148,-	169,-	105,-	118,-	118,-	130,-	2/10 ²
Premium/CBY	151,-	163,-	163,-	184,-	120,-	133,-	133,-	145,-	10
 Manuell mit Haltekralen	RHL MK00...	RHL PK00...	RHL PK00...	RHL SK00...	RHL MK00...	RHL PK00...	RHL PK00...	RHL SK00...	
Standard	58,-	70,-	70,-	75,-	58,-	70,-	70,-	75,-	2
Faltrollos									
 Manuell	FHL MK10...S	FHL PK10...S	FHL P10...S	FHL SK10...S	FHL M04...S	FHL P04...S	FHL P04...S	FHL S04...S	
Standard	164,-	177,-	177,-	202,-	126,-	141,-	141,-	156,-	10
Premium	179,-	192,-	192,-	217,-	141,-	156,-	156,-	171,-	10
Jalousien									
 Manuell	PAL MK10...S	PAL PK10...S	PAL P10...S	PAL SK10...S	PAL M04...S	PAL P04...S	PAL P04...S	PAL S04...S	
Standard	177,-	192,-	192,-	219,-	137,-	153,-	153,-	169,-	2/10 ³

Preise in Euro exkl. 20% USt.

Bestellhinweise

- Alle Standard-/Premium-Farben ab Seite 82
- Weiße Schienen ohne Aufpreis! Manuelle Sonnenschutzprodukte mit weißen Schienen erhalten den Zusatz WL in der Bestellnummer, z. B.: DKL MK10 1100SWL.
- Sonnenschutz für Dachterrassenelemente GEL M08 und VEA/B/C M35 (M06) finden Sie auf der Preisseite „Manuell C02-U10“
- Wir empfehlen bei der Montage eines Innenrollos immer auch ein außen liegendes Hitzeschutzprodukt, um das Fenster von außen gegen Hitze zu schützen
- Bitte vorab prüfen, ob die bei VELUX Dachfenstern standardmäßig vormontierten Zubehörträger vorhanden sind. Werden neue Träger benötigt, bestellen Sie bei Bedarf jeweils 1 Set ZOZ 230

¹ Lieferzeit DKL in den Größen SK10, P04, S04 = 10 AT

² Lieferzeit RFL in der Größe M04 = 2 AT

³ Lieferzeit PAL in der Größe M04 = 2 AT

⁴ Lieferzeit DKL in der Größe M04 = 2 AT



GDL
DACHBALKON
 MK19-SK19/
 P19

Untenelemente
 FK34-UK34/
 M34-U34



Für Untenelemente VIU/VFE, GIU/GIL

VIU/VFE, GIU/GIL, VFA/VFB	FK34	MK34 MK35 M34	PK34 PK35 P34	SK34 SK35 S34	UK34 UK35 U34	⌚ AT
---------------------------------	-------------	--	--	--	--	---------

Verdunklungsrollos für Kunststoff- und Holzfenster

 Manuell	DKL F04...S	DKL M04...S	DKL P04...S	DKL S04...S	DKL U04...S	
Standard	100,-	105,-	118,-	130,-	151,-	2/10 ⁴
Premium/ CBY/Kids	115,-	120,-	133,-	145,-	166,-	10

Multi-Funktionsrollos für Kunststoff- und Holzfenster

 Manuell	FHC F04...S	FHC M04...S	FHC P04...S	FHC S04...S	FHC U04...S	
Standard	131,-	137,-	153,-	169,-	197,-	10
Premium	146,-	152,-	168,-	184,-	212,-	10









Stoffrollos für Kunststoff- und Holzfenster

 Manuell mit Haltekralen	RHL FK00...	RHL MK00...	RHL PK00...	RHL SK00...	RHL UK00...	
Standard	52,-	58,-	70,-	75,-	84,-	2

Verfügbar auch als RFL (preisgleich DKL), sowie PAL und DFD (preisgleich FHC).
 Preise für FHL in den Größen F04, M04, P04, S04, U04 sowie M08, P08, S08 und U08
 siehe vorherige Preisseiten.

Verdunkelungsrollos, Multi-Funktionsrollos Stoffrollos, Faltrollos

Für GGU/GGL, GPU¹/GPL, GTU^{1,2}/GTL¹, GXU¹/GXL¹/GXLA¹/GXLB¹

	CK02	CK04	FK04	FK06	FK08	MK04	MK06	MK08	MK10
Verdunkelungsrollos									
 Solar²	DSL CK02...S	DSL CK04...S	DSL FK04...S	DSL FK06...S	DSL FK08...S	DSL MK04...S	DSL MK06...S	DSL MK08...S	DSL MK10...S
Standard	199,-	208,-	215,-	222,-	228,-	220,-	230,-	239,-	251,-
Premium/CBY	214,-	223,-	230,-	237,-	243,-	235,-	245,-	254,-	266,-
 Elektro^{1,2}	DML CK02...S	DML CK04...S	DML FK04...S	DML FK06...S	DML FK08...S	DML MK04...S	DML MK06...S	DML MK08...S	DML MK10...S
Standard	199,-	208,-	215,-	222,-	228,-	220,-	230,-	239,-	251,-
Premium/CBY	214,-	223,-	230,-	237,-	243,-	235,-	245,-	254,-	266,-
Multi-Funktionsrollos									
 Solar²	FSC CK02...S	FSC CK04...S	FSC FK04...S	FSC FK06...S	FSC FK08...S	FSC MK04...S	FSC MK06...S	FSC MK08...S	FSC MK10...S
Standard	225,-	236,-	246,-	254,-	262,-	252,-	265,-	276,-	292,-
Premium	240,-	251,-	261,-	269,-	277,-	267,-	280,-	291,-	307,-
 Elektro^{1,2}	FMC CK02...S	FMC CK04...S	FMC FK04...S	FMC FK06...S	FMC FK08...S	FMC MK04...S	FMC MK06...S	FMC MK08...S	FMC MK10...S
Standard	225,-	236,-	246,-	254,-	262,-	252,-	265,-	276,-	292,-
Premium	240,-	251,-	261,-	269,-	277,-	267,-	280,-	291,-	307,-
Stoffrollos									
 Solar²	RSL CK02...S	RSL CK04...S	RSL FK04...S	RSL FK06...S	RSL FK08...S	RSL MK04...S	RSL MK06...S	RSL MK08...S	RSL MK10...S
Standard	199,-	208,-	215,-	222,-	228,-	220,-	230,-	239,-	251,-
Premium/CBY	214,-	223,-	230,-	237,-	243,-	235,-	245,-	254,-	266,-
 Elektro^{1,2}	RML CK02...S	RML CK04...S	RML FK04...S	RML FK06...S	RML FK08...S	RML MK04...S	RML MK06...S	RML MK08...S	RML MK10...S
Standard	199,-	208,-	215,-	222,-	228,-	220,-	230,-	239,-	251,-
Premium/CBY	214,-	223,-	230,-	237,-	243,-	235,-	245,-	254,-	266,-
Faltrollos									
 Solar²	FSL CK02...S	FSL CK04...S	FSL FK04...S	FSL FK06...S	FSL FK08...S	FSL MK04...S	FSL MK06...S	FSL MK08...S	FSL MK10...S
Standard	216,-	227,-	236,-	243,-	250,-	241,-	253,-	264,-	279,-
Premium	231,-	242,-	251,-	258,-	265,-	256,-	268,-	279,-	294,-
 Elektro^{1,2}	FML CK02...S	FML CK04...S	FML FK04...S	FML FK06...S	FML FK08...S	FML MK04...S	FML MK06...S	FML MK08...S	FML MK10...S
Standard	216,-	227,-	236,-	243,-	250,-	241,-	253,-	264,-	279,-
Premium	231,-	242,-	251,-	258,-	265,-	256,-	268,-	279,-	294,-

Bestellhinweise

- Alle Standard-/Premium-Farben ab Seite 82
- Weiße Schienen ohne Aufpreis! Automatische Sonnenschutzprodukte mit weißen Schienen erhalten den Zusatz WL in der Bestellnummer, z. B.: DSL MK06 1100SWL. Lieferzeiten sind identisch der alufarbenen Variante.
- VELUX Elektro- und Solar-Sonnenschutz wird inklusive vorprogrammiertem Funk-Wandtaster ausgeliefert
- VELUX Elektro-Sonnenschutz benötigt eine VELUX Steuereinheit oder den Anschluss an ein VELUX Elektrofenster. Bei Montage auf ein manuelles Fenster ist zusätzlich ZOZ 241 erforderlich
- Wir empfehlen bei der Montage eines Innenrollos immer auch ein außen liegendes Hitzeschutzprodukt, um das Fenster von außen gegen Hitze zu schützen
- Bitte vorab prüfen, ob die bei VELUX Dachfenstern standardmäßig vormontierten Zubehörträger vorhanden sind. Werden neue Träger benötigt, bestellen Sie bei Bedarf jeweils 1 Set ZOZ 230

Für Elektro-Sonnenschutz

Steuereinheit KUX 110	10 AT	136,-
Montageset für neue Fenstergeneration ZOZ 241	10 AT	22,-



CK02-UK10
Ab 2013











PK04	PK06	PK08	PK10	SK06	SK08	SK10	UK04	UK08	UK10	AT
DSL PK04...S	DSL PK06...S	DSL PK08...S	DSL PK10...S	DSL SK06...S	DSL SK08...S	DSL SK10...S	DSL UK04...S	DSL UK08...S	DSL UK10...S	
233,-	241,-	251,-	263,-	259,-	264,-	284,-	266,-	289,-	299,-	10
248,-	256,-	266,-	278,-	274,-	279,-	299,-	281,-	304,-	314,-	10
DML PK04...S	DML PK06...S	DML PK08...S	DML PK10...S	DML SK06...S	DML SK08...S	DML SK10...S	DML UK04...S	DML UK08...S	DML UK10...S	
233,-	241,-	251,-	263,-	259,-	264,-	284,-	266,-	289,-	299,-	10
248,-	256,-	266,-	278,-	274,-	279,-	299,-	281,-	304,-	314,-	10
FSC PK04...S	FSC PK06...S	FSC PK08...S	FSC PK10...S	FSC SK06...S	FSC SK08...S	FSC SK10...S	FSC UK04...S	FSC UK08...S	FSC UK10...S	
268,-	279,-	292,-	307,-	302,-	308,-	334,-	312,-	341,-	354,-	10
283,-	294,-	307,-	322,-	317,-	323,-	349,-	327,-	356,-	369,-	10
FMC PK04...S	FMC PK06...S	FMC PK08...S	FMC PK10...S	FMC SK06...S	FMC SK08...S	FMC SK10...S	FMC UK04...S	FMC UK08...S	FMC UK10...S	
268,-	279,-	292,-	307,-	302,-	308,-	334,-	312,-	341,-	354,-	10
283,-	294,-	307,-	322,-	317,-	323,-	349,-	327,-	356,-	369,-	10
RSL PK04...S	RSL PK06...S	RSL PK08...S	RSL PK10...S	RSL SK06...S	RSL SK08...S	RSL SK10...S	RSL UK04...S	RSL UK08...S	RSL UK10...S	
233,-	241,-	251,-	263,-	259,-	264,-	284,-	266,-	289,-	299,-	10
248,-	256,-	266,-	278,-	274,-	279,-	299,-	281,-	304,-	314,-	10
RML PK04...S	RML PK06...S	RML PK08...S	RML PK10...S	RML SK06...S	RML SK08...S	RML SK10...S	RML UK04...S	RML UK08...S	RML UK10...S	
233,-	241,-	251,-	263,-	259,-	264,-	284,-	266,-	289,-	299,-	10
248,-	256,-	266,-	278,-	274,-	279,-	299,-	281,-	304,-	314,-	10
FSL PK04...S	FSL PK06...S	FSL PK08...S	FSL PK10...S	FSL SK06...S	FSL SK08...S	FSL SK10...S	FSL UK04...S	FSL UK08...S	FSL UK10...S	
256,-	267,-	279,-	292,-	288,-	294,-	317,-	297,-	323,-	335,-	10
271,-	282,-	294,-	307,-	303,-	309,-	332,-	312,-	338,-	350,-	10
FML PK04...S	FML PK06...S	FML PK08...S	FML PK10...S	FML SK06...S	FML SK08...S	FML SK10...S	FML UK04...S	FML UK08...S	FML UK10...S	
256,-	267,-	279,-	292,-	288,-	294,-	317,-	297,-	323,-	335,-	10
271,-	282,-	294,-	307,-	303,-	309,-	332,-	312,-	338,-	350,-	10

Preise in Euro exkl. 20% USt.

¹ Elektro-Sonnenschutz (DML, FMC, RML, FML) nicht kombinierbar mit GPU Elektro, GTU/GTL, GXU/GXL/GXLA/GXLB, sowie Lichtlösung 3-IN-1
² GTU SK10 nur mit manuellem Sonnenschutz kombinierbar

Verdunklungsrollos, Multi-Funktionsrollos Stoffrollos, Faltrollos

Für GGU/GGL, GPU/GPL, GHU/GHL, GTU¹/GTL¹, GXU¹/GXL¹, GEL

	C02	C04	F04	F06	F08	M04	M06	M08	M10
Verdunklungsrollos									
 Solar	DSL C02...S	DSL C04...S	DSL F04...S	DSL F06...S	DSL F08...S	DSL M04...S	DSL M06...S	DSL M08...S	DSL M10...S
Standard	199,-	208,-	215,-	222,-	228,-	220,-	230,-	239,-	251,-
Premium/CBY	214,-	223,-	230,-	237,-	243,-	235,-	245,-	254,-	266,-
 Elektro¹	DML C02...S	DML C04...S	DML F04...S	DML F06...S	DML F08...S	DML M04...S	DML M06...S	DML M08...S	DML M10...S
Standard	199,-	208,-	215,-	222,-	228,-	220,-	230,-	239,-	251,-
Premium/CBY	214,-	223,-	230,-	237,-	243,-	235,-	245,-	254,-	266,-
Multi-Funktionsrollos									
 Solar	FSC C02...S	FSC C04...S	FSC F04...S	FSC F06...S	FSC F08...S	FSC M04...S	FSC M06...S	FSC M08...S	FSC M10...S
Standard	225,-	236,-	246,-	254,-	262,-	252,-	265,-	276,-	292,-
Premium	240,-	251,-	261,-	269,-	277,-	267,-	280,-	291,-	307,-
 Elektro¹	FMC C02...S	FMC C04...S	FMC F04...S	FMC F06...S	FMC F08...S	FMC M04...S	FMC M06...S	FMC M08...S	FMC M10...S
Standard	225,-	236,-	246,-	254,-	262,-	252,-	265,-	276,-	292,-
Premium	240,-	251,-	261,-	269,-	277,-	267,-	280,-	291,-	307,-
Stoffrollos									
 Solar	RSL C02...S	RSL C04...S	RSL F04...S	RSL F06...S	RSL F08...S	RSL M04...S	RSL M06...S	RSL M08...S	RSL M10...S
Standard	199,-	208,-	215,-	222,-	228,-	220,-	230,-	239,-	251,-
Premium/CBY	214,-	223,-	230,-	237,-	243,-	235,-	245,-	254,-	266,-
 Elektro¹	RML C02...S	RML C04...S	RML F04...S	RML F06...S	RML F08...S	RML M04...S	RML M06...S	RML M08...S	RML M10...S
Standard	199,-	208,-	215,-	222,-	228,-	220,-	230,-	239,-	251,-
Premium/CBY	214,-	223,-	230,-	237,-	243,-	235,-	245,-	254,-	266,-
Faltrollos									
 Solar	FSL C02...S	FSL C04...S	FSL F04...S	FSL F06...S	FSL F08...S	FSL M04...S	FSL M06...S	FSL M08...S	FSL M10...S
Standard	216,-	227,-	236,-	243,-	250,-	241,-	253,-	264,-	279,-
Premium	231,-	242,-	251,-	258,-	265,-	256,-	268,-	279,-	294,-
 Elektro¹	FML C02...S	FML C04...S	FML F04...S	FML F06...S	FML F08...S	FML M04...S	FML M06...S	FML M08...S	FML M10...S
Standard	216,-	227,-	236,-	243,-	250,-	241,-	253,-	264,-	279,-
Premium	231,-	242,-	251,-	258,-	265,-	256,-	268,-	279,-	294,-

Bestellhinweise

- Alle Standard-/Premium-Farben ab Seite 82
- Weiße Schienen ohne Aufpreis! Automatische Sonnenschutzprodukte mit weißen Schienen erhalten den Zusatz WL in der Bestellnummer, z. B.: DSL M06 1100SWL. Lieferzeiten sind identisch der alufarbenen Variante.
- VELUX Elektro- und Solar-Sonnenschutz wird inklusive vorprogrammiertem Funk-Wandtaster ausgeliefert
- VELUX Elektro-Sonnenschutz benötigt eine VELUX Steuereinheit oder den Anschluss an ein VELUX Elektrofenster. Bei Montage auf ein manuelles Fenster ist zusätzlich ZOZ 243 erforderlich
- Wir empfehlen bei der Montage eines Innenrollos immer auch ein außen liegendes Hitzeschutzprodukt, um das Fenster von außen gegen Hitze zu schützen
- Bitte vorab prüfen, ob die bei VELUX Dachfenstern standardmäßig vormontierten Zubehörträger vorhanden sind. Werden neue Träger benötigt, bestellen Sie bei Bedarf jeweils 1 Set ZOZ 230

Für Elektro-Sonnenschutz

Steuereinheit KUX 110	10 AT	136,-
Montageset für ältere Fenstergeneration ZOZ 243	10 AT	22,-



C02-U10
2000-2013







	P04	P06	P08	P10	S06	S08	S10	U04	U08	U10	AT
	DSL P04...S	DSL P06...S	DSL P08...S	DSL P10...S	DSL S06...S	DSL S08...S	DSL S10...S	DSL U04...S	DSL U08...S	DSL U10...S	
	233,-	241,-	251,-	263,-	259,-	264,-	284,-	266,-	289,-	299,-	10
	248,-	256,-	266,-	278,-	274,-	279,-	299,-	281,-	304,-	314,-	10
	DML P04...S	DML P06...S	DML P08...S	DML P10...S	DML S06...S	DML S08...S	DML S10...S	DML U04...S	DML U08...S	DML U10...S	
	233,-	241,-	251,-	263,-	259,-	264,-	284,-	266,-	289,-	299,-	10
	248,-	256,-	266,-	278,-	274,-	279,-	299,-	281,-	304,-	314,-	10
	FSC P04...S	FSC P06...S	FSC P08...S	FSC P10...S	FSC S06...S	FSC S08...S	FSC S10...S	FSC U04...S	FSC U08...S	FSC U10...S	
	268,-	279,-	292,-	307,-	302,-	308,-	334,-	312,-	341,-	354,-	10
	283,-	294,-	307,-	322,-	317,-	323,-	349,-	327,-	356,-	369,-	10
	FMC P04...S	FMC P06...S	FMC P08...S	FMC P10...S	FMC S06...S	FMC S08...S	FMC S10...S	FMC U04...S	FMC U08...S	FMC U10...S	
	268,-	279,-	292,-	307,-	302,-	308,-	334,-	312,-	341,-	354,-	10
	283,-	294,-	307,-	322,-	317,-	323,-	349,-	327,-	356,-	369,-	10
	RSL P04...S	RSL P06...S	RSL P08...S	RSL P10...S	RSL S06...S	RSL S08...S	RSL S10...S	RSL U04...S	RSL U08...S	RSL U10...S	
	233,-	241,-	251,-	263,-	259,-	264,-	284,-	266,-	289,-	299,-	10
	248,-	256,-	266,-	278,-	274,-	279,-	299,-	281,-	304,-	314,-	10
	RML P04...S	RML P06...S	RML P08...S	RML P10...S	RML S06...S	RML S08...S	RML S10...S	RML U04...S	RML U08...S	RML U10...S	
	233,-	241,-	251,-	263,-	259,-	264,-	284,-	266,-	289,-	299,-	10
	248,-	256,-	266,-	278,-	274,-	279,-	299,-	281,-	304,-	314,-	10
	FSL P04...S	FSL P06...S	FSL P08...S	FSL P10...S	FSL S06...S	FSL S08...S	FSL S10...S	FSL U04...S	FSL U08...S	FSL U10...S	
	256,-	267,-	279,-	292,-	288,-	294,-	317,-	297,-	323,-	335,-	10
	271,-	282,-	294,-	307,-	303,-	309,-	332,-	312,-	338,-	350,-	10
	FML P04...S	FML P06...S	FML P08...S	FML P10...S	FML S06...S	FML S08...S	FML S10...S	FML U04...S	FML U08...S	FML U10...S	
	256,-	267,-	279,-	292,-	288,-	294,-	317,-	297,-	323,-	335,-	10
	271,-	282,-	294,-	307,-	303,-	309,-	332,-	312,-	338,-	350,-	10

Preise in Euro exkl. 20% USt.

¹ Elektro-Sonnenschutz (DML, FMC, RML und FML) nicht kombinierbar mit GTU/GTL sowie GXU/GXL

Verdunklungsrollos, Multi-Funktionsrollos Stoffrollos, Faltrollos

Für GDL DACHBALKON

GDL DACHBALKON	Obenelemente				Untenelemente				AT
	MK19	PK19	P19	SK19	MK19	PK19	P19	SK19	
Verdunklungsrollos									
 Solar	DSL MK10...S	DSL PK10...S	DSL P10...S	DSL SK10...S	DSL M04...S	DSL P04...S	DSL P04...S	DSL S04...S	
Standard	251,-	263,-	263,-	284,-	220,-	233,-	233,-	245,-	10
Premium/CBY	266,-	278,-	278,-	299,-	235,-	248,-	248,-	260,-	10
Multi-Funktionsrollos									
 Solar	FSC MK10...S	FSC PK10...S	FSC P10...S	FSC SK10...S	FSC M04...S	FSC P04...S	FSC P04...S	FSC S04...S	
Standard	292,-	307,-	307,-	334,-	252,-	268,-	268,-	284,-	10
Premium	307,-	322,-	322,-	349,-	267,-	283,-	283,-	299,-	10
Stoffrollos									
 Solar	RSL MK10...S	RSL PK10...S	RSL P10...S	RSL SK10...S	RSL M04...S	RSL P04...S	RSL P04...S	RSL S04...S	
Standard	251,-	263,-	263,-	284,-	220,-	233,-	233,-	245,-	10
Premium/CBY	266,-	278,-	278,-	299,-	235,-	248,-	248,-	260,-	10
Faltrollos									
 Solar	FSL MK10...S	FSL PK10...S	FSL P10...S	FSL SK10...S	FSL M04...S	FSL P04...S	FSL P04...S	FSL S04...S	
Standard	279,-	292,-	292,-	317,-	241,-	256,-	256,-	271,-	10
Premium	294,-	307,-	307,-	332,-	256,-	271,-	271,-	286,-	10

Bestellhinweise

- Alle Standard-/Premium-Farben ab Seite 82
- VELUX Solar-Sonnenschutz wird inklusive vorprogrammiertem Funk-Wandtaster ausgeliefert
- Solar-Sonnenschutz für Dachterrassenelemente GEL M08 und VEA/B/C M35 (M06) finden Sie auf vorheriger Preisseite
- Automatische Sonnenschutzprodukte mit weißen Schienen erhalten den Zusatz „WL“ in der Bestellnummer, z. B. RSL M04 4161SWL. Preise und Lieferzeiten sind identisch der alufarbenen Variante
- Wir empfehlen bei der Montage eines Innenrollos immer auch ein außen liegendes Hitzeschutzprodukt, um das Fenster von außen gegen Hitze zu schützen
- Bitte vorab prüfen, ob die bei VELUX Dachfenstern standardmäßig vormontierten Zubehörtäger vorhanden sind. Werden neue Träger benötigt, bestellen Sie bei Bedarf jeweils 1 Set ZOZ 230



GDL
DACHBALKON
 MK19-SK19 /
 P19
Untenelemente
 FK34-UK35/
 M34-U34



Für Untenelemente GIU/GIL, VIU/VFE, VFA/VFB

VIU/VFE, GIU/GIL, VFA/VFB	FK34	MK34 MK35 M34	PK34 PK35 P34	SK34 SK35 S34	UK34 UK35 U34	⌚ AT
Verdunklungsrollos						
Solar	DSL F04...S	DSL M04...S	DSL P04...S	DSL S04...S	DSL U04...S	
Standard	215,-	220,-	233,-	245,-	266,-	2/10 ¹
Premium/CBY	230,-	235,-	248,-	260,-	281,-	10
Multi-Funktionsrollos						
Solar	FSC F04...S	FSC M04...S	FSC P04...S	FSC S04...S	FSC U04...S	
Standard	246,-	252,-	268,-	284,-	312,-	10
Premium	261,-	267,-	283,-	299,-	327,-	10
Stoffrollos						
Solar	RSL F04...S	RSL M04...S	RSL P04...S	RSL S04...S	RSL U04...S	
Standard	215,-	220,-	233,-	245,-	266,-	2/10 ²
Premium/CBY	230,-	235,-	248,-	260,-	281,-	10
Faltrollos						
Solar	FSL F04...S	FSL M04...S	FSL P04...S	FSL S04...S	FSL U04...S	
Standard	236,-	241,-	256,-	271,-	297,-	10
Premium	251,-	256,-	271,-	286,-	312,-	10

Preise in Euro exkl. 20% USt.

¹ Lieferzeit DSL in der Größe M04 = 2 AT

² Lieferzeit RSL in der Größe M04 = 2 AT

Insektenschutzrollos

Für GGU/GGL, GPU/GPL, GHL¹, GXU/GXL, GXLA, GXLB



Schlankes Design mit weißen Schienen



Bestellbeispiel

Insektenschutzrollos + Größe + Farbcode

ZIL MK10 0000 SWL

Bestellnummer

Zur Bestellung des Insektenschutzrollos Größe in den Bestellcode einsetzen. Das „SWL“ muss zu jedem Bestellcode hinzugefügt werden.

Hinweis

- Das Insektenschutzrollo wird an die Deckenverkleidung montiert und benötigt rund um den Dachausschnitt eine ebene Fläche von mindestens 5 cm
- Die Größenübersicht ist nur gültig unter Berücksichtigung der VELUX Laibung. Ansonsten gelten die angegebenen max. Dachausschnitte

Verbindungs-Set

ZOZ 157SWL	8 AT	42,-
------------	------	------

	Max. Dachausschnitt in cm											🕒
	53x160	53x200	64x240	76x200	76x240	92,2x200	92,2x240	112x200	112x240	128,5x160	128,5x240	AT
Insektenschutzrollos												
Manuell	ZIL CK02 0000SWL	ZIL CK06 0000SWL	ZIL FK08 0000SWL	ZIL MK06 0000SWL	ZIL MK10 0000SWL	ZIL PK06 0000SWL	ZIL PK10 0000SWL	ZIL SK06 0000SWL	ZIL SK10 0000SWL	ZIL UK04 0000SWL	ZIL UK10 0000SWL	
Standard	123,-	150,-	160,-	160,-	173,-	173,-	194,-	194,-	206,-	194,-	218,-	2

¹ Insektenschutz kann nicht verwendet werden, wenn GTU/GTL als Notausstieg genutzt wird

Preise in Euro exkl. 20% USt.

Größen-Planungstabelle

Größencode des Fensters	Fenstertyp	Fenstergröße		max. Laibungsbreite	max. Laibungsbreite	Bestellgröße Insektenschutz
				in cm	in cm	
GGU, GGL GPU, GPL GHL GXU, GXL	CK02	C02, C04	102	53	160	CK02
	CK04			53	200	CK06
	FK04, FK06, FK08	F04, F06, F08	204, 206	64	240	FK08
	MK04, MK06, MK08	M04, M06, M08	304, 306, 308	76	200	MK06
	MK10	M10	310	76	240	MK10
	PK04, PK06	P04, P06	404, 406	92,2	200	PK06
	PK08, PK10	P08, P10	408, 410	92,2	240	PK10
	SK06	S06	606	112	200	SK06
	SK08, SK10	S08, S10	608, 610	112	240	SK10
	UK04	U04		128,5	160	UK04
	UK08, UK10	U08, U10	808, 810	128,5	240	UK10

Hinweise für verschiedene Dachausschnitte

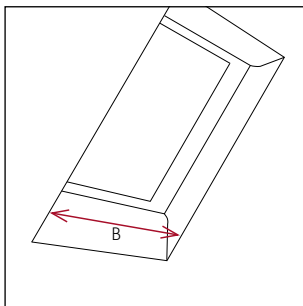

Ausschnitt von vorn

Das Insektenschutzrollos wird auf der Laibung bzw. an der Wand montiert. Somit wird für die Bestimmung der Größe des Insektenschutzrollos der Dachausschnitt (B Innenverkleidung) gemessen. Die Breite des Insektenschutzrollos ist abhängig von der Fensterbreite.

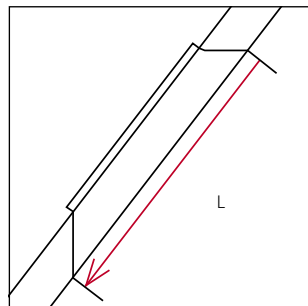

Dach ohne Abseite

Das Insektenschutzrollos wird auf der Laibung bzw. an der Wand montiert. Somit wird für die Bestimmung der Größe des Insektenschutzrollos der Dachausschnitt (L Innenverkleidung) gemessen. Die Länge des Insektenschutzrollos kann variabel angepasst werden.

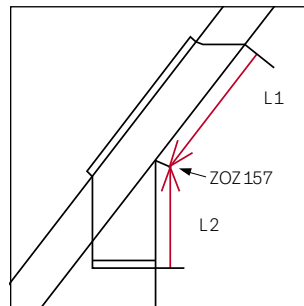

Dach mit Abseite

Bei Fenstern mit vertikalen Fensterelementen (Abseite) werden zwei Insektenschutzrollos (L1 + L2) benötigt, die mit einem Verbindungs-Set ZOZ 157SWL verbunden werden.

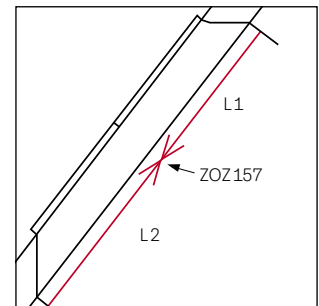

Dachausschnitt (Innenverkleidung) über 240 cm

Bei Dachausschnitten (Innenverkleidung) über 240 cm können zwei Insektenschutzrollos (L1 + L2) angebracht und mit einem Verbindungs-Set ZOZ 157SWL verbunden werden.

Zubehör für automatische VELUX Produkte

VELUX App Control



KIG 300	2 AT	99,-
---------	------	------

Ermöglicht die Bedienung aller VELUX Solar-/Elektro-Produkte von überall per Smartphone oder per Sprachsteuerung durch Kompatibilität zu dem Sprachassistenten Google Assistant oder Apple HomeKit®.

Lieferumfang: 1 Internet Gateway.

Nachträglich aufrüstbar zu einer VELUX ACTIVE Raumklima-Steuerung (Raumklima-Sensor KLA 300 und Schalter für Abwesenheit KLN 300 separat bestellbar).

VELUX ACTIVE Raumklima-Steuerung



KIX 300	2 AT	199,-
---------	------	-------

Ermöglicht die Bedienung aller VELUX Solar-/Elektro-Produkte von überall per Smartphone oder per Sprachsteuerung durch Kompatibilität zu dem Sprachassistenten Google Assistant oder Apple HomeKit®.

Zusätzlich sorgt die intelligente Sensorsteuerung durch automatisches Schließen und Öffnen der VELUX Solar-/Elektro-Produkte für ein gesundes Innenraumklima (io-homecontrol®).

System enthält: 1 Raumklima-Sensor, 1 Schalter für Abwesenheit und 1 Internet Gateway.

VELUX Touch



KLR 300	2 AT	105,-
---------	------	-------

Touchscreen-Fernbedienung für alle VELUX Solar-/Elektro-Produkte.

Ermöglicht Produktgruppierung und Timerfunktion. Funktioniert ohne WLAN.

Empfehlung: 1 VELUX Touch pro Raum

Elektro-Steuereinheit



KUX 110	10 AT	136,-
---------	-------	-------

Zur Ansteuerung eines Dachfensters¹ mit VELUX Fenstermotor KMG 100/ KMG 100K, eines Elektro-Außenrollladens, einer Elektro-Hitzeschutz-Markisette oder eines Elektro-Sonnenschutzes

io-home-control®-kompatibel.

Abmessungen: 94 x 94 x 44 mm

Schalter-Interface

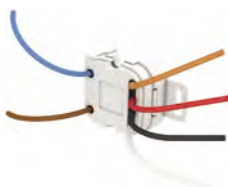

KLF 050	2 AT	71,-
---------	------	------

Zum potenzialfreien Ansteuern und direkten Anschluss von unverriegelten Doppeltastern aller gängigen Schalterprogramme oder Schaltaktoren².

Kabellose Ansteuerung per Funk eines io-homecontrol®-Produkts oder einer -Produktgruppe. Standardmontage in Unterputzdose durch Elektriker (230-V-Anschluss).

Abmessungen: 43 x 43 x 25 mm

Programmierbares Interface



KLF 200	2 AT	195,-
---------	------	-------

Zur Funksteuerung von io-homecontrol®-Produkten durch bauseitige Schalter, Sensoren oder Schaltsysteme (potenzialfreie Ansteuerung).

Zur Ansteuerung von 5 Produkten oder 5 Produktgruppen. Positions- und Signaleinstellungen möglich.

Alternativ auch als Funkverstärker (Repeater) einsetzbar.

Inkl. 5V-Netzteil.

Abmessungen: 43 x 43 x 25 mm

Montageset Leitungsführung für aktuelle Fenstergeneration CK02-UK10



ZOZ 241	10 AT	22,-
---------	-------	------

Beinhaltet alle erforderlichen Teile wie Kabel, Bohrschablone und Kabelführung für die Montage von Elektro-Sonnenschutz (DML, FML, FMC, RML) auf manuelle VELUX Fenster.

Montageset Leitungsführung für ältere Fenstergeneration C02-U10 und 102-810



ZOZ 243	10 AT	22,-
---------	-------	------

Beinhaltet alle erforderlichen Teile wie Kabel, Bohrschablone und Kabelführung für die Montage von Elektro-Sonnenschutz (DML, FML, FMC, RML) auf manuelle VELUX Fenster.

Alle Preise in Euro exkl. 20% USt.

¹ Am Fenstermotor KMG 100 und KMG 100K kann ein Elektro-Außenrollladen oder eine Elektro-Hitzeschutz-Markisette sowie ein innen liegendes Elektro-Sonnenschutzprodukt angeschlossen werden

² Bei gemeinsamer Ansteuerung mehrerer io-Produkte ist ein zusätzliches KLF 050 erforderlich

Zubehör für manuellen Sonnenschutz

Bedienungsstange ZCZ/ZCT



Bedienung von GGU und GGL nach Mai 2013, Rollos, Jalousien

- ZCZ 080: 80 cm
- ZCT 200: 100–180 cm (Teleskop)
- ZCT 100: 100 cm (Verlängerung für ZCT 200)

Adapter für Sonnenschutz

- ZOZ 040: Bedienung von Stoffrollos RHL
- ZOZ 085: Bedienung von schienengeführten Rollos und Jalousien

ZCZ 080	2 AT	26,-
ZCT 200	2 AT	38,-
ZCT 100	2 AT	21,-
ZOZ 040	2 AT	8,-
ZOZ 085	2 AT	10,-

Bedienungsstange ZXT+ZED



Bedienung von schienengeführten Rollos und Jalousien

- ZXT: 100–200 cm (Teleskop)
- ZCT 100: 100 cm (Verlängerung für ZXT 200)

ZXT 200	2 AT	31,-
ZCT 100	2 AT	21,-
ZED 300S	2 AT	8,-

Adapter für Sonnenschutz

- ZED 300S: Bedienung von schienengeführten Rollos und Jalousien

Zubehörträger für Sonnenschutzprodukte



Zubehörträger für Installation von Sonnenschutz auf VELUX Fenster, passend für Sonnenschutzprodukte ab 2000

Bitte prüfen Sie vorab, ob die bei VELUX Dachfenstern standardmäßig vormontierten Zubehörträger (noch) vorhanden sind. Werden neue Träger benötigt, bestellen Sie 1x ZOZ 230 je innen liegendem Sonnenschutzprodukt.

ZOZ 230	2 AT	4,-
---------	------	-----

TIPP für noch mehr Komfort

Tipp

Mit innen liegenden VELUX Solar- und Elektro-Rollos genießen Ihre Kunden höchsten Bedienkomfort. Mit ihrem schlanken Design sind sie optimal in VELUX Dachfenster integrierbar und flexibel per VELUX ACTIVE App oder Wandtaster bedienbar.

[Zum Inhaltsverzeichnis](#)



Hitzeschutz-Markisette MSU
(für CVU/CFU)



Insektenschutz ZIU
(für CVU)



Multi-Funktionsrollo FSK/FMK
(für CVP/CFP/CXP²)



Verdunklungsrollo DSU (für CVU/CFU)

Hitze-, Sonnen- und Insektenschutz für Flachdach-Fenster

Optimaler Schutz für jeden Wohnraum

Ein optimaler Schutz gegen Hitze hat in vielen Wohnsituationen höchste Priorität, um ein optimales Raumklima zu gewährleisten. In Schlafräumen hingegen ist oftmals eine Verdunkelungslösung gewünscht, gegen störende Lichtquellen von außen.

Auch für VELUX Flachdach-Fenster bieten wir ein umfassendes Sortiment an Hitze- und Sonnenschutzprodukten für unterschiedliche Bedürfnisse und Anforderungen.

Unser Tipp: Alle automatischen Hitze- und Sonnenschutzprodukte sind kombinierbar mit VELUX ACTIVE und VELUX App Control für eine smarte Steuerung.



¹ CXP nur kombinierbar mit Solar-Multi-Funktionsrollo FSK

Hitze-, Sonnen- und Insektenschutz für Flachdach-Fenster CVU/CFU

Als optimale Ergänzung zum Flachdach-Fenster direkt mit einbauen



Solar-Hitzeschutz-Markisette MSU

- Effektive Hitzereduktion
- Weißes, lichtdurchlässiges Netzgewebe sorgt für einen dezenten Lichteinfall
- Geschützte Montage zwischen Ober- und Basiselement
- Ideal in Kombination mit VELUX ACTIVE für automatischen Überhitzungsschutz
- Kabellos für einen unkomplizierten Einbau
- Schlanke Rahmenprofile optimal integriert – bei Nichtbedarf nahezu nicht sichtbar für maximalen Tageslichteinfall und Ausblick
- 5 Jahre Garantie

Solar-Verdunkelungsrollo DSU

- Effektive Verdunkelung
- Dichtgewebter, weißer Stoff
- Geschützte Montage zwischen Ober- und Basiselement
- Kabellos für einen unkomplizierten Einbau
- Schlanke Rahmenprofile optimal integriert – bei Nichtbedarf nahezu nicht sichtbar für maximalen Tageslichteinfall und Ausblick

Detailansicht



5070

Detailansicht

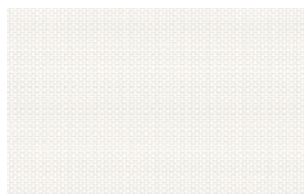

4550

Größenbezeichnung der Flachdach-Fenster
Maße des Dachausschnittes in cm

060060 61x61 **080080** 81x81 **090060** 91x61 **090090** 91x91 **100100** 101x101 **120090** 121x91 **120120** 121x121

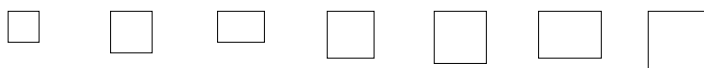

Hitze- Sonnen- und Insektenschutz

			060060	080080	090060	090090	100100	120090	120120
	MSU 5070WL	Solar-Hitzeschutz-Markisette, inkl. Funk-Wandtaster	411,-	429,-	420,-	437,-	446,-	455,-	464,-
	DSU 4550WL	Solar-Verdunkelungsrollo, weiß, inkl. Funk-Wandtaster	411,-	429,-	420,-	437,-	446,-	455,-	464,-
	ZIU 0000WL	Insektenschutz	103,-	107,-	105,-	109,-	112,-	114,-	116,-

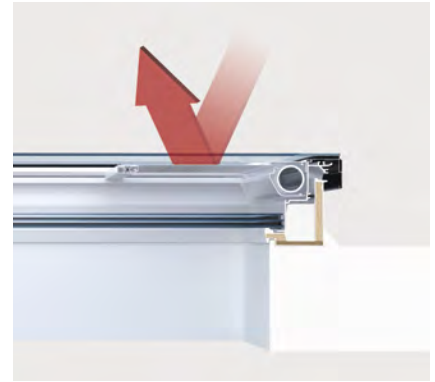

Insektenschutz ZIU

- Frische Luft ungestört genießen
- Fixer Insektenschutz-Rahmen
- Einfach unter dem Fenster zu montieren – auch nachträglich möglich

Hinweise

- Die Montage von Hitze- und Sonnenschutz kann nur vom Dach aus durch einen Fachmann erfolgen – direkt zwischen Ober- und Basiselement des Flachdach-Fensters
- Empfehlen Sie daher Ihren Kunden das passende Hitze- oder Sonnenschutzprodukt direkt mit dem Fensterkauf, denn so sichern Sie sich frühzeitig Ihr Zusatzgeschäft und vermeiden eine aufwändige Nachrüstung
- Wichtig: Es kann genau ein Hitze- oder Sonnenschutzprodukt integriert werden. Eine Kombination von Hitzeschutz-Markisette und Verdunklungsrollo ist nicht möglich
- Für eine Regulierung des Innenraumklimas ist die Hitzeschutz-Markisette MSU zu verwenden. Das Verdunklungsrollo DSU ist hingegen nicht als Hitzeschutz einzusetzen

Detailansicht



0000

150080 151x81 **150100** 151x101 **150120** 151x121 **150150** 151x151 **200060** 201x61 **200100** 201x101

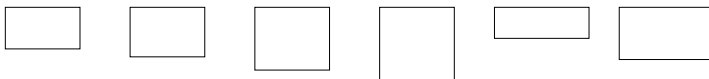

	461,-	473,-	510,-	625,-	501,-	585,-	2/10 ¹
	461,-	473,-	510,-	625,-	501,-	585,-	2/8/10 ²
	115,-	118,-	128,-	156,-	125,-	146,-	2/10 ³

Preise in Euro exkl. 20% USt.

¹ Die Größen 100100 und 120120 = 2 AT Lieferzeit
² Die Größen 150100 und 200100 = 2 AT Lieferzeit, die Größe 200060 = 8 AT
³ Die Größen 060060, 080080, 090060, 090090 und 120090 = 10 AT Lieferzeit

Hitze- und Sonnenschutz für Flachdach-Fenster CVP/CFP/CXP/CSP



Solar-Hitzeschutz-Markisette

- Effektive Hitzereduktion
- Dezentere Lichteinfall dank lichtdurchlässigem Netzstoff
- Geschützte Montage zwischen Ober- und Basiselement
- Ideal in Kombination mit VELUX ACTIVE für automatischen Überhitzungsschutz

Solar- oder Elektro-Multi-Funktionsrollo

- Aluminiumbeschichtete Waben sorgen für effektive Abdunkelung
- Auch nachträglich einfach montierbar, da Einbau von innen möglich

Detailansicht

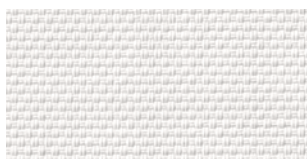

6090

Detailansicht



1045

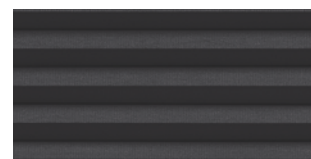

1047

Hinweis

- Der Akku der innen liegenden Solar-Sonnenschutzprodukte lädt nur bei eingefahrener Markisette und klarer Abdeckhaube

Größenbezeichnung der Flachdach-Fenster
Maße des Dachausschnittes in cm

060060 60x60 **060090** 60x90 **080080** 80x80 **090090** 90x90 **090120** 90x120

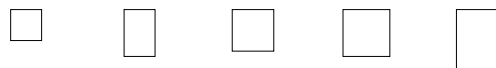

Hitze- und Sonnenschutz

	MSG 6090WL ^{1,2}	Solar-Hitzeschutz-Markisette, inkl. Funk-Wandtaster	342,-	350,-	357,-	365,-	379,-
	FSK ... SWL ^{1,4}	Solar-Multi-Funktionsrollo, inkl. Funk-Wandtaster	363,-	371,-	379,-	386,-	402,-
	FMK ... SWL ^{3,5}	Elektro-Multi-Funktionsrollo, inkl. Funk-Wandtaster	339,-	346,-	354,-	361,-	376,-
	KUX 110	Steuereinheit für Zubehör, nur bei der Ausführung CFP erforderlich					136,-
	KIX 300	VELUX ACTIVE System intelligente Sensorsteuerung					199,-

Bestellhinweis: ... = die gewünschte vierstellige Farbnummer einfügen



100100 100x100 **100150** 100x150 **120120** 120x120 **150150** 150x150



	372,-	394,-	387,-		2
	394,-	418,-	410,-	552,-	10
	368,-	390,-	383,-	516,-	10
					10
					2

Preise in Euro exkl. 20% USt.

- ¹ Nur bei der klaren Acryl-Kuppel zu verwenden
- ² Nicht kombinierbar mit Dachausstiegs-Flachdach-Fenster mit Acryl-Kuppel CXP
- ³ Nicht kombinierbar mit Dachausstiegs-Flachdach-Fenster mit Acryl-Kuppel CXP und Rauch- und Wärmeabzugsfenster CSP
- ⁴ Nicht kombinierbar mit Rauch- und Wärmeabzugsfenster CSP
- ⁵ Beim Fix verglasten Flachdach-Fenster CFP muss zusätzlich eine VELUX Elektro-Steuerinheit KUX 110 bestellt werden

Farboptionen Außenrollläden und Hitzeschutz

Außenrollläden



0000

0700

Hitzeschutz-Markisetten



Verdunkelung

0000



Tageslicht

5060

Farbübersicht Insektenschutz

Insektenschutzrollo



0000

Farboptionen Vorteilspakete

Vorteilspakete

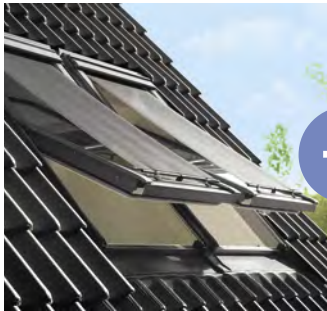

10%
Preisvorteil

Hitzeschutz-Markisette + Verdunkelungsrollo (DOP)

- Effektiver Hitzeschutz und optimale Verdunkelung

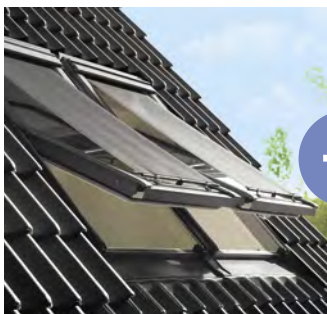

10%
Preisvorteil

Hitzeschutz-Markisette + Multi-Funktionsrollo (FOP)

- Effektiver Hitzeschutz und frei positionierbare Verdunkelung
- Zusätzliche Wärmedämmung dank Wabenstruktur

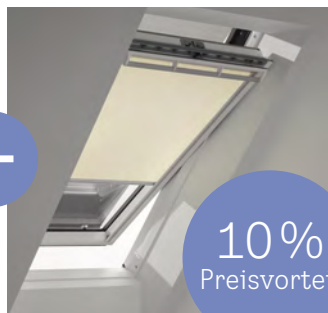
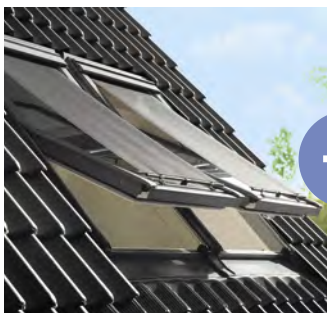
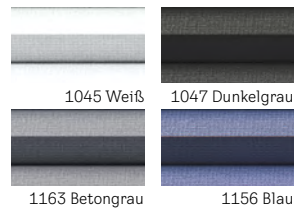

10%
Preisvorteil

Hitzeschutz-Markisette + Stoffrollo (ROF)

- Effektiver Schutz vor Hitze und blendendem Licht
- Mildert Lichteinfall ab ohne den Raum komplett zu verdunkeln

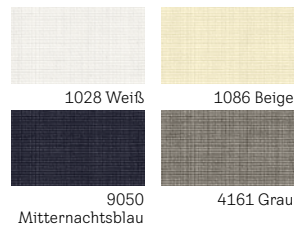

10%
Preisvorteil

Hitzeschutz-Markisette + Faltrollo (FOL)

- Effektiver Hitzeschutz und frei positionierbarer Sicht- und Blendschutz
- Stimmungsvolle Lichtregulierung

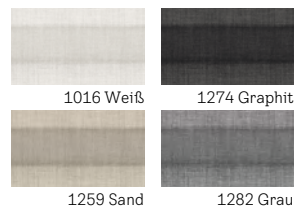

Farbübersicht Sonnenschutz



Verdunkelnd

Alubeschichtung des Gewebes lässt keine Lichtstrahlen durch den Stoff hindurch

Verdunkelungsrollos und 2 in 1 Rollos (kombiniertes Produkt aus manuellem Verdunkelungsrollo mit weißem, transparentem Faltrollo (1016))

Standard

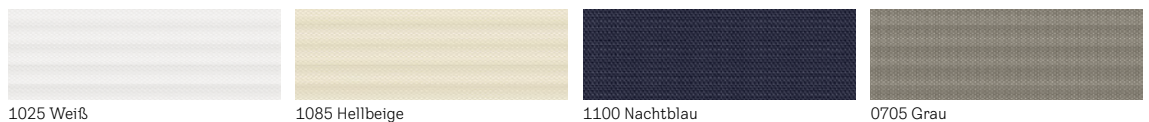

1025 Weiß

1085 Hellbeige

1100 Nachtblau

0705 Grau

Premium

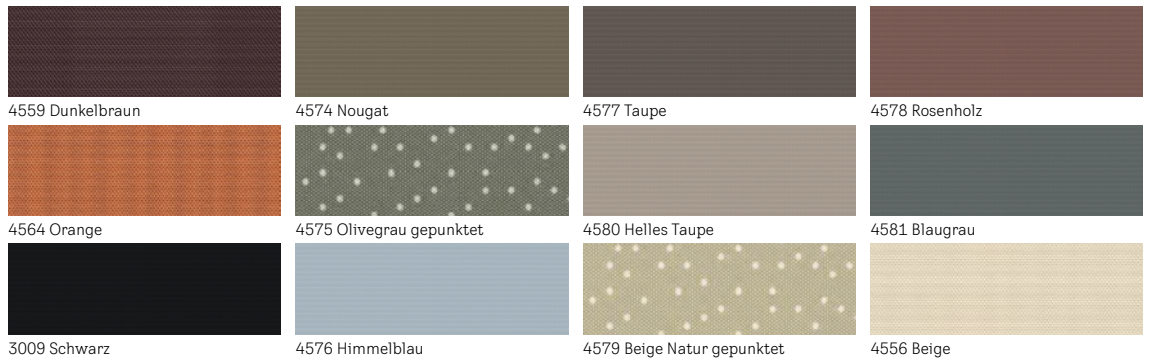

4559 Dunkelbraun

4574 Nougat

4577 Taupe

4578 Rosenholz

4564 Orange

4575 Olivegrau gepunktet

4580 Helles Taupe

4581 Blaugrau

3009 Schwarz

4576 Himmelblau

4579 Beige Natur gepunktet

4556 Beige



Persönliche Lieblingsfarbe aus über 1.800 Farbtönen konfigurieren.
Mehr unter velux.at/cby

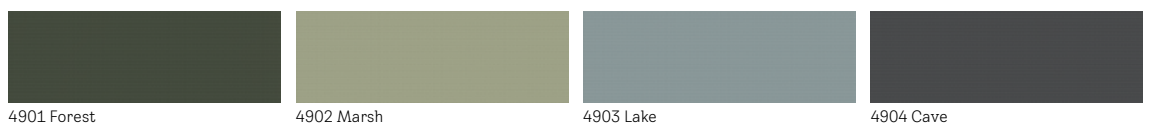

4901 Forest

4902 Marsh

4903 Lake

4904 Cave

Hinweis: Verfügbar als manuelles Verdunkelungsrollo DKY

Kids Collection

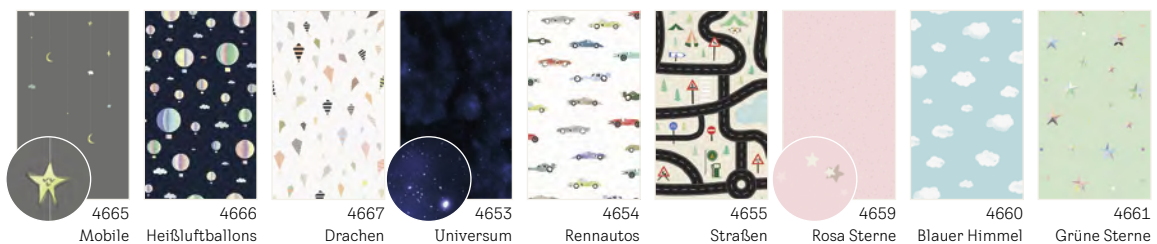

4665 Mobile

4666 Heißluftballons

4667 Drachen

4653 Universum

4654 Rennautos

4655 Straßen

4659 Rosa Sterne

4660 Blauer Himmel

4661 Grüne Sterne

Multi-Funktionsrollos

Standard

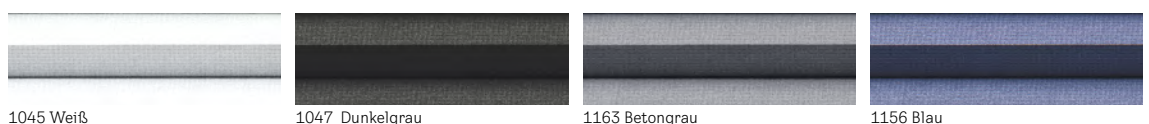

1045 Weiß

1047 Dunkelgrau

1163 Betongrau

1156 Blau

Premium



1164 Schiefergrau

1165 Hellbraun

1166 Elfenbein

1167 Orange

1168 Blassgrün

1169 Hellblau

1155 Beige

1170 Grau-Taupe

1049 Goldbeige

1171 Graubeige

1172 Lichtgrau

1173 Petrol

Abbildungen der Farben, Dekore oder Gewebestrukturen können zum Original leicht variieren



Transparent

Lichtdurchlässige Webart lässt Lichtstrahlen hindurch
 Mehr Details zu den jeweiligen Transparenzabstufungen unter velux.at/transparenzstufen



Stoffrollos

Standard

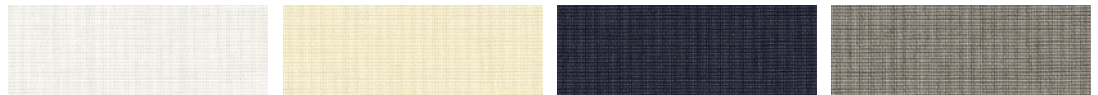

1028 Weiß 1086 Beige 9050 Mitternachtsblau 4161 Grau

Premium

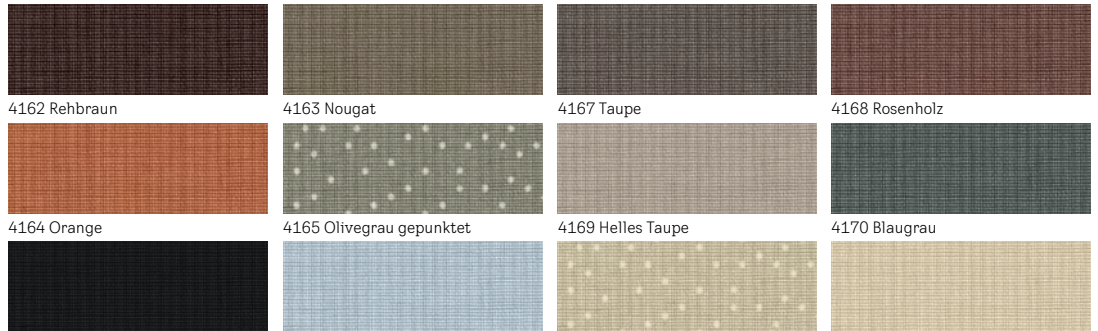

4162 Rehbraun 4163 Nougat 4167 Taupe 4168 Rosenholz
 4164 Orange 4165 Olivegrau gepunktet 4169 Helles Taupe 4170 Blaugrau
 4069 Schwarz 4166 Himmelblau 4171 Beige Natur gepunktet 4155 Sand



Persönliche Lieblingsfarbe aus über 1.800 Farbtönen konfigurieren.
 Mehr unter velux.at/cby



4951 Clouds 4952 Dunes 4953 Woods 4954 Cliffs

Hinweis: Verfügbar als manuelles Stoffrollo RFY

Jalousien

Standard



7001 Weiß 7057 Silber gebürstet

Faltrollos

Standard

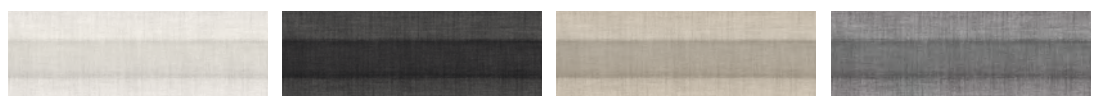

1016 Weiß 1274 Graphit 1259 Sand 1282 Grau

Premium

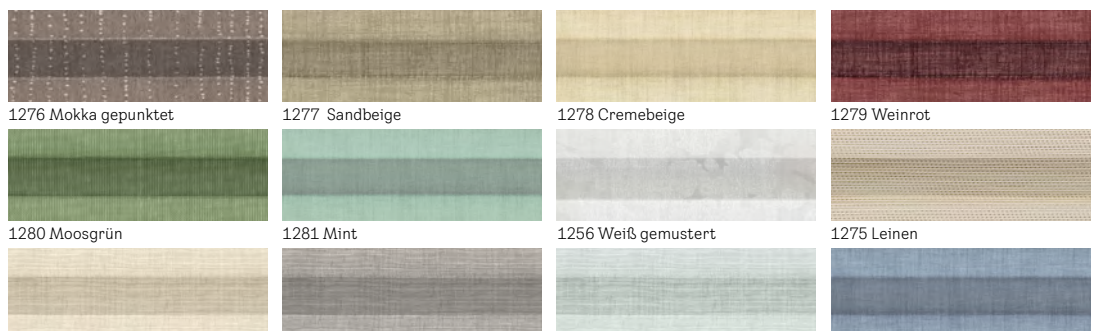

1276 Mokka gepunktet 1277 Sandbeige 1278 Cremebeige 1279 Weinrot
 1280 Moosgrün 1281 Mint 1256 Weiß gemustert 1275 Leinen
 1283 Champagner 1284 Graubraun 1285 Silbertürkis 1286 Denim

Abbildungen der Farben, Dekore oder Gewebestrukturen können zum Original leicht variieren

VELUX Österreich GmbH
Veluxstraße 1
2120 Wolkersdorf
Tel. 02245 / 3235 - 0

[velux.at](https://www.velux.at)

Bestellungen:
bestellung@velux.com
[velux.at/profishop](https://www.velux.at/profishop)

Kundenservice:
[velux.at/service/kundenservice](https://www.velux.at/service/kundenservice)

Allgemeine Anfragen:
office.v-a@velux.com

Ausschreibungen:
offerte.v-a@velux.com

VELUX®