



NEUE Generation SSL/SML

-  Vereinfachte Montage
-  Mehr Kombinationsmöglichkeiten
-  5 + 2 Jahre Garantie*

* Bei Registrierung

VELUX®

Preiskatalog

Gültig ab 1.7.2026

velux.de

Anleitung zur Navigation im PDF

Tipp

Hinweis:

Die Verwendung des **Adobe Acrobat Reader** ist für diesen Katalog notwendig, um alle Funktionen nutzen zu können.

Diesen können Sie kostenlos auf **adobe.de** herunterladen.



Für die komfortable Doppelseiten-Ansicht stellen Sie bitte die Seitenansicht auf **Zweiseitenansicht**.



3 Möglichkeiten um durch das PDF zu navigieren

1. Mit Hilfe von Text-Verknüpfungen – d.h. alle Seitenverweise springen auf die entsprechende Seite

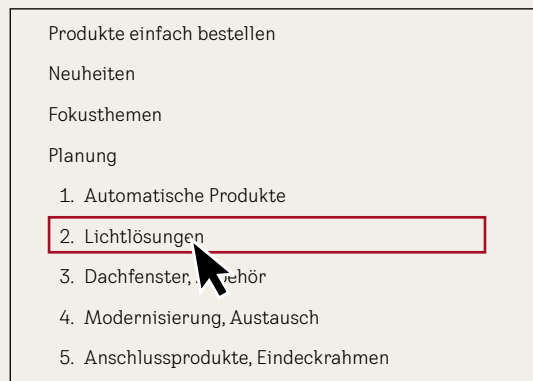

2. Mit Hilfe von Lesezeichen am Beispiel mit dem Programm Adobe Acrobat Reader

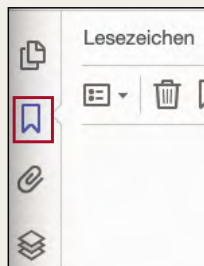

3. Mit Hilfe von Seiteneingaben am Beispiel mit dem Programm Adobe Acrobat Reader



Hinweis: Auf allen Seiten können Sie oben links und rechts zum Kapitel-Inhaltsverzeichnis zurückgelangen.

Inhalt

Größenraster	3
Dafür stehen wir	6
Garantie, Nachhaltigkeit	7
Services	8
Produkte einfach bestellen	10
Neuheiten	12
Fokusthemen	14
Planung	20
1. Automatische Produkte	32
2. Lichtlösungen	40
3. Dachfenster, Zubehör	66
4. Modernisierung, Austausch	114
5. Anschlussprodukte, Eindeckrahmen	130
6. Innenfutter	176
7. Rollläden, Hitzeschutz-Markisen	188
8. Sonnen- und Insektenschutz	214
9. Flachdach-Lösungen, Tageslicht-Spots	246
10. Rauch- und Wärmeabzugsanlagen (RWA)	276
11. Weitere Informationen, Sonderfertigung	288



Größenraster für Dachfenster und Zusatzelemente

Dachfenster

Schwingfenster · GGU (Kunststoff) · GGL (Holz)	cm	55	66	78	94	114	134	Einbauempfehlungen ¹ für Dachneigungen GGU/GGL	Einbauempfehlungen ¹ für Dachneigungen GPU/GPL
Klapp-Schwingfenster · GPU (Kunststoff) · GPL (Holz)	78	CK02 GGU GGL 0,22						nur für Nebenräume	
Ausstiegsfenster mit Klapp-Schwingfunktion · GTU (Kunststoff) · GTL (Holz)	98	CK04 GGU GGL GPU GPL GXU 0,29	FK04 GGU GGL 0,38	MK04 GGU GGL GPU GPL 0,47			UK04 GGU GGL GPL 0,91	nur für Nebenräume	38°-55°
Ausstiegsfenster mit Türfunktion · GXU (Kunststoff) · GXLA (Holz) · GXLB (Holz)	118	CK06 GGU GGL GPU GPL GXU 0,37	FK06 GGU GGL GPU GPL GXU GXLA GXLB 0,47	MK06 GGU GGL GPU GPL 0,59	PK06 GGU GGL GPU GPL 0,75	SK06 GGU GGL GPU GPL 0,95		52°-90°	30°-43°
	140		FK08 GGU GGL GPU GPL 0,58	MK08 GGU GGL GPU GPL GTU GTL 0,72	PK08 GGU GGL GPU GPL 0,92	SK08 GGU GGL GPU GPL GTU GTL 1,16	UK08 GGU GGL GPU GPL 1,40	41°-54°	25°-35°
	160			MK10 GGU GGL GPU GPL 0,85	PK10 GGU GGL GPU GPL 1,07	SK10 GGU GGL GPU GPL GTU 1,35	UK10 GGU GGL 1,63	35°-44°	22°-29°
	180			MK12 GGL 0,96				30°-37°	

¹ Wenn Sie die Fensterlänge entsprechend den angegebenen Dachneigungen wählen und die Fenster mit einer Oberkante von 200 cm einbauen, ergibt sich die von VELUX empfohlene Fensterunterkante von ca. 90 cm (GGU/GGL) bzw. 120 cm (GPU/GPL) mit einer Abweichung von ± 10 cm

Zusatzelemente zur Verlängerung nach unten in der Dachschräge

GIU (Kunststoff) GIL (Holz)	92	FK34 GIU 0,35	MK34 GIU GIL 0,44	PK34 GIU GIL 0,56	SK34 GIU GIL 0,70	UK34 GIU GIL 0,84
--------------------------------	----	----------------------------	--------------------------------	--------------------------------	--------------------------------	--------------------------------

Zusatzelemente zur Verlängerung nach unten mit Drempe/Kniestock (VIU/VFE) oder mit normaler Geschosshöhe (VFA/VFB)

VIU (Kunststoff) VFE (Holz)	60		MK31 VIU VFE 0,22	PK31 VIU VFE 0,28	SK31 VIU VFE 0,36	UK31 VIU VFE 0,43
VFA (Holz) VFB (Holz)	95		MK35 VIU VFE VFA VFB 0,44	PK35 VIU VFE VFA VFB 0,55	SK35 VIU VFE 0,70	UK35 VIU VFE 0,85
	115		MK36 VIU VFE 0,56	PK36 VIU VFE 0,71	SK36 VIU VFE 0,89	UK36 VIU VFE 1,08
	137		MK38 VIU VFE 0,69	PK38 VIU VFE 0,87	SK38 VIU VFE 1,10	UK38 VIU VFE 1,33

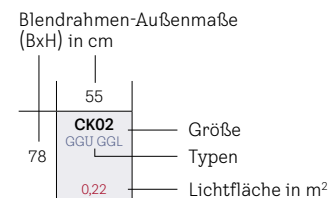

Größenraster für Lichtlösungen und Austauschfenster

Lichtlösung 3-IN-1

cm	188	
118	FFKF06 GGLS GPLS 1,41	
140	FFKF08 GGLS GPLS 1,74	

Lichtlösung DACHBALKON GDL

cm	78	94	114
252	MK19 GDL 0,85	PK19 GDL 1,07	SK19 GDL 1,35
	0,44	0,56	0,70

Lichtlösung DACHTERRASSE GEL + VEA/B/C

cm	78
136	M08 GEL 0,69
109	M35 VEA VEC VEB 0,56

Dachfenster (Austausch alter VELUX Fenster bis 1991)

Austauschfenster
 Schwingfunktion
 · VU (Kunststoff)

Austauschfenster
 Klapp-Schwingfunktion
 · VKU (Kunststoff)

cm	55	65	75	93	113	133
84	021 VL VX VG					
	Y21 VU 0,22					
104	023 VL VX VG VL-PU	033 VL	043 VL VX VG			
	Y23¹ VU GPU X99 ¹ 0,29	Y33 VU VKU 0,37	Y43 VU VKU 0,45			
124		035 VL VK	045 VL VX VG VL-PU VK	065 VL VK	085 VL VX VG VL-PU VK	
		Y35 VU VKU 0,47	Y45 VU VKU 0,57	Y65 VU VKU 0,74	Y85 VU VKU 0,94	
144			047 VL VX VG VL-PU	067 VL VK	087 VL VX VG VL-PU VK	107 VL VX VG VK
			Y47 VU VKU 0,68	Y67 VU VKU 0,89	Y87 VU VKU 1,13	Y97 VU VKU 1,37
164					089 VL	109 VL
					Y89 VU 1,32	Y99 VU 1,59

Erläuterungen:

- VL, VG, VX = alte Schwingfenster Holz
- VL-PU = alte Schwingfenster Kunststoff
→ ab Typenschild Z 073726 K09 (1988)
- VK = alte Klapp-Schwingfenster Holz
→ nicht für reine VK Klappfenster

Dieses Raster gibt Ihnen eine Übersicht zu den Austauschfenstern mit alten Fenstergrößen. Detaillierte Informationen zu VELUX Austauschfenstern inkl. passender Eindeckrahmen ab Seite 114

¹ Wird für die alte Fenstergröße 023 ein Klapp-Schwingfenster benötigt, bieten wir das Klapp-Schwingfenster GPU X99 an. Lieferzeit 12 Arbeitstage. Detailinformationen ab Seite 120

Größenraster für Kaltraumfenster, Flachdach-Fenster und Tageslicht-Spots

Fenster für historische Gebäude

Für unbeheizte Räume

cm	49,5
55	3K2 GVR 0,18
80	3K3 GVR 0,28

Dachausstiege für Kalträume

cm	46	cm	54
61	GVK 0,22	83	103 GVT 0,37

Blendrahmen-Außenmaße (BxH) in cm

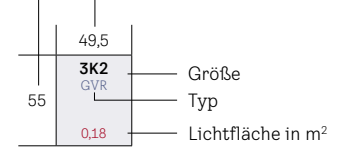

Flachdach-Fenster³ und Lichtkuppeln

cm	60	80	90	100	120	150	200
60	060060 CFU CVU CFP CVP CFJ CVJ		090060 CFU CVU CFJ CVJ				200060 CFU CVU
80		080080 CFU CVU CFP CVP CFJ CVJ				150080 CFU CVU	
90	060090 CFP CVP		090090 CFU CVU CFP CVP CFJ CVJ		120090 CFU CVU CFJ CVJ		
100				100100 CFU CVU CXU CFP CVP CXP CSP CFJ CVJ		150100 CFU CVU CXU CFJ CVJ CSJ	200100 CFU CVU CFJ CVJ
120			090120 CFP CVP CXP		120120 CFU CVU CXU CFP CVP CXP CSP CFJ CVJ CSJ	150120 CFU CVU	
150				100150 CFP CVP		150150 CFP CVP CFJ CVJ CFU CVU	

³ Maße des Dachausschnittes. Breite und Länge für CFU/CVU = angegebenes Maß + 1 cm

Tageslicht-Spot

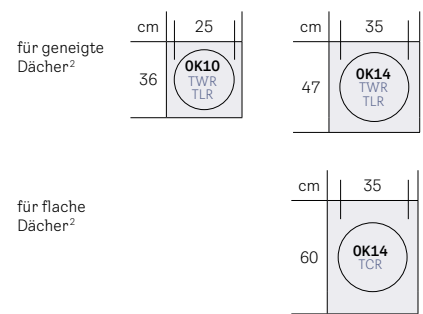

² Erforderliche Durchmesser des Deckenausschnittes innen für Größe OK10 = 30,5 cm; OK14 = 41,0 cm

Dafür stehen wir

Überall auf der Welt tragen VELUX Dachfenster zu einem gesunden Raumklima bei, indem sie frische Luft und Tageslicht hereinlassen. Hier sind weitere gute Gründe, warum Sie ein Original VELUX Dachfenster in Betracht ziehen sollten.



80 Jahre Innovation

Mit der Erfindung des VELUX Fensters haben wir vor über 80 Jahren einen neuen Markt geschaffen, den wir als Weltmarktführer maßgeblich bestimmen. Unsere Leidenschaft für Tageslicht, frische Luft und bessere Wohnbedingungen hält bis heute an und zeigt sich in ständiger Innovation und preisgekröntem Design.



Ausführlich getestet

VELUX Produkte werden nach höchsten Qualitätsstandards entwickelt und gründlich getestet. Beispielsweise werden alle Fenster darauf getestet, den Niederschlag eines ganzen Jahres in nur 15 Minuten auszuhalten. Außerdem werden sie 25.000 Mal geöffnet und geschlossen – das entspricht einem täglichen Öffnen und Schließen des Fensters über 68 Jahre hinweg!

Schnelle Lieferung

Wir verstehen, dass Sie Ihre VELUX Produkte so schnell wie möglich erhalten möchten. Deshalb können Sie davon ausgehen, dass Sie alle Standardprodukte in der Regel innerhalb von 5 Arbeitstagen erhalten können.

Bei einigen, selten bestellten Produkten kann die Lieferzeit von der im Katalog angegebenen Lieferzeit abweichen. Maßgeblich für den Liefertermin sind die Angaben auf der Auftragsbestätigung.

Alle aktuellen Lieferzeiten finden Sie jederzeit im interaktiven VELUX Produktkatalog unter produkte.velux.de



Wir sind für Sie da

Wenn Sie Unterstützung brauchen, ist unser Team immer nur einen Anruf entfernt. Unsere Servicetechniker sind Experten für Installation, Reparatur und helfen Ihnen bei allen Fragen, von einfachen Installationsproblemen bis hin zu technischen Produktfragen – auch solchen, die das Garantiedatum längst überschritten haben.



VELUX Garantie – wir legen Wert auf Qualität

Bieten Sie Ihren Kunden Sicherheit: Mit dem Kauf von VELUX Produkten erhalten Sie auch hervorragende Garantieleistungen.



VELUX übernimmt 15 Jahre Garantie bei Bruch von

- Kunststoffrahmen und
- Metallbeschlägen



VELUX übernimmt 5 Jahre Garantie auf

- Rollläden², elektrisch- und solarbetriebene Hitzeschutz-Markisen
- Elektrisch und solarbetriebene Sonnenschutzprodukte³
- Integrierte Elektrokomponenten von Dachfenstern⁴, Rollläden und Hitzeschutz-Markisen
- Ersatzscheiben



VELUX übernimmt 10 Jahre Garantie auf

- Dachfenster¹
- Flachdach-Fenster¹
- Lichtkuppeln¹
- Eindeckrahmen
- Dämm- und Anschlussprodukte
- Innenfutter
- Tageslicht-Spots
- Dichtigkeit der Anschlüsse bei Einbau gemäß Einbauanleitung



VELUX übernimmt 3 Jahre Garantie auf

- Manuelle Hitzeschutz-Markisen
- Manuelle Sonnenschutzprodukte⁵ inkl. manuellem Bedienungszubehör
- Integrierte Elektrokomponenten von Flachdach-Fenstern
- Elektrozubehör
- Rauch- und Wärmeabzugsanlagen



VELUX übernimmt 2 Jahre Garantie auf

- Ersatzteile
- VELUX Verdunkelungs-Rollo Classic

¹ Ausgenommen Elektrokomponenten
² Neue Rollläden-Generation SSL/SML mit bis zu 7 Jahren Garantie bei Registrierung. Weitere Infos unter velux.de/rollladen-garantie
³ Garantie vor 1.3.2025 = 3 Jahre
⁴ Garantie vor 1.4.2024 = 3 Jahre
⁵ Ausgenommen VELUX Verdunkelungs-Rollo Classic

Nachhaltigkeit

Da die Bauindustrie über ein Drittel aller CO₂-Emissionen verursacht, ist ein Wandel dringend notwendig. Wir wollen mit gutem Beispiel vorangehen und integrieren Nachhaltigkeit kontinuierlich in unsere Entscheidungsprozesse, Betriebsabläufe und Produkte. Unsere Initiativen umfassen:

Das erste und einzige Dachfensterunternehmen weltweit, das von EcoVadis mit Platin bewertet wurde

Wir bei VELUX sind stolz darauf, das einzige Dachfensterunternehmen zu sein, das zu den besten 1 % der weltweit von EcoVadis bewerteten Unternehmen gehört.

Die Platin-Bewertung für Nachhaltigkeit spiegelt unser Engagement wider, nachhaltigere Prozesse in unserem gesamten Unternehmen zu integrieren.



97 % der VELUX Verpackungen in Europa waren 2024 kunststofffrei

Seit 2024 bestehen 97 % unserer Verpackungen in Europa aus Papier und sind für Sie als Kunde einfach recycelbar.

Weltweit arbeiten wir weiterhin daran, Kunststoffverpackungen für unsere Produkte zu reduzieren und die Auswirkungen auf die Umwelt zu minimieren.

Ein Großteil unserer Produkte verfügt über eine Umweltproduktdeklaration (EPD)

Dank der größeren Transparenz hinsichtlich der Umweltauswirkungen unserer Produkte können Sie fundiertere Entscheidungen über fast alle VELUX Produkte treffen.

Alle EPDs finden Sie unter velux.de/epd



Unsere Services für Ihren Erfolg



VELUX PLUS für Handwerker: Jetzt mitmachen und profitieren

Wir setzen auf eine starke Partnerschaft.

Mit VELUX PLUS profitieren Handwerker von einer einfachen Vergütung: Nach der Registrierung im Portal laden Sie Ihre Händlerrechnung hoch, beantworten ein paar Fragen zu den verbauten VELUX Produkten und erhalten dafür eine Gutschrift direkt aufs Konto.

Zusätzlich haben Sie Zugriff auf das VELUX Marketingportal. Teilnahmeberechtigt sind ausschließlich Handwerksbetriebe.

velux.de/plus



VELUX Marketingportal: Wir unterstützen Sie bei Ihrer Werbung

Erhöhen Sie Ihre Sichtbarkeit in Ihrer Region mit professionellen, individualisierbaren Werbemitteln – von Gerüstplänen und Fahrzeugbeschriftungen bis hin zu Social-Media-Anzeigen, Google Ads und Werbemitteln zur Verkaufsförderung.

Das VELUX Marketingportal ermöglicht Ihnen eine einfache Bestellung rund um die Uhr.

Bei Fragen ist unser Service-Team Mo – Fr von 9:00 – 16:00 Uhr unter service_velux@marcapo.com oder **040 / 54 70 79 55** für Sie da.

marketingportal.velux.de



VELUX Fachseminare: Vorsprung sichern mit umfangreichen Kenntnissen

Mit praxisnahen Präsenzseminaren und Webinaren zu Einbau, Beratung, Verkauf und aktuellen Standards fördern wir Ihre fachliche und persönliche Qualifikation – für mehr Wettbewerbsfähigkeit und eine stärkere Mitarbeiterbindung.

Unsere Schulungen finden in modernen VELUX Schulungszentren und deutschlandweit in Ihrer Nähe statt.

Jetzt einfach anmelden: velux.de/fachseminare



WhatsApp Service für Handwerker: Einfach, praktisch und direkt

Kompetente Hilfe – wo Sie auch sind!

Schnelle Auskunft zu VELUX Produkten direkt per WhatsApp: Einfach QR-Code scannen oder die Nummer **040 / 54 70 79 60** speichern, Frage senden und unsere Handwerksberatung meldet sich schnell zurück, auch mit Live-Unterstützung per Kamera.

Ideal für Einbaufragen unterwegs – flexibel, unkompliziert und ohne Hotline.

Servicezeiten: Mo – Do 7:00 – 17:30 Uhr,
Fr 7:00 – 17:00 Uhr¹



¹ Bitte beachten: WhatsApp-Nachrichten können nur innerhalb von 24 Stunden beantwortet werden. Senden Sie Ihre Anfrage daher möglichst werktags und nicht am Wochenende oder an Feiertagen.



Interaktiver VELUX Katalog: Noch schneller zu Artikelnummern, Preisen und Lieferzeiten

Neben unseren bekannten Online-Services bieten wir zusätzlich unseren neuen interaktiven Webkatalog an.

Alle Standardprodukte lassen sich mit wenigen Klicks nach Ihren Wünschen konfigurieren und mit passendem Zubehör kombinieren.

Eine Artikelsuche liefert Ihnen außerdem eine schnelle Auskunft zu Preisen und Lieferzeiten.

Testen Sie jetzt den interaktiven Katalog unter produkte.velux.de



VELUX Kundendienst: Darauf können Sie sich verlassen

Hat einer Ihrer Kunden ein VELUX Produkt, das repariert oder gewartet werden muss, nutzen Sie einfach unser Online-Formular für die Auftragserteilung unter velux.de/kundendienstauftrag

Bei Rückfragen zu bestehenden Aufträgen sind wir auch telefonisch erreichbar unter **0800 / 3 24 24 25**

Mo – Do 8:00 – 17:00 Uhr

Freitag 8:00 – 16:00 Uhr

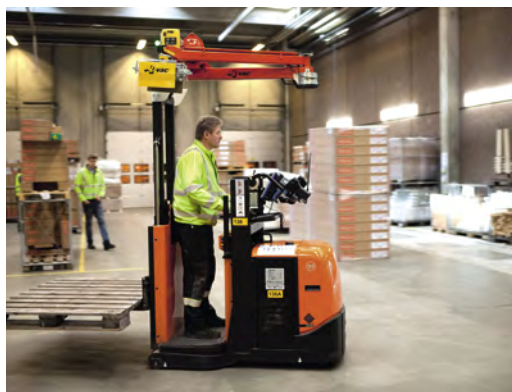

VELUX Lieferservice: Schnell, zuverlässig und bestens organisiert

Unser Netz von Zentral- und Regionallägern sorgt für eine schnelle Lieferung.

So sind 95% aller Produkte und Ersatzteile innerhalb von fünf Werktagen verfügbar – vorbehaltlich der Lagerverfügbarkeit. Für besonders eilige Fälle steht Ihnen unser Blitz- und Express-Service für die Sortimente A und C zur Verfügung – mit Zustellung am nächsten Werktag oder innerhalb von zwei Tagen.

Blitz- und Expressaufträge erfolgen schriftlich an blitzundexpress@velux.de (Blitz bis 10:00 Uhr, Express bis 16:30 Uhr). Die Anlieferung erfolgt in der Regel zwischen 8:00 und 12:00 Uhr.

Telefonischer Kontakt zum Blitz-/Express-Service: **0800 / 3 24 24 01** (Mo – Do 7:00 – 17:30 Uhr, Fr 7:00 – 17:00 Uhr).

Mehr Infos zum Blitz- und Express-Service: velux.de/lieferservice

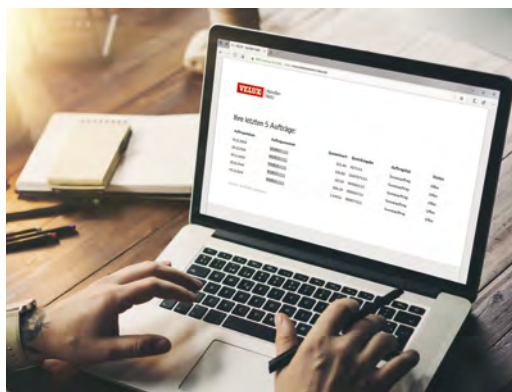

VELUX Händler Netz: Ihr Online-Portal rund um VELUX

Auftragsabwicklung leicht gemacht: das Händler-Netz bietet Ihnen rund um die Uhr schnellen Zugriff auf wichtige Informationen zu Preisen, Artikelnummern, Lieferzeiten, Bestellungen und Angeboten.

Sie können Rechnungskopien, Auftragsbestätigungen und Angebote herunterladen, Produktbestellungen komfortabel tätigen sowie Sendungen verfolgen und Rückholaufträge direkt online anlegen.

Eine Live-Chat-Funktion steht für schnelle Fragen bereit.

Fordern Sie Ihre Zugangsdaten kostenlos an unter velux.de/haendler-netz



Produkte einfach bestellen

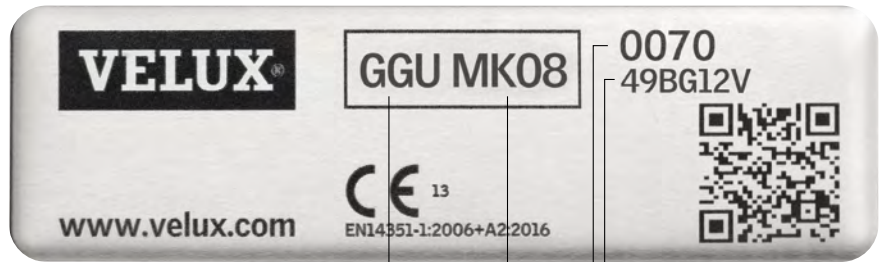

Fenstertyp _____
Fenstergröße _____
Ausführungskennziffer _____
Seriennummer (Produktionscode) _____

GGU MK08 0070
 GGU MK08 0070
 GGU MK08 0070
 49|BG|12|V

Wochencode | Monatscode
 Jahrescode

Allgemeine Informationen

A Anzahl je Palette (nur Sortiment A)

Wir liefern unsere Artikel gegen Zahlung eines Pfandes auf Paletten, wenn Palettenlieferung vereinbart ist.

In den Preistabellen ist aufgeführt, wie viele Artikel jeweils auf einer Palette sind.

Bei Bestellung ganzer Paletteneinheiten eines Artikels des Sortiments A gibt es einen zusätzlichen Rabatt.

B Preise

Maßgebend für unsere Rechnung an den Handel sind die Preise ohne Mehrwertsteuer. Für alle übrigen Kundengruppen sind die Preise unverbindliche Preisempfehlungen!

C Lieferzeiten

Die in allen Preislisten enthaltenen Lieferzeit-Angaben (in Arbeitstagen) bedeuten immer die Zeit zwischen

- dem Eingang der Bestellung bei uns bzw. der endgültigen Freigabe durch den Kunden bei Unklarheiten (insbesondere bei Sonderfertigung) und
- dem Eintreffen der Ware bei unseren Händlern.

Die Zeiten berücksichtigen die maximale Transportzeit zwischen unseren Lagern und den Händlern. Anlieferzeit: zwischen 8:00 und 17:00 Uhr.

Der Artikel mit der längsten Lieferzeit im Auftrag bestimmt den Liefertermin für den Gesamtauftrag.

Für dringende Fälle gibt es den VELUX Blitz- und Express-Service, mehr Informationen unter velux.de/lieferservice



CK02 55x78	CK04 55x98	CK06 55x118	🕒 AT
7	7	7 A	
550,-	594,-	616,-	5
647,-	716,-	763,-	5
686,-	765,-	822,- B	5 C



Hinweis

Bei einigen, selten bestellten Produkten kann die Lieferzeit von der im Katalog angegebenen Lieferzeit abweichen. Maßgeblich für den Liefertermin sind die Angaben auf der Auftragsbestätigung.

Alle aktuellen Lieferzeiten finden Sie jederzeit im interaktiven VELUX Produktkatalog unter produkte.velux.de

Bestellbeispiel Dachfenster

- 1 Fenstertyp auswählen, z. B. GGU
- 2 Fenstergröße auswählen, z. B. FK04
- 3 Ausführung bestimmen, z. B. 0066, ENERGIE PLUS, Alu grau

Die vollständige Bestellnummer setzt sich wie folgt zusammen:

Fenstertyp + Größe + Ausführung
GGU FK04 0066

Größenbezeichnung der Fenster		CK04	CK06	FK04	⌚
Blendrahmen-Außenmaße der Fenster in cm		55x98	55x118	66x98	AT
Anzahl VELUX Fenster je Palette		7	7	7	A
1	GGU0070 THERMO, Alu grau	594,-	616,-	616,-	5
	GGU0084 ENERGIE, Alu grau	716,-	763,-	763,-	5
	GGU0066 ENERGIE PLUS, Alu grau	765,-	822,-	822,-	5
	GGU0062 ENERGIE SCHALLSCHUTZ, Alu grau	844,-	917,-	917,-	5/10 ⁶

Bestellbeispiel Rollläden und Hitzeschutz-Markisen

Bestellnummer für einen VELUX Rollläden ermitteln

- 1 Fenstertyp und Fenstergröße suchen: z. B. GGU FK04
- 2 Gewünschten Rollladentyp bestimmen z. B. Solar-Rollläden in Dunkelgrau 0000K

Bestellnummer: SSL FK04 0000K

1 Für GGU/GGL		CK02	CK04	CK06	FK04	⌚
2 Rollläden inkl. Funk-Wandschalter		C02	C04	C06	F04	AT
	Solar	SSL CK02...K	SSL CK04...K	SSL CK06...K	SSL FK04...K	
	0000 Dunkelgrau	627,-	648,-	664,-	675,-	5/10 ¹
	0100 Kupfer	728,-	754,-	774,-	787,-	5/10 ²

Bestellbeispiel Sonnenschutz

Bestellnummer ermitteln

- 1 Finden Sie die richtige Preisseite anhand des Symbols für die Bedienart, der Fenstergeneration und des Fenstertyps
- 2 Die Artikelnummer bestimmen Sie über den Produkttyp und die Größenzuordnung, sowie die Farbe. Suchen Sie hierfür den vierstelligen Farbcode auf den Seiten 300 – 301 und setzen sie diesen hinter der Größe ein, z.B. 1085 Hellbeige. Für weiße Schienen ergänzen Sie einfach den Zusatz „-WL“: z. B. manuelles Verdunkelungs-Rollos in der Größe FK04 mit weißen Schienen

Bestellnummer: DKL FK04 1085SWL

1 Für GGU/GGL, GPU/GPL, GTU/GTL, GXU/GXL, GXLA/GXLB		CK02	CK04	CK06	FK04	⌚
2						AT
Verdunkelungs-Rollos						
1	Manuell	DKL CK02...S	DKL CK04...S	DKL CK06...S	DKL FK04...S	
	Standard	82,-	94,-	104,-	103,-	5
	Premium/CBY/Kids	94,-	108,-	120,-	118,-	6/8/18 ¹
Manuell		DKY CK02...S	DKY CK04...S	DKY CK06...S	DKY FK04...S	
	Nature Collection	94,-	108,-	120,-	118,-	5

Hinweis

Bitte beachten Sie, dass die Verfügbarkeit von VELUX Sonnenschutz je nach Größe, Farbe und Schienen variieren kann. Nicht alle Varianten für das gesamte Sortiment werden angeboten. Mehr Informationen unter produkte.velux.de

Neuheiten



DUO und TRIO mit Fensterabstand 1,8 cm

Die bekannten VELUX Lichtlösungen DUO und TRIO jetzt auch mit Fensterabstand von 1,8 cm erhältlich. Dadurch wird der Eindruck eines großen Fensterelements mit schlankem Design noch verstärkt, bei gewohnt schnellem und leichtem Einbau.

Zusätzlich sind die neuen Lösungen DUO und TRIO auch mit allen VELUX Hitze- und Sonnenschutzprodukten kombinierbar.

Schwingfenster Elektro, 230 V für kabelgebundene Integration

Neues elektrisches VELUX Schwingfenster, welches ohne zusätzliches VELUX Interface direkt in andere Hausautomationsysteme eingebunden werden kann und eine kabelgebundene 230 V Ansteuerung ermöglicht. Perfekt geeignet für Neubauprojekte mit kabelgebundener Integration in ein Smart Home System oder direkten Anschluss an einen Schalter.

Das neue Schwingfenster Elektro, 230 V kann außerdem mit Rollläden für Hitzeschutz ergänzt werden, die durch direkten Anschluss an das Fenster ebenfalls in die Hausautomation eingebunden sind.



Neue Rollladen-Generation SSL/SML

Optimierte Produktlösung

Bieten Sie Ihren Kunden, das optimierte Original, das jeder Anforderung in Bezug auf Design, Funktion und Dach-Integration entspricht.

Effizienzsteigerung bei der Montage

Das neue Konzept der Flügelmontage sorgt mit einer Vielzahl von Verbesserungen für einen leichteren und schnelleren Einbau. Dies steigert die Effizienz Ihres Geschäfts, sowohl beim Direkteinbau mit dem Fenster, als auch in der Nachrüstung.

Erhöhte Flexibilität und Kompatibilität

Dank Flügelmontage bleibt das Fenster unabhängig bedienbar und der Rollladen lässt sich jetzt mit noch mehr Lichtlösungen kombinieren (bei Abständen ab 1,8 cm nebeneinander / 10 cm übereinander).

Ganzjähriges Rollladen-Geschäft

Erweitern Sie Ihr Geschäft und beraten Sie Ihre Kunden ganzjährig auf den Allrounder – robust konstruiert für einen umfangreichen Einsatz bei Hitze, Kälte, Wind, Regen und Hagel mit bis zu 7 Jahren Garantie¹.

¹ Neue Rollladen-Generation SSL/SML mit bis zu 7 Jahren Garantie bei Registrierung. Weitere Infos unter velux.de/rollladen-garantie



Flachdach Oberelement GLAS-KÜPPEL für alte Generation

Neue Glas-Abdeckhaube in moderner Optik, die mit den Basiselementen der alten Flachdach-Fenster Generation CVP/CFP kompatibel ist. Diese verbindet modernes Design mit einem attraktiven Preis.

Dampfsperrschürze BBX 1000 inklusive Innenfutter-Kit

Die VELUX BBX 1000 beinhaltet ab September neben der Dampfsperrschürze zusätzlich auch Halterungen aus Metall für die Vorbereitung einer bauseitigen Innenverkleidung.

Diese lassen sich in wenigen Minuten am Fenster montieren, wodurch schnell und einfach eine Unterkonstruktion zur Befestigung von handelsüblichen Verkleidungsmaterialien (z. B. Gipskarton-/Gipsfaserplatten) hergestellt werden kann.

Die Form der Unterkonstruktion bietet zudem zusätzlichen Platz für die Dämmung rund um das Fenster, um Wärmebrücken zu reduzieren.



Doppelte Fenster, mehr als doppelt so hell

VELUX Studien zeigen, dass 27 %¹ der Endkunden, die neue Dachfenster gekauft haben, im Nachhinein eine größere Lösung gewünscht hätten.

Um Energie zu sparen, werden Dächer und Verglasungen immer dicker. Dadurch nimmt der Wert des **einzelnen Dachfensters** ab, da es **bis zu 48 %² weniger Tageslicht** liefert. Wo früher ein Dachfenster ausreichte, müssen heute in der Regel bereits zwei geplant werden.

Endkunden wünschen sich eine **Verbesserung der Wohnqualität und eine Verbindung zur Außenwelt** – genau das, was Fensterkombinationen bieten!

Mit der Kombination von 2 Dachfenstern nebeneinander genießen

Ihre Kunden viele Vorteile:



Mehr als doppelt so viel Tageslicht

für eine helle, moderne und angenehme Wohnatmosphäre



Mehr als doppelt so viel Ausblick

für eine bessere Verbindung nach draußen von nahezu jeder Position im Raum



Mehr Wohnkomfort

durch die Kombination mit Hitze- und Sonnenschutzprodukten sowie die Wahl automatischer Dachfenster

Empfohlene Fenstergröße

Um sicherzustellen, dass Räume ausreichend mit Tageslicht versorgt werden, lässt sich aus der aktuellen Tageslicht-Norm DIN EN 17037 eine Faustregel ableiten: 20 – 25% der Raumgrundfläche sollte als Fensterfläche geplant werden.

Rechenbeispiel

Raumgröße 10 m² ≈ 2 m² Fenster

Beispielsweise zwei GPU PK10 (2x 1,07m²)

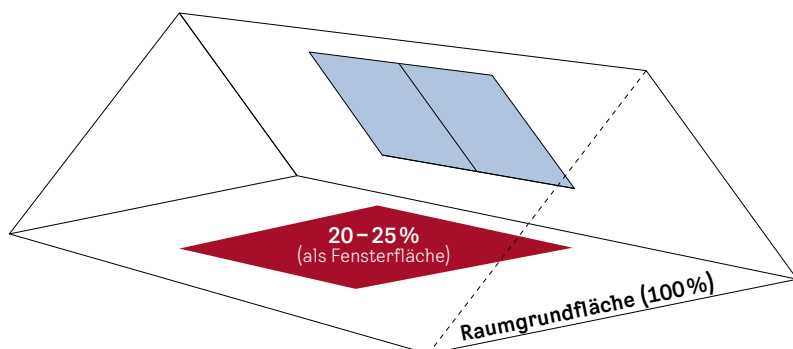

¹ VELUX Studie Dezember 2019 – Januar 2020

² Bei einer Erhöhung der Dachdicke von 30 auf 60 cm und der Verwendung einer 3-fach- statt 2-fach-Verglasung

³ Bei einem einzelnen Dachfenster verdeckt der Dachaufbau je nach Blickwinkel einen großen Teil der Öffnung. Zwei nebeneinanderliegende Fenster öffnen die Dachfläche spürbar, besonders wenn kein Dachsparren dazwischen verläuft. So fällt mehr als doppelt so viel Tageslicht in den Raum, und die Aussicht bleibt von nahezu jeder Position frei. Daten aus einem simulierten Raum mit 12 m² und einer Kombination aus zwei Dachfenstern in der Größe MK08 (78 x 140 cm) im Vergleich zu einem einzelnen Dachfenster der gleichen Fenstergröße. Basierend auf VELUX Studien über die Auswirkungen auf den Tageslichteinfall (Juni 2023) und Ausblick (Januar 2025)

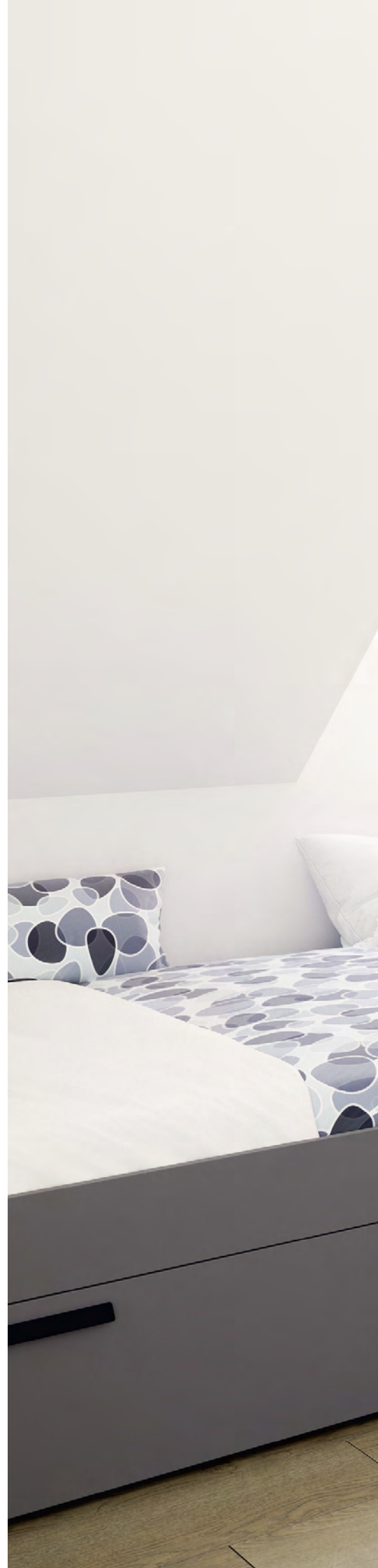



2,5x
Tageslicht **UND**
Ausblick im
Vergleich zu einem
Einzelfenster³

1	Automatische Produkte
2	Lichtlösungen
3	Dachfenster, Zubehör
4	Modernisierung, Austausch
5	Einbauprodukte
6	Innenfutter
7	Rollläden, Hitzeschutz, Markisen
8	Sonnen- und Insektenschutz
9	Flachdach-Lösungen, Tageslicht-Spots
10	RWA
11	Weitere Infos, Sonderanfertigungen

Förderfähige 3-fach-Verglasungen im Vergleich

Die Verglasungen ENERGIE und ENERGIE PLUS bieten hohe Energieeffizienz mit hervorragenden Wärmedämmwerten. Durch den U_w -Wert von 1,0 erfüllen sie außerdem die Voraussetzung der staatlichen Förderung.

Weitere Informationen auf velux.de/foerderung

ENERGIE Verglasung 84

Die VELUX ENERGIE Verglasung bietet einen preisgünstigen Einstieg in hohe Energieeffizienz mit hervorragenden Wärmedämmwerten.

ENERGIE PLUS Verglasung 66

Für einen geringen Aufpreis bietet die Verglasung ENERGIE PLUS 66 zusätzliche Vorteile für noch mehr Komfort:



Anti-Tau-Effekt

Erheblich weniger Taubildung auf der Außenscheibe durch eine spezielle Beschichtung, die den ungestörten Ausblick weitestgehend erhält



Natürlicher Reinigungs-Effekt

Weniger und leichteres Putzen durch eine hauchdünne Beschichtung auf der Außenscheibe, durch die Schmutz zersetzt und vom Regen abgewaschen wird



Verbesserte Schalldämmung

Empfehlung für Wohnräume, in denen hoher Schallschutz gewünscht wird (Schallschutz-Klasse 3)

Rechenbeispiel mit steuerlicher Förderung

	GGU MK06 0070 THERMO	GGU MK06 0084 ENERGIE	GGU MK06 0066 ENERGIE PLUS
Listenpreis inkl. MwSt. ² + Einbau inkl. MwSt. ³	1.077,-€ + 1.300,-€	1.324,-€ + 1.300,-€	1.426,-€ + 1.300,-€
= Gesamte Projektkosten	= 2.377,-€	= 2.624,-€	= 2.726,-€
Steuerliche Förderung Jahr 1 (7%)		- 183,-€	- 190,-€
Steuerliche Förderung Jahr 2 (7%)	keine Förderung	- 183,-€	- 190,-€
Steuerliche Förderung Jahr 3 (6%)		- 157,-€	- 163,-€
Gesamtkosten inkl. MwSt.	2.377,-€	2.101,-€	2.183,-€
Preisvorteil zur THERMO Verglasung 70		- 276,-€	- 194,-€

¹ Es ist eine steuerliche Förderung von bis zu 20 % verteilt auf drei Jahre möglich, sofern die Voraussetzungen für die Förderfähigkeit erfüllt sind und ein entsprechender Antrag bewilligt wird. Die Möglichkeit und Höhe einer steuerlichen Förderung ist abhängig vom Bauvorhaben und richtet sich nach den gesetzlichen Vorgaben, u.a. nach § 35c EstG und ESanMV. Der Höchstbetrag der Förderung ergibt sich aus § 35c EstG, weitere Infos unter velux.de/foerderung

² Produktpreise (Fenster inkl. Eindeckrahmen) sind unverbindliche Angaben. Es gelten die Listenpreise zum Zeitpunkt des Kaufs.

³ Einbaukosten sind lediglich marktübliche Schätzungen und werden vom ausführenden Handwerker festgesetzt.

Bis zu
20%
Förderung¹

1	Automatische Produkte
2	Lichtlösungen
3	Dachfenster, Zubehör
4	Modernisierung, Austausch
5	Einbauprodukte
6	Innenfutter
7	Rollläden, Hitzeschutz, Markisen
8	Sonnen- und Insektenschutz
9	Flachdach-Lösungen, Tageslicht-Spots
10	RWA
11	Weitere Infos, Sonderanfertigungen

Rollläden, Hitzeschutz-Markisen und Sonnenschutzprodukte für Sommer- und Winterkomfort

VELUX Dachfenster füllen das Zuhause mit Tageslicht und frischer Luft. Der richtige Wetter- und Sonnenschutz sorgt außerdem für angenehmes Raumklima und Wohnambiente und hilft beim Energiesparen

Wetter- und Hitzeschutz außen

- Rollläden
- Hitzeschutz-Markisen

Sitzen außen vor den Fensterscheiben und bieten deshalb optimalen Schutz des Innenraumes. Die Hitze wird vor dem Eindringen gestoppt, Regen- und Hagelgeräusche werden ausgeblendet.

Wählen Sie ein Hitzeschutzprodukt

Mehr Infos ab Seite 188

Bis zu **7,5°C**
kühlere
Raum-
temperatur¹

¹ Die Ergebnisse stammen aus einer VELUX internen Simulation (Mai – September, Hamburg), in der ein südorientierter Raum mit zwei Dachfenstern (GGU 70, MK08) untersucht wurde. Die Analyse zeigt signifikante Effekte von Außenrollläden auf das Raumklima.



Sonnenschutz innen

- Rollos
- Jalousien

Sie vervollständigen den Raum dank ihrer dekorativen Funktion und der besonders individuellen Regulierung von Tageslicht zum Schutz vor Blendung, neugierigen Nachbarn und für einen gesunden Schlaf.

In der kühlen Jahreszeit helfen sie dabei die Wärme im Raum zu halten – für eine Wohlfühlatmosphäre.

Wählen Sie ein innenliegendes Sonnenschutzprodukt

Mehr Infos ab Seite 214

Für den besten Komplettschutz Insektenschutz-Rollos ergänzen

Mehr Infos ab Seite 226

1	Automatische Produkte
2	Lichtlösungen
3	Dachfenster, Zubehör
4	Modernisierung, Austausch
5	Einbauprodukte
6	Innenfutter
7	Rollläden, Hitzeschutz, Markisen
8	Sonnen- und Insektenschutz
9	Flachdach-Lösungen, Tageslicht-Spots
10	RWA
11	Weitere Infos, Sonderanfertigungen

Wahl des Fenstertyps (Funktion)

Größe und Anzahl der Fenster bestimmen das Tageslicht und sind somit ausschlaggebend für das persönliche Wohlbefinden.



1. Dachneigung bestimmen

VELUX Dachfenster können sowohl in Schräg- als auch in Flachdächer eingebaut werden. Auf der gegenüberliegenden Seite finden Sie das richtige Dachfenster, das am besten zu Ihren Anforderungen passt.

15°–90°

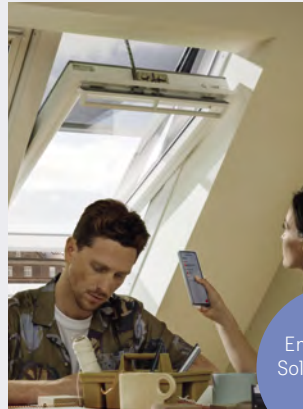
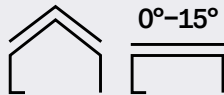

5. Fensterbedienung bestimmen

VELUX Dachfenster können manuell oder automatisch bedient werden. Für noch mehr Wohnkomfort können sie außerdem mit Smart Home-Lösungen kombiniert werden.

Empfehlung:
Solar-/Elektrofenster

Empfehlung:
Mind. 20% der
Raumfläche =
Fensterfläche



2. Richtige Menge an Tageslicht berechnen

Für einen optimalen Komfort empfehlen wir, dass die verglasten Flächen mindestens **20%** der gesamten Bodenfläche eines Raumes ausmachen.

Dies kann mit VELUX Fensterkombinationen einfach umgesetzt werden.

Beispiel:
Raumgröße 15 m² x 20%
= 3 m² Fensterfläche



6. Einbauprodukte auswählen

VELUX Einbauprodukte sind so konzipiert, dass sie genau zum Dachfenster und zum Bedachungsmaterial passen. Sie gewährleisten einen fachgerechten Einbau und sorgen für Langlebigkeit und Wohnkomfort.



Empfehlung:
3-fach-
Verglasung
ENERGIE PLUS
(--66)

3. Verglasung auswählen

Wählen Sie die Verglasungsoption, die für die Anforderungen Ihres Kunden geeignet ist – von 3-fach-Verglasungen für verbesserte Energieeffizienz über zusätzliche Schalldämmung bis hin zum natürlichen Reinigungseffekt und Anti-Tau-Effekt für einen ungestörten Ausblick.



7. Passendes Zubehör wählen

Außenliegende Produkte schützen vor Wittereinflüssen und schaffen ein Wohlfühlklima im Innenraum, weil sie sich vor der Scheibe befinden. Wählen Sie Rollläden als robusten Ganzjahresschutz vor Hitze, Licht, Regen sowie Hagel oder Hitzeschutz-Markisen als einfache Lösung gegen Hitze. Wählen Sie zusätzlich innenliegende Sonnenschutzprodukte zur Tageslichtregulierung nach Bedarf und Insektenschutz für ungestörtes Lüften.

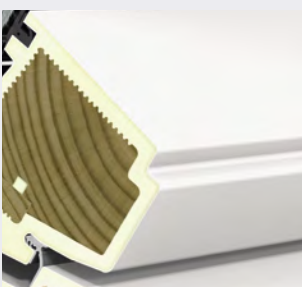

4. Rahmenmaterial auswählen

VELUX Dachfenster gibt es in verschiedenen Materialien, die zu allen Räumen passen, von Holzfenstern, wahlweise klar oder weiß lackiert, bis hin zu pflegeleichten und feuchtigkeitsunempfindlichen Kunststoff-Fenstern (Polyurethan).

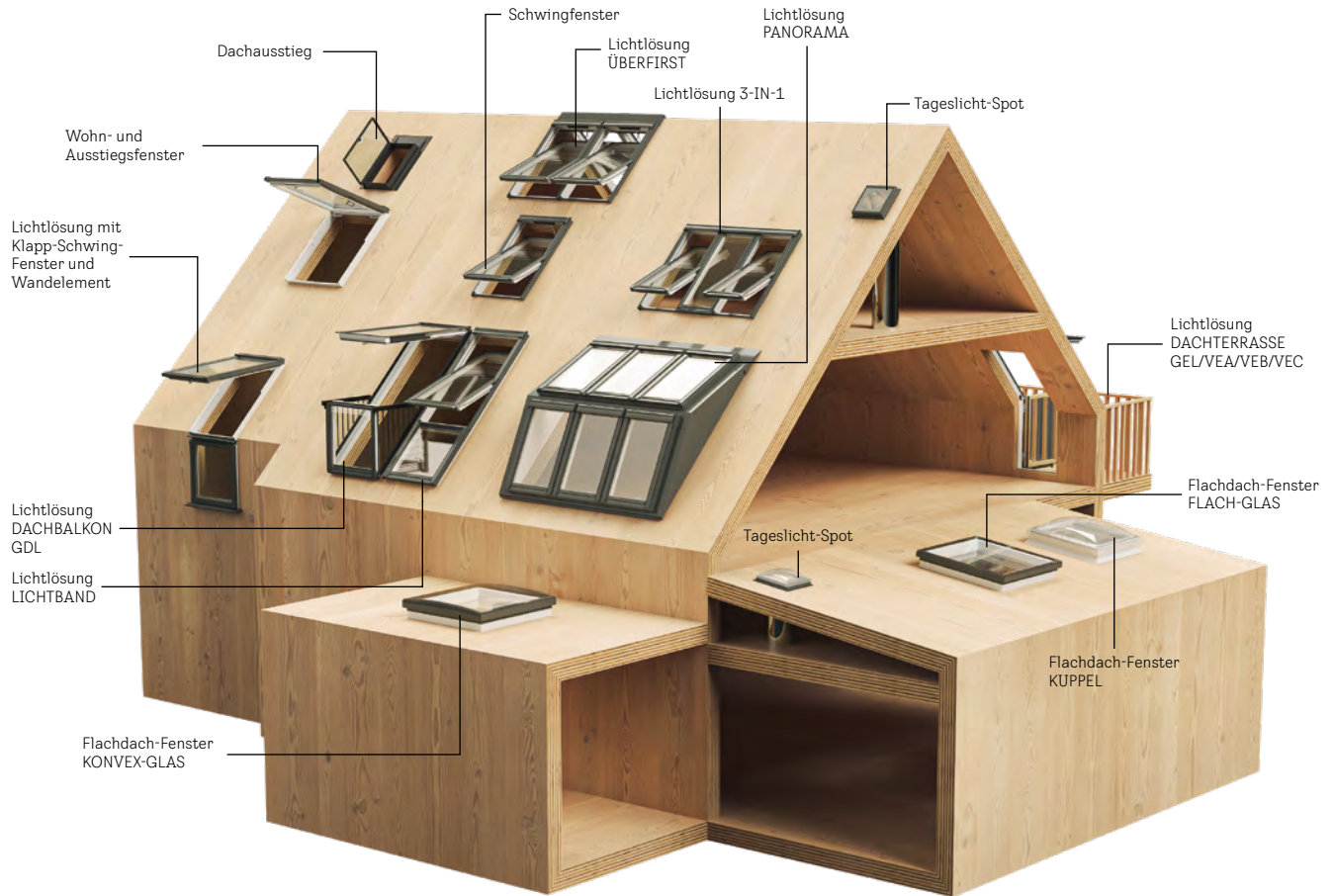

Die richtige Fensterlänge

Wie lang sollte das Fenster sein?

- Generell ist die Länge von der Dachneigung abhängig
- Die Fensteroberkante sollte mindestens 200 cm über dem Boden liegen
- Die Fensterunterkante sollte mit 90 cm bzw. 120 cm eingebaut werden, je nach Fensterbedienung

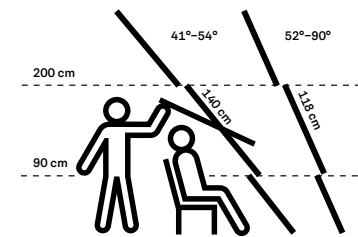

Schwingfenster (mit Oberbedienung)

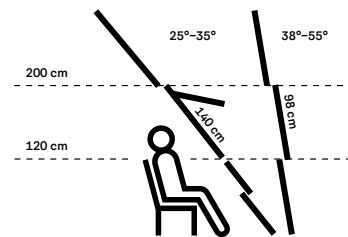

Klapp-Schwingfenster (mit Unterbedienung) einzeln und in Kombination mit einem Fenster-Untenelement

Die richtige Fensterbreite

Wie breit sollte das Fenster sein?

- Die Fensterbreite ist nicht vom Sparrenabstand abhängig
- Öffnungen im Dach können in den meisten Fällen relativ leicht der Fensterbreite angepasst werden

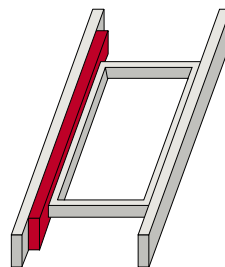

Sparrenabstand etwas zu breit: Sparren aufdoppeln

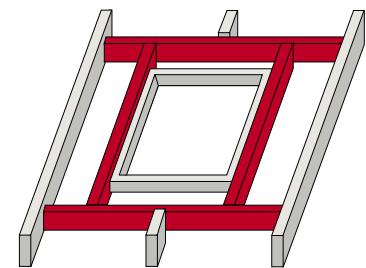

Sparrenabstand erheblich zu schmal: Sparren ausschneiden, Wechsel und Hilfssparren einziehen. Beispiel: Einzelfenster







Weitere Informationen unter [velux.de/info/...](http://velux.de/info/)

7000 Wechsellabstände

1	Automatische Produkte
2	Lichtlösungen
3	Dachfenster, Zubehör
4	Modernisierung, Austausch
5	Einbauprodukte
6	Innenfutter
7	Rollläden, Hitzeschutz, Markisen
8	Sonnen- und Insektenschutz
9	Flachdach-Lösungen, Tageslicht-Spots
10	
RWA	
11	Weitere Infos, Sonderanfertigungen

Standard-Verglasungen

Standard-Verglasungen

	Thermo __70	Energie __84	Energie Plus __66	Energie Schallschutz __62
Technische Werte				
Wärmedurchgangskoeffizient Fenster	U _w 1,3 ² ■■□□	U _w 1,0 ■■■□	U _w 1,0 ² ■■■□	U _w 0,92-1,0 ³ ■■■■
Lichtdurchlässigkeit	τ _v /τ _{uv} 0,68/0,05 ■■□□	τ _v /τ _{uv} 0,63/0,05 ■■□□	τ _v /τ _{uv} 0,62/0,05 ■■□□	τ _v /τ _{uv} 0,68/0,05 ■■■□
Hitzeschutz	g 0,46 ■■□□	g 0,46 ■■□□	g 0,44 ■■□□	g 0,47 ■■□□
Solarer Wärmegewinn	g 0,46 ■■□□	g 0,46 ■■□□	g 0,44 ■■□□	g 0,47 ■■□□
Luftschalldämmung R _w (C _i C _{tr}) dB/Klasse	35 (-1;-3)/2 ■■□□	35 (-1;-3)/2 ■■□□	37 (-2;-4)/3 ■■■□	42 (-2;-5)/4 ■■■■
Verglasungsart	2-fach	3-fach	3-fach	3-fach
Förderfähig ¹		✓	✓	✓
Standard Eigenschaften				
 Anti-Regengeräusch-Effekt	✓	✓	✓	✓
 Verbund-Sicherheitsglas	✓	✓	✓	✓
 Einscheiben-Sicherheitsglas	✓	✓	✓	✓
 UV-Filter	✓	✓	✓	✓
Premium Eigenschaften				
 Natürlicher Reinigungs-Effekt			✓	
 Anti-Tau-Effekt			✓	✓

¹ Ausführung ENERGIE, ENERGIE PLUS, ENERGIE SCHALLSCHUTZ und ENERGIE WÄRMEDÄMMUNG bei Sanierung steuerlich oder im Rahmen der BEG (Bundesförderung für effiziente Gebäude) förderfähig. Fördermöglichkeiten sind abhängig vom Bauvorhaben. Weitere Informationen unter velux.de/foerderung

² GGLS 3-IN-1 70: 1,3 - 1,4; GGLS 3-IN-1 66: 1,0 - 1,1

³ Untenelemente GIU/GIL/VIU/VFE: U_w = 1,0 W/(m²K)

⁴ GGU/GGL U_w = 0,83, GGU Elektro U_w = 0,88, GGL Elektro U_w = 0,86, GPU U_w = 0,88, GPL U_w = 0,86. Im Paket mit EDJ bis zu U_w-Wert = 0,77 W/(m²K)

Erläuterungen der technischen Werte, siehe Seite 28

Informationen zu Schalldämmwerten, siehe Seite 29

Verglasungen für besondere Anforderungen

	Energie Wärme- dämmung __67	Energie Hitzeschutz __69	Einbruch- schutz __70Q
	U _w 0,83-0,88 ⁴ ■■■■■	U _w 1,1 ■■■□□	U _w 1,3 ■■□□□
	τ _v /τ _{uv} 0,62/0,05 ■■■□□	τ _v /τ _{uv} 0,57/0,05 ■■■■■	τ _v /τ _{uv} 0,68/0,05 ■■■□□
	g 0,44 ■■■□□	g 0,27 ■■■□□	g 0,45 ■■□□□
	g 0,44 ■■■□□	g 0,27 ■■□□□	g 0,45 ■■□□□
	38 (-1;-5)/3 ■■■□□	35 (-1;-3)/2 ■■■□□	35 (-1;-3)/2 ■■■□□
	3-fach	3-fach	2-fach
	✓		
	✓	✓	
	✓	✓	✓
	✓	✓	✓
	✓	✓	✓
	✓		
	✓		

■■■■■ Spitzenwert
 ■■■□□ Hervorragend
 ■■□□□ Sehr gut
 ■□□□□ Gut

Standard Eigenschaften



Anti-Regengeräusch-Effekt

Angenehm ruhige Dachräume durch Reduzierung der Regengeräusche.



Verbund-Sicherheitsglas

Eine Folie zwischen den beiden inneren Gläsern der Scheibe bewirkt im Falle eines Bruches eine erhebliche Reduzierung der möglichen Verletzungsgefahr.



Einscheiben-Sicherheitsglas

Eine spezielle Wärmebehandlung verleiht dem Glas eine erhöhte Stoß und Schlagfestigkeit und bietet Schutz vor Hagel.



UV-Filter

Schützt Mobiliar vor dem Ausbleichen durch eine hohe UV-Undurchlässigkeit.

Premium Eigenschaften



Natürlicher Reinigungs-Effekt

Durch eine hauchdünne Beschichtung auf der Außenscheibe wird der Schmutz zersetzt und vom Regen abgewaschen.



Anti-Tau-Effekt

Sorgt mit einer speziellen Beschichtung für eine erhöhte Oberflächentemperatur der Außenscheibe. Hierdurch tritt deutlich weniger Taubildung auf und der ungestörte Ausblick aus den Fenstern kann den ganzen Tag genossen werden.

1	Automatische Produkte
2	Lichtlösungen
3	Dachfenster, Zubehör
4	Modernisierung, Austausch
5	Einbauprodukte
6	Innenfutter
7	Rollläden, Hitzeschutz-Markisen
8	Sonnen- und Insektenschutz
9	Flachdach-Lösungen, Tageslicht-Spots
10	RWA
11	Weitere Infos, Sonderanfertigungen

Standard-Verglasungen

Die Scheibenaufbauten im Detail

☁ Anti-Regen-
geräusch-Effekt



☁ Anti-Regen-
geräusch-Effekt





👉 Passivhaus-
tauglich



Förder-
fähig¹

	THERMO __70	ENERGIE __84
Scheibenaufbau:		
• Außenscheibe:	<ul style="list-style-type: none"> • 4 mm Einscheiben-Sicherheitsglas nach DIN EN 12150 für erhöhten Hagelschutz + Edelmetallbeschichtung innen für erhöhten Wärme- und Hitzeschutz 	<ul style="list-style-type: none"> • 4 mm Einscheiben-Sicherheitsglas nach DIN EN 12150 für erhöhten Hagelschutz + Edelmetallbeschichtung innen für erhöhten Wärme- und Hitzeschutz
• Scheibenzwischenraum:	<ul style="list-style-type: none"> • 16 mm mit Spezialgasfüllung für erhöhten Wärmeschutz 	<ul style="list-style-type: none"> • 13 mm mit Spezialgasfüllung für erhöhten Wärmeschutz
• Zwischenscheibe:		<ul style="list-style-type: none"> • 3 mm teilvorgespanntes Glas (TVG) mit Edelmetallbeschichtung
• Scheibenzwischenraum:		<ul style="list-style-type: none"> • 13 mm mit Spezialgasfüllung für erhöhten Wärmeschutz
• Innenscheibe:	<ul style="list-style-type: none"> • 2x 3 mm Verbund-Sicherheitsglas für erhöhten Einbruchschutz und besseren Schallschutz + Edelmetallbeschichtung innen für erhöhten Wärmeschutz 	<ul style="list-style-type: none"> • 2x 3 mm Verbund-Sicherheitsglas für erhöhten Einbruchschutz und besseren Schallschutz + Edelmetallbeschichtung innen für erhöhten Wärmeschutz
• Gesamtstärke der Scheibe:	<ul style="list-style-type: none"> • 26 mm (2-fach-Verglasung) 	<ul style="list-style-type: none"> • 39 mm (3-fach-Verglasung)
• Wärmedurchgangskoeffizient der Scheibe nach DIN EN 673:	<ul style="list-style-type: none"> • $U_g = 1,0 \text{ W}/(\text{m}^2\text{K})$ 	<ul style="list-style-type: none"> • $U_g = 0,6 \text{ W}/(\text{m}^2\text{K})$
Dichtungen:		
• Äußere Scheibendichtung:	<ul style="list-style-type: none"> • Schnurdichtung aus Butyl 	<ul style="list-style-type: none"> • Schnurdichtung aus Butyl
• Innere Glasfalzdichtung:	<ul style="list-style-type: none"> • Schlauchdichtung aus Ethylen-Propylen-Gummi (EPDM) 	<ul style="list-style-type: none"> • Schlauchdichtung aus Ethylen-Propylen-Gummi (EPDM)
Falzdichtung zwischen Flügel und Blendrahmen:		
• Fenster aus Holz:	<ul style="list-style-type: none"> • Umlaufende Anschlagdichtung aus Ethylen-Propylen-Gummi (EPDM) • Umlaufende Gleitdichtung aus Santoprene 	<ul style="list-style-type: none"> • Umlaufende Anschlagdichtung aus Ethylen-Propylen-Gummi (EPDM) • Umlaufende Gleitdichtung aus Santoprene
• Fenster aus Kunststoff:	<ul style="list-style-type: none"> • Umlaufende Dichtung mit Anschlag- und Gleitfunktion aus Santoprene 	<ul style="list-style-type: none"> • Umlaufende Dichtung mit Anschlag- und Gleitfunktion aus Santoprene
Dichtung zwischen Flügel- und Blendrahmenverblechung:	<ul style="list-style-type: none"> • Seitliche Gleitdichtung aus Ethylen-Propylen-Gummi (EPDM) 	<ul style="list-style-type: none"> • Seitliche Gleitdichtung aus Ethylen-Propylen-Gummi (EPDM)

¹ Ausführung ENERGIE, ENERGIE PLUS und ENERGIE SCHALLSCHUTZ bei Sanierung steuerlich oder im Rahmen des BEG (Bundesförderung für effiziente Gebäude) förderfähig. Fördermöglichkeiten sind abhängig vom Bauvorhaben. Weitere Informationen unter velux.de/foerderung

-  Anti-Regen-geräusch-Effekt
-  Natürlicher Reinigungseffekt
-  Anti-Tau-Effekt
-  Passivhaus-tauglich



-  Anti-Regen-geräusch-Effekt
-  Schallschutz-Klasse 4
-  Anti-Tau-Effekt
-  Passivhaus-tauglich



-  Anti-Regen-geräusch-Effekt



ENERGIE PLUS __66

- 4 mm Einscheiben-Sicherheitsglas nach DIN EN 12150 für erhöhten Hagelschutz
- + Beschichtung mit natürlichem Reinigungseffekt und Anti-Tau-Effekt außen

- 13 mm mit Spezialgasfüllung für erhöhten Wärmeschutz

- 3 mm teilvorgespanntes Glas (TVG) mit Edelmetallbeschichtung

- 13 mm mit Spezialgasfüllung für erhöhten Wärmeschutz

- 2x 3 mm Verbund-Sicherheitsglas für erhöhten Einbruchschutz und besseren Schallschutz
- + Edelmetallbeschichtung innen für erhöhten Wärmeschutz

- 39 mm (3-fach-Verglasung)

- $U_g = 0,6 \text{ W}/(\text{m}^2\text{K})$

ENERGIE SCHALLSCHUTZ __62

- 8 mm Einscheiben-Sicherheitsglas nach DIN EN 12150 für erhöhten Hagelschutz
- + Beschichtung mit Anti-Tau-Effekt außen

- 11 mm mit Spezialgasfüllung für erhöhten Wärmeschutz

- 3 mm teilvorgespanntes Glas (TVG) mit Edelmetallbeschichtung

- 11 mm mit Spezialgasfüllung für erhöhten Wärmeschutz

- 2x 3 mm Verbund-Sicherheitsglas für erhöhten Einbruchschutz und besseren Schallschutz
- + Edelmetallbeschichtung innen für erhöhten Wärmeschutz

- 39 mm (3-fach-Verglasung)

- $U_g = 0,5 \text{ W}/(\text{m}^2\text{K})$

- Schnurdichtung aus Butyl
- Schlauchdichtung aus Ethylen-Propylen-Gummi (EPDM)

- Umlaufende Anschlagdichtung aus Ethylen-Propylen-Gummi (EPDM)
- 2 umlaufende Gleitdichtungen aus Santoprene

- Umlaufende Dichtung mit Anschlag- und Gleitfunktion aus Santoprene
- Zusätzlich umlaufende Gleitdichtung aus Santoprene

- Seitliche Gleitdichtung aus Ethylen-Propylen-Gummi (EPDM)

ENERGIE AUSTAUSCH __81

- 4 mm Einscheiben-Sicherheitsglas nach DIN EN 12150 für erhöhten Hagelschutz

- 11 mm mit Spezialgasfüllung für erhöhten Wärmeschutz

- 3 mm teilvorgespanntes Glas (TVG) mit Edelmetallbeschichtung

- 11 mm mit Spezialgasfüllung für erhöhten Wärmeschutz

- 2x 3 mm Verbund-Sicherheitsglas für erhöhten Einbruchschutz und besseren Schallschutz
- + Edelmetallbeschichtung innen für erhöhten Wärmeschutz

- 35 mm (3-fach-Verglasung)

- $U_g = 0,5 \text{ W}/(\text{m}^2\text{K})$

- Schnurdichtung aus Butyl
- Schlauchdichtung aus Ethylen-Propylen-Gummi (EPDM)





- Umlaufende Anschlagdichtung aus Ethylen-Propylen-Gummi (EPDM)
- Umlaufende Gleitdichtungen aus Santoprene

- Umlaufende Dichtung mit Anschlag- und Gleitfunktion aus Santoprene

- Seitliche Gleitdichtung aus Ethylen-Propylen-Gummi (EPDM)

Verglasungen für besondere Anforderungen

Die Scheibenaufbauten im Detail

-  Anti-Regen-geräusch-Effekt
-  Natürlicher Reinigungseffekt
-  Anti-Tau-Effekt
-  Passivhaus-tauglich



-  Anti-Regen-geräusch-Effekt



	ENERGIE WÄRMEDÄMMUNG __67	ENERGIE HITZESCHUTZ __69
Scheibenaufbau:		
• Außenscheibe:	<ul style="list-style-type: none"> • 4 mm Einscheiben-Sicherheitsglas nach DIN EN 12150 für erhöhten Hagelschutz + Beschichtung mit natürlichem Reinigungseffekt und Anti-Tau-Effekt außen 	<ul style="list-style-type: none"> • 4 mm Einscheiben-Sicherheitsglas nach DIN EN 12150 für erhöhten Hagelschutz + Edelmetallbeschichtung innen für erhöhten Wärme- und Hitzeschutz
• Scheibenzwischenraum:	<ul style="list-style-type: none"> • 12 mm mit Spezialgasfüllung für erhöhten Wärmeschutz 	<ul style="list-style-type: none"> • 12 mm mit Spezialgasfüllung für erhöhten Wärmeschutz
• Zwischenscheibe:	<ul style="list-style-type: none"> • 3 mm teilvorgespanntes Glas (TVG) mit Edelmetallbeschichtung 	<ul style="list-style-type: none"> • 3 mm teilvorgespanntes Glas (TVG) mit Edelmetallbeschichtung
• Scheibenzwischenraum:	<ul style="list-style-type: none"> • 12 mm mit Spezialgasfüllung für erhöhten Wärmeschutz 	<ul style="list-style-type: none"> • 12 mm mit Spezialgasfüllung für erhöhten Wärmeschutz
• Innenscheibe:	<ul style="list-style-type: none"> • 2x 3 mm Verbund-Sicherheitsglas für erhöhten Einbruchschutz und besseren Schallschutz + Edelmetallbeschichtung innen für erhöhten Wärmeschutz 	<ul style="list-style-type: none"> • 2x 3 mm Verbund-Sicherheitsglas für erhöhten Einbruchschutz und besseren Schallschutz + Edelmetallbeschichtung innen für erhöhten Wärmeschutz
• Gesamtstärke der Scheibe:	<ul style="list-style-type: none"> • 37 mm (3-fach-Verglasung) 	<ul style="list-style-type: none"> • 37 mm (3-fach-Verglasung)
• Wärmedurchgangskoeffizient der Scheibe nach DIN EN 673:	<ul style="list-style-type: none"> • $U_g = 0,4 \text{ W/(m}^2\text{K)}$ 	<ul style="list-style-type: none"> • $U_g = 0,7 \text{ W/(m}^2\text{K)}$
Dichtungen:		
• Äußere Scheibendichtung:	<ul style="list-style-type: none"> • Schnurdichtung aus Butyl 	<ul style="list-style-type: none"> • Schnurdichtung aus Butyl
• Innere Glasfalzdichtung:	<ul style="list-style-type: none"> • Schlauchdichtung aus Ethylen-Propylen-Gummi (EPDM) 	<ul style="list-style-type: none"> • Schlauchdichtung aus Ethylen-Propylen-Gummi (EPDM)
Falzdichtung zwischen Flügel und Blendrahmen:		
• Fenster aus Holz:	<ul style="list-style-type: none"> • Umlaufende Anschlagdichtung aus Ethylen-Propylen-Gummi (EPDM) • Umlaufende Gleitdichtung aus Santoprene 	<ul style="list-style-type: none"> • Umlaufende Anschlagdichtung aus Ethylen-Propylen-Gummi (EPDM) • Umlaufende Gleitdichtung aus Santoprene
• Fenster aus Kunststoff:	<ul style="list-style-type: none"> • Umlaufende Dichtung mit Anschlag- und Gleitfunktion aus Santoprene 	<ul style="list-style-type: none"> • Umlaufende Dichtung mit Anschlag- und Gleitfunktion aus Santoprene
Dichtung zwischen Flügel- und Blendrahmenverblechung:	<ul style="list-style-type: none"> • Seitliche Gleitdichtung aus Ethylen-Propylen-Gummi (EPDM) 	<ul style="list-style-type: none"> • Seitliche Gleitdichtung aus Ethylen-Propylen-Gummi (EPDM)

¹ Ausführung ENERGIE WÄRMEDÄMMUNG bei Sanierung steuerlich oder im Rahmen des BEG (Bundesförderung für effiziente Gebäude) förderfähig. Fördermöglichkeiten sind abhängig vom Bauvorhaben. Weitere Informationen unter velux.de/foerderung



EINBRUCHSCHUTZ __70Q

- 4 mm Einscheiben-Sicherheitsglas nach DIN EN 12150 für erhöhten Hagelschutz
- + Edelmetallbeschichtung innen für erhöhten Wärme- und Hitzeschutz
- 16 mm mit Spezialgasfüllung für erhöhten Wärmeschutz

- 2x 3 mm Verbund-Sicherheitsglas für erhöhten Einbruchschutz und besseren Schallschutz
- + Edelmetallbeschichtung innen für erhöhten Wärmeschutz

• 26 mm (2-fach-Verglasung)

• $U_g = 1,0 \text{ W}/(\text{m}^2\text{K})$

- Schnurdichtung aus Butyl
- Schlauchdichtung aus Ethylen-Propylen-Gummi (EPDM)

- Umlaufende Anschlagdichtung aus Ethylen-Propylen-Gummi (EPDM)
- Umlaufende Gleitdichtung aus Santoprene

- Umlaufende Dichtung mit Anschlag- und Gleitfunktion aus Santoprene

- Seitliche Gleitdichtung aus Ethylen-Propylen-Gummi (EPDM)

Automatische Produkte	1
Lichtlösungen	2
Dachfenster, Zubehör	3
Modernisierung, Austausch	4
Einbauprodukte	5
Innenfutter	6
Rollläden, Hitzeschutz, Markisen	7
Sonnen- und Insektenschutz	8
Flachdach-Lösungen, Tageslicht-Spots	9
RWA	10
Weitere Infos, Sonderanfertigungen	11

Erläuterung technischer Werte von Dachfenstern

Die technischen Werte beschreiben die Leistungseigenschaften des Dachfensters und Flachdach-Fensters
Stand: 1.7.2026



Energiebilanz

Zu einer hervorragenden Energieeffizienz gehören nicht nur hervorragende U_w -Werte. Auch das Potenzial solarer Warmegewinne (g-Wert) sollte berücksichtigt werden. Erst Warmegewinne und Wärmeverluste zusammen gewährleisten eine hervorragende Energiebilanz.

Wärmedurchgangskoeffizient des Fensters U_w

Die Wärmedämmeigenschaften eines Fensters werden angegeben durch den Wärmedurchgangskoeffizienten U_w . Der Nennwert des Wärmedurchgangskoeffizienten für Dachfenster wird entsprechend der Produktnorm DIN EN 14351-1 bestimmt durch Messung nach DIN EN ISO 12567-2 in senkrechter Einbausituation bzw. berechnet nach DIN EN ISO 10077-1/2.

Für VELUX Fenster gibt es Prüfzeugnisse/Gutachten neutraler Prüfinstitute bzw. die U_w -Werte wurden durch unternehmensinterne Prüfungen ermittelt.

Der für Berechnungen nach GEG benötigte Bemessungswert ist gleich dem Nennwert. Der U_w -Wert gibt an, wie viel Energie in Watt (Watt = Wärmemenge pro Sekunde in Joule/Sekunde)

- durch 1 m² Fensterfläche
- bei einer Temperaturdifferenz zwischen innen und außen von 1K (1K entspricht 1 °C)¹ verloren geht

Je kleiner der U_w -Wert, desto weniger Wärme geht durch das Fenster verloren, desto besser ist also der Wärmedämmwert.

Energieeinsparung U in % durch Rollläden: Der U -Wert in W/(m²K) beschreibt die Isolierung: je kleiner der U -Wert, desto höher die Isolierung und Energieeinsparung. Bei Verwendung von Rollläden verringert sich der U_w -Wert des Fensters. Er wird angegeben als Differenz U in %.

Flachdach-Fenster und Lichtkuppeln

Ebenso werden die Wärmedämmeigenschaften der Flachdach-Fenster KUPPEL (CVP, CFP, CXP, CSP) mit Aufsetzkranz und Lichtkuppeln (CVJ, CFJ) durch den Wärmedurchgangskoeffizienten U nach Abwicklungsfläche A angegeben.

Für die Flachdach-Fenster KONVEX, FLACHGLAS und VELUX Lichtkuppeln werden die Wärmedämmeigenschaften mit dem $U_{rc,ref300}$ Wert bezogen auf die Abwicklungsfläche $A_{rc,ref300}$ angegeben. Der Wärmedurchgangskoeffizient und die CE-Kennzeichnung von Flachdach-Fenstern und Lichtkuppeln wird nach der Produktnorm DIN EN 1873 ermittelt.

Für die VELUX Flachdach-Fenster gibt es Prüfzeugnisse/Gutachten/Berechnungen neutraler Prüfinstitute.

Wärmedurchgangskoeffizient der Scheibe U_g

Die Wärmedämmeigenschaften einer Scheibe werden angegeben durch den Wärmedurchgangskoeffizienten U_g .

Der Nennwert des Wärmedurchgangskoeffizienten für Scheiben wird ermittelt durch Berechnung nach DIN EN 673.

Der U_g -Wert einer Scheibe allein sagt nichts über die Wärmedämmeigenschaften eines Fensters aus. Entscheidend, und nach der EnEV gefordert, ist der U_w -Wert des Fensters als Ganzes und nicht nur der Wert für die Scheibe allein. Es reicht nicht, hoch wärmedämmende Scheiben zu verwenden, wenn Konstruktion und Material des übrigen Fensters nicht der Qualität der Scheiben entsprechen.

Gesamtenergiedurchlassgrad g

Die Hitzeschutz-Eigenschaften einer Scheibe werden angegeben durch den Gesamtenergiedurchlassgrad g nach DIN EN 410.

g_{tot} -Wert

Der g_{tot} -Wert gibt den Anteil der Sonnenenergie an, die durch die Kombination von Verglasung und Sonnenschutz, wie z. B. Rollläden oder Hitzeschutz-Markisen, in den Raum gelassen wird. Dieser Wert kann zugesicherten Herstellerangaben entnommen werden oder, falls diese nicht zur Verfügung stehen, aus dem g-Wert der Scheibe,

multipliziert mit dem entsprechenden Abminderungsfaktor F_c des Rollladens aus Tabelle 7 der DIN 4108-2:2013-02 berechnet werden. Die sich daraus ergebenden g_{tot} -Werte liegen immer auf der sicheren Seite und ergeben bei allen Verglasungen in VELUX Fenstern eine große Abweichung zum tatsächlichen Wert. VELUX gibt daher für alle Verglasungen und Sonnenschutzprodukte den tatsächlichen resultierenden g_{tot} -Wert an.

Schalldämm-Maß R_w und Spektrum-Anpassungswerte C und C_{tr}

Die Schalldämmeigenschaften eines Fensters werden ausgedrückt durch das „bewertete Schalldämm-Maß“ R_w .

Der R_w -Wert gibt an, wie stark der Schalldurchgang durch das Fenster gemindert wird. Je größer dieser Wert ist, desto größer ist die Schallminderung und desto weniger Schall kommt in den Raum. Der R_w -Wert wird angegeben in dB (Dezibel).

Die Schalldämmwerte der Fenster werden ermittelt:

- durch Messungen in Prüfständen gemäß DIN EN ISO 10140-2 und Bewertung nach DIN EN ISO 717-1
- nach DIN 4109-35

Speziell für die Schalldämmeigenschaften eines Fensters kommt es nicht nur auf eine hoch schalldämmende Verglasung an, sondern auch auf Stärke und Dämmeigenschaften der für Flügel und Blendrahmen verwendeten Materialien, auf die Fugendichtigkeit der gesamten Fensterkonstruktion und auf die Anschlüsse an den Baukörper.

Empfehlungen für die Anschlüsse von Schallschutzfenstern finden Sie als Detailinformation im Internet mit der Nummer 7050.

Die Spektrum-Anpassungswerte C und C_{tr} wurden eingeführt, um unterschiedliche, insbesondere tieffrequente Geräuschspektren zu berücksichtigen wie das so genannte Rosa Rauschen (entspricht den normalen Umgebungsgeräuschen) und Straßenverkehrsgeräusche.

Beispiele für die diesbezüglichen Geräuschquellen:

- Spektrum-Anpassungswert C
- („Rosa Rauschen“):
 - Wohnaktivitäten (Reden, Musik, Radio, TV)
 - Kinderspielen
 - Schienenverkehr mit mittlerer und hoher Geschwindigkeit
 - Autobahnverkehr > 80 km/h
 - Düsenflugzeug in kleinem Abstand

- Betriebe, die überwiegend mittel- und hochfrequenten Lärm abstrahlen
- Spektrum-Anpassungswert C_{tr} :
 - Städtischer Straßenverkehr
 - Schienenverkehr mit geringer Geschwindigkeit
 - Propellerflugzeug
 - Düsenflugzeug in großem Abstand
 - Discomusik
 - Betriebe, die überwiegend tief- und mittelfrequenten Lärm abstrahlen

Die Angabe der Werte erfolgt im Format: $R_w(C;C_{tr})$, z. B.: $R_w(C;C_{tr}) = 35(-1;-4)$ dB.

Die Spektrum-Anpassungswerte werden im CE-Zeichen angegeben. Bauaufsichtlich gefordert sind sie aber noch nicht.

Lichtdurchlässigkeit T_v bzw. T_{D65}

Die Lichtdurchlässigkeitswerte T_v nach DIN EN 410 bzw. T_{D65} nach DIN EN 1873 geben den Anteil des für das menschliche Auge sichtbaren Lichtes an, der durch die Verglasung hindurchgeht. Je größer der Wert, desto lichtdurchlässiger ist die Verglasung.

Ultraviolette Lichtdurchlässigkeit T_{uv}

Der Wert der ultravioletten Lichtdurchlässigkeit t_{uv} nach DIN EN 410 gibt den Anteil der für das menschliche Auge nicht sichtbaren UV-Strahlung an, der durch die Verglasung hindurchgeht. Je größer der T_{uv} -Wert, desto durchlässiger ist die Verglasung für diese Strahlung.

Luftdurchlässigkeits-Klassen für Fenster

In Abhängigkeit von der Luftmenge, die bei einer Prüfung nach DIN EN 1026 durch alle vorhandenen Fugen eines Fensters ausgetauscht wird, erfolgt die Einstufung der Fenster in Klassen nach DIN EN 12207. VELUX Fenster² der aktuellen Generation erreichen die Luftdurchlässigkeits Klasse 4 nach DIN EN 12207.

Luftdurchlässigkeits-Klassen für Lichtkuppeln

In Abhängigkeit von der Luftmenge, die bei einer Prüfung nach DIN EN 12153 durch alle vorhandenen Fugen einer Lichtkuppel ausgetauscht wird, erfolgt die Einstufung der Lichtkuppeln in Klassen. Bei zu öffnenden Lichtkuppeln wie bei Fenstern nach DIN EN 12207, bei allen anderen nach DIN EN 12152.

Das CE-Zeichen

Seit 1. Februar 2010 müssen die Hersteller alle Fenster und Lichtkuppeln im gesamten Gebiet der Europäischen Gemeinschaft mit dem CE-Zeichen versehen.

Das CE-Zeichen enthält – wie bisher das Ü-Zeichen – Informationen über die wesentlichen technischen Werte des Fensters. Da, anders als im Ü-Zeichen, im CE-Zeichen jeweils die Nennwerte statt der Bemessungswerte angegeben werden, können die Angaben zum Teil abweichen. Regeln für die Bemessungswerte sind in den entsprechenden Normen zu finden, z. B. DIN 4108-4 für Wärmedämmwerte und DIN 4109 für Schalldämmwerte.

Alle auf dem CE-Zeichen angegebenen technischen Werte sind entweder von neutralen Instituten geprüft bzw. bestätigt oder entsprechend der Produktnorm DIN EN 14351-1 bzw. DIN EN 1873 ermittelt. Mit original VELUX Dach- und Flachdach-Fenstern und Lichtkuppeln haben Sie also die Sicherheit, dass die Fenster den gesetzlichen Vorschriften entsprechen.

Die zum 1. Juli 2013 gültig gewordene Bauproduktenverordnung (Verordnung EU Nr. 305/2011) löst die bisher geltende Bauproduktenrichtlinie (89/106/EWG) ab. Alle VELUX Produkte entsprechen den Anforderungen der neuen Bauproduktenverordnung.

Die CE-Dokumentation erfolgt als Leistungserklärung. Diese finden Sie unter velux.de/service/ce-zeichen

Weitere Informationen unter velux.de/info/...

7050 Empfehlung für die Anschlüsse von Schallschutz-Fenstern

7095 Erläuterung der technischen Werte

¹ Kelvin ist eine Temperatur-Skala wie Celsius oder Fahrenheit. Die Temperatur-Abstände von Grad zu Grad sind wie bei Celsius, nur beginnt die Kelvin-Skala beim absoluten Nullpunkt = ca. -273° (z. B. 0 °C = 273 K, 10 °C = 283 K, ein Temperaturunterschied von 10 K ist identisch mit einem Temperaturunterschied von 10 °C usw.)

² Gilt nicht für GTU SK10, sowie GGU/GPU in der Größe PK10, die die Luftdurchlässigkeits Klasse 3 erreichen

Automatische Produkte	1
Lichtlösungen	2
Dachfenster, Zubehör	3
Modernisierung, Austausch	4
Einbauprodukte	5
Innenfutter	6
Rollläden, Hitzeschutz, Markisen	7
Sonnen- und Insektenschutz	8
Flachdach-Lösungen, Tageslicht-Spots	9
RWA	10
Weitere Infos, Sonderanfertigungen	11

Material und Bedienung

Rahmenmaterialien

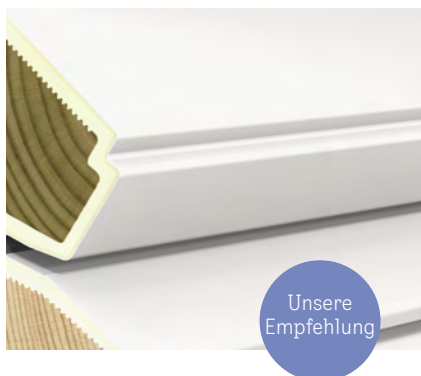

VELUX Kunststoff-Fenster

Flügel und Blendrahmen bestehen aus einem Holzkern, der nahtlos mit Kunststoff (Polyurethan) umgossen ist.

Durch den abschließend aufgetragenen sehr hochwertigen 2-Komponenten-Lack¹ haben VELUX Kunststoff-Fenster eine besonders hohe Oberflächenqualität, sind kratzfest und haben eine extrem lange Lebensdauer.

Einsatzbereich

Für Räume, in denen ein weißes, sehr pflegeleichtes Fenster gewünscht wird oder eine hohe Luftfeuchtigkeit anfällt (z. B. Bad).

Pflegehinweis

Die Oberfläche ist wartungsfrei. VELUX Kunststoff-Fenster müssen auch nach vielen Jahren nicht nachbehandelt werden.



VELUX Holzfenster, weiß lackiert

Flügel und Blendrahmen bestehen aus massivem Kiefernholz.

Die Oberflächenlackierung besteht aus zwei Schichten besonders hochwertigem lösungsmittelfreiem Weiß-Lack.¹

Einsatzbereich

Für Räume, in denen ein weißes Fenster mit hervorragender Holzqualität gewünscht wird.

Pflegehinweis

Wir empfehlen, weiß lackierte VELUX Holzfenster alle 7 Jahre nachzubehandeln (schleifen und nachlackieren).



VELUX Holzfenster, klar lackiert

Flügel und Blendrahmen bestehen aus massivem Kiefernholz.

Die Oberflächenlackierung besteht aus hochwertigem, lösungsmittelfreiem Klar-Lack.

Einsatzbereich

Für Räume, in denen mit hervorragender Holzqualität und -optik Akzente gesetzt werden sollen.

Pflegehinweis

Wir empfehlen, klar lackierte VELUX Holzfenster alle 4 Jahre nachzubehandeln (schleifen und nachlackieren).



Weitere Informationen unter velux.de/info/...

6750 Eurofins Emissions-Zertifikat: VELUX Dachfenster als besonders emissionsarm getestet

7054 Details zu Sonderlackierungen in speziellen RAL- oder NCS-Farbtönen

7066 Endlackierung je nach Feuchtigkeitsbelastung in regelmäßigen Intervallen pflegen

7089 Merkblatt: Holzqualität

¹ Lackierung im Farbton NCS 0500-N entspricht in etwa RAL 9003

² Gilt für elektrische oder solarbetriebene Dachfenster GGU, GGL, GPU und GGLS sowie Flachdach-Fenster CVU und CVP. Mehr Infos unter velux.de/kostenfreie-app-control

Außenabdeckungen



Aluminium



Titanzink



Kupfer

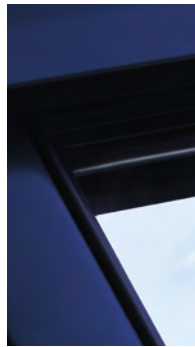

Alu Color

Die Standard-Abdeckung Aluminium ist einbrennlackiert, grau NCS S 7500-N (entspricht in etwa RAL 7043 in der Farbreihe „Klassik“ bzw. 3500 in der Farbreihe „Design“).

Farbig lackierte Außenabdeckungen sind nahezu in jedem gewünschten RAL- oder NCS-Farbtönen (außer Metallic- und Perleffekt-Farben) lieferbar.

Bedienvarianten

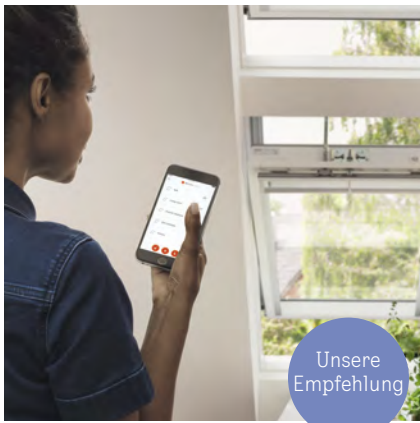

Die komfortable Bedienung per Smartphone oder Sensorsteuerung

Für alle, die Wert auf höchsten Bedienkomfort und ein gesundes Raumklima legen:

- Elektrisch oder solarbetrieben:
 - Dachfenster
 - Rollläden
 - Hitzeschutz-Markisen
 - Sonnenschutzprodukte
- Dachfenster schließen automatisch bei Regen
- Steuerung mit VELUX App Control (gratis beim Kauf eines automatischen Fensters²) oder VELUX ACTIVE with NETATMO (separat erhältlich)



Die einfache Bedienung auf Knopfdruck

Für alle, die Wert auf Komfort legen:

- Elektrisch oder solarbetrieben:
 - Dachfenster
 - Rollläden
 - Hitzeschutz-Markisen
 - Sonnenschutzprodukte
- Dachfenster schließen automatisch bei Regen
- Steuerung per mitgeliefertem Funk-Wandschalter oder VELUX Touch (separat erhältlich)



Die manuelle Bedienung

Für alle, die Wert auf Funktionalität legen:

- Manuell bedienbar:
 - Dachfenster
 - Hitzeschutz-Markisen Tageslicht
 - Sonnenschutzprodukte



Neben dem im Lieferumfang enthaltenen Funk-Wand-schalter bieten wir für solar- und elektrisch betriebene VELUX Produkte intelligente Steuerungen, die jeden Bedarf an Bedien- und Wohnkomfort abdecken.



Automatische Produkte

Automatische Dachfenster: die einfachste Möglichkeit für zufriedeneren Kunden	34
Übersicht Steuerungen	35
VELUX ACTIVE with NETATMO: Besseres Raumklima – ganz automatisch	36
Zubehör für automatische VELUX Produkte	38
Nachträgliche Automatisierung	39

Automatische Dachfenster: die einfachste Möglichkeit für zufriedeneren Kunden

VELUX Studien zeigen, dass Kunden mit automatischen Dachfenstern zufriedener sind als Kunden mit manuellen Fenstern.¹



Höherwertiger Verkauf

Mit VELUX Solar-/Elektrofenstern profitieren Ihre Kunden von vielen Vorteilen und Sie von einem attraktiven Zusatzgeschäft ohne Mehraufwand.

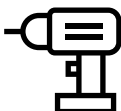

Einfacher und sicherer Einbau

VELUX Solarprodukte sind dank kabellosem Einbau genauso einfach zu montieren wie manuelle Produkte. Ideal für die Modernisierung bzw. Nachrüstung.



Hohe Qualität

Die hohe Qualität unserer VELUX Solar-/Elektrofenster unterstreichen wir mit 5 Jahren Garantie auf integrierte Elektrokomponenten, sowie 10 Jahre Garantie für das Dachfenster.

Vorteile für Ihre Kunden



Einfache Lüftung und Tageslichtregulierung

Lüften und den Tageslichteinfall steuern war noch nie so einfach. Ihre Kunden müssen nicht mehr an ihren VELUX Produkten stehen, um diese zu öffnen oder zu schließen – VELUX Solar- und Elektroprodukte lassen sich ganz einfach mit nur einem Knopfdruck oder per Smartphone fernbedienen.



Nie mehr Angst vor schlechtem Wetter

Dank des integrierten Regensensors können Ihre Kunden ganz beruhigt sein – er schließt die Dachfenster bei Regen automatisch und schützt so das Haus vor Wasserschäden.



Automatischer Hitzeschutz

Unsere automatischen Hitzeschutz-Produkte halten die Wärme von außen ab und sind ideal kombinierbar mit automatischen Dachfenstern. In Kombination mit VELUX App Control oder VELUX ACTIVE with NETATMO schützen sie aufgrund externer Wetterdaten sogar proaktiv vor Überhitzung.

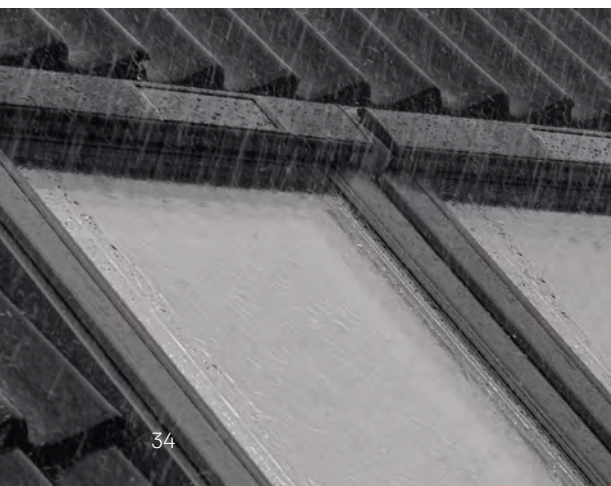

¹ VELUX Brand Tracking 2019-2022

Intelligente Steuerungen für jeden Bedarf

Alle VELUX Solar-/Elektro-Produkte können mit intelligentem Zubehör aufgerüstet werden, um die Bedienung zu erleichtern und noch mehr Vorteile zu genießen.



**VELUX Wandschalter
(KLI 311/312/313)**

Für eine einfache vor-programmierte Steuerung



**VELUX Touch
(KLR 300)**

Für eine komfortable Bedienung Zuhause



**VELUX App Control
(KIG 300)**

Für eine Steuerung des Zuhauses von überall



**VELUX ACTIVE with NETATMO
(KIX 300)**

Für ein besseres Raumklima – ganz automatisch

Parallel verwendbar zu anderen VELUX Steuerungen (io-homecontrol)	✓	✓	✓	✓
Gruppensteuerung	✓	✓	✓	✓
Ansteuerung mehrerer verschiedener VELUX Produkte (z. B. Fenster und Rollläden)		✓	✓	✓
Zeitprogramme			✓	✓
Benötigt WLAN			✓	✓
Bequeme Bedienung aller VELUX Solar-/ Elektro-Produkte per Smartphone-App			✓	✓
Sprachsteuerung für alle VELUX Solar-/ Elektro-Produkte			✓	✓
Proaktiver Hitzeschutz auf Basis von Live-Wetterdaten			✓	✓
Intelligente Sensorsteuerung für ein optimales Raumklima				✓
Zeitbericht über Raumklima-Qualität				✓

Lieferumfang und Preis (ohne MwSt.)	Bei allen VELUX Solar-/ Elektro-Produkten enthalten	1x Touch-Pad inkl. Wandhalterung	1x Internet Gateway	1x Internet Gateway 1x Raumklima-Sensor 1x Schalter für Abwesenheit
		114,- €	108,- €	216,- €

Alle Preise sind UVP ohne MwSt.

- 1 Automatische Produkte
- 2 Lichtlösungen
- 3 Dachfenster, Zubehör
- 4 Modernisierung, Austausch
- 5 Einbauprodukte
- 6 Innenfutter
- 7 Rollläden, Hitzeschutz, Markisen
- 8 Sonnen- und Insektenschutz
- 9 Flachdach-Lösungen, Tageslicht-Spots
- 10 RWA
- 11 Weitere Infos, Sonderanfertigungen

VELUX ACTIVE with NETATMO: Besseres Raumklima – ganz automatisch

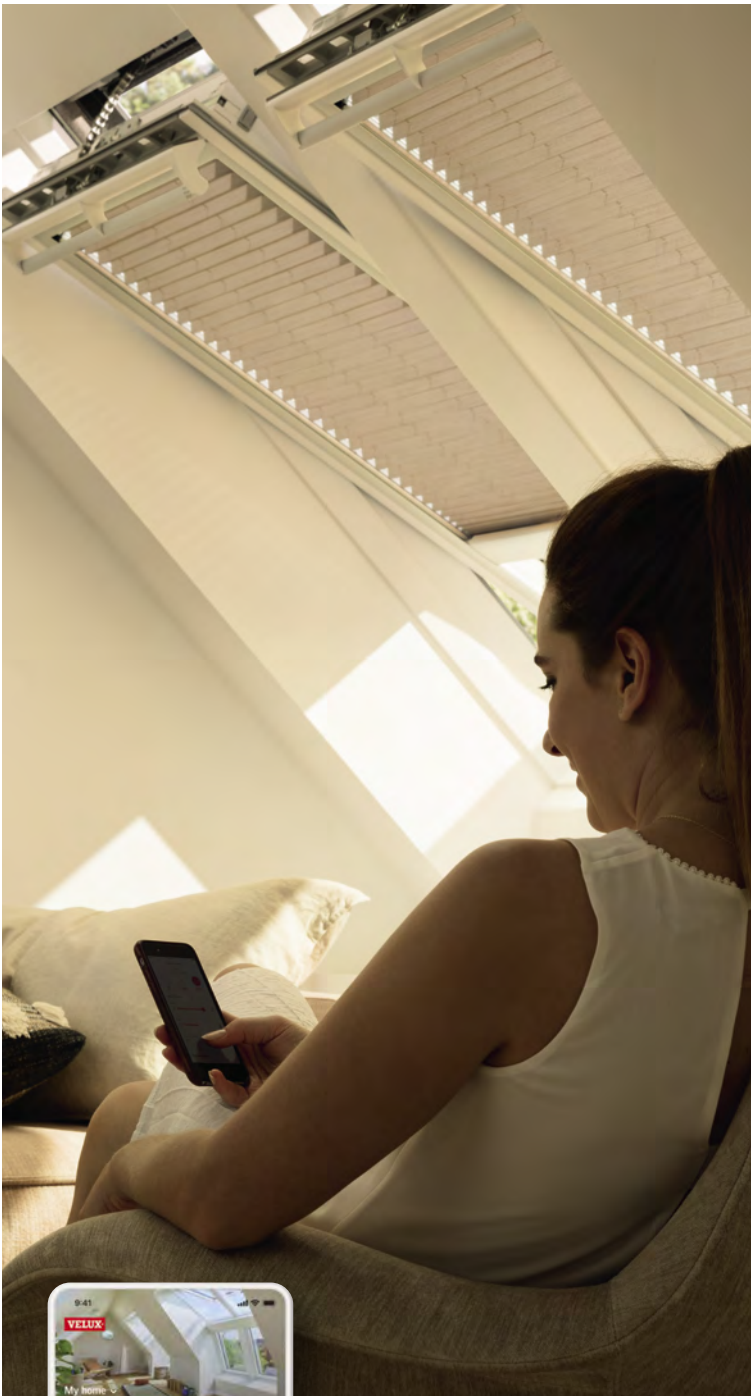

Sensorgesteuerte Lüftung

VELUX ACTIVE misst Raumtemperatur, Luftfeuchtigkeit und CO₂-Gehalt im Zuhause und steuert die Belüftung, um für ein angenehmes und gesundes Raumklima zu sorgen. Dank dem Regensensor schließen die Fenster bei Regen sofort.



Live-Wetterdaten

VELUX ACTIVE nutzt externe Wetterdaten, um proaktiv zu lüften bzw. die Solar-/Elektro-Rollläden und -Markisen rechtzeitig zu schließen und so das Zuhause an heißen Tagen vor übermäßiger Hitze zu schützen.



Volle Kontrolle per App

Erhalten Sie die volle Kontrolle über alle elektrisch- und solarbetriebenen VELUX Produkte mit der intuitiven VELUX ACTIVE with NETATMO App oder nutzen Sie die Sprachsteuerung über Apple HomeKit oder Hey Google.



Schalter für Abwesenheit

Ermöglicht es Ihnen alle elektrisch- und solarbetriebenen VELUX Dachfenster mit nur einem Knopfdruck zu schließen, wenn Sie das Haus verlassen.



Zeitplan-Funktionen

Erstellen Sie individuelle Zeitpläne für die Bedienung der elektrisch- und solarbetriebenen VELUX Produkte abseits der automatischen Steuerung.



Zeitbericht über Raumklima-Qualität

Mit der Übersicht lässt sich auf einen Blick erkennen, welche Qualität das Raumklima z. B. in den letzten 7 Tagen hatte. Darauf basierend gibt VELUX ACTIVE Empfehlungen wie sich das Raumklima optimieren lässt.

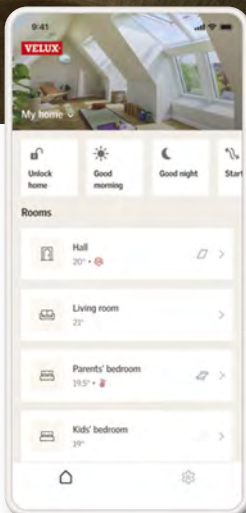

VELUX ACTIVE
WITH
Netatmo



Gruppen- und Raumeinstellungen

Gleiche Produkte lassen sich gruppieren, um z. B. alle Rollläden gleichzeitig zu steuern. Jedes Produkt lässt sich auch einem Raum zuordnen, z. B. Schlafzimmer, um individuelle Abläufe pro Raum festzulegen.



Schnelles Lüften

Alle Dachfenster lassen sich jetzt mit nur einem Fingertipp öffnen zum Lüften des gesamten Zuhauses. Nach voreinstellbarer Zeit schließen alle Fenster wieder automatisch.

1	Automatische Produkte
2	Lichtlösungen
3	Dachfenster, Zubehör
4	Modernisierung, Austausch
5	Einbauprodukte
6	Innenfutter
7	Rollläden, Hitzeschutz, Markisen
8	Sonnen- und Insektenschutz
9	Flachdach-Lösungen, Tageslicht-Spots
10	RWA
11	Weitere Infos, Sonderanfertigungen

VELUX ACTIVE Raumklima-Steuerung KIX 300

Alles, was Sie brauchen ist im Lieferumfang enthalten:



1. Raumklima-Sensor: misst Raumtemperatur, Luftfeuchtigkeit und CO₂-Gehalt der Luft und überträgt sie an das Gateway. Zur optimalen Nutzung von VELUX ACTIVE wird ein Raumsensor pro Raum mit elektrisch- und solarbetriebenen VELUX Produkten empfohlen. Zur Erweiterung des ACTIVE System auch als Einzelprodukt erhältlich (KLA 300).



2. Das Gateway: das „Herzstück“ des VELUX ACTIVE Systems. Es verbindet die automatischen Produkte mit Ihrem WLAN-Router (Internet), Raumklima-Sensor und Schalter für Abwesenheit. Darüber hinaus wird auch auf externe Wetterdienstdaten zugegriffen.



3. Der Schalter für Abwesenheit: schließt alle Fenster mit einem einzigen Knopfdruck bis zur erneuten Betätigung. Zur Erweiterung des ACTIVE Systems auch als Einzelprodukt erhältlich (KLN 300).

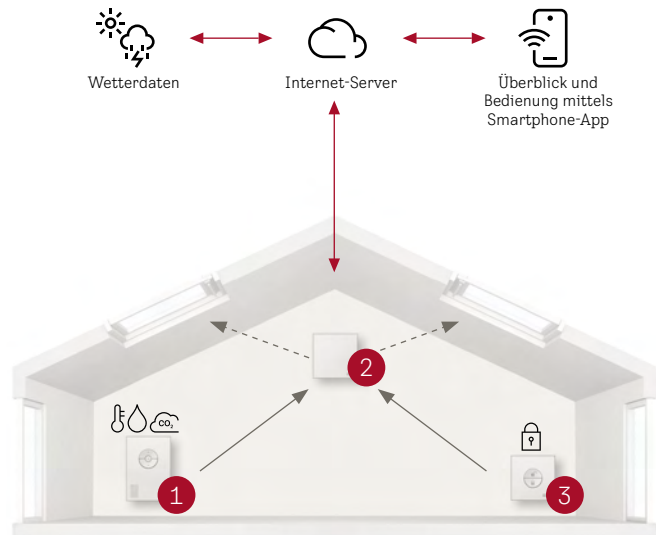

Der Download der VELUX ACTIVE App für Android und Apple ist kostenlos aus dem jeweiligen App-Store. Die App ist für iOS 16.0 oder höher im Apple App Store und für Android 8.0 oder höher bei Google Play verfügbar.

Die Installation ist einfach: die Einrichtung erfolgt in wenigen Schritten über das WLAN. Mehr Information unter velux.de/support

Wichtige Hinweise

- In die automatische Steuerung kann jederzeit manuell eingegriffen werden. Entweder per VELUX Wandschalter oder per ACTIVE App
- Gateway – Mobilfunk-Spezifikationen: Kompatibel mit WiFi 802.11 b/g/n (2.4 GHz)
Unterstützte Sicherheit: Offen/WEP/WPA/WPA2-persönlich (TKIP und AES)
Fernfunkkommunikation zwischen dem Gateway und den Raumklima-Sensoren, Schaltern für Abwesenheit, Dachfenstern, Sonnenschutzprodukten und Rollläden
- Raumsensor – Sensoren und Werte:
Temperatur: Spanne von 0°C bis 50°C, Genauigkeit: ± 0,3°C
Luftfeuchtigkeit: Spanne von 0 bis 100 %, Genauigkeit: ± 3 %
CO₂ Messung: Spanne von 0 bis 5.000 ppm, Genauigkeit: ± 50 ppm oder ± 5 %
- Kostenlose App: keine Abo-Gebühren. Zugänglich von mehreren Geräten
- Hardware-Anforderungen: WLAN-Router und Internetzugang.
Öffentliche Hotspots werden nicht unterstützt
- Mehr Informationen unter velux.de/active

Zubehör für automatische VELUX Produkte

Bedienungsmöglichkeiten

VELUX App Control

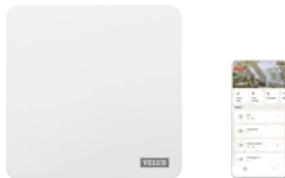

Ermöglicht die Bedienung aller VELUX Solar-/Elektro-Produkte von überall per Smartphone oder per Sprachsteuerung durch Kompatibilität zu dem Sprachassistenten Google Assistant oder Apple HomeKit®.

Lieferumfang: 1 Internet Gateway.
Nachträglich aufrüstbar zu einer VELUX ACTIVE Raumklima-Steuerung (Raumklima-Sensor KLA 300 und Schalter für Abwesenheit KLN 300 separat bestellbar).

KTG 300 5 AT 108,-

VELUX ACTIVE Raumklima-Steuerung



Ermöglicht die Bedienung aller VELUX Solar-/Elektro-Produkte von überall per Smartphone oder per Sprachsteuerung durch Kompatibilität zu dem Sprachassistenten Google Assistant oder Apple HomeKit®. Zusätzlich sorgt die intelligente Sensorsteuerung durch automatisches Schließen und Öffnen der VELUX Solar-/Elektro-Produkte für ein gesundes Innenraumklima (io-homecontrol®).

System enthält: 1 Raumklima-Sensor, 1 Schalter für Abwesenheit und 1 Internet Gateway.

KIX 300 5 AT 216,-

VELUX ACTIVE Raumklima-Sensor

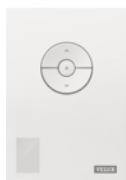

Zusätzlicher Raumklima-Sensor für die VELUX ACTIVE Raumklima-Steuerung zur intelligenten Steuerung weiterer Räume. Enthält Sensorik zur Messung der Feuchtigkeit, Temperatur und CO₂-Gehalt der Raumluft.

Der Raumklima-Sensor wird kabellos an einer Wand angebracht.

Eine VELUX ACTIVE Raumklima-Steuerung kann auf maximal 10 Raumklima-Sensoren erweitert werden.

KLA 300 5 AT 79,-

VELUX ACTIVE Schalter für Abwesenheit

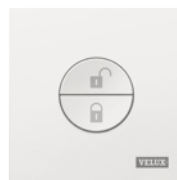

Zusätzlicher Schalter für eine VELUX ACTIVE Raumklima-Steuerung. Mit dem Schalter für Abwesenheit können die Lüftungsalgorithmen von VELUX ACTIVE ausgeschaltet werden und VELUX ACTIVE belüftet nur über die VELUX Lüftungsklappe. Bei Betätigung schließen alle VELUX Solar-/Elektro-Fenster automatisch.

Eine VELUX ACTIVE Raumklima-Steuerung kann mit maximal 5 Schaltern für Abwesenheit erweitert werden.

KLN 300 5 AT 48,-

VELUX Touch



Touchscreen-Fernbedienung für alle VELUX Solar-/Elektro-Produkte.

Ermöglicht Produktgruppierung und das automatische Schließen geöffneter Fenster nach voreinstellbaren Zeiten. Funktioniert ohne WLAN.

Empfehlung: 1 VELUX Touch pro Raum

KLR 300 5 AT 114,-

Funk-Wandschalter Fenster



Einsetzbar für VELUX Fenstermotoren (io-homecontrol®). Zur kabellosen Ansteuerung eines Solar-/Elektro-Fensters oder einer -Fenstergruppe.

KLI 311 5 AT 32,-

Funk-Wandschalter Sonnenschutz



Einsetzbar für innenliegende VELUX Solar-/Elektro-Sonnenschutzprodukte (io-homecontrol®). Zur kabellosen Ansteuerung eines innenliegenden Sonnenschutzprodukts oder einer Gruppe mit innenliegenden Sonnenschutzprodukten.

KLI 312 5 AT 32,-

Funk-Wandschalter Hitzeschutz



Einsetzbar für VELUX Solar-/Elektro-Rollläden und -Markisen (io-homecontrol®). Zur kabellosen Ansteuerung eines außenliegenden Hitzeschutzprodukts oder einer Gruppe mit außenliegenden Hitzeschutzprodukten.

KLI 313 5 AT 32,-

Hinweis



Antworten auf häufig gestellte Fragen sowie Anleitungen und Videos zu unseren automatischen Produkten finden Sie online unter velux.de/support

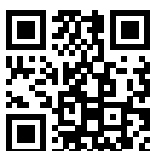



Nachträgliche Automatisierung

Für Fenster der Größen CK04 – UK10

Solar-Nachrüst-Set



Für Schwingfenster GGU/GGL CK04 – UK10.
Bestehend aus sehr leisem Fenstermotor mit max. 20 cm Hub, integriertem Akku, Solarpanel, mit Regensensor und VELUX Funk-Wandschalter zum einfachen Öffnen und Schließen.
Nicht für Schallschutz-Fenster und Sicherheitsfenster.

KSX 100K	5 AT	317,-
-----------------	------	-------

Zusätzlich können folgende VELUX Produkte kombiniert werden: Solar-Rollladen oder Solar-Hitzeschutz-Markise¹ und ein innenliegendes Solar-Sonnenschutzprodukt.²

Elektro-Nachrüst-Motor



Für Schwingfenster GGU/GGL CK04 – UK10.
Bestehend aus Fenstermotor, Regensensor und Funk-Wandschalter.
Bei Nachrüstung elektrischer Sonnenschutzprodukte können diese direkt an der integrierten Anschlussbox angeschlossen werden.

KMG 100K	5 AT	201,-
-----------------	------	-------

Nur in Kombination mit KUX 110.
Nicht für Schallschutz-Fenster und Sicherheits-Fenster.

Weiteres Zubehör

Notstromversorgung³



Zum Anschluss an VELUX Elektrofenster (io-homecontrol®-kompatibel) oder KUX 110 (pro VELUX Steuerung ist eine KLB 100 erforderlich).

KLB 100	5 AT	313,-
----------------	------	-------

Schalter-Interface

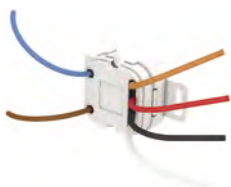

Zum potenzialfreien Ansteuern und direkten Anschluss von unverriegelten Doppeltastern aller gängigen Schalterprogramme oder Schaltaktoren⁵.
Kabellose Ansteuerung per Funk eines io-homecontrol®-Produkts oder einer Produktgruppe. Standardmontage in Unterputzdose durch Elektriker (230-V-Anschluss).

KLF 050	5 AT	53,-
----------------	------	------

Für Fenster der Größen 102 – 810/C02 – U10 sowie Fenster VU/VL

Solar-Nachrüst-Set



Für Schwingfenster GGU/GGL 102 – 810/C02 – U10 sowie VL Y und VU Y.
Bestehend aus Fenstermotor mit max. 20 cm Hub, integriertem Akku, Solarpanel, mit Regensensor und VELUX Funk-Wandschalter zum einfachen Öffnen und Schließen.
Nicht für Schallschutz-Fenster und GGL „FAVORIT ENERGY“.

KSX 100	5 AT	317,-
----------------	------	-------

Zusätzlich können folgende VELUX Produkte kombiniert werden: Solar-Rollladen (ab Größe F04 bzw. Y43) und ein innenliegendes Solar-Sonnenschutzprodukt². Solar-Hitzeschutz-Markisen SSS/MSL sind unter Verwendung des Solarreglers ZOZ 246 ebenfalls kompatibel.

Elektro-Steuereinheit



Zur Ansteuerung eines Dachfensters⁴ mit VELUX Fenstermotor KMG 100K, eines Elektro-Rollladens, einer Elektro-Hitzeschutz-Markise oder eines Elektro-Sonnenschutzprodukts.
io-home-control®-kompatibel.

KUX 110	5 AT	133,-
----------------	------	-------

Programmierbares Interface



Zur Funksteuerung von io-homecontrol®-Produkten durch bauseitige Schalter, Sensoren oder Schaltsysteme (potenzialfreie Ansteuerung).
Zur Ansteuerung von 5 Produkten oder 5 Produktgruppen über 5 getrennte Eingänge.
Positions- und Signaleinstellungen möglich.
Alternativ auch als Funkverstärker (Repeater) einsetzbar.
Inkl. 5V-USB-Netzteil.

KLF 150	5 AT	176,-
----------------	------	-------

Alle Preise sind unverbindliche Preisempfehlungen in Euro ohne MwSt.

¹ Bitte beachten Sie bei Kombinationen mit Solar-Rollladen und -Markisen, ob für die Installation Solarregler benötigt werden. Mehr Informationen und Kompatibilitätshinweise finden Sie ab Seite 196

² Der Akku innenliegender Sonnenschutzprodukte lädt nur bei eingefahrenen Rollläden/ Hitzeschutz-Markisen. Weitere Hinweise unter velux.de/info/6071

³ Nicht für VELUX Flachdach-Lösungen CVU, CVP, CVJ

⁴ Am Elektro-Nachrüst-Motor KMG 100K kann ein Elektro-Rollladen oder eine Elektro-Hitzeschutz-Markise sowie ein innenliegendes Elektro-Sonnenschutzprodukt angeschlossen werden

⁵ Bei gemeinsamer Ansteuerung mehrerer io-Produkte ist ein zusätzliches KLF 050 erforderlich

1	Automatische Produkte
2	Lichtlösungen
3	Dachfenster, Zubehör
4	Modernisierung, Austausch
5	Einbauprodukte
6	Innenfutter
7	Rollläden, Hitzeschutz-Markisen
8	Sonnen- und Insektenschutz
9	Flachdach-Lösungen, Tageslicht-Spots
10	RWA
11	Weitere Infos, Sonderanfertigungen



Der neue Standard:
Die Kombination von
zwei Dachfenstern
nebeneinander



Lichtlösungen

DUO	42
TRIO	44
3-IN-1	46
LICHTBAND	48
LICHTBAND WAND	50
TANDEM	52
QUARTETT	54
RAUM	56
PANORAMA	58
DACHBALKON GDL	60
DACHTERRASSE GEL + VEA/B/C	62
ÜBERFIRST	64

1

Automatische
Produkte

2

Lichtlösungen

3

Dachfenster,
Zubehör

4

Modernisierung,
Austausch

5

Einbauprodukte

6

Innenfutter

7

Rollläden,
Hitze- und
Markisen

8

Sonnen- und
Insektenschutz

9

Flachdach-Lösungen,
Tageslicht-
Spots

10

RWA

11

Weitere Infos,
Sonderan-
fertigungen

Lichtlösung DUO Fensterabstand 1,8 cm oder 10 cm

Es entsteht der Eindruck eines großzügigen, zusammengehörenden Fensterelements



Produktvorteile

- Erweiterter Ausblick und mehr Lichteinfall
- Ohne aufragenden Sparren entsteht der Eindruck eines großen Fensterelements mit schlankem Design
- Sichere und einfache Bestellung:
Alle Einbauprodukte² in einer Artikelnummer
- Schneller und leichter Einbau
- Einbau der Dachfenster nebeneinander (Blendrahmen-Abstand 1,8 cm oder 10 cm)
- Serienmäßig vorbereitet für den leichten Einbau von VELUX Hitze- und Sonnenschutzprodukten
- Serienmäßig vorbereitet für den Einbau von VELUX Innenfüllern
- **Auch mit anderen Fenster- und Eindeckrahmentypen erhältlich**

Kombinierbar mit

Kombinierbar mit	Seite
Intelligenten Steuerungen	35
Lüftungslösungen	106
Innenfüller	176
Rollläden	192
Hitzeschutz-Markisen	194
Sonnenschutz	214

Beispiel: GPU

Größenbezeichnung der Fenster Blendrahmen-Außenmaße der Fenster in cm	CK02 55x78	CK04 55x98	CK06 55x118	FK04 66x98	FK06 66x118	FK08 66x140	MK04 78x98	MK06 78x118	MK08 78x140	MK10 78x160

In der Artikelnummer den Unterstrich ersetzen durch die Ziffer der gewünschten mittleren Abdeckleiste (für innen):
2 = bei weißen Fenstern, 3 = bei klar lackierten Holzfenstern (z.B. EKW 4021E2)

Fensterelemente

GPU 0070	THERMO, Klapp-Schwingfenster Alu grau	3	877,-	899,-	3	979,-	1.016,-	950,-	1.016,-	1.075,-	1.170,-
GPU 0066	ENERGIE PLUS, Klapp-Schwingfenster Alu grau	3	1.048,-	1.105,-	3	1.227,-	1.309,-	1.192,-	1.309,-	1.421,-	1.567,-

Kombi-Eindeckrahmen² inkl. Anschlussprodukte

Neu EBW 4021B_	Kombi-Eindeckrahmen DUO Ziegel hoch/Welle Fensterabstand 1,8 cm, Alu grau	734,-	764,-	792,-	781,-	834,-	851,-	817,-	855,-	883,-	969,-
EKW 4021E_	Kombi-Eindeckrahmen DUO Ziegel hoch/Welle Fensterabstand 10 cm, Alu grau	603,-	625,-	648,-	637,-	678,-	690,-	663,-	694,-	712,-	775,-

Gesamtpreis DUO Ausführung THERMO 0070, EBW, 1,8 cm	2.518,-	2.590,-		2.792,-	2.883,-	2.717,-	2.887,-	3.033,-	3.309,-	
Gesamtpreis DUO Ausführung ENERGIE PLUS 0066, EBW, 1,8 cm	2.860,-	3.002,-		3.288,-	3.469,-	3.201,-	3.473,-	3.725,-	4.103,-	
Gesamtpreis DUO Ausführung THERMO 0070, EKW, 10 cm	2.379,-	2.446,-		2.636,-	2.722,-	2.563,-	2.726,-	2.862,-	3.115,-	
Gesamtpreis DUO Ausführung ENERGIE PLUS 0066, EKW, 10 cm	2.721,-	2.858,-		3.132,-	3.308,-	3.047,-	3.312,-	3.554,-	3.909,-	

Optional: Solar-Rollläden (nicht im Gesamtpreis enthalten)

SSL 0000K*	Solar-Rollläden	627,-	648,-	664,-	675,-	702,-	707,-	696,-	723,-	750,-	793,-
------------	-----------------	-------	-------	-------	-------	-------	-------	-------	-------	-------	-------

Dachneigungsbereich



15°–55° Je nach Wahl der Eindeckrahmen. Ab 56°–75°, siehe velux.de/info/7047

Hinweis
15°–90° bei ausschließlich Schwingfenstern

Rahmenmaterial



Kunststoff weiß
(Polyurethan-Oberfläche mit Holzkern)



Holz weiß lackiert



Holz klar lackiert

Verglasungen

	THERMO 70	ENERGIE PLUS 66
Verglasungsart	2-fach	3-fach
U_w W/(m ² K)	1,3	1,0
g	0,46	0,44
R_w (C;C _v) dB/Klasse	35 (-1;-3)/2	37 (-2;-4)/3
τ_v/τ_{uv}	0,68/0,05	0,62/0,05
Luftdurchlässigkeit Klasse	4 ^a	4 ^a
Förderfähig		✓
Anti-Regen-Geräusch-Effekt	✓	✓
Natürlicher Reinigungs-Effekt		✓
Anti-Tau-Effekt		✓

fett = Fenster als Ganzes, mager = Scheibe allein
Erläuterungen der technischen Werte, siehe Seite 28
Informationen zu Schalldämmwerten, siehe Seite 29

Bestellhinweis

Die Lichtlösung DUO besteht aus 2 Dachfenstern nebeneinander.

Bestellbeispiel für:

- Klapp-Schwingfenster Kunststoff
- Größe MK08
- THERMO-Verglasung
- Eindeckrahmen Ziegel hoch/Welle
- Fensterabstand 10 cm

Anzahl	Produkt	Bezeichnung
2x	GPU MK08 0070	Dachfenster
+ 1x	EKW MK08 4021E2	Kombi-Eindeckrahmen DUO, Ziegel hoch/Welle inkl. Einbau- und Anschlussprodukte ² , Fensterabstand 10 cm

Optional: Passende Dampfsperrschürze BBX 1021E, siehe Seite 133

Hinweise

- Nicht kompatibel mit Dämm- und Montagerahmen BGX
- Für die Kombination mit Zubehör (z. B. Rollläden) entsprechende Anzahl an Produkten bestellen: z. B. 2 x Solar-Rollläden SSL
- Lichtlösung DUO 1,8 cm nicht kompatibel mit Elektrofenster GPU und Notausstiegsfenster GTU/GTL

Tipp

Soll der bestehende Sparren erhalten bleiben, eignen sich für die Kombination von 2 Fenstern klassische Kombi-Eindeckrahmen mit flexibler Rinne (Fensterabstand 10 – 16 cm). Weitere Informationen ab Seite 146



MK12	PK06	PK08	PK10	SK06	SK08	SK10	UK04	UK08	UK10	
78x180	94x118	94x140	94x160	114x118	114x140	114x160	134x98	134x140	134x160	AT

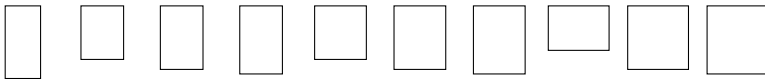

Weitere Informationen unter velux.de/info/...

7047 Bestellhinweise für den Einbau in Dachneigungsbereichen über 55°

Einbauanleitung



QR-Code scannen und Einbauanleitung ansehen.

Bei Rückfragen hilft Ihnen Ihr Handwerker-Team gern weiter: 0800/324 24 08

* Sortiment C

¹ Daten aus einem simulierten Raum mit 12 m² und einer Kombination aus zwei Dachfenstern in der Größe MK08 (78 x 140 cm) im Vergleich zu einem einzelnen Dachfenster der gleichen Fenstergröße. Basierend auf VELUX Studien über die Auswirkungen auf den Tageslichteinfall (Juni 2023) und Ausblick (Januar 2025)

² Im Lieferumfang enthalten: Kombi-Eindeckrahmen, Stützbalken EMT für die Unterkonstruktion, passgenaues Dämm- und Anschluss-Set BDx inkl. Dämmung zwischen den Fenstern, Anschlussschürze BFX für die gesamte Lösung, mittlere Abdeckleiste für innen (Dämmrahmen BDx und Stützbalken EMT nicht separat bestellbar)

³ Für die Größen CK02 und FK04 wählen Sie bitte Schwingfenster GGU/GGL, für die Größe UK04 Schwingfenster GGU/GGL oder Klapp-Schwingfenster GPL siehe ab Seite 66

⁴ GGU/GPU in der Größe PK10: Luftdurchlässigkeit Klasse 3 Die Größe CK02 = 15 AT Lieferzeit

⁵ Ausführung 4021E2 (Holz, weiß lackiert) = 5 AT Lieferzeit; Ausführung 4021E3 (Holz, klar lackiert) = 15 AT Lieferzeit

Alle Preise sind UVP in Euro ohne MwSt.

Lichtlösung TRIO

Fensterabstand 1,8 cm oder 10 cm

3 Fenster nebeneinander für eine große zusammengehörende Fensterfläche



Produktvorteile

- Erweiterter Ausblick und Lichteinfall
- Ohne aufragenden Sparren zwischen den Fenstern entsteht der Eindruck eines großen Fensterelementes
- Sichere und einfache Bestellung:
Alle Einbauprodukte in einer Artikelnummer
- Schneller und leichter Einbau
- Einbau der Dachfenster nebeneinander (Blendrahmen-Abstand 1,8 cm oder 10 cm)
- Serienmäßig vorbereitet für den leichten Einbau von VELUX Hitze- und Sonnenschutzprodukten
- **Auch mit anderen Fenster- und Eindeckrahmentypen erhältlich**
- Serienmäßig vorbereitet für den Einbau von VELUX Innenfuttern

Kombinierbar mit

Kombinierbar mit	Seite
Intelligenten Steuerungen	35
Lüftungslösungen	106
Innenfutter	176
Rollläden	192
Hitzeschutz-Markisen	194
Sonnenschutz	214

Beispiel: GPU

Größenbezeichnung der Fenster

Blendrahmen-Außenmaße der Fenster in cm



CK02 55x78 **CK04** 55x98 **CK06** 55x118 **FK04** 66x98 **FK06** 66x118 **FK08** 66x140 **MK04** 78x98

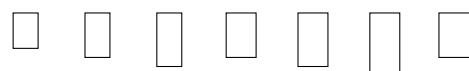

In der Artikelnummer den Unterstrich ersetzen durch die Ziffer der gewünschten mittleren Abdeckleisten (für innen):
2 = bei weißen Fenstern, 3 = bei klar lackierten Holzfenstern (z.B. EKW 4031E2)

Fensterelemente

GPU 0070	THERMO, Klapp-Schwingfenster Alu grau	1	877,-	899,-	1	979,-	1.016,-	950,-
GPU 0066	ENERGIE PLUS, Klapp-Schwingfenster Alu grau	1	1.048,-	1.105,-	1	1.227,-	1.309,-	1.192,-

Kombi-Eindeckrahmen² inkl. Anschlussprodukte

EBW 4031B_	Kombi-Eindeckrahmen TRIO Ziegel hoch/Welle Fensterabstand 1,8 cm, Alu grau	1.354,-	1.412,-	1.468,-	1.493,-	1.600,-	1.635,-	1.562,-
EKW 4031E_	Kombi-Eindeckrahmen TRIO Ziegel hoch/Welle Fensterabstand 10 cm, Alu grau	966,-	1.002,-	1.043,-	1.068,-	1.137,-	1.157,-	1.108,-

Gesamtpreis TRIO Ausführung THERMO 0070, EBW, 1,8 cm	4.043,-	4.165,-	4.537,-	4.683,-	4.412,-
Gesamtpreis TRIO Ausführung ENERGIE PLUS 0066, EBW, 1,8 cm	4.556,-	4.783,-	5.281,-	5.562,-	5.138,-
Gesamtpreis TRIO Ausführung THERMO 0070, EKW, 10 cm	3.633,-	3.740,-	4.074,-	4.205,-	3.958,-
Gesamtpreis TRIO Ausführung ENERGIE PLUS 0066, EKW, 10 cm	4.146,-	4.358,-	4.818,-	5.084,-	4.684,-

Optional: Solar-Rollläden (nicht im Gesamtpreis enthalten)

SSL 0000K*	Solar-Rollladen	627,-	648,-	664,-	675,-	702,-	707,-	696,-
------------	-----------------	-------	-------	-------	-------	-------	-------	-------

Dachneigungsbereich



15°–55° Je nach Wahl der Eindeckrahmen. Ab 56°–75°, siehe velux.de/info/7047

Hinweis
15°–90° bei ausschließlich Schwingfenstern

Rahmenmaterial



Kunststoff weiß
(Polyurethan-Oberfläche mit Holzkern)



Holz weiß lackiert



Holz klar lackiert

Tipp

Soll der bestehende Sparren erhalten bleiben, eignen sich für die Kombination von 3 Fenstern klassische Kombi-Eindeckrahmen mit flexibler Rinne (Fensterabstand 10 – 16 cm). Weitere Informationen ab Seite 146



MK06 78x118 **MK08** 78x140 **MK10** 78x160 AT

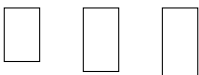

Verglasungen

	THERMO 70	ENERGIE PLUS 66
Verglasungsart	2-fach	3-fach
U_w W/(m ² K)	1,3	1,0
g	0,46	0,44
R_w (C;C _v) dB/Klasse	35 (-1;-3)/2	37 (-2;-4)/3
τ_v / τ_{uv}	0,68/ 0,05	0,62/ 0,05
Luftdurchlässigkeit Klasse	4^s	4^s
Förderfähig		✓
Anti-Regen-Geräusch-Effekt	✓	✓
Natürlicher Reinigungs-Effekt		✓
Anti-Tau-Effekt		✓

fett = Fenster als Ganzes, mager = Scheibe allein
Erläuterungen der technischen Werte, siehe Seite 28
Informationen zu Schalldämmwerten, siehe Seite 29

Bestellhinweis

Die Lichtlösung TRIO besteht aus 3 Dachfenstern nebeneinander.

Bestellbeispiel für:

- Klapp-Schwingfenster Kunststoff
- Größe MK08
- THERMO-Verglasung
- Eindeckrahmen Ziegel hoch/Welle
- Fensterabstand 10 cm

Anzahl	Produkt	Bezeichnung
3x	GPU MK08 0070	Dachfenster
+ 1x	EKW MK08 4031E2	Kombi-Eindeckrahmen TRIO, Ziegel hoch/Welle inkl. Einbau- und Anschlussprodukte ² , Fensterabstand 10 cm

Hinweise

- Nicht kompatibel mit Dämm- und Montagerahmen BGX
- Für die Kombination mit Zubehör (z. B. Rollläden) entsprechende Anzahl an Produkten bestellen: z. B. 3 x Solar-Rollläden SSL
- Lichtlösung TRIO 1,8 cm nicht kompatibel mit Elektrofenster GPU und Notausstiegsfenster GTU/GTL

Einbauanleitung



QR-Code scannen und Einbauanleitung ansehen.

Bei Rückfragen hilft Ihnen Ihr Handwerker-Team gern weiter: 0800/324 24 08

Weitere Informationen unter velux.de/info/...

7047 Bestellhinweise für den Einbau in Dachneigungsbereichen über 55°

* Sortiment C

¹ Für die Größen CK02 und FK04 wählen Sie bitte Schwingfenster GGU/GGL

² Im Lieferumfang enthalten: Kombi-Eindeckrahmen, Stützbalken EMT für die Unterkonstruktion, passgenaues Dämm- und Anschluss-Set BDx inkl. Dämmung zwischen den Fenstern, Anschlusschürze BFX für die gesamte Lösung, mittlere Abdeckleisten für innen (Dämmrahmen BDx und Stützbalken EMT nicht separat bestellbar)

³ GGU/GPU in der Größe PK10: Luftdurchlässigkeit Klasse 3

1.016,-	1.075,-	1.170,-	5
1.309,-	1.421,-	1.567,-	5
1.639,-	1.693,-	1.867,-	15
1.161,-	1.191,-	1.293,-	15
4.687,-	4.918,-	5.377,-	15
5.566,-	5.956,-	6.568,-	15
4.209,-	4.416,-	4.803,-	15
5.088,-	5.454,-	5.994,-	15

723,- 750,- 793,- 5

Alle Preise sind UVP in Euro ohne MwSt.

Lichtlösung 3-IN-1

Mehr Licht, Luft und Ausblick durch 3 Fenster, die so einfach einzubauen sind wie 1 Fenster



Produktvorteile

- Lichtlösung 3-IN-1 sorgt für viel Helligkeit und Tageslicht im Raum
- Viel Ausblick durch die Kombination von 3 Fensterflügeln
- Einfacher und schneller Einbau: 3 Fenster lassen sich so einfach wie 1 Fenster einbauen
- Neben dem mittleren, festverglasteten Fensterflügel, können die beiden äußeren Flügel unabhängig voneinander geöffnet werden
- Ausführungen:
 - GGLS manuell bedienbar durch Griffleiste oben
 - GGLS solarbetrieben inkl. Regensensor und 2 Wandschaltern
 - GPLS manuell bedienbar durch Öffnungsgriff unten
- EDWS für profilierte Bedachungsmaterialien bis 12 cm Profilhöhe
- EDLS für flache Bedachungsmaterialien bis 1,6 cm (2x 0,8 cm) Profilhöhe

Kombinierbar mit

Kombinierbar mit	Seite
Intelligenten Steuerungen für GGLS Solar	35
Solar-Rollläden SSLS	192
Solar-Hitzeschutz-Markisen SSSS oder MSLS	194, 195
Sonnenschutz (FK06/FK08) Solar oder manuell	214



VELUX App Control – kostenlos
für Ihre Endkunden beim Kauf eines VELUX Solar-/Elektrofensters!
Infos unter velux.de/kostenfreie-app-control

Größenbezeichnung der Fenster

Blendrahmen-Außenmaße der Fenster in cm

FFKF06 FFKF08
188x118 188x140



Fensterelemente

☞	GGLS 2070	THERMO, Schwingfenster, Alu grau	1.587,-	1.733,-	5
	GGLS 2066	ENERGIE PLUS, Schwingfenster, Alu grau	2.293,-	2.569,-	5
☞☼	GGLS 207030	Solar THERMO, Schwingfenster, Alu grau	2.500,-	2.646,-	5
	GGLS 206630	Solar ENERGIE PLUS, Schwingfenster, Alu grau	3.206,-	3.482,-	5
☞	GPLS 2070	THERMO, Klapp-Schwingfenster, Alu grau	2.153,-	2.299,-	5
	GPLS 2066	ENERGIE PLUS, Klapp-Schwingfenster, Alu grau	2.859,-	3.135,-	5

Eindeckrahmen/Dämm- und Anschlussprodukte

EDWS 2000	Kombi-Eindeckrahmen Ziegel hoch/Welle, Alu grau, wärmegeklämt, inkl. Dämm- und Anschluss-Set	595,-	625,-	5
EDLS 2000	Kombi-Eindeckrahmen Schiefer Schichtstück, Alu grau, wärmegeklämt, inkl. Dämm- und Anschluss-Set	595,-	625,-	5
BBX 0000	VELUX Dampfspererschürze	46,-	46,-	5

Hitzeschutz-Lösungen

	SSLS 0000S*	Solar-Rollläden	2.106,-	2.121,-	5
☞☼	SSSS 0000S*	Solar-Hitzeschutz-Markisen Verdunkelung	1.236,-	1.248,-	5
	MSLS 5060S*	Solar-Hitzeschutz-Markisen Tageslicht	1.002,-	1.014,-	5
	ZOZ 246*	Solarregler ² (Einzelpreis)	66,-	66,-	5

Alle Preise sind UVP in Euro ohne MwSt.

Dachneigungsbereich

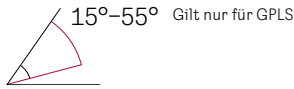
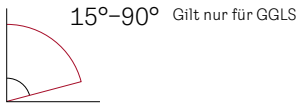

Rahmenmaterial



Holz
weiß lackiert

Verglasungen

	THERMO 70 FFKF06	THERMO 70 FFKF08	ENERGIE PLUS 66 FFKF06	ENERGIE PLUS 66 FFKF08
Verglasungsart	2-fach	2-fach	3-fach	3-fach
U_w W/(m²K)	1,4	1,3	1,1 ³	1,0 ⁴
g	0,46	0,46	0,51	0,51
R_w (C;C _{tr}) dB/Klasse	34 (-1;-4)/2	34 (-1;-4)/2	36 (-1;-5)/2	36 (-1;-5)/2
τ_v/τ_{uv}	0,68/0,05	0,68/0,05	0,71/0,05	0,71/0,05
Luftdurchlässigkeit Klasse	4	4	4	4
Förderfähig ¹				✓
Anti-Regen-Geräusch-Effekt	✓	✓	✓	✓
Natürlicher Reinigungs-Effekt			✓	✓
Anti-Tau-Effekt			✓	✓

fett = Fenster als Ganzes, mager = Scheibe allein
Erläuterungen der technischen Werte, siehe Seite 28
Informationen zu Schalldämmwerten, siehe Seite 29

Bestellhinweis

Für die Lichtlösung 3-IN-1 bestellen Sie einfach das Fensterelement und den zugehörigen Eindeckrahmen:

Anzahl	Produkt	Bezeichnung
1x	GGLS FFKF08 2066	Fensterelement
+ 1x	EDWS FFKF08 2000	Eindeckrahmen

Hinweise

- Für alle integrierten Elektrokomponenten des Fensters gilt eine Garantie von 5 Jahren. Für das Dachfenster gilt 10 Jahre
- Solar-Fenster (auch nachträglich automatisiert mit Solar-Nachrüst-Set) benötigen für Kombinationen mit SSLS, SSSS oder MSLS jeweils zusätzlich einen Solarregler ZOZ 246 pro Fenstermotor
- SSLS, SSSS und MSLS sind nur kombinierbar mit Lichtlösung 3-IN-1 mit der Größenbezeichnung FFKF06 bzw. FFKF08. Nicht kombinierbar mit WK06
- Auch mit Außenabdeckung Kupfer erhältlich, Preise und Lieferzeit auf Anfrage

VELUX Hitzeschutz-Lösungen

Die ganze Vielfalt des Hitzeschutzprogramms verfügbar für die Lichtlösung 3-IN-1 – ganz nach dem individuellen Hitzeschutzbedarf. Die Hitzeschutz-Pakete bestehen aus jeweils 3 Solar-Rollläden/-Markisen und Funk-Wandschaltern.



VELUX Rollläden (SSLS)

- Rundum-Schutz
- Besonders effektive Hitzereduktion und optimale Verdunkelung zu jeder Tageszeit
- Erhöhte Wärmedämmung und zusätzlicher Sicht- und Lärmschutz
- Wetterbeständige Lamellen



VELUX Hitzeschutz-Markise Verdunkelung (SSSS)

- Effektiver Hitzeschutz kombiniert mit optimaler Verdunkelung
- Wetterbeständiges, anthrazitfarbenes Gewebe mit Verdunkelungseffekt



VELUX Hitzeschutz-Markise Tageslicht (MSLS)

- Effektiver Hitzeschutz bei gleichzeitiger Sicht nach draußen
- Wetterbeständiges, lichtdurchlässiges Gewebe

Einbauanleitung



QR-Code scannen und Einbauanleitung ansehen.

Bei Rückfragen hilft Ihnen Ihr Handwerker-Team gern weiter: 0800/324 24 08

* SSLS/SSSS: Sortiment C; MSLS: Sortiment B; ZOZ 246: Sortiment D

¹ Ausführung GGLS FFKF08 ENERGIE PLUS bei Sanierung steuerlich oder im Rahmen der BEG (Bundesförderung für effiziente Gebäude) förderfähig. Fördermöglichkeiten sind abhängig vom Bauvorhaben. Weitere Informationen unter velux.de/foerderung

² Es sind jeweils 2 Solarregler ZOZ 246 für die Montage von Solar-Hitzeschutz auf 1x GGLS Solar zu bestellen

³ GPLS ENERGIE PLUS FFKF06: $U_w = 1,2 \text{ W/(m}^2\text{K)}$

⁴ GPLS ENERGIE PLUS FFKF08: $U_w = 1,1 \text{ W/(m}^2\text{K)}$

LICHTBAND für Dächer mit durchgehender Dachschräge

Bodentiefe Dachfenster für besseren Ausblick und mehr Lichtfläche vom Boden bis fast zur Decke



Produktvorteile

- Kombination von einem Fenster mit festverglastem Zusatzelement für mehr Lichteinfall und Ausblick
- Fast durchgehende Glasflächen durch schmalen Übergang zwischen Dachfenster und Zusatzelement. Beide werden direkt Blendrahmen an Blendrahmen miteinander verbunden
- Einfacher Einbau
- Serienmäßig vorbereitet für den Einbau des VELUX Innenfutters
- Serienmäßig vorbereitet für den leichten Einbau von VELUX Hitze- und Sonnenschutzprodukten
- **Auch mit anderen Fenster- und Eindeckrahmentypen erhältlich**

Kombinierbar mit

Kombinierbar mit	Seite
Intelligenten Steuerungen	35
Lüftungslösungen	106
Innenfutter	176
Elektro-Rollläden SMG	192
Solar-Hitzeschutz-Markisen	
Verdunkelung SSI oder Tageslicht MSI	194, 195
Hitzeschutz-Markisen manuell MHL und MAG	195
Sonnenschutz	214
Insektenschutz-Rollos	226

Beispiel: GPU + GIU

Größenbezeichnung der Fenster

Blendrahmen-Außenmaße der Fenster in cm

CK02	CK04	CK06	FK04	FK06	FK08	MK04	MK06	MK08	MK10
55x78	55x98	55x118	66x98/92	66x118/92	66x140/92	78x98/92	78x118/92	78x140/92	78x160/92



Fensterelement oben

GPU 0070	THERMO, Klapp-Schwingfenster Alu grau				2	979,-	1.016,-	950,-	1.016,-	1.075,-	1.170,-
GPU 0066	ENERGIE PLUS, Klapp-Schwingfenster Alu grau				2	1.227,-	1.309,-	1.192,-	1.309,-	1.421,-	1.567,-

Fensterelement oben: Eindeckrahmen/BDX

EDW 2000	Ziegel hoch/Welle Alu grau, inkl. Dämm- und Anschluss-Set BDX					153,-	167,-	172,-	163,-	172,-	180,-	206,-
----------	--	--	--	--	--	-------	-------	-------	-------	-------	-------	-------

Fensterelement unten

						FK34		MK34	
GIU 0070	THERMO, festverglastes Zusatzelement Alu grau						529,-		601,-
GIU 0066	ENERGIE PLUS, festverglastes Zusatzelement Alu grau						726,-		834,-

Fensterelement unten: Eindeckrahmen/BDX

						WK34	WK34	WK34	WK34	WK34	WK34	WK34
ETW 2000	Eindeckrahmen für GIU Alu grau, inkl. Dämm- und Anschluss-Set BDX					93,-	93,-	93,-	93,-	93,-	93,-	93,-

Gesamtpreis LICHTBAND Ausführung THERMO

						1.768,-	1.810,-	1.807,-	1.882,-	1.949,-	2.070,-
--	--	--	--	--	--	---------	---------	---------	---------	---------	---------

Gesamtpreis LICHTBAND Ausführung ENERGIE PLUS

						2.213,-	2.300,-	2.282,-	2.408,-	2.528,-	2.700,-
--	--	--	--	--	--	---------	---------	---------	---------	---------	---------

Optional: Elektro-Rollläden (nicht im Gesamtpreis enthalten)

SMG 0000S*	Elektro-Rollläden					1.115,-	1.142,-	1.147,-	1.136,-	1.163,-	1.190,-	1.233,-
KUX 110*	Steuereinheit für Elektro-Rollläden ¹					133,-	133,-	133,-	133,-	133,-	133,-	133,-

Dachneigungsbereich



15°–55° Je nach Wahl der Eindeckrahmen. Ab 56°–75°, siehe velux.de/info/7047

Hinweis
15°–90° bei Schwingfenstern

Rahmenmaterial



Kunststoff weiß
(Polyurethan-Oberfläche mit Holzkern)



Holz weiß lackiert



Holz klar lackiert

Verglasungen

	THERMO 70	ENERGIE PLUS 66
Verglasungsart	2-fach	3-fach
U_w W/(m²K)	1,3	1,0
g	0,46	0,44
R_w (C;C _v) dB/Klasse	35 (-1;-3)/2	37 (-2;-4)/3
τ_v/τ_{uv}	0,68/ 0,05	0,62/ 0,05
Luftdurchlässigkeit Klasse	4 ^a	4 ^a
Förderfähig		✓
Anti-Regen-Geräusch-Effekt	✓	✓
Natürlicher Reinigungs-Effekt		✓
Anti-Tau-Effekt		✓

fett = Fenster als Ganzes, mager = Scheibe allein
Erläuterungen der technischen Werte, siehe Seite 28
Informationen zu Schalldämmwerten, siehe Seite 29

Bestellhinweis

Die Lichtlösung LICHTBAND besteht aus 1 Dachfenster oben und 1 Zusatzelement unten.

Bestellbeispiel für:

- Klapp-Schwingfenster Kunststoff
- Größe MK08
- THERMO-Verglasung
- Eindeckrahmen Ziegel hoch/Welle

Anzahl	Produkt	Bezeichnung
1x	GPU MK08 0070	Dachfenster für oben
+ 1x	EDW MK08 2000	Eindeckrahmen Ziegel hoch/Welle inkl. Dämm- und Anschluss-Set
+ 1x	GIU MK34 0070	Zusatzelement für unten
+ 1x	ETW WK34 2000	Eindeckrahmen-Verlängerungsteile inkl. Dämm- und Anschluss-Set für das unten liegende Fenster

Hinweise

- Bei Kombinationen Lichtlösung LICHTBAND mit Elektrofenster GPU sind als Hitzeschutz nur die Markisen SSI bzw. MSI (zzgl. ZOZ 229S) kompatibel
- Zur Ansteuerung eines SMG Rollläden auf einem LICHTBAND mit manuellem Fenster sind 2 Steuereinheiten KUX 110 zu bestellen, auf einem LICHTBAND mit Elektrofenster GGU/GGL eine Steuereinheit KUX 110

Einbauanleitung



QR-Code scannen und Einbauanleitung ansehen.

Bei Rückfragen hilft Ihnen Ihr Handwerker-Team gern weiter:
0800/324 24 08

Weitere Informationen unter velux.de/info/...

7047 Bestellhinweise für den Einbau in Dachneigungsbereichen über 55°

* SMG: Sortiment C; KUX: Sortiment D

¹ Zur Ansteuerung eines SMG Rollläden auf einem LICHTBAND mit manuellem Fenster sind 2 Steuereinheiten KUX 110 zu bestellen, auf einem LICHTBAND mit Elektrofenster GGU/GGL eine Steuereinheit.

² Für die Größen FK04, UK04 und UK10 wählen Sie bitte Schwingfenster GGU, siehe ab Seite 66

³ Die Größen FK06, FK08 und MK04 = 15 AT Lieferzeit

⁴ GGU/GPU in der Größe PK10: Luftdurchlässigkeit Klasse 3

MK12	PK06	PK08	PK10	SK06	SK08	SK10	UK04	UK08	UK10	
78x180	94x 118/92	94x 140/92	94x 160/92	114x 118/92	114x 140/92	114x 160/92	134x 98/92	134x 140/92	134x 160/92	⌚ AT

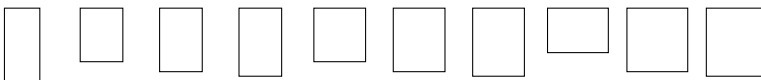

		1.104,-	1.177,-	1.258,-	1.199,-	1.273,-	1.361,-	2	1.368,-	2	5
		1.457,-	1.597,-	1.738,-	1.625,-	1.778,-	1.939,-	2	1.963,-	2	5
		196,-	206,-	218,-	206,-	211,-	234,-	206,-	223,-	249,-	5
		PK34			SK34			UK34			
		675,-			733,-			816,-			5
		952,-			1.073,-			1.213,-			5
		WK34	WK34	WK34	WK34	WK34	WK34	WK34	WK34	WK34	
		93,-	93,-	93,-	93,-	93,-	93,-	93,-	93,-	93,-	5
		2.068,-	2.151,-	2.244,-	2.231,-	2.310,-	2.421,-	2.500,-			5
		2.698,-	2.848,-	3.001,-	2.997,-	3.155,-	3.339,-	3.492,-			5
		1.211,-	1.243,-	1.286,-	1.265,-	1.302,-	1.340,-	1.313,-	1.367,-	1.410,-	5/15 ³
		133,-	133,-	133,-	133,-	133,-	133,-	133,-	133,-	133,-	5

Alle Preise sind UVP in Euro ohne MwSt.

LICHTBAND WAND für Dächer mit Drempe/Kniestock

Bodentiefe Fenster für besseren Ausblick und mehr Lichtfläche vom Boden bis fast zur Decke



Produktvorteile

- Kombination von einem Fenster mit Zusatzelement (VIU: festverglast; VFE: mit Kippfunktion) für mehr Lichteinfall und Ausblick
- Fast durchgehende Glasflächen durch schmalen Übergang zwischen Dachfenster und Zusatzelement. Beide werden direkt Blendrahmen an Blendrahmen miteinander verbunden
- Die Lichtlösung kann auch bei durchgehend geneigten Dächern eingesetzt werden. Dadurch entsteht ein reizvoller Dacheinschnitt
- Serienmäßig vorbereitet für den Einbau des VELUX Innenfutters
- Serienmäßig vorbereitet für den leichten Einbau von VELUX Hitze- und Sonnenschutzprodukten
- Untenelement serienmäßig mit Verbund-Sicherheitsglas (VSG) innen und Einscheiben-Sicherheitsglas (ESG) außen. Auch mit heiß gelagerten Einscheiben-Sicherheitsglas (ESG-HF) lieferbar
- **Auch mit anderen Fenster- und Eindeckrahmentypen erhältlich**

Kombinierbar mit

Kombinierbar mit	Seite
Intelligenten Steuerungen	35
Lüftungslösungen	106
Innenfutter	176
Rollläden für Oben-Element	192
Hitzeschutz-Markisen für Oben-Element	194
Sonnenschutz	214
Insektenschutz-Rollos	226

Beispiel: GPU + VIU

Größenbezeichnung der Fenster

Blendrahmen-Außenmaße der Fenster in cm

CK02	CK04	CK06	FK04	FK06	FK08	MK04	MK06	MK08	MK10
55x78	55x98	55x118	66x98	66x118	66x140	78x 98/95	78x 118/95	78x 140/95	78x 160/95

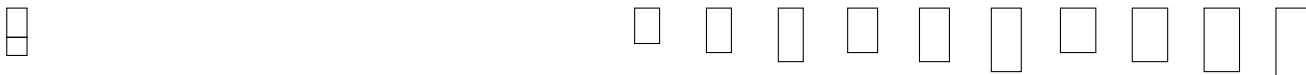

Fensterelement oben

GPU	GPU 0070	THERMO, Klapp-Schwingfenster Alu grau					950,-	1.016,-	1.075,-	1.170,-
	GPU 0066	ENERGIE PLUS, Klapp-Schwingfenster Alu grau					1.192,-	1.309,-	1.421,-	1.567,-

Fensterelement unten

							MK35			
	VIU 0070	THERMO, festverglastes Zusatzelement Alu grau						895,-		
	VIU 0066	ENERGIE PLUS, festverglastes Zusatzelement Alu grau						1.134,-		

Eindeckrahmen/Dämm- und Anschlussprodukte

							MK04	MK06	MK08	MK10
	EFW 2012	Eindeckrahmen Ziegel hoch/Welle Alu grau, inkl. Dämm- und Anschluss-Set BDx					274,-	289,-	303,-	347,-

Gesamtpreis LICHTBAND WAND Ausführung THERMO 0070 2.119,- 2.200,- 2.273,- 2.412,-

Gesamtpreis LICHTBAND WAND Ausführung ENERGIE PLUS 0066 2.600,- 2.732,- 2.858,- 3.048,-

Dachneigungsbereich

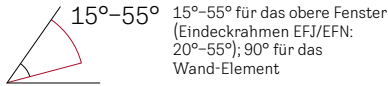

Rahmenmaterial



Verglasungen

	THERMO 70	ENERGIE PLUS 66
Verglasungsart	2-fach	3-fach
U_w W/(m ² K)	1,3	1,0
g	0,46	0,44
R_w (C;C _v) dB/Klasse	35 (-1;-3)/2	37 (-2;-4)/3
τ_v/τ_{uv}	0,68/0,05	0,62/0,05
Luftdurchlässigkeit Klasse	4 ¹	4 ¹
Förderfähig		✓
Anti-Regen-Geräusch-Effekt	✓	✓
Natürlicher Reinigungs-Effekt		✓
Anti-Tau-Effekt		✓

fett = Fenster als Ganzes, mager = Scheibe allein
Erläuterungen der technischen Werte, siehe Seite 28
Informationen zu Schalldämmwerten, siehe Seite 29

Bestellhinweis

Die Lichtlösung LICHTBAND WAND besteht aus 1 Dachfenster oben und 1 Zusatzelement unten.

Bestellbeispiel für:

- Klapp-Schwingfenster Kunststoff
- Größe MK08
- THERMO-Verglasung

Anzahl	Produkt	Bezeichnung
1x	GPU MK08 0070	Dachfenster für oben
+ 1x	VIU MK35 0070	Zusatzelement für unten
+ 1x	EFW 2012	Eindeckrahmen Ziegel hoch/Welle inkl. Dämm- und Anschluss-Set BDx für das obere Fenster

Einbauanleitung



QR-Code scannen und Einbauanleitung ansehen.

Bei Rückfragen hilft Ihnen Ihr Handwerker-Team gern weiter: 0800/324 24 08

Weitere Informationen unter velux.de/info/...

7097 Erläuterungen zu heiß gelagertem Einscheiben-Sicherheitsglas ESG-HF

6362 Ermittlung der Mindesthöhe des Wand-ausschnittes beim Einbau von VELUX Wand- und Fassadenelementen

MK12	PK06	PK08	PK10	SK06	SK08	SK10	UK04	UK08	UK10	⌚
78x180	94x118/95	94x140/95	94x160/95	114x118/95	114x140/95	114x160/95	134x98/95	134x140/95	134x160/95	AT

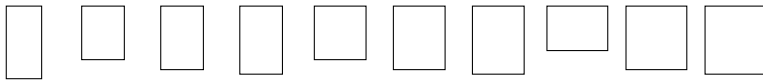

	1.104,-	1.177,-	1.258,-	1.199,-	1.273,-	1.361,-	²	1.368,-	²	5
	1.457,-	1.597,-	1.738,-	1.625,-	1.778,-	1.939,-	²	1.963,-	²	5

PK35	SK35	UK35	
951,-	1.036,-	1.149,-	5
1.239,-	1.385,-	1.559,-	5

PK06	PK08	PK10	SK06	SK08	SK10	UK04	UK08	UK10	
329,-	347,-	367,-	347,-	355,-	393,-	347,-	376,-	419,-	5
2.384,-	2.475,-	2.576,-	2.582,-	2.664,-	2.790,-		2.893,-		5
3.025,-	3.183,-	3.344,-	3.357,-	3.518,-	3.717,-		3.898,-		5

Alle Preise sind UVP in Euro ohne MwSt.

¹ GGU/GPU in der Größe PK10: Luftdurchlässigkeit Klasse 3

² Für die Größen UK04 und UK10 wählen Sie bitte Schwingfenster GGU, siehe ab Seite 66

Lichtlösung TANDEM

Viel Tageslicht durch die Positionierung von Dachfenstern übereinander



Produktvorteile

- Kombination von 2 Fenstern übereinander mit mindestens 10 cm Blendrahmen-Abstand
- Schafft ein freies, offenes Wohnerlebnis mit viel Tageslicht und Ausblick sowie beste Voraussetzungen für eine optimale Lüftung
- Serienmäßig vorbereitet für den leichten Einbau von VELUX Hitze- und Sonnenschutzprodukten
- Auch mit anderen Fenster- und Eindeckrahmentypen erhältlich

Kombinierbar mit

Kombinierbar mit	Seite
Intelligenten Steuerungen	35
Lüftungslösungen	106
Innenfutter	176
Rollläden	192
Hitzeschutz-Markisen	194
Sonnenschutz	214

Beispiel: GGU Elektro + GPU

Größenbezeichnung der Fenster

Blendrahmen-Außenmaße der Fenster in cm

CK02 55x78 CK04 55x98 CK06 55x118 FK04 66x98 FK06 66x118 FK08 66x140 MK04 78x98 MK06 78x118 MK08 78x140 MK10 78x160



In der Artikelnummer den Unterstrich ersetzen durch die Ziffer der gewünschten Blendrahmenabstände übereinander: **E = 10 cm, J = 25 cm (z. B. EKW 2007MJ)**

Fensterelement oben

GGU 007021	Elektro THERMO, Schwingfenster Alu grau, mit Steuersystem, Motor, Regensensor	858,-	902,-	924,-	924,-	1.004,-	1.041,-	975,-	1.041,-	1.100,-	1.195,-
GGU 006621	Elektro ENERGIE PLUS, Schwingfenster Alu grau, mit Steuersystem, Motor, Regensensor	994,-	1.073,-	1.130,-	1.130,-	1.252,-	1.334,-	1.217,-	1.334,-	1.446,-	1.592,-

Fensterelement unten

GPU 0070	THERMO, Klapp-Schwingfenster Alu grau	2	877,-	899,-	2	979,-	1.016,-	950,-	1.016,-	1.075,-	1.170,-
GPU 0066	ENERGIE PLUS, Klapp-Schwingfenster Alu grau	2	1.048,-	1.105,-	2	1.227,-	1.309,-	1.192,-	1.309,-	1.421,-	1.567,-

Eindeckrahmen/Dämm- und Anschlussprodukte

EDW 2000	Ziegel hoch/Welle, Alu grau, inkl. Dämm- und Anschluss-Set BDX	139,-	148,-	153,-	153,-	167,-	172,-	163,-	172,-	180,-	206,-
EKW 2007M_	Element oben einzeln, Alu grau, inkl. Dämm- und Anschluss-Set BDX	153,-	163,-	168,-	168,-	183,-	189,-	180,-	189,-	199,-	227,-

Gesamtpreis TANDEM Ausführung THERMO 0070

2.090,- 2.144,- 2.333,- 2.418,- 2.268,- 2.418,- 2.554,- 2.798,-

Gesamtpreis TANDEM Ausführung ENERGIE PLUS 0066

2.432,- 2.556,- 2.829,- 3.004,- 2.752,- 3.004,- 3.246,- 3.592,-

Optional: Solar-Rollläden (nicht im Gesamtpreis enthalten)

SSL 0000K*	Solar-Rollläden	627,-	648,-	664,-	675,-	702,-	707,-	696,-	723,-	750,-	793,-
------------	-----------------	-------	-------	-------	-------	-------	-------	-------	-------	-------	-------

Dachneigungsbereich



15°–55° Je nach Wahl der Eindeckrahmen.
Ab 56°–75°
siehe velux.de/info/7047

Hinweis
15°–90° bei ausschließlicher
Schwingfenstern

Rahmenmaterial



Kunststoff
weiß
(Polyurethan-Ober-
fläche mit Holzkern)



Holz
weiß lackiert



Holz
klar lackiert

Verglasungen

	THERMO 70	ENERGIE PLUS 66
Verglasungsart	2-fach	3-fach
U_w W/(m ² K)	1,3	1,0
g	0,46	0,44
R_w (C;C _v) dB/Klasse	35 (-1;-3)/2	37 (-2;-4)/3
τ_v/τ_{uv}	0,68/ 0,05	0,62/ 0,05
Luftdurchlässigkeit Klasse	4¹	4¹
Förderfähig		✓
Anti-Regen- Geräusch-Effekt	✓	✓
Natürlicher Reinigungs-Effekt		✓
Anti-Tau-Effekt		✓

fett = Fenster als Ganzes, mager = Scheibe allein
Erläuterungen der technischen Werte, siehe Seite 28
Informationen zu Schalldämmwerten, siehe Seite 29

Bestellhinweis

Die Lichtlösung TANDEM besteht
aus 2 Dachfenster übereinander.

Bestellbeispiel für:

- Klapp-Schwingfenster Kunststoff
- Größe MK08
- THERMO-Verglasung
- Blendrahmen-Abstand 25 cm

Anzahl	Produkt	Bezeichnung
+ 1x	GGU MK08 007021	Dachfenster oben
1x	GPU MK08 0070	Dachfenster unten
+ 1x	EDW MK08 2000	Eindeckrahmen Ziegel hoch/Welle inkl. Dämm- und Anschluss-Set unteres Fenster
+ 1x	EKW MK08 2007MJ	Eindeckrahmen Ziegel hoch/Welle inkl. Dämm- und Anschluss-Set für oberes Fenster

Hinweise

- Für den Einbau von Solar-/Elektro-
Hitzeschutz-Markisen ist ein Blend-
rahmen-Abstand von mind. 25 cm
erforderlich
- Für die Kombination mit Zubehör
entsprechende Anzahl an Produkten
bestellen: z. B. 2 x Rollläden

Einbauanleitung



QR-Code scannen
und Einbauanleitung
ansuchen.

Bei Rückfragen hilft
Ihnen Ihr Handwerker-
Team gern weiter:
0800/324 24 08

Weitere Informationen unter velux.de/info/...

7047 Bestellhinweise für den Einbau in
Dachneigungsbereichen über 55°

MK12 78x180 PK06 94x118 PK08 94x140 PK10 94x160 SK06 114x118 SK08 114x140 SK10 114x160 UK04 134x98 UK08 134x140 UK10 134x160 AT

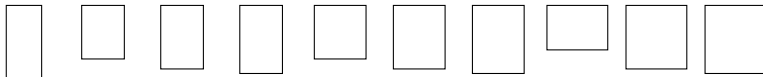

1.129,- 1.202,- 1.283,- 1.224,- 1.298,- 1.386,- 1.224,- 1.393,- 1.569,- 5

1.482,- 1.622,- 1.763,- 1.650,- 1.803,- 1.964,- 1.641,- 1.988,- 2.249,- 5

1.104,- 1.177,- 1.258,- 1.199,- 1.273,- 1.361,- 2 1.368,- 2 5

1.457,- 1.597,- 1.738,- 1.625,- 1.778,- 1.939,- 2 1.963,- 2 5

196,- 206,- 218,- 206,- 211,- 234,- 206,- 223,- 249,- 5

216,- 227,- 240,- 227,- 233,- 257,- 227,- 246,- 274,- 5

2.645,- 2.812,- 2.999,- 2.856,- 3.015,- 3.238,- 3.230,- 5

3.351,- 3.652,- 3.959,- 3.708,- 4.025,- 4.394,- 4.420,- 5

771,- 803,- 846,- 825,- 862,- 900,- 873,- 927,- 970,- 5

Alle Preise sind UVP in Euro ohne MwSt.

* Sortiment C

¹ GGU/GPU in der Größe PK10: Luftdurchlässigkeit
Klasse 3

² Für die Größen CK02, FK04, UK04, UK10 wählen Sie
bitte Schwingfenster GGU, siehe ab Seite 66

Lichtlösung QUARTETT

Beeindruckende Kombination mit bodentiefen Fenstern für noch mehr Ausblick und Lichtfläche vom Boden bis fast zur Decke bei Dächern mit durchgehender Dachschräge



Produktvorteile

- Kombination von 2 Lichtbändern für viel Tageslicht und besseren Ausblick nach unten
- Fast durchgehende Glasflächen durch schmalen Übergang zwischen Dachfenster und Zusatzelement. Beide werden direkt Blendrahmen an Blendrahmen miteinander verbunden
- Für Blendrahmenabstände von 10–16 cm geeignet dank flexibler Zwischenrinne
- Serienmäßig vorbereitet für den leichten Einbau des VELUX Innenfutters
- **Auch mit anderen Fenster- und Eindeckrahmentypen erhältlich**

Kombinierbar mit

Kombinierbar mit	Seite
Intelligenten Steuerungen	35
Lüftungslösungen	106
Innenfutter	176
Elektro-Rollläden SMG	192
Solar-Hitzeschutz-Markisen	
Verdunkelung SSI und Tageslicht MSI	194, 195
Hitzeschutz-Markisen manuell MHL und MAG	195
Sonnenschutz	214
Insektenschutz-Rollos	226

Beispiel: GPU + GIU

Größenbezeichnung der Fenster

Blendrahmen-Außenmaße der Fenster in cm

CK02	CK04	CK06	FK04	FK06	FK08	MK04	MK06	MK08	MK10
55x78	55x98	55x118	66x 98/92	66x 118/92	66x 140/92	78x 98/92	78x 118/92	78x 140/92	78x 160/92



Fensterelement oben

GPU 0070	THERMO, Klapp-Schwingfenster Alu grau									
			3	979,-	1.016,-	950,-	1.016,-	1.075,-	1.170,-	
			3	1.227,-	1.309,-	1.192,-	1.309,-	1.421,-	1.567,-	

Fensterelement oben: Eindeckrahmen/Dämm- und Anschlussprodukte

EKW 2021M	Kombi-Eindeckrahmen Ziegel hoch/Welle Alu grau, inkl. Dämm- und Anschluss-Set BDx								
		306,-	334,-	344,-	326,-	344,-	360,-	412,-	

Fensterelement unten

				FK34		MK34	
				529,-		601,-	
				726,-		834,-	

Fensterelement unten: Eindeckrahmen/Dämm- und Anschlussprodukte

				WK34		WK34	
				93,-		93,-	
				139,-		139,-	

Gesamtpreis QUARTETT Ausführung THERMO 0070

3.582,- 3.666,- 3.660,- 3.810,- 3.944,- 4.186,-

Gesamtpreis QUARTETT Ausführung ENERGIE PLUS 0066

4.472,- 4.646,- 4.610,- 4.862,- 5.102,- 5.446,-

Optional: Elektro-Rollläden (nicht im Gesamtpreis enthalten)

				1.115,-	1.142,-	1.147,-	1.136,-	1.163,-	1.190,-	1.233,-
				133,-	133,-	133,-	133,-	133,-	133,-	133,-

Dachneigungsbereich



15°–55° Je nach Wahl der Eindeckrahmen.
Ab 56°–75° siehe velux.de/info/7047

Hinweis
15°–90° bei Schwingfenstern

Rahmenmaterial



Kunststoff weiß
(Polyurethan-Oberfläche mit Holzkern)



Holz weiß lackiert



Holz klar lackiert

Verglasungen

	THERMO 70	ENERGIE PLUS 66
Verglasungsart	2-fach	3-fach
U_w W/(m²K)	1,3	1,0
g	0,46	0,44
$R_{w,C;C_g}$ dB/Klasse	35 (-1;-3)/2	37 (-2;-4)/3
τ_v/τ_{uv}	0,68/ 0,05	0,62/ 0,05
Luftdurchlässigkeit Klasse	4 ²	4 ²
Förderfähig		✓
Anti-Regen-Geräusch-Effekt	✓	✓
Natürlicher Reinigungs-Effekt		✓
Anti-Tau-Effekt		✓

fett = Fenster als Ganzes, mager = Scheibe allein
Erläuterungen der technischen Werte, siehe Seite 28
Informationen zu Schalldämmwerten, siehe Seite 29

Bestellhinweis

Die Lichtlösung QUARTETT besteht aus 2 Dachfenstern oben und 2 Zusatzelementen unten.

Bestellbeispiel für:

- Klapp-Schwingfenster Kunststoff
- Größe MK08
- THERMO-Verglasung
- Eindeckrahmen Ziegel hoch/Welle

Anzahl	Produkt	Bezeichnung
2x	GPU MK08 0070	Dachfenster für oben
+ 1x	EKW MK08 2021M	Kombi-Eindeckrahmen Ziegel hoch/Welle inkl. Dämm- und Anschluss-Set für die oben liegenden Fenster
+ 2x	GIU MK34 0070	Zusatzelement für unten
+ 1x	ETW WK34 2000	Eindeckrahmen-Verlängerungsteile für die unten liegenden Fenster
+ 1x	ETW WK34 2000M	Zwischenrinne, Verlängerung für Kombi-Eindeckrahmen

Hinweise

- Zur Ansteuerung von 2 SMG Rollläden auf einem QUARTETT mit manuellen Fenstern sind 4 Steuereinheiten KUX 110 zu bestellen, auf einem QUARTETT mit Elektrofenstern GGU/GGL 2 Steuereinheiten KUX 110
- Mit Einführung des Kombi-Eindeckrahmens mit flexibler Rinne zum 01.04.2024 bieten wir den 1:1 Austausch einer Quartettlösung (Fenstergeneration 1991–2000) nicht mehr an

Einbauanleitung



QR-Code scannen und Einbauanleitung ansehen.

Bei Rückfragen hilft Ihnen Ihr Handwerker-Team gern weiter: 0800/324 24 08

Weitere Informationen unter velux.de/info/...

7047 Bestellhinweise für den Einbau in Dachneigungsbereichen über 55°

* SMG: Sortiment C; KUX 100: Sortiment D

1 Zur Ansteuerung von 2 SMG Rollläden auf einem QUARTETT mit manuellen Fenstern sind 4 Steuereinheiten KUX 110 zu bestellen, auf einem QUARTETT mit Elektrofenstern GGU/GGL 2 Steuereinheiten

2 GPU in der Größe PK10: Luftdurchlässigkeit Klasse 3

3 Für die Größen FK04, UK04 und UK10 wählen Sie bitte Schwingfenster GGU, siehe ab Seite 66

4 Die Größen FK06, FK08 und MK04 = 15 AT Lieferzeit

MK12 78x180	PK06 94x 118/92	PK08 94x 140/92	PK10 94x 160/92	SK06 114x 118/92	SK08 114x 140/92	SK10 114x 160/92	UK04 134x 98/92	UK08 134x 140/92	UK10 134x 160/92	⌚ AT
	1.104,-	1.177,-	1.258,-	1.199,-	1.273,-	1.361,-	3	1.368,-	3	5
	1.457,-	1.597,-	1.738,-	1.625,-	1.778,-	1.939,-	3	1.963,-	3	5
	392,-	412,-	436,-	412,-	422,-	468,-	412,-	446,-	498,-	5
	PK34			SK34			UK34			
	675,-			733,-			816,-			5
	952,-			1.073,-			1.213,-			5
	WK34			WK34			WK34			
	93,-			93,-			93,-			5
	139,-			139,-			139,-			5
	4.182,-	4.348,-	4.534,-	4.508,-	4.666,-	4.888,-	5.046,-			5
	5.442,-	5.742,-	6.048,-	6.040,-	6.356,-	6.724,-	7.030,-			5
	1.211,-	1.243,-	1.286,-	1.265,-	1.302,-	1.340,-	1.313,-	1.367,-	1.410,-	5/15 ⁴
	133,-	133,-	133,-	133,-	133,-	133,-	133,-	133,-	133,-	5

Alle Preise sind UVP in Euro ohne MwSt.

Lichtlösung RAUM

Gaubenähnliche Fensterkombination für mehr Kopffreiheit und Lichteinfall



Produktvorteile

- Mehr Raumgewinn und Kopffreiheit durch Kombi-Aufkeilrahmen (Dachneigungsunterschied +10°) inkl. Knicksparren – ideal für flach geneigte Dächer
- Erweiterter Ausblick und mehr Lichteinfall
- Einbau der Dachfenster nebeneinander mit 10 cm Blendrahmen-Abstand
- Serienmäßig vorbereitet für den leichten Einbau von VELUX Hitze- und Sonnenschutzprodukten
- **Auch mit anderen Fenster- und Eindeckrahmentypen erhältlich**
- **Auch als Dreier-Kombi möglich, siehe Seite 166**

Kombinierbar mit

Kombinierbar mit	Seite
Intelligenten Steuerungen	35
Lüftungslösungen	106
Rollläden	192
Hitzeschutz-Markisen	194
Sonnenschutz	214

Beispiel: GPU

Größenbezeichnung der Fenster

Blendrahmen-Außenmaße der Fenster in cm

CK02 55x78 CK04 55x98 CK06 55x118 FK04 66x98 FK06 66x118 FK08 66x140 MK04 78x98 MK06 78x118 MK08 78x140 MK10 78x160



Fensterelemente

GPU 0070	THERMO, Klapp-Schwingfenster Alu grau					979,-	1.016,-	950,-	1.016,-	1.075,-	1.170,-
GPU 0066	ENERGIE PLUS, Klapp-Schwingfenster Alu grau					1.227,-	1.309,-	1.192,-	1.309,-	1.421,-	1.567,-

Eindeckrahmen/Dämm- und Anschlussprodukte

EAW 6021E	Kombi-Aufkeilrahmen Ziegel hoch/Welle, Alu grau, wärmegeklämmt, inkl. Anschlusschürze BFX					2.319,-	2.539,-	2.344,-	2.442,-	2.588,-	2.808,-
-----------	---	--	--	--	--	---------	---------	---------	---------	---------	---------

Gesamtpreis RAUM Ausführung THERMO 0070

4.277,- 4.571,- 4.244,- 4.474,- 4.738,- 5.148,-

Gesamtpreis RAUM Ausführung ENERGIE PLUS 0066

4.773,- 5.157,- 4.728,- 5.060,- 5.430,- 5.942,-

Optional: Solar-Rollläden (nicht im Gesamtpreis enthalten)

SSL 0000K*	Solar-Rollläden					702,-	707,-	696,-	723,-	750,-	793,-
------------	-----------------	--	--	--	--	-------	-------	-------	-------	-------	-------

Dachneigungsbereich



20°–45°

Je nach Wahl der Eindeckrahmen. Ab 46°–65°, siehe velux.de/info/7047

Hinweis
20°–75° bei ausschließlich Schwingfenstern

Rahmenmaterial



Kunststoff weiß
(Polyurethan-Oberfläche mit Holzkern)



Holz weiß lackiert



Holz klar lackiert

Verglasungen

	THERMO 70	ENERGIE PLUS 66
Verglasungsart	2-fach	3-fach
U_w W/(m²K)	1,3	1,0
g	0,46	0,44
$R_{w,C;C_{uv}}$ dB/Klasse	35 (-1;-3)/2	37 (-2;-4)/3
τ_v/τ_{uv}	0,68/ 0,05	0,62/ 0,05
Luftdurchlässigkeit Klasse	4 ¹	4 ¹
Förderfähig		✓
Anti-Regen-Geräusch-Effekt	✓	✓
Natürlicher Reinigungs-Effekt		✓
Anti-Tau-Effekt		✓

fett = Fenster als Ganzes, mager = Scheibe allein
Erläuterungen der technischen Werte, siehe Seite 28
Informationen zu Schalldämmwerten, siehe Seite 29

Bestellhinweis

Die Lichtlösung RAUM besteht aus 2 Dachfenstern nebeneinander

Bestellbeispiel für:

- Klapp-Schwingfenster Kunststoff
- Größe MK08
- THERMO-Verglasung

Anzahl	Produkt	Bezeichnung
2x	GPU MK08 0070	Dachfenster
+ 1x	EAW MK08 6021E	Kombi-Aufkeilrahmen Ziegel hoch/Welle, wärmedämmend, inkl. BFX Anschlussschürze und Knicksparren

Hinweise

- Innenverkleidung ist bauseits zu erstellen
- Nicht mit Dämm- und Anschluss-Set BDx kombinierbar
- Für die Kombination mit Zubehör (z. B. Rollläden) entsprechende Anzahl an Produkten bestellen: z. B. 2 x Solar-Rollläden SSL

Einbauanleitung



QR-Code scannen und Einbauanleitung ansehen.

Bei Rückfragen hilft Ihnen Ihr Handwerker-Team gern weiter:
0800/324 24 08

Weitere Informationen unter velux.de/info/...

7047 Bestellhinweise für den Einbau in Dachneigungsbereichen über 55°

	MK12 78x180	PK06 94x118	PK08 94x140	PK10 94x160	SK06 114x118	SK08 114x140	SK10 114x160	UK04 134x98	UK08 134x140	UK10 134x160	⌚ AT
		1.104,-	1.177,-	1.258,-	1.199,-	1.273,-	1.361,-	²	1.368,-		5
		1.457,-	1.597,-	1.738,-	1.625,-	1.778,-	1.939,-	²	1.963,-		5
	2.686,-	2.734,-	2.881,-	2.710,-	2.857,-	2.930,-	2.710,-	3.101,-		5/20 ³	
	4.894,-	5.088,-	5.397,-	5.108,-	5.403,-	5.652,-		5.837,-		5/20 ³	
	5.600,-	5.928,-	6.357,-	5.960,-	6.413,-	6.808,-		7.027,-		5/20 ³	
		771,-	803,-	846,-	825,-	862,-	900,-	873,-	927,-		5

Alle Preise sind UVP in Euro ohne MwSt.

* Sortiment C

¹ GPU in der Größe PK10: Luftdurchlässigkeit Klasse 3

² Für die Größe UK04 wählen Sie bitte Schwingfenster GGJ, siehe ab Seite 66

³ Die Größen MK08, PK08, SK08 und UK08 = 5 AT Lieferzeit

Lichtlösung PANORAMA

Großzügige gaubenähnliche Fensterkombination für deutlich mehr Raum und Kopffreiheit











Produktvorteile

- Optimale Kombination aus großzügiger natürlicher Belichtung, Panorama-Ausblick und deutlichem Raumgewinn
- Fast durchgehende Glasflächen durch schmale Übergänge zwischen nebeneinander liegenden Fenstern (Blendrahmen-Abstand: 1,8 cm)
- Serienmäßig vorbereitet für den leichten Einbau von VELUX Rollläden, VELUX Solar-Hitzeschutz-Markisen und innenliegenden VELUX Sonnenschutzprodukten
- Die unteren Fenster sind 20° steiler und die oberen Fenster sind 20° flacher als das Dach
- Auch mit anderen Fenstertypen (z. B. Solar-/Elektrofenster) und Eindeckrahmen-Ausführungen (Kupfer, Titanzink) erhältlich

Kombinierbar mit

Kombinierbar mit	Seite
Intelligenten Steuerungen	35
Lüftungslösungen	106
Rollläden	192
Hitzeschutz-Markisen	194
Sonnenschutz	214

Lichtlösung PANORAMA 2x 2 GGU + GPU

Größenbezeichnung der Fenster	MK06	PK06	SK06	⌚
Blendrahmen-Außenmaße der Fenster in cm	78x118	94x118	114x118	AT
				
Fensterelemente oben				
 GGU 0070 THERMO, Schwingfenster, Alu grau	733,-	821,-	916,-	5
 GGU 0066 ENERGIE PLUS, Schwingfenster, Alu grau	1.026,-	1.174,-	1.342,-	5
Fensterelemente unten				
 GPU 0070 THERMO, Klapp-Schwingfenster, Alu grau	1.016,-	1.104,-	1.199,-	5
 GPU 0066 ENERGIE PLUS, Klapp-Schwingfenster, Alu grau	1.309,-	1.457,-	1.625,-	5
Eindeckrahmen/Dämm- und Anschlussprodukte				
EBW 2022BK Kombi-Aufkeillrahmen Ziegel hoch/Welle, Alu grau, wärmegeklämmt, inkl. Anschlusschürze BFX	3.591,-	3.740,-	3.787,-	5/25 ¹
Gesamtpreis PANORAMA 2x GGU, 2x GPU Ausführung THERMO 0070	7.089,-	7.590,-	8.017,-	5/25 ¹
Gesamtpreis PANORAMA 2x GGU, 2x GPU Ausführung ENERGIE PLUS 0066	8.261,-	9.002,-	9.721,-	5/25 ¹
Optional: Solar-Rollläden (nicht im Gesamtpreis enthalten)				
 SSL 0000K* Solar-Rollläden	723,-	771,-	825,-	5

Dachneigungsbereich

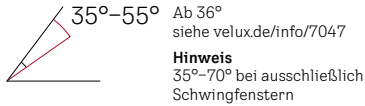

Rahmenmaterial



Verglasungen

	THERMO 70	ENERGIE PLUS 66
Verglasungsart	2-fach	3-fach
U_w $W/(m^2K)$	1,3	1,0
g	0,46	0,44
R_w (C;C _v) $dB/Klasse$	35 (-1;-3)/2	37 (-2;-4)/3
τ_v/τ_{uv}	0,68/ 0,05	0,62/ 0,05
Luftdurchlässigkeit Klasse	4 ²	4 ²
Förderfähig		✓
Anti-Regen-Geräusch-Effekt	✓	✓
Natürlicher Reinigungs-Effekt		✓
Anti-Tau-Effekt		✓

fett = Fenster als Ganzes, mager = Scheibe allein
Erläuterungen der technischen Werte, siehe Seite 28
Informationen zu Schalldämmwerten, siehe Seite 29

Bestellhinweis

Die Lichtlösung PANORAMA besteht aus bis zu 3 Dachfenstern oben und bis zu 3 Dachfenstern unten.

Bestellbeispiel für Lichtlösung PANORAMA mit 6 Fenstern:

- Kunststofffenster
- Größe MK06

Bei der Bestellung ist zwingend die Dachneigung anzugeben!

Anzahl	Produkt	Bezeichnung
3x	GGU MK06 0070	Schwingfenster (oben)
+ 3x	GPU MK06 0070	Klapp-Schwingfenster (unten)
+ 1x	EBW MK06 2032BK	Kombi-Aufkeilrahmen Ziegel hoch/Welle, wärmedämmend, inkl. BFX Anschlusschürze und Querträger

Hinweise

- Für die oberen Fenster empfehlen wir Solar-/Elektro-Schwingfenster
- Nicht kombinierbar mit - Elektrofenster GPU
- Für die Kombination mit Zubehör (z.B. Rollläden) entsprechende Anzahl an Produkten bestellen:
 - für PANORAMA 2x 2: 4 Rollläden
 - für PANORAMA 2x 3: 6 Rollläden
- Innenverkleidung ist bauseits zu erstellen

Lichtlösung PANORAMA 2x 3 GGU + GPU

Größenbezeichnung der Fenster
Blendrahmen-Außenmaße der Fenster in cm

MK06
78x118



Fensterelemente oben

	GGU 0070	THERMO, Schwingfenster, Alu grau	733,-	5
	GPU 0066	ENERGIE PLUS, Schwingfenster, Alu grau	1.026,-	5

Fensterelemente unten

	GPU 0070	THERMO, Klapp-Schwingfenster, Alu grau	1.016,-	5
	GPU 0066	ENERGIE PLUS, Klapp-Schwingfenster, Alu grau	1.309,-	5

Eindeckrahmen/Dämm- und Anschlussprodukte

	EBW 2032BK	Kombi-Aufkeilrahmen Ziegel hoch/Welle, Alu grau, wärmedämmend, inkl. Anschlusschürze BFX	3.965,-	5
--	-------------------	--	---------	---

Gesamtpreis PANORAMA 3x GGU, 3x GPU Ausführung THERMO 0070			9.212,-	5
--	--	--	---------	---

Gesamtpreis PANORAMA 3x GGU, 3x GPU Ausführung ENERGIE PLUS 0066			10.970,-	5
--	--	--	----------	---

Optional: Solar-Rollläden (nicht im Gesamtpreis enthalten)

	SSL 0000K*	Solar-Rollläden	723,-	5
--	-------------------	-----------------	-------	---

Einbauanleitung



QR-Code scannen und Einbauanleitung ansehen.

Bei Rückfragen hilft Ihnen Ihr Handwerker-Team gern weiter: 0800/324 24 08

Weitere Informationen unter velux.de/info/...

7047 Bestellhinweise für den Einbau in Dachneigungsbereichen über 55°

9601 Produktdatenblatt und Bestellhinweise für die Lichtlösung PANORAMA

* Sortiment C

¹ Die Größe SK06 = 5 AT Lieferzeit

² GGU/GPU in der Größe PK10: Luftdurchlässigkeit Klasse 3

Alle Preise sind UVP in Euro ohne MwSt.

Lichtlösung DACHBALKON GDL – im Handumdrehen ein Platz an der Sonne

Zweiflügeliges Dachfenster, das sich zu einem Dachbalkon öffnen lässt; Oberteil mit 45°-Klapp-Schwingflügel, Unterteil bis zur Senkrechten ausstellbar



Produktvorteile

- Hervorragend geeignet und in den meisten Fällen von den örtlichen Feuerwehren auch als 2. Rettungsweg anerkannt
- Zusätzliche Vorteile des oberen Flügels:
Zur Reinigung der Außenscheibe kann der Flügel um 180° gedreht und arretiert werden
- Serienmäßig vorbereitet für den leichten Einbau der VELUX Innenfutter sowie VELUX Hitze- und Sonnenschutz
- Serienmäßig mit abschließbarem Griff
- Serienmäßig mit Verbund-Sicherheitsglas (VSG) innen und Einscheiben-Sicherheitsglas (ESG) außen mit Anti-Tau-Effekt und natürlichem Reinigungseffekt. Unterteil: Auch mit heiß gelagerten Einscheiben-Sicherheitsglas (ESG-HF) lieferbar

Kombinierbar mit

Kombinierbar mit	Seite
Innenfutter	176
Hitzeschutz-Markisen für Oben- und Untenelement (MHL+MAD)	195
Sonnenschutz	214

Größenbezeichnung der Fenster

Blendrahmen-Außenmaße der Fenster in cm

MK19 78x252 **PK19** 94x252 **SK19** 114x252



AT

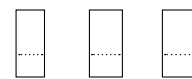

Fensterelemente

Größe	Produktname	Material	MK19	PK19	SK19	Seite
111)	GDL 2066	ENERGIE PLUS, Holz weiß lackiert, Alu grau	3.471,-	3.736,-	4.001,-	5
	GDL 3066	ENERGIE PLUS, Holz klar lackiert, Alu grau	3.471,-	3.736,-	4.001,-	5

Eindeckrahmen/Dämm- und Anschlussprodukte

EDW 2000	Ziegel hoch/Welle, Alu grau, inkl. Dämm- und Anschluss-Set BDX	241,-	263,-	285,-	5
EDS 2000	Schiefer Stehfalz, Alu grau, inkl. Dämm- und Anschluss-Set BDX	241,-	263,-	285,-	15
EDL 2000	Schiefer Schichtstück, Alu grau, inkl. Dämm- und Anschluss-Set BDX	241,-	263,-	285,-	5/10 ¹
EDW 1000	Ziegel hoch/Welle, Alu grau, inkl. Anschlussschürze BFX	176,-	193,-	209,-	5
EDS 1000	Schiefer Stehfalz, Alu grau, inkl. Anschlussschürze BFX	176,-	193,-	209,-	15
EDL 1000	Schiefer Schichtstück, Alu grau, inkl. Anschlussschürze BFX	176,-	193,-	209,-	10/15 ¹

Größenbezeichnung der Innenfutter

Größe	Produktname	MK10	PK10	SK10	WK04	Seite
	LSB 2000	279,-	292,-	312,-		5
	LLB 2000				154,-	5

Der DACHBALKON GDL wird in 2 Packstücken geliefert: Oberteil inkl. Geländer (P1), Unterteil (P2). Geländer in allen Ausführungen schwarz lackiert.

Alle Preise sind UVP in Euro ohne MwSt.

Dachneigungsbereich

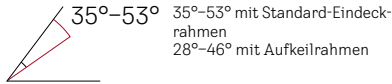

Rahmenmaterial



Einbauhinweise

	A	B	C	D
Dachneigung	Fenster-OK ²	Fenster-UK	Fenster-Unterteil OK	Brüstungs-Höhe
	cm	cm	cm	cm
53°	213	13	107	90
50°	207	16	109	90
45°	200	21	114	90
40°	200	37	130	101
35°	200	54	148	113

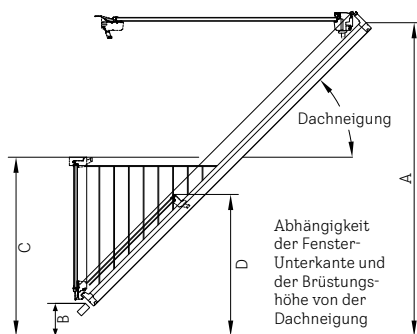

Empfohlene Einbaumaße

Fensteroberkante: ca. 200 cm

Verglasung

	ENERGIE PLUS 66 (MK19)	ENERGIE PLUS 66 (PK19)	ENERGIE PLUS 66 (SK19)
Verglasungsart	3-fach	3-fach	3-fach
U_w $W/(m^2K)$	1,3	1,1	1,1
g	0,44	0,44	0,54
R_w (C;C _{tr}) dB/Klasse	37,2 (-2;-4)/3	37 (-2;-4)/3	34 (-25;-5)/2
τ_v/τ_{uv}	0,62/0,05	0,62/0,05	0,62/0,05
Luftdurchlässigkeit Klasse	3	3	3
Förderfähig			
Anti-Regen-Geräusch-Effekt	✓	✓	✓
Natürlicher Reinigungs-Effekt	✓	✓	✓
Anti-Tau-Effekt	✓	✓	✓

fett = Fenster als Ganzes, mager = Scheibe allein
Erläuterungen der technischen Werte, siehe Seite 28
Informationen zu Schalldämmwerten, siehe Seite 29

Weitere Außenabdeckungen

Ausführung	Ausführungs-Kennziffer	Lieferzeit in AT	Preise
ENERGIE PLUS (Holz, weiß lackiert)			
Kupfer	2166	20	Aufpreis auf Aluminiumausführung 752,- €
ENERGIE PLUS (Holz, klar lackiert)			
Kupfer	3166	20	
Für Eindeckrahmen			
Kupfer	2100/1100	15	Aufpreis pro Element 155,- €

Bestellhinweis

Bei Kombinationen des GDL DACHBALKON mit Lichtbändern bestellen Sie Kombi-Eindeckrahmen, siehe ab Seite 170
z. B. EKW SK10 2021M + ETW WK34 2000 + ETW WK34 2000M

Hinweise

- Nicht kombinierbar mit VELUX Solar-/Elektro-Hitzeschutz-Markisen und Rollläden
- Nicht kombinierbar mit EDJ/EKJ und EDN/EKN
- Hervorragend geeignet und in den meisten Fällen von den örtlichen Feuerwehren auch anerkannt als 2. Rettungsweg



Einbauanleitungen



QR-Code scannen und Einbauanleitungen ansehen.

Bei Rückfragen hilft Ihnen Ihr Handwerker-Team gern weiter: 0800/324 24 08

Weitere Informationen unter velux.de/info/...

- 6715 VELUX GDL DACHBALKON als 2. Rettungsweg
- 7046 Hinweise für den Einbau von VELUX Fenstern in Dächer mit Flachziegeln
- 7048 Hinweise für den Einbau von VELUX Fenstern in Dächer mit Biberschwanz-Ziegeln in Kronen- und Doppeldeckung
- 7050 Empfehlung für die Anschlüsse von Schallschutz-Fenstern
- 7077 Forderungen der Bauordnungen an Fenster als Rettungswege/Notausstiegsöffnungen
- 7097 Erläuterungen zu heiß gelagertem Einscheiben-Sicherheitsglas ESG-HF

¹ Die Größe MK19 = 10 AT Lieferzeit
² Empfohlene Einbauhöhe Fenster-OK A = ca. 200 cm

Lichtlösung DACHTERRASSE GEL + VEA/B/C – für den schönsten Wohnkomfort unter der Sonne

Kombination von Fenster- und Türelementen, mit denen eine beliebig breite, voll begehbare Dachterrasse geschaffen werden kann



Produktvorteile

- Begehbare Dachterrasse (ohne Raumverlust innen) dort, wo das Dach wegen der geringen Höhe ohnehin nicht genutzt werden kann
- Hervorragend geeignet und in den meisten Fällen von den örtlichen Feuerwehren auch anerkannt als 2. Rettungsweg
- Oberteil GEL:
 - Klapp-Schwingflügel stufenlos öffnbar bis 45° mit Bedienungsriff unten
 - Zur Reinigung der Außenscheibe kann der Flügel um 180° gedreht und arretiert werden
- Untenelemente:
 - VEA/VEB: öffenbar, serienmäßig mit abschließbarem Griff
 - VEC: festverglast
- Serienmäßig vorbereitet für den leichten Einbau der VELUX Innenfutter sowie VELUX Hitze- und Sonnenschutz
- Türschwelle aus Hartholz (Eiche, hell)

Kombinierbar mit

Kombinierbar mit	Seite
Hitzeschutz-Markisen für Obenelemente (MHL)	195
Sonnenschutz	214

Größenbezeichnung der Fenster Blendrahmen-Außenmaße der Fenster in cm	GEL M08 78x136	VEA M35 78x109	VEC M35 78x109	VEB M35 78x109	Einzel- Eindeckrahmen	Kombi- Eindeckrahmen	Geländer- befestigung für Einzel- und Kombi- Eindeckrahmen	🕒 AT
Anzahl VELUX Fenster je Palette	5	5	5	5				

In der Artikelnummer den Unterstrich ersetzen durch die Ziffer der Position des Elements: **1 = links, 2 = Mitte, 3 = rechts** (z. B. EEW M08 2003)

Fensterelemente

	2065	ENERGIE PLUS, Holz weiß lackiert Alu grau	1.792,-	1.900,-	1.424,-	1.900,-		5
	3065	ENERGIE PLUS, Holz klar lackiert Alu grau	1.792,-	1.900,-	1.424,-	1.900,-		5

Eindeckrahmen inkl. Dämm- und Anschluss-Set (BDX + BFX)/Geländerbefestigung

EEW/EEEX	Ziegel hoch/Welle, Alu grau, inkl. Dämm- und Anschluss-Set BDX					EEW M08 2000 196,-	EEW M08 200_ 272,-	EEX M35 0000 299,-	5
EES/EEEX	Schiefer Stehfalz, Alu grau, inkl. Dämm- und Anschluss-Set BDX					EES M08 2000 196,-	EES M08 200_ 272,-	EEX M35 0000 299,-	5

Kombi-Eindeckrahmen: Abstand zwischen den Elementen: immer 10 cm.

Die Position der Elemente bei Kombinationen versteht sich immer von außen gesehen.

Alle Preise sind UVP in Euro ohne MwSt.

Dachneigungsbereich

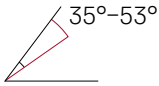

Rahmenmaterial



Holz weiß lackiert



Holz klar lackiert

Dachterrassentiefe in Abhängigkeit von der Dachneigung

Dachneigung

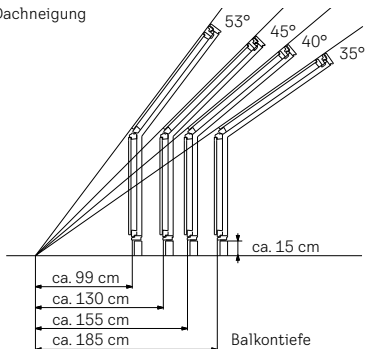

Empfohlene Fensteroberkante: ca. 200 cm

Verglasung

Verglasungsart	ENERGIE PLUS 65 GEL	ENERGIE PLUS 65 VEA/VEB/VEC
	3-fach	3-fach
U_w $W/(m^2K)$	1,0 ²	1,0 ²
g	0,44	0,44
R_w (C;C _{tr}) dB/Klasse	35 (-1;-4)/2 ²	35 (-1;-4)/2 ²
τ_v/τ_{uv}	0,62/ 0,05	0,62/ 0,05
Luftdurchlässigkeit Klasse	3 ²	3 ²
Förderfähig	✓	✓
Anti-Regen-Geräusch-Effekt	✓	✓
Natürlicher Reinigungs-Effekt	✓	✓
Anti-Tau-Effekt	✓	✓

fett = Fenster als Ganzes, mager = Scheibe allein
 Erläuterungen der technischen Werte, siehe Seite 28
 Informationen zu Schalldämmwerten, siehe Seite 29

Hinweise

- Bei einer Kombination, bestehend aus zwei oder mehr Elementen, ist aus statischen Gründen nur 1 Element mit Türfunktion (nicht als Mittelelement) zugelassen
- VEA: DIN links (Anschlag von außen gesehen)
- VEB: DIN rechts (Anschlag von außen gesehen)
- VEC: festverglast
- Im Einzelfall kann eine Genehmigung eines lokalen Bauamtes erforderlich sein
- Vorbereitung bauseits: Sparrenkonstruktion, Terrassenboden, Seitenwände und Geländer
- Der Austausch der VELUX Dachterrassenfenster vor dem Baujahr 2000 erfordert Anpassarbeiten an Dachaufbau und Innenverkleidung (kein 1:1 Austausch möglich)
- Nicht kombinierbar mit Fenstern der Größen CK02 – UK10
- Nicht kombinierbar mit VELUX Solar-/Elektro-Hitzeschutz-Markisen und Rollläden

Einbauanleitung



QR-Code scannen und Einbauanleitung ansehen.

Bei Rückfragen hilft Ihnen Ihr Handwerker-Team gern weiter: 0800/324 24 08

Eindeckrahmen für Dachterrassenfenster

Für den Einbau eines **einzelnen Dachterrassen-Elements**, bestehend aus 1 Obenelement und 1 Untenelement, benötigen Sie:

- 1 Dachterrassen-Einzel-Eindeckrahmen zum Anschluss der Elemente an das Dach und zur Verbindung der Elemente miteinander plus
- 1 Geländerbefestigung: EEX M35 für die gesamte Dachterrasse (Geländer nicht im Lieferumfang enthalten, ist bauseitig zu erstellen)

Für den Einbau einer **beliebig breiten Dachterrasse**, benötigen Sie:

- 1 Dachterrassen-Kombi-Eindeckrahmen-Element je Einheit (bestehend aus 1 Obenelement und 1 Untenelement) zum Anschluss der Elemente an das Dach und zur Verbindung der Elemente untereinander plus
- 1 Geländerbefestigung EEX M35 wie bei einzelnen Dachterrassen-Elementen

Weitere Informationen unter velux.de/info/...

- 6717 VELUX Dachterrasse als 2. Rettungsweg
- 7032 Bauseitige Lösungen für andere Dachneigungen
- 7039 Einbau der VELUX Dachterrasse in einem Dach mit Drempe/Kniestock
- 7097 Heissgelagertes ESG-HF für vertikale Fenstertür

¹ Bei Sanierung steuerlich oder im Rahmen der BEG (Bundesförderung für effiziente Gebäude) förderfähig. Fördermöglichkeiten sind abhängig vom Bauvorhaben. Weitere Informationen unter velux.de/foerderung

² Diese Werte gelten für eine Kombination aus Oben- und Untenelementen

Lichtlösung ÜBERFIRST

Schafft einen tollen Ausblick in den Himmel und Lichtverhältnisse wie in einem Atelier



Abbildung zeigt 2x 2 Dachfenster, die über den First eingebaut sind.
Gesamtpreise unten beziehen sich auf 1x 2 Dachfenster.

Produktvorteile

- Besonderer Lichteinfall und Ausblick durch eine Kombination von Fenstern über den First
- Lichtverhältnisse wie in einem Atelier
- Elektrisch betriebene Schwingfenster mit Motor, Regensensor und Funk-Wandschalter für komfortables Öffnen und Schließen
- Einbau je nach Wunsch mit oder ohne durchgehenden Firstziegel
- Serienmäßig vorbereitet für den leichten Einbau der VELUX Rollläden, Hitze- und Sonnenschutz
- **Auch mit anderen Fenster- und Eindeckrahmentypen erhältlich**

Kombinierbar mit

Kombinierbar mit	Seite
Intelligenten Steuerungen	35
Rollläden	192
Hinweis: Info-Dokument velux.de/info/6324 beachten!	
Hitzeschutz-Markisen	194
Hinweis: Info-Dokument velux.de/info/6324 beachten!	
Sonnenschutz	214

Beispiel: GGU Elektro

Größenbezeichnung der Fenster

Blendrahmen-Außenmaße der Fenster in cm

CK02 55x78 CK04 55x98 CK06 55x118 FK04 66x98 FK06 66x118 FK08 66x140 MK04 78x98 MK06 78x118 MK08 78x140 MK10 78x160

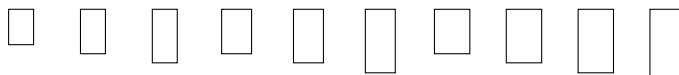

Fensterelemente

Größe	Produktname	CK02	CK04	CK06	FK04	FK06	FK08	MK04	MK06	MK08	MK10
GGU 007021	Elektro THERMO, Schwingfenster Alu grau	858,-	902,-	924,-	924,-	1.004,-	1.041,-	975,-	1.041,-	1.100,-	1.195,-
GGU 006621	Elektro ENERGIE PLUS, Schwingfenster Alu grau	994,-	1.073,-	1.130,-	1.130,-	1.252,-	1.334,-	1.217,-	1.334,-	1.446,-	1.592,-

Eindeckrahmen/Dämm- und Anschlussprodukte

Produktname	CK02	CK04	CK06	FK04	FK06	FK08	MK04	MK06	MK08	MK10
EDW 2000	139,-	148,-	153,-	153,-	167,-	172,-	163,-	172,-	180,-	206,-

Firsthauben-Set

Produktname	CK00	FK00	MK00
EKX 0088	219,-	229,-	274,-

Gesamtpreis Überfirst THERMO 0070	2.213,-	2.319,-	2.373,-	2.383,-	2.571,-	2.655,-	2.550,-	2.700,-	2.834,-	3.076,-
Gesamtpreis Überfirst ENERGIE PLUS 0066	2.485,-	2.661,-	2.785,-	2.795,-	3.067,-	3.241,-	3.034,-	3.286,-	3.526,-	3.870,-

Dachneigungsbereich

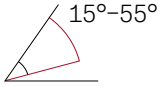

Rahmenmaterial



Kunststoff weiß
(Polyurethan-Oberfläche mit Holzkern)



Holz weiß lackiert



Holz klar lackiert

Verglasungen

	THERMO 70	ENERGIE PLUS 66
Verglasungsart	2-fach	3-fach
U_w $W/(m^2K)$	1,3	1,0
g	0,46	0,44
R_w (C;C _v) $dB/Klasse$	35 (-1;-3)/2	37 (-2;-4)/3
τ_v/τ_{uv}	0,68/ 0,05	0,62/ 0,05
Luftdurchlässigkeit Klasse	4 ¹	4 ¹
Förderfähig		✓
Anti-Regen-Geräusch-Effekt	✓	✓
Natürlicher Reinigungs-Effekt		✓
Anti-Tau-Effekt		✓

fett = Fenster als Ganzes, mager = Scheibe allein
Erläuterungen der technischen Werte, siehe Seite 28
Informationen zu Schalldämmwerten, siehe Seite 29

Bestellhinweise

- Die Lichtlösung ÜBERFIRST besteht aus 2 Elektro-Dachfenstern, die über den First in Kombination eingebaut werden. Bitte beachten Sie das Info-Dokument 6324
- Bestellbeispiel für:
 - Elektro-Schwingfenster Kunststoff
 - Größe MK08
 - THERMO-Verglasung

Anzahl	Produkt	Bezeichnung
2x	GGU MK08 007021	Elektro-Schwingfenster
+ 2x	EDW MK08 2000	Eindeckrahmen Ziegel hoch/Welle inkl. Dämm- und Anschluss-Set
+ 1x	EKK MK00 0088	Firsthauben-Set für 2 Fenster über First

Einbauhinweise

- Die Lichtlösung ÜBERFIRST kann beliebig oft nebeneinander eingebaut werden. Verwenden Sie in diesem Fall anstelle des Einzel-Eindeckrahmens den entsprechenden Kombi-Eindeckrahmen
- Die Lichtlösung ÜBERFIRST kann nach unten beliebig mit weiteren VELUX Dachfenstern verlängert werden
- Zulässiger Abstand der Dachfensteroberkante zum Firstscheitelpunkt bei Verwendung der VELUX Firstlösung: 80 – 20 mm
- Nicht mit VELUX Aufkeilrahmen und VELUX Innenfuttern kombinierbar

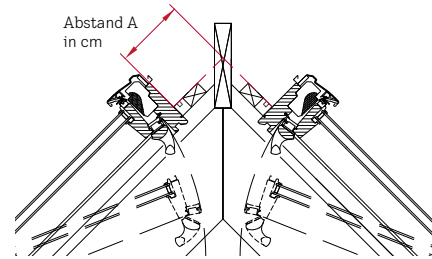

Einbauanleitung



QR-Code scannen und Einbauanleitung ansehen.

Bei Rückfragen hilft Ihnen Ihr Handwerker-Team gern weiter: 0800/324 24 08

Weitere Informationen unter [velux.de/info/...](http://velux.de/info/)

6324 Einbauhinweise von VELUX Fenstern über den First

7101 Hinweise für Überkopfverglasungen

MK12	PK06	PK08	PK10	SK06	SK08	SK10	UK04	UK08	UK10	⌚
78x180	94x118	94x140	94x160	114x118	114x140	114x160	134x98	134x140	134x160	AT

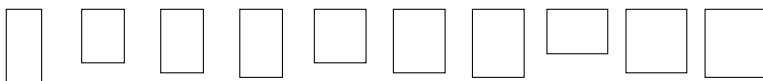

	1.129,-	1.202,-	1.283,-	1.224,-	1.298,-	1.386,-	1.224,-	1.393,-	1.569,-	5
	1.482,-	1.622,-	1.763,-	1.650,-	1.803,-	1.964,-	1.641,-	1.988,-	2.249,-	5
	196,-	206,-	218,-	206,-	211,-	234,-	206,-	223,-	249,-	5
	PK00		SK00		UK00					
	296,-		315,-		337,-					15
	2.946,-	3.112,-	3.298,-	3.175,-	3.333,-	3.555,-	3.197,-	3.569,-	3.973,-	15
	3.652,-	3.952,-	4.258,-	4.027,-	4.343,-	4.711,-	4.031,-	4.759,-	5.333,-	15

Alle Preise sind UVP in Euro ohne MwSt.

¹ GGU in der Größe PK10: Luftdurchlässigkeit Klasse 3



10
Jahre
Garantie¹

¹ Integrierte Elektrokomponenten 5 Jahre



Dachfenster, Zubehör

Schwingfenster

GGÜ (Kunststoff)

- Solar 68
- Elektro 70
- Elektro, 230 V für kabelgebundene Integration 72
- Manuell 74

Neu

GGL (Holz)

- Solar 76
- Elektro 78
- Elektro, 230 V für kabelgebundene Integration 80
- Manuell 82

Neu

Klapp-Schwingfenster

GPU (Kunststoff)

- Elektro 84
- Manuell 86

GPL (Holz)

- Manuell 88

Zusatzelemente für Fensterkombinationen

- GIU/GIL DACHSCHRÄGE 90
- VIU/VFE WAND und VFA/VFB FASSADE 92

Ausstiegsfenster und Fenster für Denkmalschutz

- GTU/GTL – Ausstiegsfenster mit Klapp-Schwingfunktion 94
- GXU/GXLA/GXLB – Ausstiegsfenster mit Türfunktion 96
- GVT Dachausstieg 98
- GVK, GVR für Kalträume 99

Verglasungen für besondere Anforderungen

- ENERGIE WÄRMEDÄMMUNG 100
- ENERGIE HITZESCHUTZ 102
- EINBRUCHSCHUTZ 104

Zubehör und Lüftungslösungen

- VELUX Balanced Ventilation 106
- Zuluftelemente für zentrale mechanische Abluftsysteme 108
- Pflege- und Wartungsprodukte, Sicherheitszubehör 110
- Manuelles Bedienungs-Zubehör, Transport- und Montagehilfen 112

Automatische Produkte	1
Lichtlösungen	2
Dachfenster, Zubehör	3
Modernisierung, Austausch	4
Einbauprodukte	5
Innenfutter	6
Rollläden, Hitzeschutz, Markisen	7
Sonnen- und Insektenschutz	8
Flachdach-Lösungen, Tageslicht-Spots	9
RWA	10
Weitere Infos, Sonderanfertigungen	11

GGU Solar – Schwingfenster, Kunststoff

Frische Luft auf Knopfdruck per Funk-Wandschalter und kabellose Montage – ideal für den Fenstertausch



Produktvorteile

Wie manuelles GGU und zusätzlich:













- Inklusive Solarpanel, Motor, vibrationsbasierter Regensensor und Funk-Wandschalter für komfortables Öffnen und Schließen
- Einfacher, kabelloser Einbau
- Funk-Wandschalter ist vorprogrammiert für eine einfache Installation
- Schließt automatisch bei Regen
- Energieautark durch Solartechnologie
- Tag- & Nachtbetrieb mit Hochleistungs-Akku
- Einklemmschutz durch das Erkennen von Hindernissen während des Schließens
- Möglichkeit zur Einbindung in andere Hausautomationssysteme mit VELUX Interface KLF 150
- Scheibenvarianten ENERGIE und ENERGIE PLUS sind Passivhaus-tauglich
- Weitere Verglasungen für besondere Anforderungen ab Seite 100

Kombinierbar mit

Kombinierbar mit	Seite
Intelligenten Steuerungen	35
Zusatzelementen	90, 92
Solar-Rölläden ¹	192
Solar-Hitzeschutz-Markisen ¹	194
Solar-Sonnenschutz	214
Insektenschutz-Rollo	226
Automatisches Zubehör	38



VELUX App Control – kostenlos
für Ihre Endkunden beim Kauf eines
VELUX Solar-/Elektrofensters!
Infos unter velux.de/kostenfreie-app-control

Größenbezeichnung der Fenster	CK02	CK04	CK06	FK04	FK06	FK08	MK04	MK06	MK08	MK10
Blendrahmen-Außenmaße der Fenster in cm	55x78	55x98	55x118	66x98	66x118	66x140	78x98	78x118	78x140	78x160
Anzahl VELUX Fenster je Palette	7	7	7	7	7	7	7	7	7	7
										
GGU 007030 Solar THERMO, Alu grau	858,-	902,-	924,-	924,-	1.004,-	1.041,-	975,-	1.041,-	1.100,-	1.195,-
 GGU 008430 Solar ENERGIE, Alu grau	955,-	1.024,-	1.071,-	²	1.181,-	1.249,-	1.147,-	1.249,-	1.346,-	²
GGU 006630 Solar ENERGIE PLUS, Alu grau	994,-	1.073,-	1.130,-	²	1.252,-	1.334,-	1.217,-	1.334,-	1.446,-	1.592,-
EDW 2000 Ziegel hoch/Welle, Alu grau inkl. Dämm- und Anschluss-Set BDx	139,-	148,-	153,-	153,-	167,-	172,-	163,-	172,-	180,-	206,-
LSB 2000 Innenfutter 30 cm, Kunststoff weiß, inkl. Dampfsperreschürze BBx	212,-	225,-	236,-	236,-	251,-	256,-	238,-	256,-	273,-	279,-
 SSL 0000K Solar-Rölläden*, Alu grau, inkl. Funk-Wandschalter	627,- ¹	648,- ¹	664,- ¹	675,- ¹	702,- ¹	707,- ¹	696,-	723,-	750,-	793,-

Hinweis: Weitere Eindeckrahmentypen ab Seite 130

Dachneigungsbereich

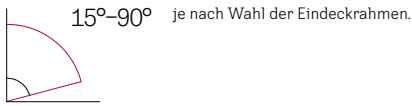

Rahmenmaterial



Kunststoff weiß
(Polyurethan-Oberfläche mit Holzkern)

Verglasungen

	THERMO 70	ENERGIE 84	ENERGIE PLUS 66
Verglasungsart	2-fach	3-fach	3-fach
U_w W/(m²K)	1,3	1,0	1,0
g	0,46	0,46	0,44
R_w (C;C _{tr}) dB/Klasse	35 (-1;-3)/2	35 (-1;-3)/2	37 (-2;-4)/3
τ_v/τ_{uv}	0,68/0,05	0,63/0,05	0,62/0,05
Luftdurchlässigkeit Klasse	4 ^s	4 ^s	4 ^s
Förderfähig		✓	✓
Anti-Regen-Geräusch-Effekt	✓	✓	✓
Natürlicher Reinigungs-Effekt			✓
Anti-Tau-Effekt			✓

fett = Fenster als Ganzes, mager = Scheibe allein
Erläuterungen der technischen Werte, siehe Seite 28
Informationen zu Schalldämmwerten, siehe Seite 29

Weitere Außenabdeckungen

Ausführung	Ausführungs-Kennziffer	Lieferzeit in AT	Preise
THERMO			
Kupfer	017030	10	
Titanzink	037030	5/10 ⁶	
Alu Color ⁷	087030	Auf Anfrage	
ENERGIE			
Kupfer	018430	5/10 ⁶	Aufpreis auf Aluminiumausführung 480,- €
Titanzink	038430	5/10 ⁶	
Alu Color ⁷	088430	Auf Anfrage	
ENERGIE PLUS			
Kupfer	016630	10	
Titanzink	036630	10	
Alu Color ⁷	086630	Auf Anfrage	

Hinweise

- Für alle integrierten Elektrokomponenten des Fensters gilt eine Garantie von 5 Jahren. Für das Dachfenster gilt 10 Jahre
- Für den Einbau ohne VELUX Eindeckrahmen muss das Set ZWC separat bestellt werden, siehe Seite 132
- Mit Solar-Sonnenschutz und Rollläden/Markisen (innen+außen) kombinierbar. Der Akku des innenliegenden Produkts lädt nur bei eingefahrenem Außen-Hitzeschutz

Weitere Informationen unter velux.de/info/...

- 6750 Eurofins Emissions-Zertifikat: VELUX Dachfenster als besonders emissionsarm getestet
- 7050 Empfehlung für die Anschlüsse von Schallschutz-Fenstern
- 7063 Empfohlene Einbaumaße für Dachfenster

	MK12 78x180	PK06 94x118	PK08 94x140	PK10 94x160	SK06 114x118	SK08 114x140	SK10 114x160	UK04 134x98	UK08 134x140	UK10 134x160	⌚ AT
		7	7	7	7	7	7	7	7	7	
		1.129,-	1.202,-	1.283,-	1.224,-	1.298,-	1.386,-	1.224,-	1.393,-	1.569,-	5
		1.380,-	²	1.624,-	1.527,-	1.657,-	1.797,-	1.520,-	1.646,-	2.052,-	5/10 ⁵
		1.482,-	1.622,-	1.763,-	1.650,-	²	1.964,-	1.641,-	1.988,-	2.249,-	5/10 ⁴
		196,-	206,-	218,-	206,-	211,-	234,-	206,-	223,-	249,-	5
		273,-	279,-	292,-	287,-	294,-	312,-	287,-	312,-	323,-	5
		771,-	803,-	846,-	825,-	862,-	900,-	873,-	927,-	970,-	5

Alle Preise sind UVP in Euro ohne MwSt.

* Rollläden: Sortiment C
¹ Für die Größen CK – FK ist zusätzlich ein Solarregler ZOZ 246K erforderlich
² Dieser Artikel ist als Sonderfertigung erhältlich Preis und Lieferzeit auf Anfrage
³ Die Größen CK06, FK08, SK10, UK04, UK08 und UK10 = 10 AT Lieferzeit
⁴ Die Größe UK10 = 10 AT Lieferzeit
⁵ GGU in der Größe PK10: Luftdurchlässigkeit Klasse 3
⁶ Die Größen SK10 und UK10 = 10 AT
⁷ In fast jedem RAL- oder NCS-Farbtton lieferbar, siehe Seite 31

GGU Elektro – Schwingfenster, Kunststoff

Frische Luft auf Knopfdruck per Funk-Wandschalter – ideal für den Neu- und Dachausbau



Produktvorteile

Wie manuelles GGU und zusätzlich:











- Inklusive Motor, feuchtigkeitsbasierter Regensensor und Funk-Wandschalter für komfortables Öffnen und Schließen
- Funk-Wandschalter ist vorprogrammiert für eine einfache Installation
- Stromanschluss über 230 V (Kabellänge inkl. Stecker: 4 m)
- Schließt automatisch bei Regen
- Einklemmschutz durch das Erkennen von Hindernissen während des Schließens
- Möglichkeit zur Einbindung in andere Hausautomationssysteme mit VELUX Interface KLF 150
- Scheibenvarianten ENERGIE, ENERGIE PLUS und ENERGIE SCHALLSCHUTZ sind Passivhaus-tauglich
- Weitere Verglasungen für besondere Anforderungen ab Seite 100

Kombinierbar mit

Kombinierbar mit	Seite
Intelligenten Steuerungen	35
Zusatzelementen	90, 92
Elektro-Rollläden ¹	192
Elektro-Hitzeschutz-Markisen ¹	195
Elektro-Sonnenschutz	214
Insektenschutz-Rollo	226
Automatisches Zubehör	38



VELUX App Control – kostenlos
für Ihre Endkunden beim Kauf eines
VELUX Solar-/Elektrofensters!
Infos unter velux.de/kostenfreie-app-control

Größenbezeichnung der Fenster	CK02	CK04	CK06	FK04	FK06	FK08	MK04	MK06	MK08	MK10
Blendrahmen-Außenmaße der Fenster in cm	55x78	55x98	55x118	66x98	66x118	66x140	78x98	78x118	78x140	78x160
Anzahl VELUX Fenster je Palette	7	7	7	7	7	7	7	7	7	7
										
GGU 007021 Elektro THERMO, Alu grau	858,-	902,-	924,-	924,-	1.004,-	1.041,-	975,-	1.041,-	1.100,-	1.195,-
GGU 008421 Elektro ENERGIE, Alu grau	955,-	1.024,-	1.071,-	1.071,-	1.181,-	1.249,-	1.147,-	1.249,-	1.346,-	1.477,-
GGU 006621 Elektro ENERGIE PLUS, Alu grau	994,-	1.073,-	1.130,-	1.130,-	1.252,-	1.334,-	1.217,-	1.334,-	1.446,-	1.592,-
GGU 006221 Elektro ENERGIE SCHALLSCHUTZ, Alu grau	1.057,-	1.152,-	1.225,-	1.225,-	1.366,-	1.468,-	1.328,-	1.468,-	1.605,-	1.775,-
EDW 2000 Ziegel hoch/Welle, Alu grau inkl. Dämm- und Anschluss-Set BDx	139,-	148,-	153,-	153,-	167,-	172,-	163,-	172,-	180,-	206,-
LSB 2000 Innenfutter 30 cm, Kunststoff weiß, inkl. Dampfspererschürze BBx	212,-	225,-	236,-	236,-	251,-	256,-	238,-	256,-	273,-	279,-
SML 0000K Elektro-Rollläden*, Alu grau, inkl. Funk-Wandschalter	440,-	461,-	477,-	488,-	515,-	520,-	509,-	536,-	563,-	606,-

Hinweis: Weitere Eindeckrahmentypen ab Seite 130

Dachneigungsbereich

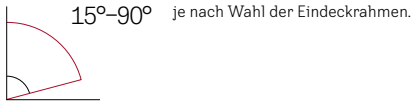

Rahmenmaterial



Kunststoff weiß
(Polyurethan-Oberfläche mit Holzkern)

Verglasungen

	THERMO 70	ENERGIE 84	ENERGIE PLUS 66	ENERGIE SCHALLSCHUTZ 62
Verglasungsart	2-fach	3-fach	3-fach	3-fach
U_w $W/(m^2K)$	1,3	1,0	1,0	0,96
g	0,46	0,46	0,44	0,47
R_w (C;C _{tr}) dB/Klasse	35 (-1;-3)/2	35 (-1;-3)/2	37 (-2;-4)/3	42 (-2;-5)/4
τ_v/τ_{uv}	0,68/0,05	0,63/0,05	0,62/0,05	0,68/0,05
Luftdurchlässigkeit Klasse	4 ³	4 ³	4 ³	4 ³
Förderfähig		✓	✓	✓
Anti-Regen-Geräusch-Effekt	✓	✓	✓	✓
Natürlicher Reinigungs-Effekt			✓	
Anti-Tau-Effekt			✓	✓

fett = Fenster als Ganzes, mager = Scheibe allein
Erläuterungen der technischen Werte, siehe Seite 28
Informationen zu Schalldämmwerten, siehe Seite 29

Weitere Außenabdeckungen

Ausführung	Ausführungs-Kennziffer	Lieferzeit in AT	Preise
THERMO			
Kupfer	017021	5/10 ³	
Titanzink	037021	10	
Alu Color ⁴	087021	Auf Anfrage	
ENERGIE			
Kupfer	018421	10	
Titanzink	038421	10	Aufpreis auf Aluminiumausführung 480,- €
Alu Color ⁴	088421	Auf Anfrage	
ENERGIE PLUS			
Kupfer	016621	10	
Titanzink	036621	10	
Alu Color ⁴	086621	Auf Anfrage	
ENERGIE SCHALLSCHUTZ			
Kupfer	016221		
Titanzink	036221	Auf Anfrage	
Alu Color ⁴	086221		

Hinweise

- Für alle integrierten Elektrokomponenten des Fensters gilt eine Garantie von 5 Jahren. Für das Dachfenster gilt 10 Jahre
- Für den Einbau ohne VELUX Eindeckrahmen muss das Set ZWC separat bestellt werden, siehe Seite 132

Weitere Informationen unter velux.de/info/...

- 6750 Eurofins Emissions-Zertifikat: VELUX Dachfenster als besonders emissionsarm getestet
- 7050 Empfehlung für die Anschlüsse von Schallschutz-Fenstern
- 7063 Empfohlene Einbaumaße für Dachfenster

	MK12 78x180	PK06 94x118	PK08 94x140	PK10 94x160	SK06 114x118	SK08 114x140	SK10 114x160	UK04 134x98	UK08 134x140	UK10 134x160	Ⓛ AT
		7	7	7	7	7	7	7	7	7	
		1.129,-	1.202,-	1.283,-	1.224,-	1.298,-	1.386,-	1.224,-	1.393,-	1.569,-	5
		1.380,-	1.501,-	1.624,-	1.527,-	1.657,-	1.797,-	1.520,-	1.815,-	2.052,-	5
		1.482,-	1.622,-	1.763,-	1.650,-	1.803,-	1.964,-	1.641,-	1.988,-	2.249,-	5
		1.644,-	1.815,-	1.984,-	1.846,-	2.035,-					5
		196,-	206,-	218,-	206,-	211,-	234,-	206,-	223,-	249,-	5
		273,-	279,-	292,-	287,-	294,-	312,-	287,-	312,-	323,-	5
		584,-	616,-	659,-	638,-	675,-	713,-	686,-	740,-	783,-	5

Alle Preise sind UVP in Euro ohne MwSt.

* Rollläden: Sortiment C
1 Zusätzlich kombinierbar mit einem innenliegenden Sonnenschutz-/Zubehörprodukt
2 Die Größen SK10, UK10 = 10 AT Lieferzeit
3 GGU in der Größe PK10: Luftdurchlässigkeit Klasse 3
4 In fast jedem RAL- oder NCS-Farbtönen lieferbar, siehe Seite 31

GGU Elektro, 230 V für kabelgebundene Integration – Schwingfenster, Kunststoff

Ideal für die direkte Integration ohne VELUX Interface in Hausautomationssysteme



Produktvorteile

Wie manuelles GGU und zusätzlich:













- Inklusive Motor und Regensensor für komfortables Öffnen und Schließen
- Stromanschluss über 230 V mit 6-adrigem Kabel (Kabellänge: 4 m)
- Schließt automatisch bei Regen
- Einklemmschutz durch das Erkennen von Hindernissen während des Schließens
- Ideal zur Einbindung ohne zusätzliches VELUX Interface in andere Hausautomationssysteme durch direkte 230 V Ansteuerung

Kombinierbar mit

Zusatzelementen	Seite
Zusatzelementen	90, 92
Elektro-Rollläden	202
manuellem Sonnenschutz	228
Insektenschutz-Rollo	226

Test-Kit 230 V für Fenster und Rollläden

Um die Funktionalität der Dachfenster Elektro 230 V für kabelgebundene Integration zu testen, wird einmal ein Test-Kit ZZZ 275 benötigt. Dieses kann mehrfach wieder verwendet werden.

Größenbezeichnung der Fenster		FK06	FK08	MK06	MK08	MK10	PK06	PK08	PK10
Blendrahmen-Außenmaße der Fenster in cm		66x118	66x140	78x118	78x140	78x160	94x118	94x140	94x160
Anzahl VELUX Fenster je Palette		7	7	7	7	7	7	7	7
									
 GGU 007022	Elektro, 230 V für kabelgebundene Integration THERMO, Alu grau	1.106,-	1.143,-	1.143,-	1.202,-	²	1.231,-	1.304,-	²
 GGU 008422	Elektro, 230 V für kabelgebundene Integration ENERGIE, Alu grau	1.283,-	1.351,-	1.351,-	1.448,-	²	1.482,-	1.603,-	²
 GGU 006622	Elektro, 230 V für kabelgebundene Integration ENERGIE PLUS, Alu grau	1.354,-	1.436,-	1.436,-	1.548,-	²	1.584,-	1.724,-	²
EDW 2000	Ziegel hoch/Welle, Alu grau inkl. Dämm- und Anschluss-Set BDx	167,-	172,-	172,-	180,-	206,-	196,-	206,-	218,-
LSB 2000	Innenfutter 30 cm, Kunststoff weiß, inkl. Dampfspererschürze BBx	251,-	256,-	256,-	273,-	279,-	273,-	279,-	292,-
 SML 0000K	Elektro-Rollläden*, Alu grau	515,-	520,-	536,-	563,-	606,-	584,-	616,-	659,-
ZZZ 275	Test-Kit 230 V für Fenster und Rollläden				51,-				

Hinweis: Weitere Eindeckrahmentypen ab Seite 130

Dachneigungsbereich

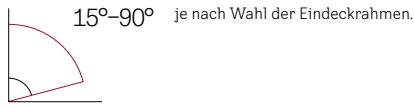

Rahmenmaterial



Kunststoff weiß
(Polyurethan-Oberfläche mit Holzkern)

Verglasungen

	THERMO 70	ENERGIE 84	ENERGIE PLUS 66
Verglasungsart	2-fach	3-fach	3-fach
U_w W/(m ² K)	1,3	1,0	1,0
g	0,46	0,46	0,44
R_w (C;C _{tr}) dB/Klasse	35 (-1;-3)/2	35 (-1;-3)/2	37 (-2;-4)/3
τ_v/τ_{uv}	0,68/ 0,05	0,63/ 0,05	0,62/ 0,05
Luftdurchlässigkeit Klasse	4⁺	4⁺	4⁺
Förderfähig		✓	✓
Anti-Regen- Geräusch-Effekt	✓	✓	✓
Natürlicher Reinigungs-Effekt			✓
Anti-Tau-Effekt			✓

fett = Fenster als Ganzes, mager = Scheibe allein
Erläuterungen der technischen Werte, siehe Seite 28
Informationen zu Schalldämmwerten, siehe Seite 29

Weitere Außenabdeckungen

Ausführung	Ausführungs- Kennziffer	Lieferzeit in AT	Preise
THERMO			
Kupfer	017022	Auf Anfrage	
Titanzink	037022		
ENERGIE			
Kupfer	018422	Auf Anfrage	Auf Anfrage
Titanzink	038422		
ENERGIE PLUS			
Kupfer	016622	Auf Anfrage	
Titanzink	036622		

Hinweise

- Für alle integrierten Elektrokomponenten des Fensters gilt eine Garantie von 5 Jahren. Für das Dachfenster gilt 10 Jahre
- Für den Einbau ohne VELUX Eindeckrahmen muss das Set ZWC separat bestellt werden, siehe Seite 132
- Der Rollladen wird wie gewohnt an den Motor des Dachfensters angeschlossen. Die Steuerung erfolgt ebenfalls über die kabelgebundene Integration

Weitere Informationen unter [velux.de/info/...](http://velux.de/info/)

- 6750 Eurofins Emissions-Zertifikat: VELUX Dachfenster als besonders emissionsarm getestet
- 7063 Empfohlene Einbaumaße für Dachfenster

Anwendungsbereich

Ideal für Neubauprojekte, bei denen eine nahtlose Integration in kabelgebundene Smart Home Systeme oder der direkte Kabelanschluss an einen herkömmlichen Schalter gewünscht wird.

Stromanschluss

230 V mit 6-adrigem Kabel

Bedienung

Kabelgebunden basierend auf 230V Verkabelung. Ansteuerung über ein externes Smart Home System oder einen externen Schalter (nicht im Lieferumfang des Fensters enthalten).

SK06 114x118	SK08 114x140	SK10 114x160	⌚ AT
7	7	7	

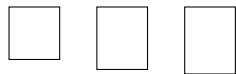

1.326,-	1.400,-	²	5
1.629,-	1.759,-	²	5
1.752,-	1.905,-	²	5
206,-	211,-	234,-	5
287,-	294,-	312,-	5
638,-	675,-	713,-	5
	51,-		5

* Rollläden: Sortiment C

¹ GGU in der Größe PK10: Luftdurchlässigkeit Klasse 3

² Dieser Artikel ist als Sonderfertigung erhältlich. Preis und Lieferzeit auf Anfrage

GGU Manuell – Schwingfenster, Kunststoff

Hochwertiges Kunststoff-Fenster aus Polyurethan mit Holzkern und Oberbedienung



Produktvorteile

- Griffleiste oben: bequeme Bedienung auch bei Möbeln vor dem Fenster
- Zur Reinigung der Außenscheibe kann der Flügel um 180° gedreht und arretiert werden
- Sturm- und Kindersicherung durch Feststellriegel hinter der Griffleiste
- Feuchtigkeitsunempfindlich und besonders pflegeleicht
- Auch als VELUX Solar- oder Elektrofenster erhältlich, Seite 68, 70, 72
- Scheibenvarianten ENERGIE, ENERGIE PLUS und ENERGIE SCHALLSCHUTZ sind Passivhaus-tauglich
- Weitere Verglasungen für besondere Anforderungen ab Seite 100

Kombinierbar mit

Kombinierbar mit	Seite
Zusatzelementen	90, 92
Lüftungslösungen ¹	106
Solar-Nachrüst-Sets	39
Solar-Rollläden	192
Hitzeschutz-Markisen	194
Sonnenschutz	214
Insektenschutz-Rollo	226

Tipp für noch mehr Komfort

Für einen moderaten Aufpreis genießen Ihre Kunden mit VELUX Solar-/Elektrofenstern viele zusätzliche Vorteile für höchsten Wohn- und Bedienkomfort, siehe Seite 68, 70, 72

Größenbezeichnung der Fenster		CK02	CK04	CK06	FK04	FK06	FK08	MK04	MK06	MK08	MK10
Blendrahmen-Außenmaße der Fenster in cm		55x78	55x98	55x118	66x98	66x118	66x140	78x98	78x118	78x140	78x160
Anzahl VELUX Fenster je Palette		7	7	7	7	7	7	7	7	7	7
GGU	GGU 0070 THERMO, Alu grau	550,-	594,-	616,-	616,-	696,-	733,-	667,-	733,-	792,-	887,-
	GGU 0084 ENERGIE, Alu grau	647,-	716,-	763,-	763,-	873,-	941,-	839,-	941,-	1.038,-	1.169,-
	GGU 0066 ENERGIE PLUS, Alu grau	686,-	765,-	822,-	822,-	944,-	1.026,-	909,-	1.026,-	1.138,-	1.284,-
	GGU 0062 ENERGIE SCHALLSCHUTZ, Alu grau	749,-	844,-	917,-	917,-	1.058,-	1.160,-	1.020,-	1.160,-	1.297,-	1.467,-
EDW 2000 Ziegel hoch/Welle, Alu grau inkl. Dämm- und Anschluss-Set BDx	139,-	148,-	153,-	153,-	167,-	172,-	163,-	172,-	180,-	206,-	
LSB 2000 Innenfutter 30 cm, Kunststoff weiß, inkl. Dampfspererschürze BBX	212,-	225,-	236,-	236,-	251,-	256,-	238,-	256,-	273,-	279,-	
SSL 0000K Solar-Rollläden*, Alu grau, inkl. Funk-Wandschalter	627,-	648,-	664,-	675,-	702,-	707,-	696,-	723,-	750,-	793,-	

Hinweis: Weitere Eindeckrahmentypen ab Seite 130

Dachneigungsbereich

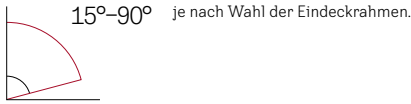

Rahmenmaterial



Kunststoff weiß
(Polyurethan-Oberfläche mit Holzkern)

Verglasungen

	THERMO 70	ENERGIE 84	ENERGIE PLUS 66	ENERGIE SCHALLSCHUTZ 62
Verglasungsart	2-fach	3-fach	3-fach	3-fach
U_w W/(m ² K)	1,3	1,0	1,0	0,92
g	0,46	0,46	0,44	0,47
R_w (C;C _{tr}) dB/Klasse	35 (-1;-3)/2	35 (-1;-3)/2	37 (-2;-4)/3	42 (-2;-5)/4
τ_v/τ_{uv}	0,68/0,05	0,63/0,05	0,62/0,05	0,68/0,05
Luftdurchlässigkeit Klasse	4 ²	4 ²	4 ²	4 ²
Förderfähig		✓	✓	✓
Anti-Regen-Geräusch-Effekt	✓	✓	✓	✓
Natürlicher Reinigungs-Effekt			✓	
Anti-Tau-Effekt			✓	✓

fett = Fenster als Ganzes, mager = Scheibe allein
Erläuterungen der technischen Werte, siehe Seite 28
Informationen zu Schalldämmwerten, siehe Seite 29

Weitere Außenabdeckungen

Ausführung	Ausführungs-Kennziffer	Lieferzeit in AT	Preise
THERMO			
Kupfer	0170	5/10 ³	
Titanzink	0370	10	
Alu Color ⁴	0870	Auf Anfrage	
ENERGIE			
Kupfer	0184	10	
Titanzink	0384	10	Aufpreis auf Aluminiumausführung
Alu Color ⁴	0884	Auf Anfrage	480,- €
ENERGIE PLUS			
Kupfer	0166	5/10 ⁵	
Titanzink	0366	10	
Alu Color ⁴	0866	Auf Anfrage	
ENERGIE SCHALLSCHUTZ			
Kupfer	0162	10	
Titanzink	0362	10	
Alu Color ⁴	0862	Auf Anfrage	

Hinweis

- Für den Einbau ohne VELUX Eindeckrahmen muss das Set ZWC separat bestellt werden, siehe Seite 132

Weitere Informationen unter [velux.de/info/...](http://velux.de/info/)

- 6750 Eurofins Emissions-Zertifikat: VELUX Dachfenster als besonders emissionsarm getestet
- 7050 Empfehlung für die Anschlüsse von Schallschutz-Fenstern
- 7063 Empfohlene Einbaumaße für Dachfenster

MK12	PK06	PK08	PK10	SK06	SK08	SK10	UK04	UK08	UK10	Ⓛ
78x180	94x118	94x140	94x160	114x118	114x140	114x160	134x98	134x140	134x160	AT
	7	7	7	7	7	7	7	7	7	
	821,-	894,-	975,-	916,-	990,-	1.078,-	916,-	1.085,-	1.261,-	5
	1.072,-	1.193,-	1.316,-	1.219,-	1.349,-	1.489,-	1.212,-	1.507,-	1.744,-	5
	1.174,-	1.314,-	1.455,-	1.342,-	1.495,-	1.656,-	1.333,-	1.680,-	1.941,-	5
	1.336,-	1.507,-	1.676,-	1.538,-	1.727,-					5/10 ⁶
	196,-	206,-	218,-	206,-	211,-	234,-	206,-	223,-	249,-	5
	273,-	279,-	292,-	287,-	294,-	312,-	287,-	312,-	323,-	5
	771,-	803,-	846,-	825,-	862,-	900,-	873,-	927,-	970,-	5

Alle Preise sind UVP in Euro ohne MwSt.

* Rollläden: Sortiment C
1 Außer ENERGIE SCHALLSCHUTZ
2 GGU in der Größe PK10: Luftdurchlässigkeit Klasse 3
3 Die Größen CK02, CK04, MK04, SK10 und UK10 = 10 AT Lieferzeit
4 In fast jedem RAL- oder NCS-Farbtönen lieferbar, siehe Seite 31
5 Die Größen CK02, FK06, MK06, MK08, SK06, SK10 und UK10 = 10 AT Lieferzeit
6 Die Größen CK06, FK08 = 10 AT Lieferzeit

GGL Solar – Schwingfenster, Holz

Frische Luft auf Knopfdruck per Funk-Wandschalter und kabellose Montage – ideal für den Fenstertausch



Produktvorteile

Wie manuelles GGL und zusätzlich:

- Inklusive Solarpanel, Motor, vibrationsbasierter Regensensor und Funk-Wandschalter für komfortables Öffnen und Schließen
- Einfacher, kabelloser Einbau
- Funk-Wandschalter ist vorprogrammiert für eine einfache Installation
- Schließt automatisch bei Regen
- Energieautark durch Solartechnologie
- Tag- & Nachtbetrieb mit Hochleistungs-Akku
- Einklemmschutz durch das Erkennen von Hindernissen während des Schließens
- Möglichkeit zur Einbindung in andere Hausautomationssysteme mit VELUX Interface KLF 150
- Scheibenvarianten ENERGIE und ENERGIE PLUS sind Passivhaus-tauglich
- Weitere Verglasungen für besondere Anforderungen ab Seite 100

Kombinierbar mit

Kombinierbar mit	Seite
Intelligenten Steuerungen	35
Zusatzelementen	90, 92
Solar-Rölläden ¹	192
Solar-Hitzeschutz-Markisen ¹	194
Solar-Sonnenschutz	214
Insektenschutz-Rollo	226
Automatisches Zubehör	38



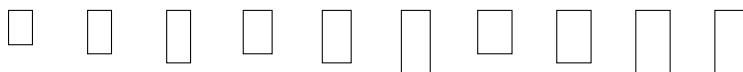

VELUX App Control – kostenlos
für Ihre Endkunden beim Kauf eines VELUX Solar-/Elektrofensters!
Infos unter velux.de/kostenfreie-app-control

Größenbezeichnung der Fenster	CK02	CK04	CK06	FK04	FK06	FK08	MK04	MK06	MK08	MK10
Blendrahmen-Außenmaße der Fenster in cm	55x78	55x98	55x118	66x98	66x118	66x140	78x98	78x118	78x140	78x160
Anzahl VELUX Fenster je Palette	7	7	7	7	7	7	7	7	7	7



In der Artikelnummer den Unterstrich ersetzen durch die Ziffer der gewünschten Fensterrahmen-Ausführung: **2 = Holz, weiß lackiert, 3 = Holz, klar lackiert** (z. B. GGL 208430)

	GGL_07030	Solar THERMO, Alu grau	731,-	765,-	782,-	782,-	844,-	872,-	822,-	872,-	918,-	991,-
	GGL_08430	Solar ENERGIE, Alu grau	828,-	887,-	929,-	²	1.020,-	1.080,-	993,-	1.080,-	1.164,-	²
	GGL_06630	Solar ENERGIE PLUS, Alu grau	868,-	937,-	989,-	²	1.092,-	1.165,-	1.063,-	1.165,-	1.264,-	1.388,-
	EDW 2000	Ziegel hoch/Welle, Alu grau inkl. Dämm- und Anschluss-Set BDx	139,-	148,-	153,-	153,-	167,-	172,-	163,-	172,-	180,-	206,-
	LSB 2000	Innenfutter 30 cm, Kunststoff weiß, inkl. Dampfsperrschürze BBx	212,-	225,-	236,-	236,-	251,-	256,-	238,-	256,-	273,-	279,-
	SSL 0000K	Solar-Rölläden*, Alu grau, inkl. Funk-Wandschalter	627,- ¹	648,- ¹	664,- ¹	675,- ¹	702,- ¹	707,- ¹	696,-	723,-	750,-	793,-

Hinweis: Weitere Eindeckrahmentypen ab Seite 130

Dachneigungsbereich

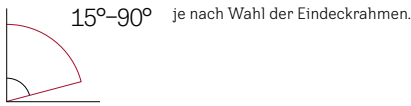

Rahmenmaterial



Verglasungen

	THERMO 70	ENERGIE 84	ENERGIE PLUS 66
Verglasungsart	2-fach	3-fach	3-fach
U_w W/(m²K)	1,3	1,0	1,0
g	0,46	0,46	0,44
R_w (C;C _{tr}) dB/Klasse	35 (-1;-3)/2	35 (-1;-3)/2	37 (-2;-4)/3
τ_v/τ_{uv}	0,68/0,05	0,63/0,05	0,62/0,05
Luftdurchlässigkeit Klasse	4	4	4
Förderfähig		✓	✓
Anti-Regen-Geräusch-Effekt	✓	✓	✓
Natürlicher Reinigungs-Effekt			✓
Anti-Tau-Effekt			✓

fett = Fenster als Ganzes, mager = Scheibe allein
Erläuterungen der technischen Werte, siehe Seite 28
Informationen zu Schalldämmwerten, siehe Seite 29

Weitere Außenabdeckungen

Ausführung	Ausführungs-Kennziffer	Lieferzeit in AT	Preise
THERMO			
Kupfer	_17030	10 ⁵	
Titanzink	_37030	10 ⁵	
Alu Color ⁶	_87030	Auf Anfrage	
ENERGIE			
Kupfer	_18430	5	Aufpreis auf Aluminiumausführung 480,- €
Titanzink	_38430	5	
Alu Color ⁶	_88430	Auf Anfrage	
ENERGIE PLUS			
Kupfer	_16630	10 ⁷	
Titanzink	_36630	10 ⁷	
Alu Color ⁶	_86630	Auf Anfrage	

In der Artikelnummer den Unterstrich ersetzen durch die Ziffer der gewünschten Fensterrahmen-Ausführung: 2 = Holz, weiß lackiert, 3 = Holz, klar lackiert (z. B. GGL 218430)

Hinweise

- Für alle integrierten Elektrokomponenten des Fensters gilt eine Garantie von 5 Jahren. Für das Dachfenster gilt 10 Jahre
- Für den Einbau ohne VELUX Eindeckrahmen muss das Set ZWC separat bestellt werden, siehe Seite 132
- Mit Solar-Sonnenschutz und Rollläden/Markisen (innen+außen) kombinierbar. Der Akku des innenliegenden Produkts lädt nur bei eingefahrenem Außen-Hitzeschutz

Weitere Informationen unter velux.de/info/...

- 6750 Eurofins Emissions-Zertifikat: VELUX Dachfenster als besonders emissionsarm getestet
- 7050 Empfehlung für die Anschlüsse von Schallschutz-Fenstern
- 7063 Empfohlene Einbaumaße für Dachfenster

MK12	PK06	PK08	PK10	SK06	SK08	SK10	UK04	UK08	UK10	⌚
78x180	94x118	94x140	94x160	114x118	114x140	114x160	134x98	134x140	134x160	AT
7	7	7	7	7	7	7	7	7	7	

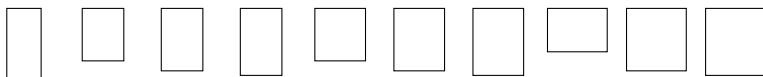

	2	940,-	997,-	1.059,-	1.014,-	1.070,-	1.138,-	1.014,-	1.143,-	1.279,-	5/10 ⁵	
	2	1.191,-	2	1.400,-	1.316,-	1.429,-	2	1.310,-	1.566,-	2	10	
	2	2	1.416,-	1.539,-	1.440,-	2	2	1.430,-	1.738,-	2	5/10 ⁴	
		210,-	196,-	206,-	218,-	206,-	211,-	234,-	206,-	223,-	249,-	5
		294,-	273,-	279,-	292,-	287,-	294,-	312,-	287,-	312,-	323,-	5
		868,-	771,-	803,-	846,-	825,-	862,-	900,-	873,-	927,-	970,-	5

Alle Preise sind UVP in Euro ohne MwSt.

* Rollläden: Sortiment C
1 Für die Größen CK – FK ist zusätzlich ein Solarregler ZOZ 246K erforderlich
2 Dieser Artikel ist als Sonderfertigung erhältlich Preis und Lieferzeit auf Anfrage
3 Die Lieferzeit für die Ausführung 307030 (Holz, klar lackiert) beträgt 10 AT
4 Die Lieferzeit für die Ausführung 306630 (Holz, klar lackiert) beträgt 10 AT
5 Die Größen FK04, PK06, PK08, SK08, SK10 und UK10 = Lieferzeit auf Anfrage
6 In fast jedem RAL- oder NCS-Farbtönen lieferbar, siehe Seite 31
7 Die Größen CK06, FK04, PK06, PK08, SK08, SK10 und UK10 = Lieferzeit auf Anfrage

GGL Elektro – Schwingfenster, Holz

Frische Luft auf Knopfdruck per Funk-Wandschalter – ideal für den Neu- und Dachausbau



Produktvorteile

Wie manuelles GGL und zusätzlich:

- Inklusive Motor, feuchtigkeitsbasierter Regensensor und Funk-Wandschalter für komfortables Öffnen und Schließen
- Funk-Wandschalter ist vorprogrammiert für einfachen Einbau
- Stromanschluss über 230 V (Kabellänge inkl. Stecker: 4 m)
- Schließt automatisch bei Regen
- Einklemmschutz durch das Erkennen von Hindernissen während des Schließens
- Möglichkeit zur Einbindung in andere Hausautomationssysteme mit VELUX Interface KLF 150
- Scheibenvarianten ENERGIE, ENERGIE PLUS und ENERGIE SCHALLSCHUTZ sind Passivhaus-tauglich
- Weitere Verglasungen für besondere Anforderungen ab Seite 100

Kombinierbar mit

Kombinierbar mit	Seite
Intelligenten Steuerungen	35
Zusatzelementen	90, 92
Elektro-Rollläden ¹	192
Elektro-Hitzeschutz-Markisen ¹	194
Elektro-Sonnenschutz	214
Insektenschutz-Rollo	226
Automatisches Zubehör	38





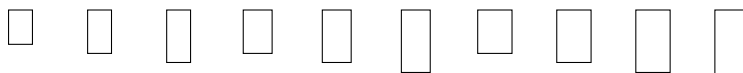

VELUX App Control – kostenlos
für Ihre Endkunden beim Kauf eines
VELUX Solar-/Elektrofensters!
Infos unter velux.de/kostenfreie-app-control

Größenbezeichnung der Fenster	CK02	CK04	CK06	FK04	FK06	FK08	MK04	MK06	MK08	MK10
Blendrahmen-Außenmaße der Fenster in cm	55x78	55x98	55x118	66x98	66x118	66x140	78x98	78x118	78x140	78x160
Anzahl VELUX Fenster je Palette	7	7	7	7	7	7	7	7	7	7



In der Artikelnummer den Unterstrich ersetzen durch die Ziffer der gewünschten Fensterrahmen-Ausführung: **2 = Holz, weiß lackiert, 3 = Holz, klar lackiert (z. B. GGL 208421)**

	GGL_07021 Elektro THERMO, Alu grau	731,-	765,-	782,-	782,-	844,-	872,-	822,-	872,-	918,-	991,-
	GGL_08421 Elektro ENERGIE, Alu grau	828,-	887,-	929,-	929,-	1.020,-	1.080,-	993,-	1.080,-	1.164,-	1.273,-
	GGL_06621 Elektro ENERGIE PLUS, Alu grau	868,-	937,-	989,-	989,-	1.092,-	1.165,-	1.063,-	1.165,-	1.264,-	1.388,-
	GGL_06221 Elektro ENERGIE SCHALLSCHUTZ, Alu grau	931,-	1.016,-	1.084,-	1.084,-	1.206,-	1.299,-	1.174,-	1.299,-	1.423,-	1.571,-
	EDW 2000 Ziegel hoch/Welle, Alu grau inkl. Dämm- und Anschluss-Set BDX	139,-	148,-	153,-	153,-	167,-	172,-	163,-	172,-	180,-	206,-
	LSB 2000 Innenfutter 30 cm, Kunststoff weiß, inkl. Dampfspererschürze BBX	212,-	225,-	236,-	236,-	251,-	256,-	238,-	256,-	273,-	279,-
	SML 0000K Elektro-Rollläden*, Alu grau, inkl. Funk-Wandschalter	440,-	461,-	477,-	488,-	515,-	520,-	509,-	536,-	563,-	606,-

Hinweis: Weitere Eindeckrahmentypen ab Seite 130

Dachneigungsbereich

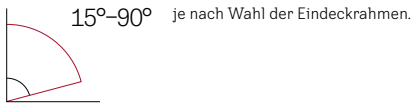

Rahmenmaterial



Verglasungen

	THERMO 70	ENERGIE 84	ENERGIE PLUS 66	ENERGIE SCHALLSCHUTZ 62
Verglasungsart	2-fach	3-fach	3-fach	3-fach
U_w W/(m²K)	1,3	1,0	1,0	0,96
g	0,46	0,46	0,44	0,47
R_w (C;C _{tr}) dB/Klasse	35 (-1;-3)/2	35 (-1;-3)/2	37 (-2;-4)/3	42 (-2;-5)/4
τ_v/τ_{uv}	0,68/0,05	0,63/0,05	0,62/0,05	0,68/0,05
Luftdurchlässigkeit Klasse	4	4	4	4
Förderfähig		✓	✓	✓
Anti-Regen-Geräusch-Effekt	✓	✓	✓	✓
Natürlicher Reinigungs-Effekt			✓	
Anti-Tau-Effekt			✓	✓

fett = Fenster als Ganzes, mager = Scheibe allein
Erläuterungen der technischen Werte, siehe Seite 28
Informationen zu Schalldämmwerten, siehe Seite 29

Weitere Außenabdeckungen

Ausführung	Ausführungs-Kennziffer	Lieferzeit in AT	Preise
THERMO			
Kupfer	_17021	10	
Titanzink ⁴	_37021	5/10 ⁶	
Alu Color ⁵	_87021	Auf Anfrage	
ENERGIE			
Kupfer	_18421	5/10 ⁷	Aufpreis auf
Titanzink	_38421	10 ⁸	Aluminiumausführung
Alu Color ⁵	_88421	Auf Anfrage	480,- €
ENERGIE PLUS			
Kupfer	_16621	5/10 ⁷	
Titanzink	_36621	10 ⁸	
Alu Color ⁵	_86621	Auf Anfrage	
ENERGIE SCHALLSCHUTZ			
Kupfer	_16221	10	
Titanzink	_36221	Auf Anfrage	

In der Artikelnummer den Unterstrich ersetzen durch die Ziffer der gewünschten Fensterrahmen-Ausführung: 2 = Holz, weiß lackiert, 3 = Holz, klar lackiert (z. B. GGL 218421)

Hinweise

- Für alle integrierten Elektrokomponenten des Fensters gilt eine Garantie von 5 Jahren. Für das Dachfenster gilt 10 Jahre
- Für den Einbau ohne VELUX Eindeckrahmen muss das Set ZWC separat bestellt werden, siehe Seite 132

Weitere Informationen unter velux.de/info/...

- 6750 Eurofins Emissions-Zertifikat: VELUX Dachfenster als besonders emissionsarm getestet
- 7050 Empfehlung für die Anschlüsse von Schallschutz-Fenstern
- 7063 Empfohlene Einbaumaße für Dachfenster

MK12	PK06	PK08	PK10	SK06	SK08	SK10	UK04	UK08	UK10	⌚
78x180	94x118	94x140	94x160	114x118	114x140	114x160	134x98	134x140	134x160	AT
	7	7	7	7	7	7	7	7	7	

	940,-	997,-	1.059,-	1.014,-	1.070,-	1.138,-	1.014,-	1.143,-	1.279,-	5
	1.191,-	1.295,-	1.400,-	1.316,-	1.429,-	1.549,-	1.310,-	1.566,-	1.762,-	5/10 ²
	1.293,-	1.416,-	1.539,-	1.440,-	1.576,-	1.716,-	1.430,-	1.738,-	1.959,-	5/10 ³
	1.455,-	1.609,-	1.759,-	1.635,-	1.808,-					10
	196,-	206,-	218,-	206,-	211,-	234,-	206,-	223,-	249,-	5
	273,-	279,-	292,-	287,-	294,-	312,-	287,-	312,-	323,-	5
	584,-	616,-	659,-	638,-	675,-	713,-	686,-	740,-	783,-	5

* Rollläden: Sortiment C
 1 Zusätzlich kombinierbar mit einem innenliegenden Sonnenschutz-/Zubehörprodukt
 2 Die Größen FK04, PK08, SK08, SK10, UK04, UK08, UK10 208421 (Holz, weiß lackiert) und für die Größen SK10 und UK10 308421 (Holz, klar lackiert) = 10 AT Lieferzeit
 3 Für weiß lackierte Fenster = 5 AT und für klar lackierte Fenster = 10 AT Lieferzeit
 4 Verfügbarkeit auf Anfrage
 5 In fast jedem RAL- oder NCS-Farbtönen lieferbar, siehe Seite 31
 6 Die Größen MK06 und MK08 = 5 AT Lieferzeit
 7 Die Größen CK04, FK06, MK04, MK08 = 5 AT Lieferzeit
 8 Die Größen SK10 und UK10 = Lieferzeit auf Anfrage

Alle Preise sind UVP in Euro ohne MwSt.

GGL Elektro, 230 V für kabelgebundene Integration – Schwingfenster, Holz

Ideal für die direkte Integration ohne VELUX Interface in Hausautomationssysteme



Produktvorteile

Wie manuelles GGL und zusätzlich:

- Inklusive Motor und Regensensor für komfortables Öffnen und Schließen
- Stromanschluss über 230 V mit 6-adrigem Kabel (Kabellänge: 4 m)
- Schließt automatisch bei Regen
- Einklemmschutz durch das Erkennen von Hindernissen während des Schließens
- Ideal zur Einbindung ohne zusätzliches VELUX Interface in andere Hausautomationssysteme durch direkte 230 V Ansteuerung

Kombinierbar mit

Zusatzelementen	Seite
Elektro-Rollläden	90, 92
manuellem Sonnenschutz	202
Insektenschutz-Rollo	228
	226

Test-Kit 230 V für Fenster und Rollläden

Um die Funktionalität der Dachfenster Elektro 230 V für kabelgebundene Integration zu testen, wird einmal ein Test-Kit ZZZ 275 benötigt. Dieses kann mehrfach wieder verwendet werden.

Größenbezeichnung der Fenster	FK06	FK08	MK06	MK08	MK10	PK06	PK08	PK10
Blendrahmen-Außenmaße der Fenster in cm	66x118	66x140	78x118	78x140	78x160	94x118	94x140	94x160
Anzahl VELUX Fenster je Palette	7	7	7	7	7	7	7	7
GGL 207022 Elektro, 230 V für kabelgebundene Integration THERMO, Alu grau	946,-	974,-	974,-	1.020,-	1	1.042,-	1.099,-	1
GGL 208422 Elektro, 230 V für kabelgebundene Integration ENERGIE, Alu grau	1.122,-	1.182,-	1.182,-	1.266,-	1	1.293,-	1.397,-	1
GGL 206622 Elektro, 230 V für kabelgebundene Integration ENERGIE PLUS, Alu grau	1.194,-	1.267,-	1.267,-	1.366,-	1	1.395,-	1.518,-	1
EDW 2000 Ziegel hoch/Welle, Alu grau inkl. Dämm- und Anschluss-Set BDx	167,-	172,-	172,-	180,-	206,-	196,-	206,-	218,-
LSB 2000 Innenfutter 30 cm, Kunststoff weiß, inkl. Dampfsperrschürze BBx	251,-	256,-	256,-	273,-	279,-	273,-	279,-	292,-
SML 0000K Elektro-Rollläden*, Alu grau,	515,-	520,-	536,-	563,-	606,-	584,-	616,-	659,-
ZZZ 275 Test-Kit 230 V für Fenster und Rollläden					51,-			

Hinweis: Weitere Eindeckrahmentypen ab Seite 130

Dachneigungsbereich

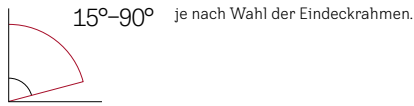

Rahmenmaterial



Holz weiß lackiert



Holz klar lackiert¹

Anwendungsbereich

Ideal für Neubauprojekte, bei denen eine nahtlose Integration in kabelgebundene Smart Home Systeme oder der direkte Kabelanschluss an einen herkömmlichen Schalter gewünscht wird.

Verglasungen

	THERMO 70	ENERGIE 84	ENERGIE PLUS 66
Verglasungsart	2-fach	3-fach	3-fach
U_w W/(m ² K)	1,3	1,0	1,0
g	0,46	0,46	0,44
R_w (C;C _{tr}) dB/Klasse	35 (-1;-3)/2	35 (-1;-3)/2	37 (-2;-4)/3
τ_v/τ_{uv}	0,68/ 0,05	0,63/ 0,05	0,62/ 0,05
Luftdurchlässigkeit Klasse	4	4	4
Förderfähig		✓	✓
Anti-Regen-Geräusch-Effekt	✓	✓	✓
Natürlicher Reinigungs-Effekt			✓
Anti-Tau-Effekt			✓

fett = Fenster als Ganzes, mager = Scheibe allein
Erläuterungen der technischen Werte, siehe Seite 28
Informationen zu Schalldämmwerten, siehe Seite 29

Stromanschluss

230 V mit 6-adrigem Kabel

Bedienung

Kabelgebunden basierend auf 230 V Verkabelung. Ansteuerung über ein externes Smart Home System oder einen externen Schalter (nicht im Lieferumfang des Fensters enthalten).

Weitere Außenabdeckungen

Ausführung	Ausführungs-Kennziffer	Lieferzeit in AT	Preise
THERMO			
Kupfer	217022	Auf Anfrage	
Titanzink ³	237022		
ENERGIE			
Kupfer	218422	Auf Anfrage	Auf Anfrage
Titanzink	238422		
ENERGIE PLUS			
Kupfer	216622	Auf Anfrage	
Titanzink	236622		

Hinweise

- Für alle integrierten Elektrokomponenten des Fensters gilt eine Garantie von 5 Jahren. Für das Dachfenster gilt 10 Jahre
- Für den Einbau ohne VELUX Eindeckrahmen muss das Set ZWC separat bestellt werden, siehe Seite 132
- Der Rollladen wird wie gewohnt an den Motor des Dachfensters angeschlossen. Die Steuerung erfolgt ebenfalls über die kabelgebundene Integration

Weitere Informationen unter velux.de/info/...

- 6750 Eurofins Emissions-Zertifikat: VELUX Dachfenster als besonders emissionsarm getestet
- 7063 Empfohlene Einbaumaße für Dachfenster

SK06 114x118 7	SK08 114x140 7	SK10 114x160 7	⌚ AT
1.116,-	1.172,-	¹	5
1.418,-	1.531,-	¹	5
1.542,-	1.678,-	¹	5
206,-	211,-	234,-	5
287,-	294,-	312,-	5
638,-	675,-	713,-	5
	51,-		5

* Rollläden: Sortiment C

¹ Dieser Artikel ist als Sonderfertigung erhältlich. Preis und Lieferzeit auf Anfrage

GGL Manuell – Schwingfenster, Holz

Dachfenster aus massivem Kiefernholz mit Oberbedienung



Produktvorteile

- Griffleiste oben: bequeme Bedienung auch bei Möbeln vor dem Fenster
- Zur Reinigung der Außenscheibe kann der Flügel um 180° gedreht und arretiert werden
- Sturm- und Kindersicherung durch Feststellriegel hinter der Griffleiste
- Auch lieferbar in Sondermaßen, Seite 290
- Auch als VELUX Solar- oder Elektrofenster erhältlich, Seite 76, 78, 80
- Scheibenvarianten ENERGIE, ENERGIE PLUS und ENERGIE SCHALLSCHUTZ sind Passivhaus-tauglich
- Weitere Verglasungen für besondere Anforderungen ab Seite 100

Kombinierbar mit

Kombinierbar mit	Seite
Zusatzelementen	90, 92
Lüftungslösungen ¹	106
Solar-Nachrüst-Sets	39
Solar-Rollläden	192
Hitzeschutz-Markisen	194
Sonnenschutz	214
Insektenschutz-Rollo	226

Tipp für noch mehr Komfort

Für einen geringen Aufpreis genießen Ihre Kunden mit VELUX Solar-/Elektrofenstern viele zusätzliche Vorteile für höchsten Wohn- und Bedienkomfort, siehe Seite 76, 78, 80

Größenbezeichnung der Fenster	CK02	CK04	CK06	FK04	FK06	FK08	MK04	MK06	MK08	MK10
Blendrahmen-Außenmaße der Fenster in cm	55x78	55x98	55x118	66x98	66x118	66x140	78x98	78x118	78x140	78x160
Anzahl VELUX Fenster je Palette	7	7	7	7	7	7	7	7	7	7

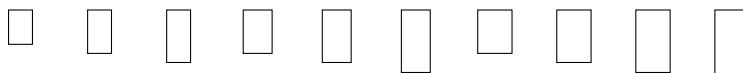

In der Artikelnummer den Unterstrich ersetzen durch die Ziffer der gewünschten Fensterrahmen-Ausführung: **2 = Holz, weiß lackiert, 3 = Holz, klar lackiert (z. B. GGL 2084)**

	GGL_070	THERMO, Alu grau	423,-	457,-	474,-	474,-	536,-	564,-	514,-	564,-	610,-	683,-
☞	GGL_084	ENERGIE, Alu grau	520,-	579,-	621,-	621,-	712,-	772,-	685,-	772,-	856,-	965,-
	GGL_066	ENERGIE PLUS, Alu grau	560,-	629,-	681,-	681,-	784,-	857,-	755,-	857,-	956,-	1.080,-
	GGL_062	ENERGIE SCHALLSCHUTZ, Alu grau	623,-	708,-	776,-	776,-	898,-	991,-	866,-	991,-	1.115,-	1.263,-
	EDW 2000	Ziegel hoch/Welle, Alu grau inkl. Dämm- und Anschluss-Set BDx	139,-	148,-	153,-	153,-	167,-	172,-	163,-	172,-	180,-	206,-
	LSB 2000	Innenfutter 30 cm, Kunststoff weiß, inkl. Dampfspererschürze BBx	212,-	225,-	236,-	236,-	251,-	256,-	238,-	256,-	273,-	279,-
☞	SSL 0000K	Solar-Rollläden*, Alu grau, inkl. Funk-Wandschalter	627,-	648,-	664,-	675,-	702,-	707,-	696,-	723,-	750,-	793,-

Hinweis: Weitere Eindeckrahmentypen ab Seite 130

Dachneigungsbereich

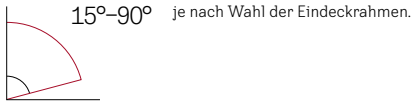

Rahmenmaterial



Verglasungen

	THERMO 70	ENERGIE 84	ENERGIE PLUS 66	ENERGIE SCHALLSCHUTZ 62
Verglasungsart	2-fach	3-fach	3-fach	3-fach
U_w W/(m ² K)	1,3	1,0	1,0	0,96
g	0,46	0,46	0,44	0,47
R_w (C;C _{tr}) dB/Klasse	35 (-1;-3)/2	35 (-1;-3)/2	37 (-2;-4)/3	42 (-2;-5)/4
τ_v/τ_{uv}	0,68/0,05	0,63/0,05	0,62/0,05	0,68/0,05
Luftdurchlässigkeit Klasse	4	4	4	4
Förderfähig		✓	✓	✓
Anti-Regen-Geräusch-Effekt	✓	✓	✓	✓
Natürlicher Reinigungs-Effekt			✓	
Anti-Tau-Effekt			✓	✓

fett = Fenster als Ganzes, mager = Scheibe allein
Erläuterungen der technischen Werte, siehe Seite 28
Informationen zu Schalldämmwerten, siehe Seite 29

Weitere Außenabdeckungen

Ausführung	Ausführungs-Kennziffer	Lieferzeit in AT	Preise
THERMO			
Kupfer	_170	5/10 ⁶	
Titanzink	_370	5/10 ⁷	
Alu Color [®]	_870	Auf Anfrage	
ENERGIE			
Kupfer	_184	5/10 ⁹	
Titanzink	_384	5/10 ⁹	Aufpreis auf Aluminiumausführung
Alu Color [®]	_884	Auf Anfrage	480,- €
ENERGIE PLUS			
Kupfer	_166	5/10 ⁹	
Titanzink	_366	10	
Alu Color [®]	_866	Auf Anfrage	
ENERGIE SCHALLSCHUTZ			
Kupfer	_162	10	
Titanzink	_362	10	
Alu Color [®]	_862	Auf Anfrage	

In der Artikelnummer den Unterstrich ersetzen durch die Ziffer der gewünschten Fensterrahmen-Ausführung:
2 = Holz, weiß lackiert, 3 = Holz, klar lackiert (z. B. GGL 2184)

Hinweis

- Für den Einbau ohne VELUX Eindeckrahmen muss das Set ZWC separat bestellt werden, siehe Seite 132

Weitere Informationen unter velux.de/info/...

- 6750 Eurofins Emissions-Zertifikat: VELUX Dachfenster als besonders emissionsarm getestet
- 7050 Empfehlung für die Anschlüsse von Schallschutz-Fenstern

MK12	PK06	PK08	PK10	SK06	SK08	SK10	UK04	UK08	UK10	⌚
78x180	94x118	94x140	94x160	114x118	114x140	114x160	134x98	134x140	134x160	AT
7	7	7	7	7	7	7	7	7	7	

779,-	632,-	689,-	751,-	706,-	762,-	830,-	706,-	835,-	971,-	5
1.095,-	883,-	987,-	1.092,-	1.008,-	1.121,-	1.241,-	1.002,-	1.258,-	1.454,-	5/10 ²
1.224,-	985,-	1.108,-	1.231,-	1.132,-	1.268,-	1.408,-	1.122,-	1.430,-	1.651,-	5/10 ³
	1.147,-	1.301,-	1.451,-	1.327,-	1.500,-					5/10 ⁴
210,-	196,-	206,-	218,-	206,-	211,-	234,-	206,-	223,-	249,-	5
294,-	273,-	279,-	292,-	287,-	294,-	312,-	287,-	312,-	323,-	5
868,-	771,-	803,-	846,-	825,-	862,-	900,-	873,-	927,-	970,-	5/10 ⁵

Alle Preise sind UVP in Euro ohne MwSt.

* Rollläden: Sortiment C

1 Außer ENERGIE SCHALLSCHUTZ

2 Die Größen UK10 2084 (Holz, weiß lackiert) = 10 AT und für die Größen MK12, SK10 und UK10 3084 (Holz, klar lackiert) = 10 AT Lieferzeit

3 Die Größen MK12 und SK10 3066 (Holz, klar lackiert) = 10 AT Lieferzeit

4 Die Größen MK04, MK06, MK08, PK10 und SK06 2062 (Holz, weiß lackiert) = 5 AT Lieferzeit

5 Die Größe MK12 = 10 AT Lieferzeit

6 Die Größen CK02, CK04, MK04 und SK06 = 5 AT Lieferzeit

7 Die Größen FK08, MK10, PK06, PK08, SK06, SK08, SK10 und UK04 = 5 AT Lieferzeit

8 In fast jedem RAL- oder NCS-Farbtönen lieferbar, siehe Seite 31

9 Die Größen MK08 und SK08 = 5 AT Lieferzeit

GPU Elektro – Klapp-Schwingfenster, Kunststoff

Frische Luft auf Knopfdruck per Funk-Wandschalter und freie Aussicht in jeder Raumsituation



Produktvorteile

- Inklusive Motoren, feuchtigkeitsbasierter Regensensor und Funk-Wandschalter für komfortables Öffnen und Schließen
- Funk-Wandschalter ist vorprogrammiert für eine einfache Installation
- Stromanschluss über 230 V (Kabellänge inkl. Stecker: 4 m)
- Schließt automatisch bei Regen
- Stufenlose Öffnung bis zu 45°
- Einklemmschutz durch das Erkennen von Hindernissen während des Schließens
- Manuelle Schwingfunktion zum schnellen Öffnen und einfachen Reinigen der Außenscheibe
- Scheibenvariante ENERGIE PLUS ist Passivhaus-tauglich
- Optimaler Rundum-Schutz mit VELUX Elektro-Rollladen SMH
- Möglichkeit zur Einbindung in andere Hausautomations-Systeme mit VELUX Interface KLF 150

Kombinierbar mit

Kombinierbar mit	Seite
Intelligenten Steuerungen	35
Zusatzelement GIU	90
Elektro-Rollläden SMH ¹	192
Elektro-Hitzeschutz-Markise MML zzgl. ZOZ 229S	195
Manueller oder solarbetriebener Sonnenschutz	214
Insektenschutz-Rollo	226
Automatisches Zubehör	38



VELUX App Control – kostenlos
für Ihre Endkunden beim Kauf eines VELUX Solar-/Elektrofensters!
Infos unter velux.de/kostenfreie-app-control

Größenbezeichnung der Fenster	FK06	FK08	MK06	MK08	PK06	PK08	SK06	SK08	⌚
Blendrahmen-Außenmaße der Fenster in cm	66x118	66x140	78x118	78x140	94x118	94x140	114x118	114x140	AT
Anzahl VELUX Fenster je Palette	7	7	7	7	7	7	7	7	
GPU 007021 Elektro THERMO, Alu grau	1.621,-	1.658,-	1.658,-	1.717,-	1.746,-	1.819,-	1.841,-	1.915,-	5
GPU 006621 Elektro ENERGIE PLUS, Alu grau	1.869,-	1.951,-	1.951,-	2.063,-	2.099,-	2.239,-	2.267,-	2.420,-	5
EDW 2000 Ziegel hoch/Welle, Alu grau inkl. Dämm- und Anschluss-Set BDx	167,-	172,-	172,-	180,-	196,-	206,-	206,-	211,-	5
LSB 2000 Innenfutter 30 cm, Kunststoff weiß, inkl. Dampfspererschürze BBx	251,-	256,-	256,-	273,-	273,-	279,-	287,-	294,-	5
SMH 0000S Elektro-Rollladen*, Alu grau, inkl. Funk-Wandschalter	690,-	697,-	718,-	754,-	783,-	826,-	855,-	905,-	5

Hinweis: Weitere Eindeckrahmentypen ab Seite 130

Alle Preise sind UVP in Euro ohne MwSt.

Dachneigungsbereich

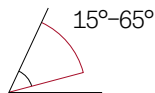

Rahmenmaterial



Kunststoff weiß
(Polyurethan-Oberfläche mit Holzkern)

Verglasungen

	THERMO 70	ENERGIE PLUS 66
Verglasungsart	2-fach	3-fach
U_w W/(m ² K)	1,3	1,0
g	0,46	0,44
R_w (C;C _{cr}) dB/Klasse	35 (-1;-3)/2	37 (-2;-4)/3
τ_v/τ_{uv}	0,68/ 0,05	0,62/ 0,05
Luftdurchlässigkeit Klasse	4	4
Förderfähig		✓
Anti-Regen-Geräusch-Effekt	✓	✓
Natürlicher Reinigungs-Effekt		✓
Anti-Tau-Effekt		✓

fett = Fenster als Ganzes, mager = Scheibe allein
Erläuterungen der technischen Werte, siehe Seite 28
Informationen zu Schalldämmwerten, siehe Seite 29

Hinweise

- Für alle integrierten Elektrokomponenten des Fensters gilt eine Garantie von 5 Jahren. Für das Dachfenster gilt 10 Jahre
- Für den Einbau ohne VELUX Eindeckrahmen muss das Set ZWC separat bestellt werden, siehe Seite 132
- Bei Montage mit Eindeckrahmen EDJ/EKJ und EDN/EKN (vertiefter Einbau) zusätzlich ein Set Fensterbleche (seitlich) für Länge 06: ZWP WK06 0000: 58,- € und für Länge 08: ZWP WK08 0000: 60,- € bestellen
- Kombinationen nebeneinander mit VIU auf Anfrage
- Nicht kombinierbar mit EZ 6000 und EL S0006
- Nicht einsetzbar für die Lichtlösung PANORAMA (Kombi-Aufkeilrahmen EBW)

Weitere Informationen unter [velux.de/info/...](http://velux.de/info/)

6750 Eurofins Emissions-Zertifikat: VELUX Dachfenster als besonders emissionsarm getestet

7040 Einbau von VELUX Dachfenstern mit dem Eindeckrahmen EDJ 2000 Ziegel für vertieften Einbau

7050 Empfehlung für die Anschlüsse von Schallschutz-Fenstern



VELUX Elektro-Rollladen SMH

- Uneingeschränkte Öffnungsfunktion des Fensters bei heruntergelassenem VELUX Elektro-Rollladen
- Regensensor ist im Topkasten des Rolllades vorintegriert
- Kombi-Einbauten mit Rollläden nur nebeneinander möglich. Blendrahmen-Abstand mind. 10 cm
- SMH kann nicht auf das GPU montiert werden, wenn ein Untenelement GIU verwendet wird



Abb. zeigt: MSI

Hitzeschutz für Lichtlösung LICHTBAND mit Elektrofenster GPU

- Lichtlösung LICHTBAND (Elektrofenster GPU und GIU) ideal kombinierbar mit VELUX Solar-Hitzeschutz-Markisen in den Varianten Tageslicht (MSI) oder Verdunkelung (SSI)
- Für die Montage von MSI/SSI ist für das Elektrofenster GPU zusätzlich ein Montagekit ZOZ 229S zu bestellen (Hinweis beachten)

Hinweis

Bei Verwendung der Profile ZOZ 229S kommt es zu einem seitlichen Lichteinfall, der die Verdunkelungswirkung der SSS-/SSI-Markise verringert

* Rollläden: Sortiment C

¹ Nicht möglich in Kombination mit Untenelement GIU

GPU Manuell – Klapp-Schwingfenster, Kunststoff

Hochwertiges Kunststoff-Fenster aus Polyurethan mit Holzkern und Untenbedienung



Produktvorteile

- Freier Zugang und Ausblick am offenen Fenster durch Klappfunktion mit großem 45°-Öffnungswinkel
- Bedienung mit Öffnungsgriff unten
- Zur Reinigung der Außenscheibe kann der Flügel um 180° gedreht und arretiert werden
- Feuchtigkeitsunempfindlich und besonders pflegeleicht
- Auch als VELUX Elektrofenster erhältlich, Seite 84
- Scheibenvarianten ENERGIE, ENERGIE PLUS und ENERGIE SCHALLSCHUTZ sind Passivhaus-tauglich
- Weitere Verglasungen für besondere Anforderungen ab Seite 100

Kombinierbar mit

Kombinierbar mit	Seite
Zusatzelementen	90, 92
Lüftungslösungen ¹	106
Solar-Rollläden	192
Hitzeschutz-Markisen	194
Sonnenschutz	214
Insektenschutz-Rollo	226

Tipp für noch mehr Komfort

Mit VELUX Elektrofenstern genießen Ihre Kunden viele zusätzliche Vorteile für höchsten Wohn- und Bedienkomfort, siehe Seite 84.

Größenbezeichnung der Fenster		CK02	CK04	CK06	FK04	FK06	FK08	MK04	MK06	MK08	MK10
Blendrahmen-Außenmaße der Fenster in cm		55x78	55x98	55x118	66x98	66x118	66x140	78x98	78x118	78x140	78x160
Anzahl VELUX Fenster je Palette			7	7		7	7	7	7	7	7
	GPU 0070 THERMO, Alu grau		877,-	899,-		979,-	1.016,-	950,-	1.016,-	1.075,-	1.170,-
	GPU 0084 ENERGIE, Alu grau		999,-	1.046,-		1.156,-	1.224,-	1.122,-	1.224,-	1.321,-	1.452,-
	GPU 0066 ENERGIE PLUS, Alu grau		1.048,-	1.105,-		1.227,-	1.309,-	1.192,-	1.309,-	1.421,-	1.567,-
	GPU 0062 ENERGIE SCHALLSCHUTZ, Alu grau		1.127,-	1.200,-		1.341,-	1.443,-	1.303,-	1.443,-	1.580,-	1.750,-
EDW 2000 Ziegel hoch/Welle, Alu grau inkl. Dämm- und Anschluss-Set BDX		148,-	153,-		167,-	172,-	163,-	172,-	180,-	206,-	
LSB 2000 Innenfutter 30 cm, Kunststoff weiß, inkl. Dampfsperrschürze BBX		225,-	236,-		251,-	256,-	238,-	256,-	273,-	279,-	
	SSL 0000K Solar-Rollläden*, Alu grau, inkl. Funk-Wandschalter		648,-	664,-		702,-	707,-	696,-	723,-	750,-	793,-

Hinweis: Weitere Eindeckrahmentypen ab Seite 130

Dachneigungsbereich



15°–55° je nach Wahl der Eindeckrahmen.
Ab 56°–75°, siehe velux.de/info/7047

Rahmenmaterial



Kunststoff weiß
(Polyurethan-Oberfläche mit Holzkern)

Verglasungen

	THERMO 70	ENERGIE 84	ENERGIE PLUS 66	ENERGIE SCHALLSCHUTZ 62
Verglasungsart	2-fach	3-fach	3-fach	3-fach
U_w W/(m ² K)	1,3	1,0	1,0 ²	0,96
g	0,46	0,46	0,44 ²	0,47
R_w (C;C _{tr}) dB/Klasse	35 (-1;-3)/2	35 (-1;-3)/2	37 (-2;-4)/3 ²	42 (-2;-5)/4
τ_w/τ_{tr}	0,68/0,05	0,63/0,05	0,62/0,05 ²	0,68/0,05
Luftdurchlässigkeit Klasse	4 ³	4 ³	4 ³	4 ³
Förderfähig		✓	✓	✓
Anti-Regen-Geräusch-Effekt	✓	✓	✓	✓
Natürlicher Reinigungs-Effekt			✓	
Anti-Tau-Effekt			✓	✓

fett = Fenster als Ganzes, mager = Scheibe allein
Erläuterungen der technischen Werte, siehe Seite 28
Informationen zu Schalldämmwerten, siehe Seite 29

Weitere Außenabdeckungen

Ausführung	Ausführungs-Kennziffer	Lieferzeit in AT	Preise
THERMO			
Kupfer	0170	10	
Titanzink	0370	5	
Alu Color ⁴	0870	Auf Anfrage	
ENERGIE			
Kupfer ⁵	0184	10	
Titanzink ⁵	0384	10	Aufpreis auf
Alu Color ⁴	0884	Auf Anfrage	Aluminiumausführung 480,- €
ENERGIE PLUS			
Kupfer	0166	10	
Titanzink	0366	5/10 ⁶	
Alu Color ⁴	0866	Auf Anfrage	
ENERGIE SCHALLSCHUTZ			
Kupfer ⁷	0162	10	
Titanzink ⁷	0362	10	
Alu Color ^{4,7}	0862	Auf Anfrage	

Hinweis

- Für den Einbau ohne VELUX Eindeckrahmen muss das Set ZWC separat bestellt werden, siehe Seite 132

Weitere Informationen unter velux.de/info/...

- 6750 Eurofins Emissions-Zertifikat: VELUX Dachfenster als besonders emissionsarm getestet
- 7040 Einbau von VELUX Dachfenstern mit dem Eindeckrahmen EDJ 2000 Ziegel für vertieften Einbau
- 7047 Bestellhinweise für den Einbau in Dachneigungsbereichen über 55°
- 7050 Empfehlung für die Anschlüsse von Schallschutz-Fenstern

MK12	PK06	PK08	PK10	SK06	SK08	SK10	UK04	UK08	UK10	⌚
78x180	94x118	94x140	94x160	114x118	114x140	114x160	134x98	134x140	134x160	AT
	7	7	7	7	7	7		7	7	
	1.104,-	1.177,-	1.258,-	1.199,-	1.273,-	1.361,-		1.368,-		5
	1.355,-	1.476,-	1.599,-	1.502,-	1.632,-	1.772,-		1.790,-		5
	1.457,-	1.597,-	1.738,-	1.625,-	1.778,-	1.939,-		1.963,-		5
	1.619,-	1.790,-	1.959,-	1.821,-	2.010,-					5
	196,-	206,-	218,-	206,-	211,-	234,-		223,-		5
	273,-	279,-	292,-	287,-	294,-	312,-		312,-		5
	771,-	803,-	846,-	825,-	862,-	900,-		927,-		5

Alle Preise sind UVP in Euro ohne MwSt.

* Rollläden: Sortiment C

1 Außer ENERGIE SCHALLSCHUTZ

2 GPU SK10 in Kupfer/Titanzink: $U_w = 1,1$; $g = 0,54$; $R_w = k.A.$; $\tau_w/\tau_{tr} = 0,70/0,05$

3 GPU in der Größe PK10: Luftdurchlässigkeit Klasse 3

4 In fast jedem RAL- oder NCS-Farbtönen lieferbar, siehe Seite 31

5 Nicht lieferbar in der Größe SK10

6 Die Größen FK06 und SK06 = 5 AT Lieferzeit

7 Nicht lieferbar in der Größe PK10

GPL Manuell – Klapp-Schwingfenster, Holz

Dachfenster aus massivem Kiefernholz mit Untenbedienung



Produktvorteile

- Freier Zugang und Ausblick am offenen Fenster durch Klappfunktion mit großem 45°-Öffnungswinkel
- Bedienung mit Öffnungsgriff unten
- Zur Reinigung der Außenseibe kann der Flügel um 180° gedreht und arretiert werden
- Scheibenvarianten ENERGIE und ENERGIE PLUS sind Passivhaus-tauglich
- Weitere Verglasungen für besondere Anforderungen ab Seite 100

Kombinierbar mit

Kombinierbar mit	Seite
Zusatzelementen	90, 92
Lüftungslösungen	106
Solar-Rollläden	192
Hitzeschutz-Markisen	194
Sonnenschutz	214
Insektenschutz-Rollo	226

Größenbezeichnung der Fenster	CK02	CK04	CK06	FK04	FK06	FK08	MK04	MK06	MK08	MK10
Blendrahmen-Außenmaße der Fenster in cm	55x78	55x98	55x118	66x98	66x118	66x140	78x98	78x118	78x140	78x160
Anzahl VELUX Fenster je Palette		7	7		7	7	7	7	7	7

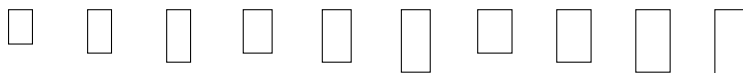

In der Artikelnummer den Unterstrich ersetzen durch die Ziffer der gewünschten Fensterrahmen-Ausführung: **2 = Holz, weiß lackiert, 3 = Holz, klar lackiert (z. B. GPL 2084)**

	GPL_070	THERMO, Alu grau	740,-	757,-		819,-	847,-	797,-	847,-	893,-	966,-
☞	GPL_084	ENERGIE, Alu grau	862,-	904,-		995,-	1.055,-	968,-	1.055,-	1.139,-	1.248,-
	GPL_066	ENERGIE PLUS, Alu grau	912,-	964,-		1.067,-	1.140,-	1.038,-	1.140,-	1.239,-	1.363,-
	EDW 2000	Ziegel hoch/Welle, Alu grau inkl. Dämm- und Anschluss-Set BDx	148,-	153,-		167,-	172,-	163,-	172,-	180,-	206,-
	LSB 2000	Innenfutter 30 cm, Kunststoff weiß, inkl. Dampfspererschürze BBx	225,-	236,-		251,-	256,-	238,-	256,-	273,-	279,-
☞	SSL 0000K	Solar-Rollläden*, Alu grau, inkl. Funk-Wandschalter	648,-	664,-		702,-	707,-	696,-	723,-	750,-	793,-

Hinweis: Weitere Eindeckrahmentypen ab Seite 130

Dachneigungsbereich

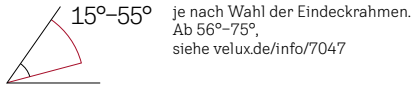

Rahmenmaterial



Verglasungen

	THERMO 70	ENERGIE 84	ENERGIE PLUS 66
Verglasungsart	2-fach	3-fach	3-fach
U_w W/(m ² K)	1,3	1,0	1,0
g	0,46	0,46	0,44
R_w (C;C _{ov}) dB/Klasse	35 (-1;-3)/2	35 (-1;-3)/2	37 (-2;-4)/3
τ_v/τ_{uv}	0,68/ 0,05	0,63/ 0,05	0,62/ 0,05
Luftdurchlässigkeit Klasse	4	4	4
Förderfähig		✓	✓
Anti-Regen- Geräusch-Effekt	✓	✓	✓
Natürlicher Reinigungs-Effekt			✓
Anti-Tau-Effekt			✓

fett = Fenster als Ganzes, mager = Scheibe allein
Erläuterungen der technischen Werte, siehe Seite 28
Informationen zu Schalldämmwerten, siehe Seite 29

Weitere Außenabdeckungen

Ausführung	Ausführungs- Kennziffer	Lieferzeit in AT	Preise
THERMO			
Kupfer ⁵	_170	10	
Titanzink	_370	10	
Alu Color ⁴	_870	Auf Anfrage	
ENERGIE			
Kupfer ⁵	_184	10	Aufpreis auf Aluminiumausführung
Titanzink ⁵	_384	10	480,- €
Alu Color ⁴	_884	Auf Anfrage	
ENERGIE PLUS			
Kupfer	_166	10	
Titanzink	_366	10	
Alu Color ⁴	_866	Auf Anfrage	

In der Artikelnummer den Unterstrich ersetzen durch die Ziffer der gewünschten Fensterrahmen-Ausführung: 2 = Holz, weiß lackiert, 3 = Holz, klar lackiert (z. B. GGL 2184)

Hinweis

- Für den Einbau ohne VELUX Eindeckrahmen muss das Set ZWC separat bestellt werden, siehe Seite 132

Weitere Informationen unter velux.de/info/...

- 6750** Eurofins Emissions-Zertifikat: VELUX Dachfenster als besonders emissionsarm getestet
- 7047** Bestellhinweise für den Einbau in Dachneigungsbereichen über 55°
- 7050** Empfehlung für die Anschlüsse von Schallschutz-Fenstern

MK12	PK06	PK08	PK10	SK06	SK08	SK10	UK04	UK08	UK10	⌚ AT
78x180	94x118	94x140	94x160	114x118	114x140	114x160	134x98	134x140	134x160	
	7	7	7	7	7	7	7	7		
	915,-	972,-	1.034,-	989,-	1.045,-	1.113,-	989,-	1.118,-		5
	1.166,-	1.270,-	1.375,-	1.291,-	1.404,-	1.524,-	1.285,-	1.541,-		5/10 ¹
	1.268,-	1.391,-	1.514,-	1.415,-	1.551,-	1.691,-	1.405,-	1.713,-		5/10 ²
	196,-	206,-	218,-	206,-	211,-	234,-	206,-	223,-		5
	273,-	279,-	292,-	287,-	294,-	312,-	287,-	312,-		5
	771,-	803,-	846,-	825,-	862,-	900,-	873,-	927,-		5

Alle Preise sind UVP in Euro ohne MwSt.

* Rollläden: Sortiment C
¹ Die Größe CK06 bei der Ausführung 2084 und die Größen CK06, SK10 und UK04 bei der Ausführung 3084 = 10 AT Lieferzeit
² Die Größen CK06, PK06 und UK04 bei der Ausführung 3066 = 10 AT Lieferzeit
³ GPL MK10 = 15 AT Lieferzeit
⁴ In fast jedem RAL- oder NCS-Farbtönen lieferbar, siehe Seite 31
⁵ Nicht lieferbar in der Größe SK10

GIU/GIL DACHSCHRÄGE – Zusatzelemente unten

Zur Verlängerung von VELUX Dachfenstern nach unten in der Dachschräge für mehr Tageslicht und Ausblick



Produktvorteile

- GIU: Festverglastes Zusatzelement zu GGU, GPU und GTU
- GIL: Festverglastes Zusatzelement zu GGL, GPL und GTL
- Fast durchgehende Glasflächen durch schmalen Übergang zwischen Fenster und Zusatzelement. Fenster und Zusatzelement werden direkt Blendrahmen an Blendrahmen miteinander verbunden
- GIL auch lieferbar in Sondermaßen, Seite 290
- Großzügige Lichtlösungen ab Seite 40

Kombinierbar mit

Kombinierbar mit	Seite
Schwingfenstern (GGU/GGL)	68, 76
Klapp-Schwingfenstern (GPU/GPL)	84, 88
Wohn-/Ausstiegsfenstern (GTU/GTL) ¹	94
Elektro-Rollladen SMG	192
Solar Hitzeschutz-Markisen Verdunkelung (SSI), Tageslicht (MSI) oder manuelle Markisen (MHL+MAG)	194, 195
Sonnenschutz	214
Insektenschutz-Rollos	226

Größenbezeichnung der Fenster

Blendrahmen-Außenmaße der Fenster in cm

Anzahl VELUX Fenster je Palette

FK34	MK34	PK34	SK34	UK34	⌚
66x92	78x92	94x92	114x92	134x92	AT
7	7	7	7	7	



In der Artikelnummer den Unterstrich ersetzen durch die Ziffer der gewünschten Fensterrahmen-Ausführung: **2 = Holz, weiß lackiert, 3 = Holz, klar lackiert (z. B. GIL 2084)**

Kunststoff (Polyurethan)

Größenbezeichnung	Produkt	FK34	MK34	PK34	SK34	UK34	Anzahl
GIU_0070	THERMO, Alu grau	529,-	601,-	675,-	733,-	816,-	5
GIU_0084	ENERGIE, Alu grau	667,-	764,-	869,-	971,-	1.094,-	10
GIU_0066	ENERGIE PLUS, Alu grau	726,-	834,-	952,-	1.073,-	1.213,-	5
GIU_0062	ENERGIE SCHALLSCHUTZ, Alu grau	807,-	929,-	1.066,-	1.211,-	²	10

Holz

Größenbezeichnung	Produkt	FK34	MK34	PK34	SK34	UK34	Anzahl
GIL_070	THERMO, Holz, Alu, grau		643,-	721,-	784,-	873,-	5
GIL_084	ENERGIE, Holz, Alu, grau		806,-	916,-	1.022,-	1.151,-	10
GIL_066	ENERGIE PLUS, Holz, Alu, grau		876,-	999,-	1.124,-	1.270,-	5/10 ⁵
GIL_062	ENERGIE SCHALLSCHUTZ, Holz, Alu, grau		971,-	1.113,-	1.262,-	²	15

Größenbezeichnung der Dämm- und Anschlussprodukte

Größenbezeichnung	Produkt	WK34	WK34	WK34	WK34	WK34	Anzahl
ETW_2000	Ziegel, Verlängerungsteile für EDW, Alu grau	93,-	93,-	93,-	93,-	93,-	5

Größenbezeichnung der Innenfutter-Zusatzelemente

Größenbezeichnung	Produkt	WK04	WK04	WK04	WK04	WK04	Anzahl
LLB_2000	Innenfutter-Zusatzelement DACHSCHRÄGE 30 cm, Kunststoff, weiß, inkl. Dampfspererschürze BBX	154,-	154,-	154,-	154,-	154,-	5

Hinweis: Weitere Eindeckrahmentypen und Einbauzubehör für Zusatzelemente siehe Seite 170

Alle Preise sind UVP in Euro ohne MwSt.

Dachneigungsbereich

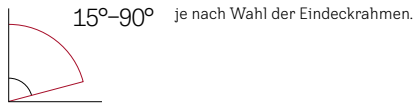

Rahmenmaterial



Kunststoff weiß
(Polyurethan-Oberfläche mit Holzkern)



Holz weiß lackiert



Holz klar lackiert

Verglasungen

	THERMO 70	ENERGIE 84	ENERGIE PLUS 66	ENERGIE SCHALLSCHUTZ 62
Verglasungsart	2-fach	3-fach	3-fach	3-fach
U_w W/(m ² K)	1,3	1,0	1,0	1,0
g	0,46	0,46	0,44	0,47
R_w (C;C _v) dB/Klasse	35 (-1;-3)/2	35 (-1;-3)/2	37 (-2;-4)/3	42 (-2;-5)/4
τ_v/τ_{uv}	0,68/ 0,05	0,63/ 0,05	0,62/ 0,05	0,68/ 0,05
Luftdurchlässigkeit Klasse	4	4	4	4
Förderfähig		✓	✓	✓
Anti-Regen-Geräusch-Effekt	✓	✓	✓	✓
Natürlicher Reinigungs-Effekt			✓	
Anti-Tau-Effekt			✓	✓

fett = Fenster als Ganzes, mager = Scheibe allein
Erläuterungen der technischen Werte, siehe Seite 28
Informationen zu Schalldämmwerten, siehe Seite 29

Weitere Außenabdeckungen

Ausführung	Ausführungs-Kennziffer	Lieferzeit in AT	Preise
THERMO			
Kupfer	_170	5	
Titanzink	_370	5/10 ⁵	
Alu Color ⁴	_870	Auf Anfrage	
ENERGIE			
Kupfer	_184	10/15 ⁶	
Titanzink	_384	10/15 ⁶	Aufpreis auf Aluminiumausführung
Alu Color ⁴	_884	Auf Anfrage	480,- €
ENERGIE PLUS			
Kupfer	_166	10/15 ⁶	
Titanzink	_366	10/15 ⁶	
Alu Color ⁴	_866	Auf Anfrage	
ENERGIE SCHALLSCHUTZ			
Kupfer	_162	10/15 ⁶	
Titanzink	_362	10/15 ⁶	
Alu Color ⁴	_862	Auf Anfrage	

In der Artikelnummer den Unterstrich ersetzen durch die Ziffer der gewünschten Fensterrahmen-Ausführung:
0 = Kunststoff, weiß, 2 = Holz, weiß lackiert, 3 = Holz, klar lackiert (z. B. GGL 2184)

Hinweise

- Für den Einbau ohne VELUX Eindeckrahmen muss das Set ZWC separat bestellt werden, siehe Seite 132
- Weitere und Anschlussprodukte für Zusatzelemente siehe auch Seite 170

Weitere Informationen unter [velux.de/info/...](http://velux.de/info/)

7050 Empfehlung für die Anschlüsse von Schallschutz-Fenstern

¹ Nur mit manueller Hitzeschutz-Markise (MHL+MAG) kombinierbar

² Erhältlich als Sonderanfertigung

³ Für die Ausführung 3066 = 10 AT Lieferzeit

⁴ In fast jedem RAL- oder NCS-Farbtönen lieferbar, siehe Seite 31

⁵ Die Größen GIU = 10 AT; GIL = 5 AT Lieferzeit

⁶ Die Größen GIU = 10 AT; GIL = 15 AT, außer GIL SK34 = 20 AT Lieferzeit

VIU/VFE WAND und VFA/VFB FASSADE – Zusatzelemente unten

Zur vertikalen Verlängerung von VELUX Dachfenstern nach unten in Dachbereichen mit Drempe/Kniestock (VIU/VFE) oder mit normaler Geschosshöhe (VFA/VFB)

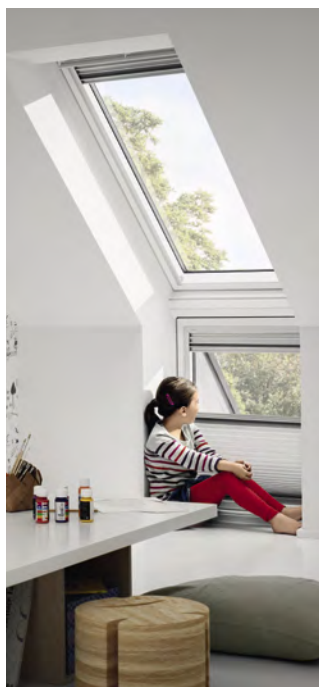

VIU/VFE



VFA/VFB

Produktvorteile

- VIU: Festverglastes Zusatzelement zu GGU, GPU und GTU
- VFE: Zusatzelement mit Kippfunktion zu GGL, GPL und GTL (Öffnungsweite ca. 11,5 cm, Nach Entriegelung in der Putzstellung ca. 45°)
- VFA/VFB: VELUX Fassadenfenster mit Dreh-/Kippfunktion zu GGL Solar oder Elektro
- Fast durchgehende Glasflächen durch schmalen Übergang zwischen Fenster und Zusatzelement. Fenster und Zusatzelement werden direkt Blendrahmen an Blendrahmen miteinander verbunden
- Serienmäßig mit Verbund-Sicherheitsglas (VSG) innen und Einscheiben-Sicherheitsglas (ESG) außen. Auch mit heiß gelagertem Einscheiben-Sicherheitsglas (ESG-HF) lieferbar
- VFE auch lieferbar in Sondermaßen, Seite 290
- Großzügige Lichtlösungen ab Seite 40

Kombinierbar mit

Kombinierbar mit	Seite
Schwingfenstern (GGU/GGL)	68
Klapp-Schwingfenstern (GPU/GPL)	84
Wohn-/Ausstiegsfenstern (GTU/GTL)	94
Hitzeschutz-Markise MIE (nur VFA/VFB)	208
Sonnenschutz	214
Insektenschutz-Rollos	226

Größenbezeichnung der Fenster

Blendrahmen-Außenmaße der Fenster in cm

Anzahl VELUX Fenster je Palette

MK31	PK31	SK31	UK31	MK35	PK35	SK35	UK35	MK36	PK36
78x60	94x60	114x60	134x60	78x95	94x95	114x95	134x95	78x115	94x115
7	7	7	7	7	7	7	7	7	7

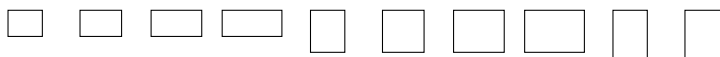

In der Artikelnummer den Unterstrich ersetzen durch die Ziffer der gewünschten Fensterrahmen-Ausführung: **2 = Holz, weiß lackiert, 3 = Holz, klar lackiert (z. B. VFE 2084)**

Kunststoff (Polyurethan)

Artikelnummer	Material	MK31	PK31	SK31	UK31	MK35	PK35	SK35	UK35	MK36	PK36
VIU 0070	THERMO, Alu grau	688,-	801,-	923,-	1.036,-	895,-	951,-	1.036,-	1.149,-	942,-	1.017,-
VIU 0084	ENERGIE, Alu grau	794,-	927,-	1.077,-	1.217,-	1.062,-	1.153,-	1.280,-	1.436,-	1	1
VIU 0066	ENERGIE PLUS, Alu grau	839,-	982,-	1.143,-	1.295,-	1.134,-	1.239,-	1.385,-	1.559,-	1	1
VIU 0062	ENERGIE SCHALLSCHUTZ, Alu grau	902,-	1.056,-	1.233,-	1	1.232,-	1.356,-	1.528,-		1	1

Holz

Artikelnummer	Material	MK31	PK31	SK31	UK31	MK35	PK35	SK35	UK35	MK36	PK36
VFE _070	THERMO, Holz, Alu, grau	574,-	668,-	770,-	864,-	746,-	793,-	864,-	958,-	786,-	848,-
VFE _084	ENERGIE, Holz, Alu, grau	680,-	794,-	924,-	1.045,-	914,-	995,-	1.108,-	1.245,-	1	1
VFE _066	ENERGIE PLUS, Holz, Alu, grau	725,-	849,-	990,-	1.123,-	985,-	1.081,-	1.213,-	1.369,-	1	1
VFE _062	ENERGIE SCHALLSCHUTZ, Holz, Alu, grau	787,-	923,-	1.079,-	1	1	1.198,-	1.356,-	1.536,-	1	1

Holz

Artikelnummer	Material	MK31	PK31	SK31	UK31	MK35	PK35	SK35	UK35	MK36	PK36
VFA/VFB 2070	THERMO, Holz, weiß lackiert, Alu, grau					788,-	837,-				
VFA/VFB 2066	ENERGIE PLUS, Holz, weiß lackiert, Alu, grau					1.027,-	1.125,-				

Größenbezeichnung der Innenfutter-Zusatzelemente

Artikelnummer	Material	MK00	PK00	SK00	UK00	MK00	PK00	SK00	UK00	MK00	PK00
LVI 2000	Innenfutter-Zusatzelement WAND/FASSADE, Kunststoff weiß, inkl. Dampfspererschürze BBX	451,-	487,-	527,-		451,-	487,-	527,-		451,-	487,-

Hinweis: Eindeckrahmentypen und Einbaubehör für Zusatzelemente ab Seite 172

Dachneigungsbereich

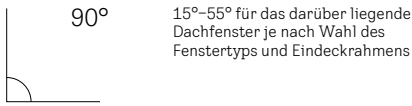

Rahmenmaterial



Verglasungen

	THERMO 70	ENERGIE 84	ENERGIE PLUS 66	ENERGIE SCHALLSCHUTZ 62
Verglasungsart	2-fach	3-fach	3-fach	3-fach
U_w W/(m ² K)	1,3	1,0	1,0	1,0
g	0,46	0,46	0,44	0,47
R_w (C;C _{tr}) dB/Klasse	35 (-1;-3)/2	35 (-1;-3)/2	37 (-2;-4)/3	42 (-2;-5)/4
τ_v/τ_{uv}	0,68/0,05	0,63/0,05	0,62/0,05	0,68/0,05
Luftdurchlässigkeit Klasse	3/4 ⁷	3/4 ⁷	3/4 ⁷	3/4 ⁷
Förderfähig		✓	✓	✓
Anti-Regen-Geräusch-Effekt	✓	✓	✓	✓
Natürlicher Reinigungs-Effekt			✓	
Anti-Tau-Effekt			✓	✓

fett = Fenster als Ganzes, mager = Scheibe allein
Erläuterungen der technischen Werte, siehe Seite 28
Informationen zu Schalldämmwerten, siehe Seite 29

Weitere Außenabdeckungen

Ausführung	Ausführungs-Kennziffer	Lieferzeit in AT	Preise
THERMO (VIU/VFE)			
Kupfer	_170	Auf Anfrage	
Titanzink	_370	Auf Anfrage	
Alu Color ⁶	_870	Auf Anfrage	
ENERGIE (VIU/VFE)			
Kupfer	_184	Auf Anfrage	Aufpreis auf Aluminiumausführung 480,- €
Titanzink	_384	Auf Anfrage	
Alu Color ⁶	_884	Auf Anfrage	
ENERGIE PLUS (VIU/VFE)			
Kupfer	_166	Auf Anfrage	
Titanzink	_366	Auf Anfrage	
Alu Color ⁶	_866	Auf Anfrage	
ENERGIE SCHALLSCHUTZ (VIU/VFE)			
Kupfer	_162	Auf Anfrage	
Titanzink	_362	Auf Anfrage	
Alu Color ⁶	_862	Auf Anfrage	

In der Artikelnummer den Unterstrich ersetzen durch die Ziffer der gewünschten Fensterrahmen-Ausführung:
0 = Kunststoff weiß
(z. B. VIU 0184)
2 = Holz, weiß lackiert, 3 = Holz, klar lackiert
(z. B. VFE 2184)

Hinweise

- VIU: Die Einbauhöhe bei Größe ___35 (Blendrahmen-Höhe 95 cm) beträgt 102 cm
- Anschlag für Drehfunktion (von innen gesehen) VFA = DIN links und VFB = DIN rechts
- Brüstungshöhe für VFA/VFB beträgt ca. 90 cm
- Für den Einbau von Dachfenster und Zusatzelement wird ein Komplett-Eindeckrahmen benötigt, siehe Seite 172
- VFA/VFB nur in Alu grau erhältlich

Weitere Informationen unter velux.de/info/...

- 6362** Ermittlung der Mindesthöhe des Wandausschnittes beim Einbau von VELUX Wand- und Fassadenelementen
- 7050** Empfehlung für die Anschlüsse von Schallschutz-Fenstern
- 7097** Erläuterungen zu heiß gelagertem Einscheiben-Sicherheitsglas ESG-HF

¹ Dieser Artikel ist als Sonderfertigung erhältlich
Preis und Lieferzeit auf Anfrage
² Die Größen MK36, MK38, PK38, SK36, SK38, UK36 und UK38 = 10 AT Lieferzeit und für die Ausführung 3070 = 10 AT Lieferzeit
³ Die Größen MK31 und MK35 = 5 AT Lieferzeit
⁴ Die Größen PK31 und PK35 = 15 AT Lieferzeit
⁵ Die Ausführung 3066 = 15 AT Lieferzeit
⁶ In fast jedem RAL- oder NCS-Farbtton lieferbar, siehe Seite 31
⁷ VFE Luftdurchlässigkeit Klasse 3

SK36	UK36	MK38	PK38	SK38	UK38	
114x115	134x115	78x137	94x137	114x137	134x137	⌚
7	7	7	7	7	7	AT



	1.093,-	1.262,-	999,-	1.074,-	1.149,-	1.262,-	5
	1	1	1	1	1	1	10
	1	1	1	1	1	1	5
	1		1	1			10
	911,-	1.053,-	833,-	896,-	958,-	1.053,-	5/10 ²
	1	1	1	1	1	1	10
	1	1	1	1	1	1	5 ³ /10/15 ^{4,5}
	1		1	1			15
							25
							25
	SK00	UK00	MK00	PK00	SK00	UK00	
	527,-		451,-	487,-	527,-		5

Alle Preise sind UVP in Euro ohne MwSt.

GTU/GTL – Wohn- und Ausstiegsfenster mit Klapp-Schwingfunktion

Ermöglicht mit einem Öffnungswinkel von 67° und im Notfall einen Fluchtweg



Produktvorteile

Produktvorteile wie VELUX GPU Seite 86/GPL Seite 88

Zusätzlich:

- Öffnungswinkel: 67°
- Ausstiegsöffnungen GTU/GTL:
 - MK08: 70x120 cm
 - SK08: 106x120 cm
 - SK10: 106x140 cm
- SK08 und SK10 erfüllen die Anforderungen einer Notausstiegsfunktion (Betätigung mittels Handgriff)

Kombinierbar mit

Kombinierbar mit	Seite
Zusatzelementen ¹	90, 92
Lüftungslösungen	106
Solar-Rollläden SST	192
manuellen VELUX Hitzeschutz-Markisen ²	195
Sonnenschutz ²	214
Insektenschutz-Rollo	226
(nur, wenn GTU/GTL nicht als Notausstieg genutzt wird)	

Größenbezeichnung der Fenster

Blendrahmen-Außenmaße der Fenster in cm

Anzahl VELUX Fenster je Palette

	MK08	SK08	SK10	🕒 AT
	78x140	114x140	114x160	
	7	7	7	

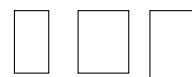

In der Artikelnummer den Unterstrich ersetzen durch die Ziffer der gewünschten Fensterrahmen-Ausführung: **2 = Holz, weiß lackiert, 3 = Holz, klar lackiert (z. B. GTL 2066)**

Kunststoff (Polyurethan)

	GTU 0070	GTU 0084	GTU 0066				
	THERMO, Alu grau	ENERGIE, Alu grau	ENERGIE PLUS, Alu grau	1.275,-	1.475,-	1.735,-	5
👉				1.518,-	1.830,-		5
				1.617,-	1.974,-	2.307,-	5

Holz

	GTL _070	GTL _084	GTL _066				
	THERMO, Alu grau	ENERGIE, Alu grau	ENERGIE PLUS, Alu grau	1.137,-	1.316,-		5
👉				1.380,-	1.670,-		5
				1.480,-	1.815,-		5
	ZZZ 228K A	Set Fensterabdeckbleche (seitlich und unten), Alu für Montage mit VELUX Eindeckrahmen EDJ und EDN, Alu, grau		44,-	44,-	Auf Anfrage	5
	EDW 2000	Ziegel hoch/Welle, Alu grau inkl. Dämm- und Anschluss-Set BDx		180,-	211,-	234,-	5
	LSB 2000	Innenfutter 30 cm, Kunststoff, weiß inkl. Dampfspererschürze BBx		273,-	294,-	312,-	5
👉	SST 0000	Solar-Rollläden*, Alu grau inkl. Funk-Wandschalter		822,-	986,-	1.041,-	5

Hinweis: Weitere Eindeckrahmentypen ab Seite 130

Alle Preise sind UVP in Euro ohne MwSt.

Dachneigungsbereich



je nach Wahl der Eindeckrahmen.
Ab 56°–65°,
siehe velux.de/info/7047

Rahmenmaterial



Kunststoff
weiß
(Polyurethan-Ober-
fläche mit Holzkern)



Holz
weiß lackiert



Holz
klar lackiert

Empfohlene Einbaumaße

- Fensteroberkante: ca. 200 cm
- Fensterunterkante: maximal 120 cm (gem. Landesbauordnung)

VELUX Solar-Rollläden SST

- Uneingeschränkte Öffnungsfunktion des Fensters bei heruntergelassenem VELUX Solar-Rollladen
- Kombi-Einbauten mit Rollläden nur nebeneinander möglich. Blendrahmen-Abstand mind. 10 cm



Verglasungen

	THERMO 70	ENERGIE 84	ENERGIE PLUS 66 (MK08/SK08)	ENERGIE PLUS 66 (SK10)
Verglasungsart	2-fach	3-fach	3-fach	3-fach
U_w $W/(m^2K)$	1,3	1,0	1,0	1,1
g	0,46	0,46	0,44	0,44
R_w (C;C _{tr}) dB/Klasse	35 (-1;-3)/2	35 (-1;-3)/2	37 (-2;-4)/3	37 (-2;-4)/3
τ_w/τ_{uv}	0,68/ 0,05	0,63/ 0,05	0,62/ 0,05	0,62/ 0,05
Luftdurchlässigkeit Klasse	4 ³	3/4 ³	4 ³	3
Förderfähig		✓	✓	
Anti-Regen- Geräusch-Effekt	✓	✓	✓	✓
Natürlicher Reinigungs-Effekt			✓	✓
Anti-Tau-Effekt			✓	✓

fett = Fenster als Ganzes, mager = Scheibe allein
Erläuterungen der technischen Werte, siehe Seite 28
Informationen zu Schalldämmwerten, siehe Seite 29

Anforderungen der Bundesländer an Notausstiegsöffnungen

Bundesland	Mindest-Öffnungen als Rettungsweg (Breite x Höhe)
Bayern	0,6 m x 1,00 m
Alle übrigen Bundesländer	0,9 m x 1,20 m
Musterbauordnung	0,9 m x 1,20 m

Alle in der Tabelle genannten Werte aktuell bei Drucklegung entsprechend den Landesbauordnungen.

Weitere Außenabdeckungen

Ausführung	Ausführungs-Kennziffer	Lieferzeit in AT	Preise
THERMO (GTU)			
Kupfer ⁴	0170	10	
Titanzink ⁴	0370	10	
Alu Color ⁵	0870	Auf Anfrage	
ENERGIE PLUS (GTU)			
Kupfer ⁴	0166	10	
Titanzink ⁴	0366	10	Aufpreis auf Aluminiumausführung 480,- €
Alu Color ⁵	0866	Auf Anfrage	
THERMO (GTL)			
Kupfer	_170	10	
Titanzink	_370	10	
Alu Color ⁵	_870	Auf Anfrage	
ENERGIE PLUS (GTU)			
Kupfer	_166	10	
Titanzink	_366	10	
Alu Color ⁵	_866	Auf Anfrage	

In der Artikelnummer den Unterstrich ersetzen durch die Ziffer der gewünschten Fensterrahmen-Ausführung:
2 = Holz, weiß lackiert, 3 = Holz, klar lackiert
(z. B. GTL 2166)

Hinweise

- Für GTU SK10 kann über 40° Dachneigung der 67°-Öffnungswinkel ggf. nicht vollständig erreicht werden
- Bei Montage mit Eindeckrahmen EDJ/EKJ und EDN/EKN (vertiefter Einbau) zusätzlich ein Set Fensterbleche (seitlich) ZZZ 228 KA bestellen. (Für SK10 auf Anfrage)
- Montage mit Austausch-Eindeckrahmen EZ 6000 und EL S0006 (Ausführung wärmegeämmt nicht möglich)
- Bei Einbau ohne VELUX Eindeckrahmen bestellen Sie zusätzlich die unteren Blendrahmenabdeckbleche MK = 763705MK0, bzw. Größe SK = 763705SK0
- Bei Nutzung als Notausstiegsfenster keine Montage von Insektenschutz-Rollo ZIL möglich

Weitere Informationen unter velux.de/info/...

- 7047 Bestellhinweise für den Einbau in Dachneigungsbereichen über 55°
- 7050 Empfehlung für die Anschlüsse von Schallschutz-Fenstern
- 7077 Forderungen der Bauordnungen an Fenster als Rettungswege/Notausstiegsöffnungen.

* Rollläden: Sortiment C

¹ Bei Kombination mit den Zusatzelementen GIU, GIL, VIU, VFE lässt sich ein Trittrost nur neben den Fenstern anbringen

² GTU SK10 nur kombinierbar mit Rollläden SST und manuellen Hitzeschutz-Markisen MHL, sowie manuellem innenliegendem Sonnenschutz

³ Die Luftdurchlässigkeitsklasse der Größe SK10 beträgt 3

⁴ Große SK10 ist nur mit Außenabdeckung Aluminium erhältlich

⁵ In fast jedem RAL- oder NCS-Farbtönen lieferbar, siehe Seite 31

GXU/GXLA/GXLB – Wohn- und Ausstiegsfenster mit Türfunktion

Ideal als Handwerkerausstieg



Produktvorteile

- Einfache Öffnung bis 90° durch seitlich am Flügel montierten Fenstergriff
- Türanschlag (jeweils von außen gesehen)
 - GXU: bei Lieferung DIN rechts, beim Einbau leicht auf DIN links umsetzbar
 - GXLA: bei Lieferung DIN links (nicht veränderbar)
 - GXLB: bei Lieferung DIN rechts (nicht veränderbar)
- Lüftungsklappe mit Luftfilter
- Kindersicherung nachträglich möglich durch einen als Zubehör erhältlichen abschließbaren Handgriff, Seite 111
- Durchstiegsöffnung:

GXU CK04:	ca. 40 x 90 cm
GXU CK06:	ca. 40 x 110 cm
GXU/GXLA/GXLB FK06:	ca. 51 x 110 cm

Kombinierbar mit

	Seite
Sonnenschutz (manuell/solarbetrieben)	214
Insektenschutz-Rollo	226

Größenbezeichnung der Fenster

Blendrahmen-Außenmaße der Fenster in cm

Anzahl VELUX Fenster je Palette

CK04	CK06	FK06	🕒 AT
55x98	55x118	66x118	
7	7	7	

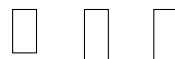

In der Artikelnummer den Unterstrich ersetzen durch die Ziffer der gewünschten Fensterrahmen-Ausführung:
2 = Holz, weiß lackiert, 3 = Holz, klar lackiert (z. B. GXLB 2066)

Kunststoff (Polyurethan)

	GXU 0070	THERMO, Alu grau	706,-	771,-	844,-	5
👉	GXU 0084	ENERGIE, Alu grau	826,-	916,-	1.018,-	5
	GXU 0066	ENERGIE PLUS, Alu grau	875,-	975,-	1.089,-	5

Holz – Türanschlag links (von außen gesehen)

👉	GXLA _070	THERMO, Aluminium			782,-	5
	GXLA _066	ENERGIE PLUS, Aluminium			1.026,-	5/10 ¹

Holz – Türanschlag rechts (von außen gesehen)

👉	GXLB _070	THERMO, Aluminium			782,-	5
	GXLB _066	ENERGIE PLUS, Aluminium			1.026,-	5/10 ¹
	EDW 2000	Ziegel hoch/Welle, Alu grau inkl. Dämm- und Anschluss-Set BDx	148,-	153,-	167,-	5
	LSB 2000	Innenfutter 30 cm, Kunststoff, weiß inkl. Dampfspererschürze BBx	225,-	236,-	251,-	5

Hinweis: Weitere Eindeckrahmentypen ab Seite 130

Dachneigungsbereich



GXU 15°–85°
je nach Wahl der Eindeckrahmen.



GXLA/GXLB 15°–60°
je nach Wahl der Eindeckrahmen.

Rahmenmaterial



Kunststoff
weiß
(Polyurethan-Oberfläche mit Holzkern)



Holz
weiß lackiert



Holz
klar lackiert

Empfohlene Einbaumaße

- Fensteroberkante: ca. 200 cm

Verglasungen

	THERMO 70	ENERGIE 84	ENERGIE PLUS 66
Verglasungsart	2-fach	3-fach	3-fach
U_w W/(m ² K)	1,3	1,0	1,0
g	0,46	0,46	0,44
R_w (C;C _v) dB/Klasse	35 (-1;-3)/2	35 (-1;-3)/2	35 (-2;-4)/3
τ_v/τ_{uv}	0,68/ 0,05	0,63/ 0,05	0,62/ 0,05
Luftdurchlässigkeit Klasse	3/4²	3/4²	3/4²
Förderfähig		✓	✓
Anti-Regen- Geräusch-Effekt	✓	✓	✓
Natürlicher Reinigungs-Effekt			✓
Anti-Tau-Effekt			✓

fett = Fenster als Ganzes, mager = Scheibe allein
Erläuterungen der technischen Werte, siehe Seite 28
Informationen zu Schalldämmwerten, siehe Seite 29

Hinweise

- Für den Einbau ohne VELUX Eindeckrahmen muss das Set ZWC separat bestellt werden, siehe Seite 132
- GXLA/GXLB nicht kombinierbar mit EDJ/EKJ und EDN/EKN
- Nicht kombinierbar mit Zusatzelementen
- Nicht kombinierbar mit Hitzeschutz-Markisen, Rollläden sowie elektrischen Sonnenschutzprodukten
- Türanschlag bei GXLA/GXLB kann nicht nachträglich geändert werden

Weitere Außenabdeckungen

Ausführung	Ausführungs- Kennziffer	Lieferzeit in AT	Preise
THERMO (GXU)			
Kupfer	0170	10	
Alu Color ³	0870	Auf Anfrage	
ENERGIE PLUS (GXU)			
Kupfer	0166	10	Aufpreis auf Aluminium- ausführung
Alu Color ³	0866	Auf Anfrage	480,- €
THERMO (GXLA/GXLB)			
Kupfer	_170	10	
Alu Color ³	_870	Auf Anfrage	
ENERGIE PLUS (GXLA/GXLB)			
Kupfer	_166	10	
Alu Color ³	_866	Auf Anfrage	

In der Artikelnummer den **Unterstrich** ersetzen durch die Ziffer der gewünschten Fensterrahmen-Ausführung:
2 = Holz, weiß lackiert, 3 = Holz, klar lackiert
(z. B. GXLB 2166)

BG-Zulassung



Das Wohn- und Ausstiegsfenster GXU/GXLA/GXLB ist als Schornsteinfeger-Ausstieg vom Institut für Arbeitsschutz der Deutschen Gesetzlichen Unfallversicherung (DGUV) nach DIN 18160-5 als Ausstiegsfenster geprüft. Die DGUV-Prüfbescheinigung gilt für Dachneigungen bis 60°.

Wichtige Hinweise zum Einsatzbereich, Dachneigung, usw. siehe velux.de/info/6711

Weitere Informationen unter velux.de/info/...

- 6711 BG/DGUV-Prüfbescheinigungen für Ausstiegsfenster als Schornsteinfeger-Ausstieg
- 7050 Empfehlung für die Anschlüsse von Schallschutz-Fenstern

¹ Die Ausführung 3066 = 5 AT Lieferzeit

² GXU = Klasse 4; GXLA/GXLB = Klasse 3

³ In fast jedem RAL- oder NCS-Farbtönen lieferbar, siehe Seite 31

GVT komfortabler Dachausstieg für Kalträume

Dachausstieg aus Polyurethan in Schwarz oder Ziegelrot für Handwerker und Schornsteinfeger



BG-Zulassung

Das Ausstiegfenster GVT ist als Schornsteinfeger-Ausstieg vom Institut für Arbeitsschutz der Deutschen Gesetzlichen Unfallversicherung (DGUV) nach DIN 18160-5 als Ausstiegfenster geprüft. Die DGUV-Prüfbescheinigung gilt für Dachneigungen bis 55°.

Produktvorteile

- Für alle ungedämmten und nicht beheizten Räume ohne Dampfsperre (Kalträume)
- Große, komfortable Ausstiegsöffnung: ca. 49 x 77 cm
- Isolierverglasung mit Spezialgasfüllung
- Leichter Einbau durch spezielle Teleskop-Montageschienen, die sich jedem Lattenabstand anpassen
- Blendrahmen und Eindeckrahmen aus durchgefärbtem Polyurethan
- Flügelanschlag DIN links, beim Einbau umsetzbar auf DIN rechts (jeweils von außen gesehen)
- Profilierte rutschsichere Trittpläche
- Patentierte Sicherheits-Öffnungsschere verhindert das ungewollte Zuschlagen des geöffneten Fensterflügels
- Integrierter Universal-Eindeckrahmen für flache und profilierte Dacheindeckungen bis 6 cm Höhe
Nicht für Metall-Stehfalz-Dächer

Dachneigungsbereich

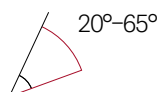

Verglasung

	Gedämmt
Verglasungsart	2-fach
U_w W/(m²K)	3,1
g	0,61
R_w (C;C _v) dB/Klasse	24 (0;-2)/-
τ_v/τ_{uv}	0,79/ 0,40
Luftdurchlässigkeit Klasse	2

Hinweis

- Kaltraumfenster GVT auch lieferbar als von außen abschließbare Ausführung. Preis und Lieferzeit auf Anfrage

Weitere Informationen unter velux.de/info/...

6711 BG/DGUV-Prüfbescheinigungen für Ausstiegfenster als Schornsteinfeger-Ausstieg

fett = Fenster als Ganzes,
mager = Scheibe allein
Erläuterungen der technischen Werte, siehe Seite 28
Informationen zu Schalldämmwerten, siehe Seite 29

Die Wärmedurchgangswerte sind höher als bei allen anderen VELUX Fenstern. Als Dachausstieg für beheizte Räume empfehlen wir die Fenster GTU/GTL, Seite 94 und GXLA/GXLB, Seite 96

Größenbezeichnung der Fenster	103	
Blendrahmen-Außenmaße der Fenster in cm	54x83	AT
Anzahl VELUX Fenster je Palette	7	



	GVT 0059Z	Schwarz ¹ Gedämmt	374,-	5
	GVT 7759Z	Ziegelrot ² Gedämmt	408,-	5

Sonnenschutz

	RLT 103	Sichtschutz-Rollo, manuell mit Haltekrallen 1086 beige, 9050 blau	53,-	6
--	----------------	---	------	---

¹ Polyurethan, schwarz durchgefärbt NCS S 8505-B20 G, RAL 9011

² Polyurethan, ziegelrot durchgefärbt NCS S 3848-Y60R, RAL 8023

GVK Dachausstieg für Kalträume

Dachausstieg aus Polyurethan in Schwarz



Produktvorteile

- Für ungedämmte und nicht beheizte Räume ohne Dampfsperre (Kalträume)
- Ausstiegsöffnung: ca. 41 x 55 cm
- Isolierverglasung
- Flügelanschlag DIN links, beim Einbau umsetzbar auf DIN rechts (jeweils von außen gesehen)
- Patentierte Sicherheits-Öffnungsschere verhindert das ungewollte Zuschlagen des geöffneten Fensterflügels
- Integrierter Universal-Eindeckrahmen für flache und profilierte Dacheindeckungen bis 6 cm Höhe. Nicht für Metall-Stehfalz-Dächer

Dachneigungsbereich

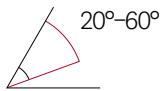

Weitere Informationen unter velux.de/info/...

6017 Produktinformationen zu GVO

Verglasung

Verglasungsart	2-fach
U_w W/(m ² K)	k.a.
g	0,78
R_w (C;C _v) dB/Klasse	k.a.
τ_v/τ_{uv}	0,82/ 0,55
Luftdurchlässigkeit Klasse	2

fett = Fenster als Ganzes,
mager = Scheibe allein

Größenbezeichnung der Fenster

Blendrahmen-Außenmaße der Fenster in cm 46x61 
Anzahl VELUX Fenster je Palette 8

AT

8



 GVK 0000Z	Schwarz ¹ Isolierverglast	224,-	5
--	---	-------	---

GVR für Kalträume in historischen Gebäuden

Dachfenster besonders geeignet für den Denkmalschutz



Produktvorteile

- Für nicht beheizte Räume ohne Dampfsperre (Kalträume) in historischen Gebäuden
- Blendrahmen-Außenmaße:
Größe 3K2: 49,5 x 55 cm
Größe 3K3: 49,5 x 80 cm
- Isolierverglasung
- Öffnen und Lüften mittels Steg in 3 Positionen möglich
- Universal-Eindeckrahmen für profilierte Eindeckmaterialien
- In den Ausführungen Kupfer und Titanzink erhältlich

Dachneigungsbereich

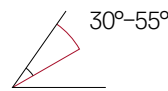

Verglasung

Verglasungsart	2-fach
U_w W/(m ² K)	1,8
g	0,63
R_w (C;C _v) dB/Klasse	k.a.
τ_v/τ_{uv}	0,80/ k.a.
Luftdurchlässigkeit Klasse	3

fett = Fenster als Ganzes,
mager = Scheibe allein

Größenbezeichnung der Fenster

Blendrahmen-Außenmaße der Fenster in cm 3K2 3K3 
Anzahl VELUX Fenster je Palette 4 4 AT

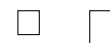

 GVR 2159PS	Weiß lackiert, Kupfer, Isolierverglast	1.991,-	2.096,-	30
GVR 2359PS	Weiß lackiert, Titanzink, Isolierverglast	1.810,-	1.905,-	5
EDW 0100W	Universal-Eindeckrahmen für alle profilierten Eindeckmaterialien, Kupfer	658,-	732,-	30
EDW 0300W	Universal-Eindeckrahmen für alle profilierten Eindeckmaterialien, Titanzink	490,-	564,-	5

Alle Preise sind UVP in Euro ohne MwSt.

ENERGIE WÄRMEDÄMMUNG für besondere Anforderungen an die Wärmedämmung

Schwingfenster GGU/GGL und Klapp-Schwingfenster GPU/GPL



Produktvorteile

- Spitzenwerte in der Wärmedämmung, im Paket mit EDJ sogar bis zu $U_w = 0,77 \text{ W}/(\text{m}^2\text{K})^1$
- Anti-Regengeräusch-Effekt für angenehm ruhige Dachräume
- Natürlicher Reinigungs-Effekt für weniger und leichteres Reinigen der Außenscheibe
- Anti-Tau-Effekt für ungestörten Ausblick

Kombinierbar mit

Kombinierbar mit	Seite
Lüftungslösungen	106
Rollläden	192
Hitzeschutz-Markisen	194
Sonnenschutz	214
Insektenschutz-Rollo	226



VELUX App Control – kostenlos
für Ihre Endkunden beim Kauf eines VELUX Solar-/Elektrofensters!
Infos unter velux.de/kostenfreie-app-control

Größenbezeichnung der Fenster

Blendrahmen-Außenmaße der Fenster in cm

CK02 55x78 **CK04** 55x98 **CK06** 55x118 **FK04** 66x98 **FK06** 66x118 **FK08** 66x140 **MK04** 78x98 **MK06** 78x118 **MK08** 78x140 **MK10** 78x160

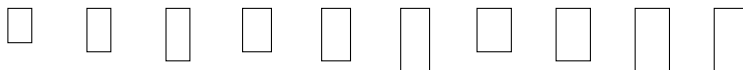

In der Artikelnummer den Unterstrich ersetzen durch die Ziffer der gewünschten Fensterrahmen-Ausführung: **2 = Holz, weiß lackiert, 3 = Holz, klar lackiert (z. B. GGL 2067)**

Schwingfenster

	GGU 006730	Solar, ENERGIE WÄRMEDÄMMUNG, Kunststoff, Alu grau	1.057,-	1.152,-	1.225,-	³	1.366,-	1.468,-	1.328,-	1.468,-	1.605,-	³
	GGU 006721	Elektro, ENERGIE WÄRMEDÄMMUNG, Kunststoff, Alu grau	1.057,-	1.152,-	1.225,-	1.225,-	1.366,-	1.468,-	1.328,-	1.468,-	1.605,-	1.775,-
	GGU 0067	ENERGIE WÄRMEDÄMMUNG, Kunststoff, Alu grau	749,-	844,-	917,-	917,-	1.058,-	1.160,-	1.020,-	1.160,-	1.297,-	1.467,-
	GGL _06730	Solar, ENERGIE WÄRMEDÄMMUNG, Holz, Alu grau	931,-	1.016,-		³		³	1.174,-	1.299,-	1.423,-	³
	GGL _06721	Elektro, ENERGIE WÄRMEDÄMMUNG, Holz, Alu grau			1.084,-		1.206,-	1.299,-	1.174,-	1.299,-	1.423,-	1.571,-
	GGL _067	ENERGIE WÄRMEDÄMMUNG, Holz, Alu grau	623,-	708,-	776,-	776,-	898,-	³	866,-	991,-	1.115,-	1.263,-

Klapp-Schwingfenster

	GPU 0067	ENERGIE WÄRMEDÄMMUNG, Kunststoff, Alu grau		1.127,-	1.200,-		1.341,-	1.443,-	1.303,-	1.443,-	1.580,-	1.750,-
	GPL _067	ENERGIE WÄRMEDÄMMUNG, Holz, Alu grau		991,-	1.059,-		1.181,-	³	1.149,-	1.274,-	1.398,-	1.546,-

Kombi-Paket: Verglasung ENERGIE WÄRMEDÄMMUNG inkl. EDJ 2000

	GGU S10J01	ENERGIE WÄRMEDÄMMUNG, Kunststoff, Alu grau, inkl. EDJ 2000	944,-	1.051,-	1.131,-	1.131,-	1.291,-	1.401,-	⁴	1.401,-	1.550,-	⁴
	GPU S10J01	ENERGIE WÄRMEDÄMMUNG, Kunststoff, Alu grau, inkl. EDJ 2000		1.334,-	1.414,-		1.574,-	1.684,-	⁴	1.684,-	1.833,-	⁴

Dachneigungsbereich

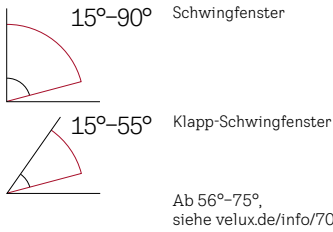

Rahmenmaterial



Verglasung (3-fach)

ENERGIE WÄRME-DÄMMUNG 67	GGU				GGL		GPU		GPL		Solar-/Elektrofenster		Kombi-Pakete	
	GGU	GGL	GPU	GPL	GGU	GGL	GGU	GGL	GGU	GGL	GGU, inkl. EDJ 2000	GPU, inkl. EDJ 2000	GGU, inkl. EDJ 2000	GPU, inkl. EDJ 2000
U_w W/(m²K)	0,83	0,83	0,88	0,86	0,88	0,86	0,88	0,86	0,88	0,86	0,77	0,83	0,77	0,83
g	0,44	0,44	0,44	0,44	0,44	0,44	0,44	0,44	0,44	0,44	0,44	0,44	0,44	0,44
R_w (C;C_{uv}) dB/Klasse	38 (-1;-5)/3	38 (-1;-5)/3	38 (-1;-5)/3	38 (-1;-5)/3	38 (-1;-5)/3	38 (-1;-5)/3	38 (-1;-5)/3	38 (-1;-5)/3	38 (-1;-5)/3	38 (-1;-5)/3	38 (-1;-5)/3¹	38 (-1;-5)/3²	38 (-1;-5)/3¹	38 (-1;-5)/3²
τ_v/τ_{uv}	0,62/0,05	0,62/0,05	0,62/0,05	0,62/0,05	0,62/0,05	0,62/0,05	0,62/0,05	0,62/0,05	0,62/0,05	0,62/0,05	0,62/0,05	0,62/0,05	0,62/0,05	0,62/0,05
Luftdurchlässigkeit Klasse	4⁶	4	4⁶	4	4⁶	4	4⁶	4	4⁶	4	4⁶	4	4⁶	4⁶
Förderfähig	✓	✓	✓	✓	✓	✓	✓	✓	✓	✓	✓	✓	✓	✓
Anti-Regen-Geräusch-Effekt	✓	✓	✓	✓	✓	✓	✓	✓	✓	✓	✓	✓	✓	✓
Natürlicher Reinigungs-Effekt	✓	✓	✓	✓	✓	✓	✓	✓	✓	✓	✓	✓	✓	✓
Anti-Tau-Effekt	✓	✓	✓	✓	✓	✓	✓	✓	✓	✓	✓	✓	✓	✓

fett = Fenster als Ganzes, mager = Scheibe allein
Erläuterungen der technischen Werte, siehe Seite 28.
Informationen zu Schalldämmwerten, siehe Seite 29

MK12	PK06	PK08	PK10	SK06	SK08	SK10	UK04	UK08	UK10	⌚
78x180	94x118	94x140	94x160	114x118	114x140	114x160	134x98	134x140	134x160	AT

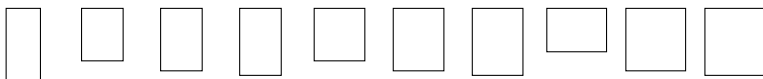

Weitere Außenabdeckungen

- Wir liefern die meisten Fenster auch mit Außenabdeckung, Kupfer, Titanzink oder Alu Color in fast jedem RAL- oder NCS-Farbtönen. Lieferzeiten auf Anfrage. Aufpreis auf Aluminiumausführung 480,- €

Weitere Informationen unter velux.de/info/...

7040 Hinweise zum Einbau von VELUX Dachfenstern mit Eindeckrahmen EDJ 2000 Ziegel für vertieften Einbau

¹ Wärmedämmwert gilt für das Kombi-Paket GGU ENERGIE WÄRMEDÄMMUNG mit Aluminium-Außenabdeckung unter Einbeziehung des mitgelieferten Dämmrahmens und Eindeckrahmens EDJ

² Ausführung ENERGIE WÄRMEDÄMMUNG bei Sanierung steuerlich oder im Rahmen der BEG (Bundesförderung für effiziente Gebäude) förderfähig Fördermöglichkeiten sind abhängig vom Bauvorhaben. Weitere Informationen unter velux.de/foerderung

³ Dieser Artikel ist als Sonderfertigung erhältlich Preis und Lieferzeit auf Anfrage

⁴ Für diese Produktkombination muss das Fenster und der EDJ 2000 als Einzelprodukt bestellt werden

⁵ Die angegebenen Werte sind Schalldämmwerte des Fensters

⁶ Größe PK10: Luftdurchlässigkeit Klasse 3

Alle Preise sind UVP in Euro ohne MwSt.

ENERGIE HITZESCHUTZ für besondere Anforderungen bei Hitzeschutz

Schwingfenster GGU/GGL und Klapp-Schwingfenster GPU/GPL



Produktvorteile

- Spitzenwert im Hitzeschutz durch niedrigen g-Wert von 0,27
- Erzielen sich noch bessere Ergebnisse im Hitzeschutz durch die Kombination mit außenliegenden VELUX Hitzeschutz-Markisen oder VELUX Rollläden

Kombinierbar mit

Kombinierbar mit	Seite
Lüftungslösungen	106
Rollläden	192
Hitzeschutz-Markisen	194
Sonnenschutz	214
Insektenschutz-Rollo	226



VELUX App Control – kostenlos
für Ihre Endkunden beim Kauf eines VELUX Solar-/Elektrofensters!
Infos unter velux.de/kostenfreie-app-control

Größenbezeichnung der Fenster Blendrahmen-Außenmaße der Fenster in cm	CK02 55x78	CK04 55x98	CK06 55x118	FK04 66x98	FK06 66x118	FK08 66x140	MK04 78x98	MK06 78x118	MK08 78x140	MK10 78x160
	□	□	□	□	□	□	□	□	□	□

In der Artikelnummer den Unterstrich ersetzen durch die Ziffer der gewünschten Fensterrahmen-Ausführung: **2 = Holz, weiß lackiert, 3 = Holz, klar lackiert (z. B. GGL 2069)**

Schwingfenster

Symbol	Artikelnummer	Material	CK02	CK04	CK06	FK04	FK06	FK08	MK04	MK06	MK08	MK10
☀	GGU 006930	Solar, ENERGIE HITZESCHUTZ, Kunststoff, Alu grau	934,-	997,-	1.039,-	¹	1.142,-	1.204,-	1.110,-	1.204,-	1.293,-	¹
⚡	GGU 006921	Elektro, ENERGIE HITZESCHUTZ, Kunststoff, Alu grau	934,-	997,-	1.039,-	1.039,-	1.142,-	1.204,-	1.110,-	1.204,-	1.293,-	1.416,-
☀	GGU 0069	ENERGIE HITZESCHUTZ, Kunststoff, Alu grau	626,-	689,-	731,-	731,-	834,-	896,-	802,-	896,-	985,-	1.108,-
☀	GGL_06930	Solar, ENERGIE HITZESCHUTZ, Holz, Alu grau	807,-			¹	982,-		956,-	1.035,-	1.110,-	¹
⚡	GGL_06921	Elektro, ENERGIE HITZESCHUTZ, Holz, Alu grau	807,-				982,-	1.035,-	956,-	1.035,-	1.110,-	1.212,-
☀	GGL_069	ENERGIE HITZESCHUTZ, Holz, Alu grau	499,-	553,-	589,-	589,-	674,-	727,-	648,-	727,-	802,-	904,-

Klapp-Schwingfenster

☀	GPU 0069	ENERGIE HITZESCHUTZ, Kunststoff, Alu grau		972,-	1.014,-		1.117,-	1.179,-	1.085,-	1.179,-	1.268,-	1.391,-
☀	GPL_069	ENERGIE HITZESCHUTZ, Holz, Alu grau		836,-	¹		957,-	1.010,-	931,-	1.010,-	1.085,-	1.187,-

Dachneigungsbereich

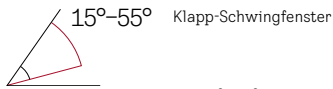
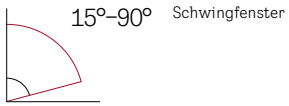

Ab 56°–75°,
siehe velux.de/info/7047

Rahmenmaterial



Kunststoff
weiß
(Polyurethan-Oberfläche mit Holzkern)



Holz
weiß lackiert



Holz
klar lackiert

Verglasung

	ENERGIE HITZESCHUTZ 69
Verglasungsart	3-fach
U_w W/(m²K)	1,1
g	0,27
R_w (C;C _{uv}) dB/Klasse	35 (-1;-3)/2
τ_v/τ_{uv}	0,57/ 0,05
Luftdurchlässigkeit Klasse	4*
Förderfähig	
Anti-Regen- Geräusch-Effekt	✓
Natürlicher Reinigungs-Effekt	
Anti-Tau-Effekt	

fett = Fenster als Ganzes, mager = Scheibe allein
Erläuterungen der technischen Werte, siehe Seite 28
Informationen zu Schalldämmwerten, siehe Seite 29

Weitere Außenabdeckungen

- Wir liefern alle Fenster auch mit Außenabdeckung, Kupfer, Titanzink oder Alu Color in fast jedem RAL- oder NCS-Farbtönen. Lieferzeiten auf Anfrage. Aufpreis auf Aluminiumausführung 480,- €

MK12 78x180	PK06 94x118	PK08 94x140	PK10 94x160	SK06 114x118	SK08 114x140	SK10 114x160	UK04 134x98	UK08 134x140	UK10 134x160	⌚ AT
-----------------------	-----------------------	-----------------------	-----------------------	------------------------	------------------------	------------------------	-----------------------	------------------------	------------------------	---------

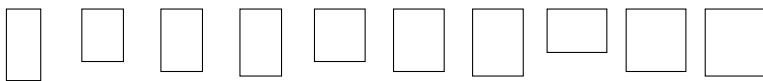

	1.325,-	¹	1.550,-	1.461,-	1.579,-	1.708,-	1.456,-	1.724,-		10
	1.325,-	1.436,-	1.550,-	1.461,-	1.579,-	1.708,-	1.456,-	1.724,-	¹	5/10 ²
	1.017,-	1.128,-	1.242,-	1.153,-	1.271,-	1.400,-	1.148,-	1.416,-	¹	5
	1.137,-	¹		1.251,-	1.351,-	¹	1.245,-		¹	10
	1.137,-	1.230,-	1.326,-	1.251,-		1.460,-	1.245,-	1.474,-		10
	829,-	922,-	1.018,-	943,-	1.043,-	1.152,-	937,-	1.166,-	1.350,-	10
	1.300,-	1.411,-	1.525,-	1.436,-	1.554,-	1.683,-		1.699,-		5/10 ³
	1.112,-	1.205,-	1.301,-	1.226,-	1.326,-	1.435,-	1.220,-	1.449,-		10

Alle Preise sind UVP in Euro ohne MwSt.

¹ Dieser Artikel ist als Sonderfertigung erhältlich Preis und Lieferzeit auf Anfrage

² Die Größen PK08 und SK08 = 10 AT Lieferzeit

³ Die Größen MK06, MK08, PK08, PK10, SK06 und SK08 = 5 AT Lieferzeit

⁴ GGU/GPU in Größe PK10: Luftdurchlässigkeit Klasse 3

EINBRUCHSCHUTZ – für besonderen Schutz gegen Einbruch

Schwingfenster GGU/GGL



Produktvorteile

- Besonders verstärkt gegen Einbrüche
- Widerstandsklasse RC2
- P4A-Verglasung
- Abschließbarer Flügel. Zusätzlich verstärkt durch Verschraubungen und verklebter Scheibe

Kombinierbar mit

Kombinierbar mit	Seite
Lüftungslösungen	106
Rollläden	192
Hitzeschutz-Markisen	194
Sonnenschutz	214
Insektenschutz-Rollo	226

Größenbezeichnung der Fenster

Blendrahmen-Außenmaße der Fenster in cm

CK02 55x78 CK04 55x98 CK06 55x118 FK04 66x98 FK06 66x118 FK08 66x140 MK04 78x98 MK06 78x118 MK08 78x140 MK10 78x160

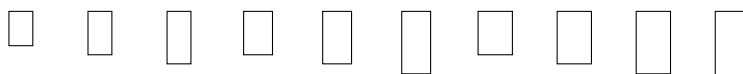

In der Artikelnummer den Unterstrich ersetzen durch die Ziffer der gewünschten Fensterrahmen-Ausführung: **2 = Holz, weiß lackiert, 3 = Holz, klar lackiert (z. B. GGL 2070Q)**

Verglasung EINBRUCHSCHUTZ

Größenbezeichnung	Material	CK02	CK04	CK06	FK04	FK06	FK08	MK04	MK06	MK08	MK10
GGU_0070Q	EINBRUCHSCHUTZ, Kunststoff, Alu grau	918,-	992,-			1.163,-		1.114,-	1.224,-	1.322,-	¹
GGL_070Q	EINBRUCHSCHUTZ, Holz, Alu grau	707,-	763,-			895,-		858,-	943,-	1.018,-	1.141,-

Dachneigungsbereich

15°–90° je nach Wahl der Eindeckrahmen.



Rahmenmaterial



Kunststoff weiß
(Polyurethan-Oberfläche mit Holzkern)



Holz weiß lackiert



Holz klar lackiert

Verglasung

EINBRUCH-SCHUTZ 70Q	
Verglasungsart	2-fach
U_w W/(m ² K)	1,3
g	0,45
R_w (C;C _v) dB/Klasse	35 (-1;-3)/2
τ_v/τ_{uv}	0,68/ 0,05
Luftdurchlässigkeit Klasse	4 ³
Förderfähig	
Anti-Regen-Geräusch-Effekt	
Natürlicher Reinigungs-Effekt	
Anti-Tau-Effekt	

fett = Fenster als Ganzes, mager = Scheibe allein
Erläuterungen der technischen Werte, siehe Seite 28
Informationen zu Schalldämmwerten, siehe Seite 29

MK12	PK06	PK08	PK10	SK06	SK08	SK10	UK04	UK08	UK10	⌚
78x180	94x118	94x140	94x160	114x118	114x140	114x160	134x98	134x140	134x160	AT

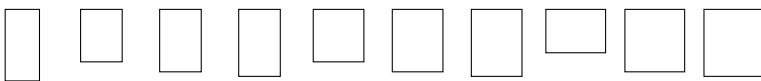

	1.371,-	1.493,-	1.628,-	1.530,-	1.653,-		1.530,-	1.812,-		5
	1.056,-	1.150,-	1.254,-	1.178,-	1.272,-	1.386,-	1.178,-	1.395,-	1.621,-	5/10/25 ²

Alle Preise sind UVP in Euro ohne MwSt.

¹ Erhältlich als Sonderanfertigung
² Die Größen FK04, MK10 und UK10 2070Q = 10 AT Lieferzeit. Die Ausführung 3070Q = 25 AT Lieferzeit
³ GGU in Größe PK10: Luftdurchlässigkeit Klasse 3

VELUX Balanced Ventilation

Einfach genial, genial einfach

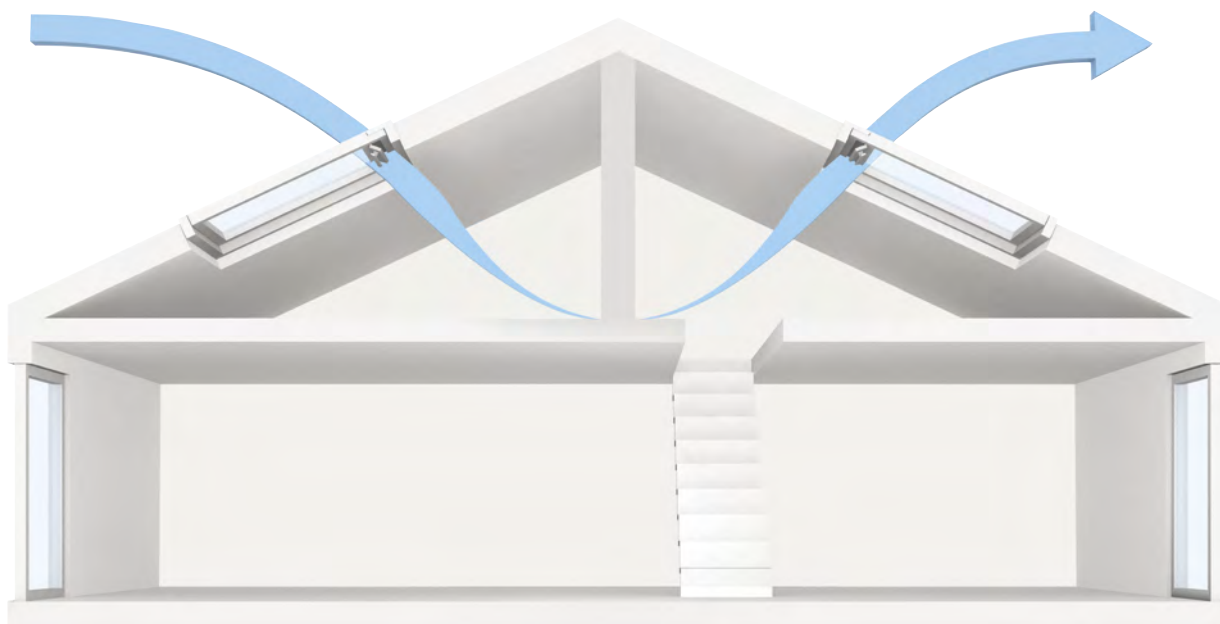

Am effizientesten funktioniert die Lüftung über zwei Dachfenster, auch wenn sich diese in verschiedenen Dachräumen befinden.



VELUX Balanced Ventilation wurde in Zusammenarbeit mit RENSON® entwickelt. RENSON® ist der europäische Spezialist für innovative und umweltfreundliche Lösungen, die mit natürlicher Belüftung ein angenehmes und gesundes Innenklima in Privathaltungen schaffen.

Produktvorteile

- Selbstregulierendes Zu- und Abluftelement für freie natürliche Querlüftung
- Sichert den nutzerunabhängigen Mindestluftwechsel nach DIN 1946-6
- Einfache und schnelle Montage durch Austausch des Standard-Markisenkastens
- Leicht online planbar: velux.de/lueftungsplaner
- Konstant gesunde Raumluft bei nahezu jeder Wetterlage
- Luftvolumenstrom per Schieberegler manuell einstellbar
- Unauffälliges Design von innen und außen

Kombinierbar mit

- manuellen VELUX Fenstern: GGU/GGL¹, GPU/GPL^{1,2} und GTU/GTL
- Solar-Rollläden
- Solar-Hitzeschutz-Markisen

Für GGU/GGL/GPU/GPL/GTU/GTL, DACHBALKON GDL, Aluminium mit der Größenbezeichnung

CK02 FK04 MK04 PK06 SK06 UK04
 CK04 FK06 MK06 PK08 SK08 UK08
 CK06 FK08 MK08 PK10 SK10 UK10
 MK10
 MK12



In der Artikelnummer den Unterstrich ersetzen durch die Ziffer der gewünschte Breite: C = für CK02/CK04/CK06 (z. B.: ZZZ 214K GC0)

Größenbezeichnung für VELUX Balanced Ventilation

		C	F	M	P	S	U	
ZZZ 214K G_0	Balanced Ventilation, Alu grau für VELUX Schwingfenster GGU/GGL ¹	128,-	144,-	152,-	170,-	190,-	208,-	5
ZZZ 214K P_0	Balanced Ventilation, Alu grau für VELUX Klapp-Schwingfenster GPU/GPL ^{1,2}	128,-	144,-	152,-	170,-	190,-	208,-	5
ZZZ 214K T_0	Balanced Ventilation, Alu grau für VELUX Wohn- und Ausstiegsfenster GTU/GTL			152,-		190,-		15

Alle Preise sind UVP in Euro ohne MwSt.

Zuverlässig und konstant frische Luft

VELUX Balanced Ventilation nutzt Wind und Temperaturunterschiede und sorgt ganz einfach über die VELUX Lüftungsclappe bei geschlossenem Fenster für effiziente freie Querlüftung bei nahezu jeder Wetterlage – auch in windarmen Regionen:

- Durch die besondere aerodynamische Konstruktion wird selbst bei annähernder Windstille und niedrigem Differenzdruck ausreichend Luft ausgetauscht
- Bei hoher Windlast wird dagegen der Luftstrom mechanisch gedrosselt
- So verhindert VELUX Balanced Ventilation unnötigen Wärmeverlust und störende Zugscheinungen



Luftvolumenstrom exemplarisch für Schwingfenster in Breite MK

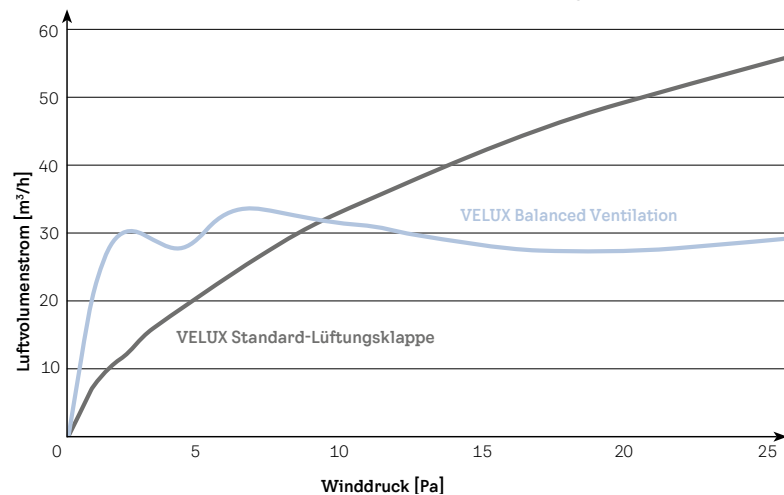

Hinweise

- In der Regel reicht ein Lüftungselement pro Raum
- Weitere Informationen zu VELUX Lüftungslösungen finden Sie unter velux.de/lueftung

Weitere Informationen unter velux.de/info/...

7776 Technische Werte für VELUX Balanced Ventilation

Werte Luftvolumenstrom

Größe	Breite (cm)	Luftstrom für GGU/GGL in m³/h		Luftstrom für GPU/GPL/GTU/GTL in m³/h	
		Windarm	Windstark	Windarm	Windstark
CK	55	2 – 26	3 – 26	6 – 25	11 – 29
FK	66	6 – 25	9 – 29	7 – 28	12 – 33
MK	78	10 – 30	15 – 32	9 – 33	14 – 37
PK	94	13 – 37	19 – 42	12 – 41	18 – 46
SK	114	15 – 46	23 – 51	15 – 51	24 – 56
UK	134	19 – 62	27 – 75	18 – 52	26 – 60

¹ Nicht kombinierbar mit VELUX Elektro- und Solarfenstern, VELUX Fenstermotoren sowie Schallschutz-Fenstern
² Auch für DACHBALKON GDL einsetzbar

Einfache und schnelle Montage



1. Ziegel über dem Dachfenster abdecken und das Eindeckrahmen-Oberteil entfernen.



2. Markisenkasten ausbauen und gegen neuen Markisenkasten mit integriertem Lüftungselement tauschen.



3. Anschließend den Dämmblock innen am Fenster gegen den im Lieferumfang enthaltenen austauschen.



Zuluftelemente für zentrale mechanische Abluftsysteme

Bei Projekten, bei denen Fachplaner (z. B. Architekten) Lüftungskonzepte mit einem zentralen mechanischen Abluftsystem planen, sorgen oft Zuluftelemente für die nötige Frischluft von außen. Hierfür sind VELUX Lüftungslösungen ebenfalls geeignet und bieten eine einfache und günstige Kombinationsmöglichkeit für Abluftsysteme.

Zuluft über VELUX Balanced Ventilation
bzw. VELUX Hygro-Zuluftelemente
(feuchtegeführt) in VELUX Dachfenstern

Zentrales mechanisches
Abluftsystem

Zuluft über Fensterlüfter
in Fassadenfenstern

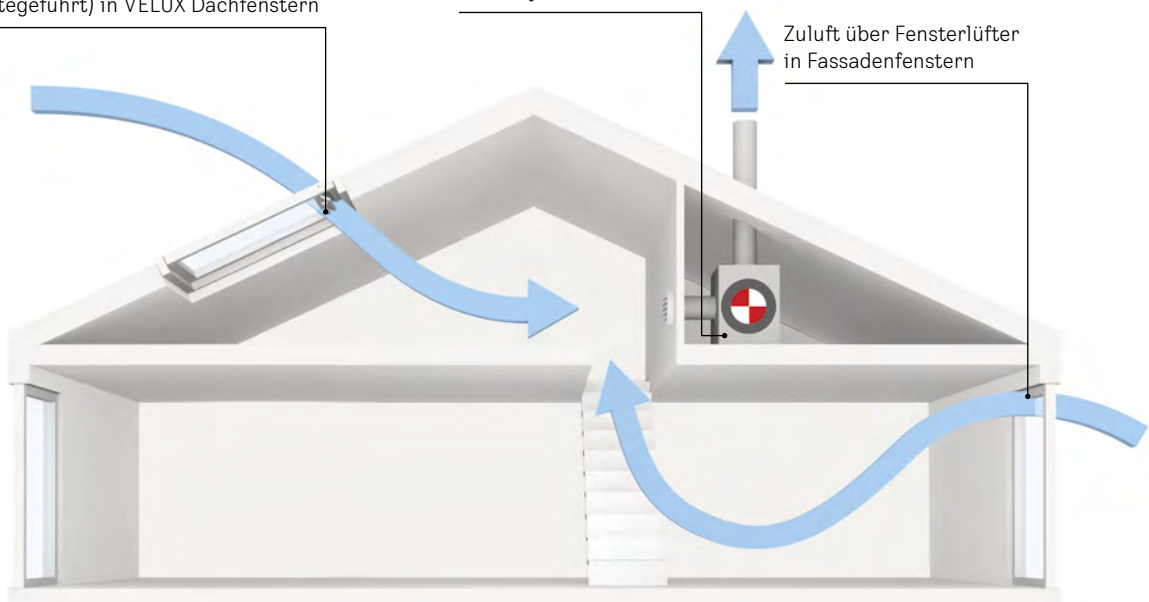

VELUX Hygro-Zuluftelement (feuchtegeführt)



Produktvorteile

- Feuchtegeführte Zuluftelemente für Abluftanlagen (z. B. Badlüfter)
- Schnelle und einfache Montage durch Integration in die VELUX Lüftungsklappe
- Die Anzahl der Elemente richtet sich nach den Vorgaben des Fachplaners
- Luftvolumenstrom (min. – max.) bei 10 Pa : 4 – 32 m³/h
Schalldämmung Dn,e,w (C; Ctr): 36 dB

Kombinierbar mit

- manuellen VELUX Fenstern GGU/GGL¹ und GPU/GPL¹ der aktuellen Generation und Außenabdeckung in Aluminium
- Solar-Rollläden
- Solar-Hitzeschutz-Markisen

Neben den herkömmlichen Systemen gibt es spezielle mechanische Abluftanlagen, deren Zuluftelemente bedarfsabhängig nach der Luftfeuchtigkeit im Raum gesteuert werden. Diese sogenannte Hygrolüftung erhöht den Luftstrom bei hoher Feuchte und senkt ihn bei trockenem Raumklima. Für diese Systeme sind VELUX Hygro-Zuluftelemente die richtige Lösung.

Für GGU/GGL/GPU/GPL/GTU/GTL¹ mit der Größenbezeichnung, Aluminium

MK04	SK06	UK04	⌚ AT
MK06	SK08	UK08	
MK08	SK10	UK10	
MK10			
MK12			

Größenbezeichnung für Hygro-Zuluftelement

Größenbezeichnung	Feuchtegeführtes Hygro-Zuluftelement für Schwing- und Klapp-Schwingfenster	MK00	SK00	UK00	
ZOH 4045		81,-	89,-	97,-	5

¹ Nicht kombinierbar mit Fenstern mit ENERGIE-, ENERGIE PLUS- oder ENERGIE SCHALLSCHUTZ-Verglasung

Alle Preise sind UVP in Euro ohne MwSt.

Balanced Ventilation



Standard-Abluftanlagen werden über Fensterlüfter mit Zuluft versorgt. Für dieses Prinzip ist VELUX Balanced Ventilation im Dachgeschoss ebenfalls das passende Produkt.

Weitere Informationen und Preise finden Sie auf Seite 106

Produktvorteile

- Einfache, schnelle Montage durch Austausch des Markisenkastens
- Keine Sonderanfertigungen an den Fenstern oder Durchbohrungen erforderlich
- Die Anzahl der Elemente richtet sich nach den Vorgaben des Anlagenplaners

Pflege- und Wartungsprodukte für eine lange Lebensdauer

Für VELUX Kunststoff- und Holzfenster

Kombi-Pflege-Set



Für Fenster der Größen C02 – U10¹, 102 – 810, Y21 – Y99, O21 – 147.

Für den Austausch des Luftfilters und der Schaumdichtung bei VELUX Fenstern.

Inhalt: 30 g Scharnierfett, 2,5 m Luftfilter und 2,5 m Schaumdichtung für die Lüftungsklappe. Ausreichend für 2 – 5 Fenster

ZZZ 220	5 AT	29,-
---------	------	------

Kombi-Pflege-Set



Für Fenster der Größen CK02 – UK10.

Für den Austausch des Luftfilters und der Schaumdichtung bei VELUX Fenstern.

Inhalt: 30 g Scharnierfett, 3 m Luftfilter und 2,5 m Schaumdichtung für die Lüftungsklappe. Ausreichend für 2 – 5 Fenster. ZZZ 220K inkl. Werkzeug zur Entsicherung der Lüftungsklappe

ZZZ 220K	5 AT	29,-
----------	------	------

Acryl-Feinspachtel-Set



Grauer Acryl-Feinspachtel auf Wasserbasis für die Reparatur von geringfügigen Beschädigungen vor dem Streichen. (Lack nicht enthalten).

Inhalt: 400 g Acryl-Spachtelmasse

ZZZ 133KH	5 AT	21,-
-----------	------	------

Nur für Kunststofffenster

Reparatur-Lack für VELUX Kunststofffenster



Das Profiprodukt für die Beseitigung von Lackschäden, Abplatzungen und Kratzern bei VELUX Kunststofffenstern.

Inhalt: 220 ml weißer Lack (RAL 9003)

ZZZ 129KH	5 AT	29,-
-----------	------	------

Nur für Holzfenster

Reparatur-Lack für klar lackierte VELUX Holzfenster



Für die Beseitigung von Lackschäden bei klar lackierten VELUX Holzfenstern.

Inhalt: 220 ml wasserverdünnter, lösungsmittelfreier, farbloser Acryllack

ZZZ 176KH	5 AT	29,-
-----------	------	------

Reparatur-Lack für weiß lackierte VELUX Holzfenster



Für die Beseitigung von Lackschäden bei weiß lackierten VELUX Holzfenstern.

Inhalt: 220 ml weißer lösungsmittelfreier Acryllack (RAL 9003)

ZZZ 130KH	5 AT	29,-
-----------	------	------

Lack-Pflege-Set für weiß lackierte VELUX Holzfenster



Das Set umfasst einen Spezialreiniger (200 ml) sowie eine Lackpflege (200 ml) für weiß lackierte VELUX Holzfenster. Der Reiniger dient zur Entfernung von Ölen und Fetten. Die Pflege lässt das Holz wieder glänzen und verhilft zu einer wasserabweisenden Oberfläche.

ZZZ 131KH	5 AT	38,-
-----------	------	------

Weitere Informationen unter velux.de/info/...

6030 Sicherheitsverschlüsse für VELUX Fenster gefertigt bis 2013

7066 Merkblatt Holzbehandlung

Alle Preise sind unverbindliche Preisempfehlungen in Euro ohne MwSt.

¹ Nicht für GPU Fenster in der Ausführung 0065WT

² Der Sperrbeschlag ZOZ 010K/ZOZ 010 ist dort notwendig, wo eine besondere Öffnungsbegrenzung des Flügels erforderlich ist. Der Sperrbeschlag begrenzt diese auf ca. 10 cm (nicht für elektrisch betriebene Fenster). Nützlicher Einsatz z. B. in Schulen, Kinderzimmern und öffentlichen Einrichtungen. Der Sperrbeschlag ist nicht einsetzbar bei Klapp-Schwingfenstern, Ausstiegsfenstern und Zusatzelementen.

³ Inkl. 2 Schlüssel

⁴ Nicht für Elektro- und Solarfenster GGU/GGL

⁵ Nicht für Schallschutz-Klasse-4-Fenster gefertigt bis 2013

Sicherheits-Zubehör

Öffnungsbegrenzer

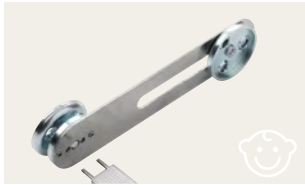

Sperrbeschlag² für VELUX Schwingfenster
 – ZOZ 010KH (ohne Schlüssel) für GGU und GGL
 – Nicht für die Größen CK02, C02 und 102
 – Nicht für Schallschutz-Fenster (___62) der Größen C02 – U10 und 102 – 810
 – Nicht für Einbruchschutz-Fenster (___70Q) der Größen CK02 – UK10

Die Sperre kann mit einem besonderen Schlüssel Typ ZOZ 011 aufgehoben werden. ZOZ 011 ist separat erhältlich.

Hinweis

Um die Sicherheitsanforderungen der EN 16281:2013 zu erreichen benötigen Sie für folgende Größen 2x ZOZ 010KH: 310, 312, M10, M12, MK10, MK12, 410, P10, PK10, 610, S10, SK10, 808, 810, U08, U10, UK08 und UK10.

ZOZ 010KH	5 AT	42,-
-----------	------	------



Schlüssel für Sperrbeschlag ZOZ 010K und ZOZ 010.

ZOZ 011	5 AT	21,-
---------	------	------



Öffnungsbegrenzer für VELUX Klapp-Schwingfenster. Der Öffnungswinkel wird auf 30° begrenzt.

– Für GPU, GPL und VKU, die nach dem Jahr 2000 hergestellt wurden (ab Produktionscode AH 10)

ZZZ 164K	5 AT	20,-
----------	------	------

Verschluss



Verschlusshülse aus Stahl. Die Schwingfunktion kann bei Bedarf blockiert werden.

ZOZ 159K	5 AT	21,-
----------	------	------

Sicherheits-Verschlüsse für Schwingfenster



ZOZ 012K1	5 AT	44,-
-----------	------	------



ZOZ 124	5 AT	44,-
---------	------	------

Welches Schloss passt zu welchem Fenster?

VELUX Fenstertyp	Schloss
GGU ⁴	ZOZ 012K1
GGL ^{4,5}	ZOZ 012K1
VFE WAND	ZOZ 124
VU	ZOZ 012K1
VL-Holz ⁵	ZOZ 012K1

Sicherheits-Verschlüsse für Klapp-Schwingfenster³



028321/028323/ 028325/028403/ 028407/028411	5 AT	53,-
---	------	------

Welcher Griff passt zu welchem Fenster?

VELUX Fenster ab 05.2013 (z.B. MK08)	Griff
GPU	028323
GPL	028321
GTU (nur zulässig, wenn nicht als Notausstieg eingebaut)	028323
GTL (nur zulässig, wenn nicht als Notausstieg eingebaut)	028321
GXU und GXL/GXLA/GXLB	028325
VELUX Fenster der bisherigen Generation (weitere siehe unter velux.de/info/6030)	Griff
VKU (nicht für die Größen Y33)	028403
GEL DACHTERRASSE (oben)	028407
VEA/VEB DACHTERRASSE (unten)	028411

Manuelles Bedienungs-Zubehör

Bedienungsstangen



Bedienungsstange 80 cm für GGU, GGL, VU, VL, VG, VX, Jalousien, Rollos und Plissees. (Adapter für Sonnenschutzprodukte, siehe Seite 245)

ZCZ 080	5 AT	29,-
---------	------	------



Teleskop-Bedienungsstange 108 bis 188 cm für GGU, GGL, VU, VL, VG, VX, Jalousien ab AP04 (April 2004), Rollos und Plissees (Adapter für Sonnenschutzprodukte, siehe Seite 245)

ZCT 200K	5 AT	41,-
----------	------	------



Bedienungsstange 120 cm für VELUX Fenster GPU/GPL, GTU/GTL, VKU, VK.

ZCZ 112	5 AT	50,-
---------	------	------

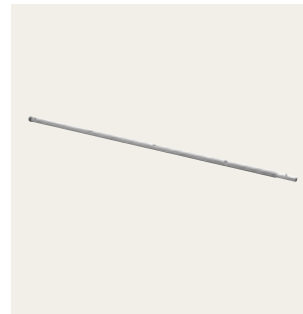

Verlängerung 100 cm für Teleskop-Bedienungsstange ZCT 200K.

ZCT 100	5 AT	27,-
---------	------	------

Hinweise

- Für die Bedienung von Sonnenschutzprodukten mit Führungsschienen benötigen Sie zusätzlich pro Sonnenschutzprodukt einen Adapter ZOZ 085. Für Sichtschutz-Rollos mit Haltekrallen benötigen Sie den Adapter ZOZ 040, siehe Seite 245
- Neben VELUX Elektro- und Solarfenstern bietet VELUX mit den Solar-Nachrüst-Sets auch für bereits eingebaute VELUX Dachfenster eine einfache Möglichkeit an, diese nachträglich zu automatisieren. Dank kabellosem Einbau ist es schnell und einfach zu montieren. Die Bedienung der Dachfenster erfolgt anstatt per Bedienstange bequem auf Knopfdruck. Außerdem schließt bei Regen der integrierte Regensensor die Fenster von selbst. Für höchsten Bedienkomfort kann das automatisierte Dachfenster mit VELUX App Control oder VELUX ACTIVE kombiniert werden. Mehr Informationen, siehe Seite 35

Transport- und Montagehilfen

Hebevorrichtung für VELUX Fenster (2er-Set)



Vorteile für Handwerker

- Arbeiterleichterung auf der Baustelle; die VELUX Hebevorrichtung wird einfach an beiden Seiten des VELUX Dachfensters befestigt, um dieses anschließend mittels Kran direkt von außen in die vorbereitete Dachöffnung zu setzen
- Ideal bei großen, schweren Fenstern und schwierigen Transportwegen vor Ort (z. B. enge Treppenhäuser)
- Passt für alle gängigen VELUX Dachfenster (GGÜ/GGL, GPU/GPL, GIU/GIL, GTU/GTL, GXU/GXLA/GXLB, VIU/VFE, VKU und VU)
- Einfache und schnelle Montage sowie Demontage
- Flexible Anpassung an die Dachneigung möglich
- Sehr hohe Stabilität und Haltbarkeit
- CE-Kennzeichen

ZZZ 237 5 AT 607,-

Zusätzlich erforderlich

- Mindestens 2 Hebebänder¹ inkl. -Haken/Schäkel mit mind. 120 kg Gesamtlast
- Kran(-wagen)
- Sicherheitsausrüstung: Helm, Handschuhe, Sicherheitsschuhe und -brille

Zulässiges Gesamtgewicht des angehängten Fensters: max. 120 kg

Protect-Tool



Vorteile für Handwerker

- Arbeiterleichterung auf der Baustelle
- Optimaler Schutz des Blendrahmens beim Ein-/Aushängen des Flügels
- Einfache, schnelle Montage und Demontage am Blendrahmen
- Passend für Holzfenster ab FK-Breite

ZZZ 258 5 AT 43,-

Tragegurte für VELUX Fenster (2er-Set)



Vorteile für Handwerker

- Arbeiterleichterung auf der Baustelle durch bequeme Tragehilfe für VELUX Dachfenster
- Ideal bei großen und schweren Fenstern
- Passt für alle gängigen VELUX Dachfenster
- GS-Kennzeichen

ZZZ 244 5 AT 111,-

Hinweis

- Die VELUX Hebevorrichtung und der VELUX Tragegurt sind alle 12 Monate gemäß Unfallverhütungsvorschriften (UVV) von einem Sachverständigen zu überprüfen

1 Automatische Produkte

2 Lichtlösungen

3 Dachfenster, Zubehör

4 Modernisierung, Austausch

5 Einbauprodukte

6 Innenfutter

7 Rollläden, Hitzeschutz, Markisen

8 Sonnen- und Insektenschutz

9 Flachdach-Lösungen, Tageslicht-Spots

10 RWA

11 Weitere Infos, Sonderanfertigungen

Alle Preise sind unverbindliche Preisempfehlungen in Euro ohne MwSt.

¹ Mindestlänge der Hebebänder: 150 cm bei Fensterbreite unter 110 cm; 250 cm bei Fensterbreite über 110 cm



Tipp für den Austausch

Mit der Kombination von 2 Dachfenstern nebeneinander genießen Ihre Kunden im Vergleich zum Einzelfenster mehr als doppelt so viel Tageslicht und Ausblick.



Modernisierung, Austausch

Gute Gründe für den Fensteraustausch	116
VELUX Austauschlösungen im Überblick	117
1:1 Fensteraustausch – alte Innenverkleidung bleibt erhalten	118
Austausch alter VELUX Fenster bis 1991	119
<ul style="list-style-type: none"> · VU/VKU – Austauschfenster · EZ/ES – Austausch-Eindeckrahmen · ELX – Adapterrahmen 	
Austausch alter VELUX Fenster von 1991 bis heute	122
<ul style="list-style-type: none"> · GGU/GPU – Standard-Dachfenster · EDW – Standard-Eindeckrahmen · EZ/EW/EL – Austausch-Eindeckrahmen · ELX – Adapterrahmen 	
Austausch alter Fenster anderer Hersteller mit Sondermaß-Fenster GPU X99/VKU	124
<ul style="list-style-type: none"> · GPU X99 – Sondermaß-Fenster · EDW/EDS X99 – Sondermaß-Eindeckrahmen · VKU 0811/1011/1014 – Austauschfenster · EZ/ES 0811/1011/1014 – Austausch-Eindeckrahmen 	

Automatische Produkte	1
Lichtlösungen	2
Dachfenster, Zubehör	3
Modernisierung, Austausch	4
Einbauprodukte	5
Innenfutter	6
Rollläden, Hitzeschutz, Markisen	7
Sonnen- und Insektenschutz	8
Flachdach-Lösungen, Tageslicht-Spots	9
RWA	10
Weitere Infos, Sonderanfertigungen	11

Gute Gründe für den Fensteraustausch

Alte Dachfenster entsprechen in der Regel nicht mehr den heutigen Anforderungen an die Wärmedämmung, den Anschluss an das Dach und eine ausreichende Tageslichtversorgung des Raumes.

Energie sparen

Beim Austausch von 2 rund 30 Jahre alten Fenstern, können Ihre Kunden bis zu 17 % Energieersparnis¹ erreichen.

Ein Fensteraustausch bietet Ihren Kunden auch immer die ideale Gelegenheit, neben der Energieersparnis, auch den Tageslichteinfall und die Aussicht durch größere Fenster spürbar zu verbessern.

Beispielrechnung

Austausch alter Fenster von 1991 – 2000



Bei Austausch von 2 alten Fenstern gegen 2 aktuelle Fenster ...

... mit Verglasung **THERMO (70)**
bis zu **11 %** Energieersparnis¹

... mit Verglasung **ENERGIE PLUS (66)**
bis zu **17 %** Energieersparnis¹

Steigern Sie die Kundenzufriedenheit mit Kombinationen aus 2 Fenstern nebeneinander

VELUX Studien zeigen, dass 27 %² der Endkunden, die neue Dachfenster gekauft haben, im Nachhinein eine größere Lösung gewünscht hätten.

Um Energie zu sparen, werden Dächer und Verglasungen heute immer dicker. Dadurch nimmt der Wert des einzelnen Dachfensters allerdings ab, welches bis zu 48 %³ weniger Tageslicht liefert. Wo früher ein Dachfenster ausreichte, müssen daher heute in der Regel schon zwei geplant werden.

Mit der Kombination von 2 Dachfenstern nebeneinander z. B. genießen Ihre Kunden im Vergleich zum Einzelfenster mehr als doppelt so viel Tageslicht und Ausblick.

Eine Erweiterung um ein Fenster in der Breite ist im Regelfall auch ebenfalls innerhalb eines Arbeitstages machbar.

2,5x
Tageslicht UND
Ausblick im
Vergleich zu einem
Einzelfenster³

Einzelfenster



Kombination aus 2 Fenstern (DUO)



Empfohlene Fenstergröße

Um sicherzustellen, dass Räume ausreichend mit Tageslicht versorgt werden, lässt sich aus der aktuellen Tageslicht-Norm DIN EN 17037 eine Faustregel ableiten: 20 – 25 % der Raumgrundfläche sollte als Fensterfläche geplant werden.

Rechenbeispiel

Raumgröße 10 m² ≈ 2 m² Fenster
Beispielsweise zwei GPU PK10 (2x 1,07m²)

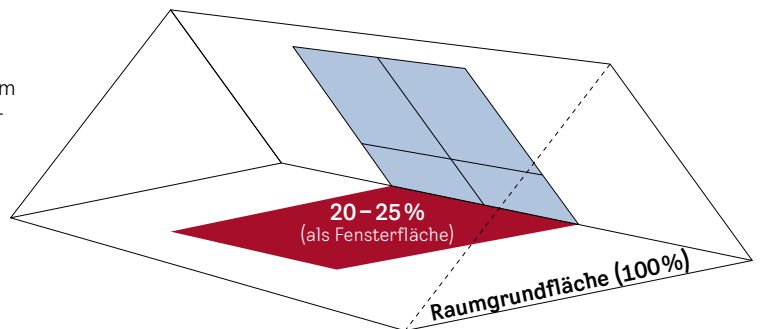

¹ Bei einem einzelnen Dachfenster verdeckt der Dachaufbau je nach Blickwinkel einen großen Teil der Öffnung. Zwei nebeneinanderliegende Fenster öffnen die Dachfläche spürbar, besonders wenn kein Dachsparren dazwischen verläuft. So fällt mehr als doppelt so viel Tageslicht in den Raum, und die Aussicht bleibt von nahezu jeder Position frei. Daten aus einem simulierten südorientierten Raum mit 12 m² und zwei VELUX Dachfenstern GGU 66 in der Größe MK06 (78,0 x 117,8 cm), 1. Dezember bis 28. Februar, aufgenommen in Hamburg. Basierend auf einer Studie von VELUX 2023 über die Auswirkungen im Winter durch einen Fensteraustausch.

² VELUX Combi Solution Studie[®] von NEPA, Dez. 2019 – Jan. 2020. 3.736 Befragte aus FR, DE, PL.

³ Daten aus einem simulierten Raum mit 12 m² und einer Kombination aus zwei Dachfenstern in der Größe MK08 (78 x 140 cm) im Vergleich zu einem einzelnen Dachfenster der gleichen Fenstergröße. Basierend auf VELUX Studien über die Auswirkungen auf den Tageslichteinfall (Juni 2023) und Ausblick (Januar 2025)

⁴ Bei einer Erhöhung der Dachdicke von 30 auf 60 cm und der Verwendung einer 3-fach- statt 2-fach-Verglasung

VELUX Austauschlösungen im Überblick

Das Original für jeden Austausch



Der neue Standard:
2 Fenster nebeneinander

Fensteraustausch durch VELUX Lichtlösung

- Deutlich mehr Licht, Luft und Ausblick durch größere oder zusätzliche Fenster
- Erweiterter Lichteinfall und moderne Optik durch neue Innenverkleidung (z. B. VELUX Innenfutter)
- Erneuerung der Dämmung rund um das Fenster, z. B. durch VELUX Dämm- und Anschluss-Set
- Optimierte Dachanschlüsse gemäß ZVDH
- 10 Jahre Garantie auf Dichtigkeit der Anschlüsse bei Einbau gemäß Einbauanleitung

Mehr Informationen im Kapitel Lichtlösungen ab Seite 40



1:1 Fensteraustausch mit neuer Innenverkleidung für erweiterten Lichteinfall

- Erweiterter Lichteinfall und moderne Optik durch neue Innenverkleidung
- Erneuerung der Dämmung und optimierte Dachanschlüsse gemäß ZVDH
- 10 Jahre Garantie auf Dichtigkeit der Anschlüsse bei Einbau gemäß Einbauanleitung

Mehr Informationen im Kapitel Dachfenster ab Seite 66



1:1 Fensteraustausch mit alter Innenverkleidung

- Die alte Dämmung rund um das Fenster wird weiter genutzt, entspricht jedoch nicht mehr dem heutigen Wärmestandard
- Weniger Lichteinfall und keine Anschlussmöglichkeiten nach Regelwerk des ZVDH

Mehr Informationen ab Seite 118

Staatliche Förderung für Ihre Kunden, mehr Ertrag für Sie

TIPP: Empfehlen Sie Ihren Kunden besonders wärmegeämmte Dachfenster mit 3-fach-Verglasung und einem U_w -Wert von $1,0 \text{ W}/(\text{m}^2\text{K})$ oder besser und nutzen Sie die staatliche Förderung als zusätzliches Verkaufsargument. Denn dank der staatlichen Förderung können Ihre Kunden bei neuen Dachfenstern jetzt bis zu 20% sparen.

Gefördert werden neben Dachfenstern unter anderem auch Rollläden und die Kosten der Handwerkerleistung.

Und das Beste: Sie profitieren vom höherwertigen Verkauf.



Mehr Infos unter velux.de/fachkunden/foerderung

1 Automatische Produkte

2 Lichtlösungen

3 Dachfenster, Zubehör

4 Modernisierung, Austausch

5 Einbauprodukte

6 Innenfutter

7 Rollläden, Hitzeschutz, Markisen

8 Sonnen- und Insektenschutz

9 Flachdach-Lösungen, Tageslicht-Spots

10 RWA

11 Weitere Infos, Sonderanfertigungen

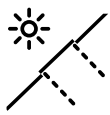

1:1 Fensteraustausch – alte Innenverkleidung bleibt erhalten



Wenn die alte Innenverkleidung zwingend erhalten bleiben soll, z.B. wegen Fliesen im Bad, bietet VELUX für alte VELUX Fenster und auch für nahezu alle alten Fenster anderer Hersteller passgenaue Produkte zum Austausch an.

Die Vorteile

- Schneller, passgenauer Austausch auf die alte Innenverkleidung, Fliesen z.B. bleiben erhalten
- Unabhängig, von welchem Hersteller das alte Dachfenster ist, VELUX bietet immer das passende Austauschfenster

Einfach online konfigurieren: austauschkonfigurator.velux.de

Hinweise

- Die alte Dämmung rund um das Fenster wird weitergenutzt, entspricht jedoch nicht mehr dem heutigen Wärmedämmstandard
- In der Regel weniger Lichteinfall bei alter Innenverkleidung
- Weniger bzw. keine Anschlussmöglichkeiten nach Regelwerk des ZVDH

Online-Konfigurator

QR-Code scannen und Austauschfenster einfach online konfigurieren
austauschkonfigurator.velux.de



Austausch alter VELUX Fenster

Wenn Sie ein altes VELUX Dachfenster austauschen möchten, ist für die Auswahl des neuen Fensters das Baujahr, der Typ und die Größe des alten Dachfensters zu bestimmen. Über das Typenschild lässt sich dies ganz einfach ermitteln. Sie finden es bei geöffnetem Fenster am Flügel, meist rechts oder links hinter der Griffleiste.

Altes VELUX Dachfenster	Neues VELUX Dachfenster
Bis 1991 	Mehr Informationen ab Seite 120
1991 – 2000 	Mehr Informationen ab Seite 122
Ab 2000 	Mehr Informationen ab Seite 122

Austausch alter Fenster anderer Hersteller

Altes Dachfenster	Neues VELUX Dachfenster
Fenster anderer Hersteller aller Baujahre	Mehr Informationen ab Seite 124

Austausch alter VELUX Fenster bis 1991



1:1 Fensteraustausch – alte Innenverkleidung bleibt erhalten

Zu bestellende Produkte

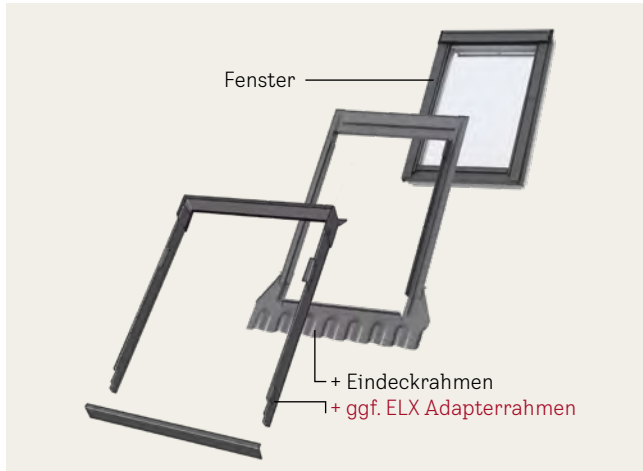

Die Schritte zum neuen VELUX Fenster

- 1 Typ des alten VELUX Fensters in der Typenübersicht unten und passendes Austauschfenster ablesen
- 2 a) Für das alte Fenster gibt es laut Übersicht ein passendes Serienfenster VU oder VKU zum Austausch:
 - Fenstertyp/-ausführung und
 - passenden Eindeckrahmentyp auf Seite auswählen
 b) Für das alte Fenster gibt es laut Übersicht kein passendes Serienfenster VU oder VKU zum Austausch:
 - Sondermaßfenster in Kunststoff (GPU X99, ab Seite 124) oder Holz (GGL XK99) und
 - passenden Eindeckrahmentyp im Sondermaß auswählen

Typenübersicht

Alter VELUX Fenstertyp	gefertigt von – bis	passende Austauschfenster	Detailinformationen
V Verbundfenster	1952 – 1959	Sondermaß Holz (GGL XK99) Sondermaß Kunststoff (GPU X99)	Seite 290 Seite 124
V/VA Verbundfenster	1959 – 1969	Sondermaß Holz (GGL XK99) Sondermaß Kunststoff (GPU X99)	Seite 290 Seite 124
VG Schwingfenster	1969 – 1970	VU, VKU	Seite 120
VX Schwingfenster	1970 – 1972	VU, VKU	Seite 120
VL Schwingfenster	1972 – 2001	VU, VKU	Seite 120
VT 048 Ausstiegsfenster	1974 – 2001	Sondermaß Holz (GGL XK99) ¹ Sondermaß Kunststoff (GPU X99) ¹	Seite 290 Seite 124
VH Hebe-Schwingfenster	1975 – 1983	Sondermaß Holz (GGL XK99) ² Sondermaß Kunststoff (GPU X99) ³	Seite 290 Seite 124
VK nur Klappfunktion	1976 – 1982	Sondermaß Holz (GGL XK99) ² Sondermaß Kunststoff (GPU X99) ³	Seite 290 Seite 124
VK Klapp-Schwingfenster	1978 – 1994	VU, VKU	Seite 120
VS Schallschutzfenster	1978 – 1986	VU, VKU ⁴	Seite 120
VL 147 Schwingfenster	1979	Fenster aus dem Standardsortiment	ab Seite 66
VL-PU Schwingfenster bis Fert.-Nr. Z 073725 K 09	1982 – 1988	Sondermaß Holz (GGL XK99) Sondermaß Kunststoff (GPU X99) ³	Seite 290 Seite 124
VL-PU Schwingfenster ab Fert.-Nr. Z 073726 K 09	1988 – 1990	VU, VKU	Seite 120
VT 087 Ausstiegsfenster	1984 – 1992	VU, VKU ¹	Seite 120
VE Schwingfenster	1985 – 1990	VU, VKU	Seite 120

Hinweis

- Die Fenstertypen VU, lassen sich mit dem VELUX Solar-Nachrüst-Set automatisieren, siehe Seite 39

¹ Keine Ausstiegsfenster
² Schwingfenster ohne Klappfunktion
³ Klapp-Schwingfenster
⁴ Keine Schallschutz-Fenster

Austausch alter VELUX Fenster bis 1991



1:1 Fensteraustausch – alte Innenverkleidung bleibt erhalten

Fenstertypen



Schwingfenster VU

- Bequeme Einhandbedienung oben
- Ausführung: Kunststoff
- Scheibe: ENERGIE AUSTAUSCH (3-fach-Verglasung)
- Zugelassene Dachneigung: 15° bis 90° je nach Wahl des Eindeckrahmens



Klapp-Schwingfenster VKU

- Großer 45°-Öffnungswinkel, freier Ausblick
- Ausführung: Kunststoff
- Scheibe: ENERGIE AUSTAUSCH (3-fach-Verglasung)
- Zugelassene Dachneigung: 15° bis 55° je nach Wahl des Eindeckrahmens. Ab 56° bis 75°, siehe velux.de/info/7047

Welchen Austausch-Eindeckrahmen? Hinweise beachten!

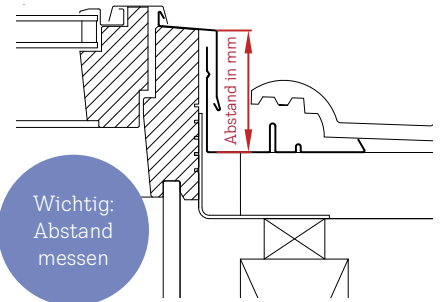

Für die Ermittlung des passenden Austausch-Eindeckrahmens messen Sie den Abstand zwischen Oberkante Blendrahmen-Verblechung bis zum Eindeckrahmengrund der eingebauten Produkte (Messpunkte siehe Grafik oben):

Eindeckrahmentypen

EZ Ziegel

- Für flache und profilierte Eindeckmaterialien von 1,5 bis 4,5 cm Höhe
- Zugelassene Dachneigung: 20° bis 85°

ES Schiefer Stehfalz

- Für flache Eindeckmaterialien bis 1,6 cm Höhe (2x 0,8 cm)
- Zugelassene Dachneigung: 20° bis 85°

Abstand	Austausch-Eindeckrahmen
95 – 117 mm	Verwendung des Eindeckrahmens EZ, ES
118 – 148 mm	Verwendung des Eindeckrahmens EZ, ES + ELX Adapterrahmen

Bei anderen Abständen siehe Infodokument velux.de/info/7073

Alte Fenstergrößen

Blendrahmen-Außenmaße der Fenster in cm
Größenbezeichnung der Austauschfenster
 Blendrahmen-Außenmaße der Fenster in cm
 Innenfutter-Nutmaße in cm, für VU, VKU
 Anzahl VELUX Fenster je Palette

	021	023	033	035	043	045	047
Blendrahmen-Außenmaße der Fenster in cm	54x83	54x103	64x103	64x123	74x103	74x123	74x143
Größenbezeichnung der Austauschfenster	Y21	Y23	Y33	Y35	Y43	Y45	Y47
Blendrahmen-Außenmaße der Fenster in cm	55x84	55x104	65x104	65x124	75x104	75x124	75x144
Innenfutter-Nutmaße in cm, für VU, VKU	49,5x77,9	49,5x97,9	59,4x97,9	59,4x117,9	69,6x97,9	69,6x117,9	69,6x137,9
Anzahl VELUX Fenster je Palette	7	7	7	7	7	7	7

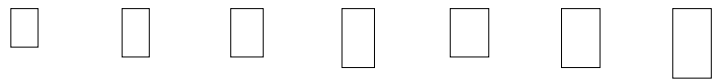

	VU 0081	ENERGIE AUSTAUSCH, Kunststoff, Alu, grau	564,-	609,-	631,-	714,-	684,-	751,-	811,-
	VKU 0081	ENERGIE AUSTAUSCH, Kunststoff, Alu, grau		GPU X99 ¹	825,-	933,-	894,-	982,-	1.061,-
Eindeckrahmen (Anzahl VELUX Eindeckrahmen je Palette)			20	20	20	20	20	20	20
	EZ 1000	Ziegel, Alu, grau, inkl. Anschlusschürze BFX	128,-	133,-	138,-	145,-	143,-	149,-	153,-
	ES 1000	Schiefer Stehfalz, Alu, grau, inkl. Anschlusschürze BFX	128,-	133,-	138,-	145,-	143,-	149,-	153,-
Bei gemessenen Abständen ab 118 mm bestellen Sie zusätzlich einen Adapterrahmen ELX (siehe Hinweis oben)									
	ELX 0000	Adapterrahmen, Alu, grau	65,-	69,-	71,-	78,-	76,-	80,-	84,-
Größenbezeichnung der Rollläden			YK21	YK23	YK33	YK35	YK43	YK45	YK47
	SSL 0000K	Solar-Rollläden*, Alu, dunkelgrau, inkl. Funk-Wandschalter	627,-	648,-	675,-	702,-	696,-	723,-	750,-

Größenraster

	55 cm	65 cm	75 cm	93 cm	113 cm	133 cm
84 cm	021 VL VX VG			Erläuterungen: VL, VG, VX VL-PU VK = alte Schwingfenster Holz = alte Schwingfenster Kunststoff → ab Typenschild Z 073726 K09 (1988) = alte Klapp-Schwingfenster Holz → nicht für reine VK Klappfenster ³		
	Y21 VU 0,22					
104 cm	023 VL VX VG VL-PU	033 VL	043 VL VX VG	VU VKU = Austauschfenster Schwingfunktion Kunststoff = Austauschfenster Klapp-Schwingfunktion Kunststoff		
	Y23 VU GPU X99 ¹ 0,29	Y33 VU VKU 0,37	Y43 VU VKU 0,45			
124 cm		035 VL VK	045 VL VX VG VL-PU VK	065 VL VK	085 VL VX VG VL-PU VK	
		Y35 VU VKU 0,47	Y45 VU VKU 0,57	Y65 VU VKU 0,74	Y85 VU VKU 0,94	
144 cm			047 VL VX VG VL-PU	067 VL VK	087 VL VX VG VL-PU VK	107 VL VX VG VK
			Y47 VU VKU 0,68	Y67 VU VKU 0,89	Y87 VU VKU 1,13	Y97 VU VKU 1,37
164 cm					089 VL	109 VL
					Y89 VU 1,32	Y99 VU 1,59

Hinweis: VK Fenster gefertigt von 1976 – 1982 (Größen 021, 033, 045 und 085; nur Klappfunktion) haben abweichende Innenfutter-Nutmaße und können nur durch ein Sondermaßfenster passgenau ausgetauscht werden, siehe GPU X99 ab Seite 124 oder GGL XK99 ab Seite 290

Blendrahmen-Außenmaße der neuen Austauschfenster (BxH) in cm

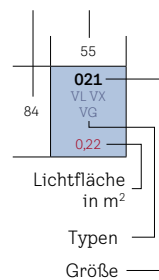

Verglasung

	ENERGIE AUSTAUSCH
Verglasungsart	3-fach
U_w W/(m ² K)	1,3
g	0,46
R_w (C;C _v) dB/Klasse	35 (-1;-3)/2
τ _v /τ _{uv}	0,63/0,05
Luftdurchlässigkeit Klasse	3

fett = Fenster als Ganzes, mager = Scheibe allein
Erläuterungen der technischen Werte, siehe Seite 28
Informationen zu Schalldämmwerten und Bauanschlüssen, siehe Seite 28

Hinweise

- Fenstertypen VU für den Austausch vorhandener Schwing- und Klapp-Schwingfenster in Konstruktion und Abmessungen des früheren VELUX Sortiments bis 1991, siehe auch Tabelle Seite 119
- Innenfutter für VU/VKU, siehe Seite 186
- Der Fenstertyp VU lässt sich mit dem VELUX Solar-Nachrüst-Set automatisieren, siehe Seite 39
- Wird für die alte Fenstergröße 023 ein Klapp-Schwingfenster in Kunststoff benötigt, bieten wir das Klapp-Schwingfenster GPU X99 an. Lieferzeit 10 AT. Detailinformationen ab Seite 124

Online-Konfigurator

QR-Code scannen und Austauschfenster einfach online konfigurieren
austauschkonfigurator.velux.de



Weitere Informationen unter velux.de/info/...

- 6009** Preise, Bestellnummern und Lieferzeiten Eindeckrahmen für VU, VKU eingebaut in Kombinationen
- 7027** Einbau von Austauschfenstern mit einer Bleieinfassung
- 7047** Bestellhinweise für den Einbau in Dachneigungsbereichen über 55°
- 7061** Alle wichtigen Fensterabmessungen auf einen Blick
- 7073** Wichtige Informationen zur Wahl des richtigen Eindeckrahmens

* Rollläden: Sortiment C
1 Preise siehe Seite 125
2 Die Größen Y33, Y35, Y65, Y67, Y89, Y97 und Y99 = 15 AT Lieferzeit
3 Austausch von VK-Fenstern (nur Klappfunktion) nur möglich mit Sondermaßfenstern GPU X99/GGL XK99

065	067	085	087	089	107	109	
94x124	94x144	114x124	114x144	114x164	134x144	134x164	⌚
Y65	Y67	Y85	Y87	Y89	Y97	Y99	AT
93x124	93x144	113x124	113x144	113x164	133x144	133x164	
87,4x117,9	87,4x137,9	107,4x117,9	107,4x137,9	107,4x157,9	127,4x137,9	127,4x157,9	
7	7	7	7	7	7	7	

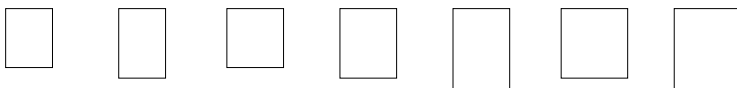

	842,-	917,-	939,-	1.014,-	1.105,-	1.112,-	1.292,-	5
	1.100,-	1.198,-	1.228,-	1.326,-		1.454,-		5
20	20	20	20	20	20	20		
	164,-	170,-	170,-	173,-	187,-	181,-	198,-	5
	164,-	170,-	170,-	173,-	187,-	181,-	198,-	5/15 ²
	91,-	96,-	96,-	98,-	109,-	104,-	116,-	5
	YK65	YK67	YK85	YK87	YK89	YK97	YK99	
	771,-	803,-	825,-	862,-	900,-	927,-	970,-	5

Alle Preise sind UVP in Euro ohne MwSt.

Austausch alter VELUX Fenster von 1991 bis heute

1:1 Fensteraustausch – alte Innenverkleidung bleibt erhalten

Zu bestellende Produkte

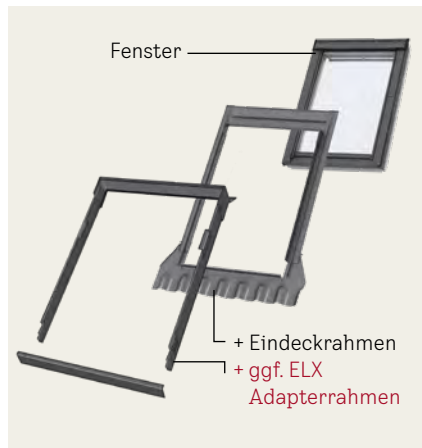

Online-Konfigurator

QR-Code scannen und Austauschfenster einfach online konfigurieren
austauschkonfigurator.velux.de

1 Vorhandene Einbausituation

Das vorhandene Fenster ist einzeln verbaut

- Wählen Sie unten das gewünschte Dachfenster aus dem Standardsortiment (weitere Fenstertypen und -ausführungen finden Sie ab Seite 66)
- Für die Wahl des benötigten Eindeckrahmens messen Sie den Abstand zwischen Blendrahmen-Verblechung wie unter Punkt 2 angegeben. Wählen Sie unten den gewünschten Einzel-Eindeckrahmen aus und bestellen Sie ggf. den passenden Adapterrahmen ELX (Preise siehe unten) dazu (weitere Eindeckrahmentypen des Standardsortiments finden Sie ab 130)

Es handelt sich um Fenster, die in Kombination eingebaut wurden

- Wählen Sie die gewünschten Dachfenster aus dem Standardsortiment (ab Seite 66)
- Für die Wahl des benötigten Eindeckrahmens messen Sie den Abstand zwischen Blendrahmen-Verblechung wie unter Punkt 2 angegeben. Wählen Sie den passenden Kombi-Eindeckrahmen aus dem Kapitel Anschlussprodukte, Eindeckrahmen (ab Seite 130) und bestellen Sie ggf. zusätzlich für jedes Fenster einen passenden Adapterrahmen ELX (Preise siehe unten)

Hinweise:

- Bei Verwendung des Austausch-Eindeckrahmens EW/EL bzw. des Adapterrahmens ELX kann der Dämmrahmen BDX nicht verwendet werden
- Eindeckrahmen der Ausführung 6000F nicht kompatibel mit VELUX Elektrofenster GPU sowie GTU/GTL und ELX Adapterrahmen

Alte Fenstergrößen Größenbezeichnung der Austauschfenster Blendrahmen-Außenmaße der Fenster in cm Innenfutter-Nutmaße in cm	102 ⁴	104 ⁴	C06	204 ⁴	206 ⁴	F08	304
	C02 CK02	C04 CK04	CK06	F04 FK04	F06 FK06	FK08	M04 MK04
	55x78	55x98	55x118	66x98	66x118	66x140	78x98
	49,5x71,9	49,5x91,9	49,5x111,9	60,5x91,9	60,5x111,9	60,5x133,9	72,5x91,9

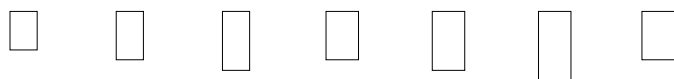

Fenster Standardsortiment. Weitere Fenstertypen und -Ausführungen finden Sie ab Seite 66

	GGU 0070	THERMO, Kunststoff, Alu, grau	550,-	594,-	616,-	616,-	696,-	733,-	667,-
	GPU 0070	THERMO, Kunststoff, Alu, grau		877,-	899,-		979,-	1.016,-	950,-

Eindeckrahmen Standardsortiment. Weitere Eindeckrahmentypen finden Sie ab Seite 130

EDW 1000	Ziegel hoch/Welle, Alu, grau, inkl. Anschlusschürze BFX	102,-	108,-	112,-	112,-	122,-	126,-	120,-
EDW 2000	Ziegel hoch/Welle, Alu, grau, inkl. Dämm- und Anschluss-Set	139,-	148,-	153,-	153,-	167,-	172,-	163,-

Eindeckrahmen Austauschsortiment

EZ 6000F ³	Ziegel, Alu, grau, inkl. Blendrahmen-Dämmung, inkl. Anschlusschürze BFX	234,-	244,-		252,-	265,-		262,-
EZ 1000	Ziegel, Alu, grau, inkl. Anschlusschürze BFX	133,-	139,-		143,-	151,-		149,-
EW 6000F ³	Ziegel hoch/Welle, Alu, grau, inkl. Blendrahmen-Dämmung, inkl. Anschlusschürze BFX	234,-	244,-		252,-	265,-		262,-
EW 1000	Ziegel hoch/Welle, Alu, grau, inkl. Anschlusschürze BFX	133,-	139,-		143,-	151,-		149,-
EL 6000F ³	Schiefer Schichtstück, Alu, grau, inkl. Blendrahmen-Dämmung, inkl. Anschlusschürze BFX	234,-	244,-		252,-	265,-		262,-
EL 1000	Schiefer Schichtstück, Alu, grau, inkl. Anschlusschürze BFX	133,-	139,-		143,-	151,-		149,-

Bei gemessenen Abständen ab 95 mm bestellen Sie je nach Wahl der Eindeckrahmen zusätzlich einen Adapterrahmen ELX (siehe Punkt 2)

ELX 0000	Adapterrahmen, Alu, grau	79,-	80,-		81,-	84,-		82,-
----------	--------------------------	------	------	--	------	------	--	------

1991 – 2000



2000 – 2013



ab 2013



2 Messen Sie den Abstand zwischen Oberkante Blendrahmen-Verblechung bis zum Eindeckrahmengrund

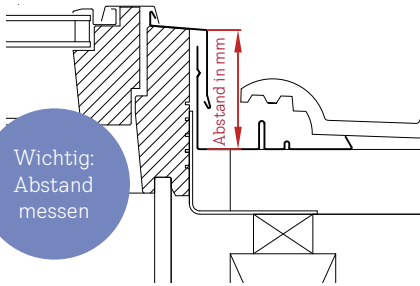

Wichtig:
Abstand messen

Für die Ermittlung des passenden Austausch-Eindeckrahmens messen Sie den Abstand zwischen Oberkante Blendrahmen-Verblechung bis zum Eindeckrahmengrund der eingebauten Produkte (Messpunkte siehe Grafik).

Anhand des ermittelten Abstandes ergibt sich der benötigte Austausch-Eindeckrahmen

Abstand	Einzel-Eindeckrahmen	Kombi-Eindeckrahmen
36 – 44 mm	EDJ (1:1 Austausch nur bei vorhandenem EDJ möglich)	Kein passender Eindeckrahmen lieferbar ¹
45 – 71 mm	Kein passender Eindeckrahmen lieferbar ¹	
72 – 94 mm	Aktuelles Standardsortiment EDW, EDT, EDS, EDL, EDB, EDE	Aktuelles Standardsortiment EKW, EKT, EKS, EKL, EKB, EKE
95 – 117 mm	Austauschsoriment EZ, EW, EL oder alternativ aktuelles Standardsortiment EDW, EDT, EDS, EDL, EDB, EDE + ELX Adapterrahmen ^{2,3}	Aktuelles Standardsortiment EKW, EKT, EKS, EKL, EKB, EKE + ELX Adapterrahmen ^{2,3}
118 – 148 mm	Austauschsoriment EZ, EW, EL + ELX Adapterrahmen ^{2,3}	Kein passender Eindeckrahmen lieferbar ¹

Weitere Informationen unter [velux.de/info/...](http://velux.de/info/)

6039 ELX Adapterrahmen

7073 Wichtige Informationen zur Wahl des richtigen Eindeckrahmens

7099 Hinweise für den Austausch von VELUX Fenstern von 1991 – 2000

Bei anderen Abständen siehe Infodokument velux.de/info/7073

¹ Wir empfehlen den Einbau von VELUX Dachfenstern auf der Standard-Einbautiefe inkl. Erneuerung der vorhandenen Innenverkleidung

² Der Adapterrahmen ELX ist als Standardzubehör erhältlich

³ Der Adapterrahmen ELX ist nicht kombinierbar mit den Eindeckrahmen in der Ausführung 6000F

⁴ Bei den Fenstergrößen 102–206 weichen die Innenfutter-Nutmaße in Breite und Höhe gegenüber den Größen CK02–FK06 der Fenster des aktuellen Sortiments ab. Mehr Infos unter velux.de/info/7099

306 M06 MK06	308 M08 MK08	310 M10 MK10	406 P06 PK06	408 P08 PK08	410 P10 PK10	606 S06 SK06	608 S08 SK08	610 S10 SK10	U04 UK04	808 U08 UK08	810 U10 UK10	⌚ AT
78x118 72,5x111,9	78x140 72,5x133,9	78x160 72,5x154,1	94x118 88,7x111,9	94x140 88,7x133,9	94x160 88,7x154,1	114x118 108,5x111,9	114x140 108,5x133,9	114x160 108,5x154,1	134x98 128,5x91,9	134x140 128,5x133,9	134x160 128,5x154,1	

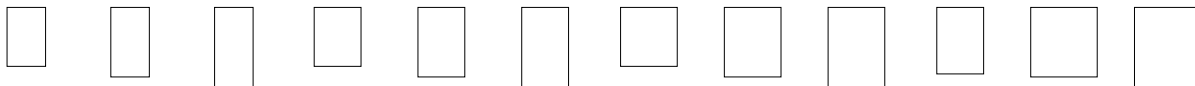

733,-	792,-	887,-	821,-	894,-	975,-	916,-	990,-	1.078,-	916,-	1.085,-	1.261,-	5
1.016,-	1.075,-	1.170,-	1.104,-	1.177,-	1.258,-	1.199,-	1.273,-	1.361,-		1.368,-		5

126,-	132,-	151,-	144,-	151,-	160,-	151,-	155,-	171,-	151,-	164,-	183,-	5
172,-	180,-	206,-	196,-	206,-	218,-	206,-	211,-	234,-	206,-	223,-	249,-	5

273,-	280,-	312,-	301,-	312,-	327,-	312,-	316,-	342,-		332,-	363,-	5
-------	-------	-------	-------	-------	-------	-------	-------	-------	--	-------	-------	---

155,-	159,-	177,-	171,-	177,-	186,-	177,-	180,-	195,-		189,-	206,-	5
-------	-------	-------	-------	-------	-------	-------	-------	-------	--	-------	-------	---

273,-	280,-	312,-	301,-	312,-	327,-	312,-	316,-	342,-		332,-	363,-	5
-------	-------	-------	-------	-------	-------	-------	-------	-------	--	-------	-------	---

155,-	159,-	177,-	171,-	177,-	186,-	177,-	180,-	195,-		189,-	206,-	5
-------	-------	-------	-------	-------	-------	-------	-------	-------	--	-------	-------	---

273,-	280,-	312,-	301,-	312,-	327,-	312,-	316,-	342,-		332,-	363,-	5
-------	-------	-------	-------	-------	-------	-------	-------	-------	--	-------	-------	---

155,-	159,-	177,-	171,-	177,-	186,-	177,-	180,-	195,-		189,-	206,-	5
-------	-------	-------	-------	-------	-------	-------	-------	-------	--	-------	-------	---

86,-	90,-	103,-	98,-	103,-	108,-	103,-	106,-	116,-	103,-	111,-	124,-	5
------	------	-------	------	-------	-------	-------	-------	-------	-------	-------	-------	---

Alle Preise sind UVP in Euro ohne MwSt.

1 Automatische Produkte
2 Lichtlösungen
3 Dachfenster, Zubehör
4 Modernisierung, Austausch
5 Einbauprodukte
6 Innenfutter
7 Rollläden, Hitzeschutz, Markisen
8 Sonnen- und Insektenschutz
9 Flachdach-Lösungen, Tageslicht-Spots
10 RWA
11 Weitere Infos, Sonderanfertigungen

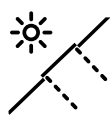

Austausch alter Fenster anderer Hersteller mit Sondermaß-Fenster GPU X99/VKU

1:1 Fensteraustausch – alte Innenverkleidung bleibt erhalten

Bestellformular unter velux.de/info/7029



GPU X99
0065G
förderfähig¹

Produktvorteile

- Für den Austausch nahezu aller alten Dachfenster anderer Hersteller
- Klapp-Schwingfenster aus Kunststoff (Polyurethan) mit Holzkern
- Ausführungen: ENERGIE AUSTAUSCH, 3-fach-Verglasung, Alu, ENERGIE PLUS AUSTAUSCH, 3-fach-Verglasung, Alu
- Keine äußere Nutkante
- Lieferzeit: 12 Arbeitstage

Kombinierbar mit

	Seite
Rollläden und Hitzeschutz im Sondermaß	128
Sonnenschutz im Sondermaß	129
Insektenschutz-Rollos im Sondermaß	129

Zugelassener Dachneigungsbereich

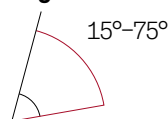

Online-Konfigurator

QR-Code scannen und Austauschfenster einfach online konfigurieren
austauschkonfigurator.velux.de

Verglasungen (3-fach)

	ENERGIE AUSTAUSCH	ENERGIE PLUS AUSTAUSCH
U_w W/(m ² K)	1,3	1,0
g	0,46	0,44
R_w (C;C _{tr}) dB/Klasse	35 (-1;-3)/2	35 (-1;-4)/2
τ_v/τ_{uv}	0,63/ 0,05	0,62/ 0,05
Luftdurchlässigkeit Klasse	3	3

fett = Fenster als Ganzes, mager = Scheibe allein

Sondermaß-Eindeckrahmentypen



EDW X99 Ziegel hoch/Welle

- Für flache und profilierte Eindeckmaterialien von 1,5 bis 12 cm Höhe
- Zugelassene Dachneigung: 15° bis 90°



EDS X99 Schiefer Stehfalz

- Für flache Eindeckmaterialien bis 1,6 cm Höhe (2x 0,8 cm)
- Zugelassene Dachneigung: 15° bis 90°

Hinweise

- Das Sondermaß-Fenster GPU X99 entspricht technisch und optisch der Fenster-Generation, gefertigt bis Mai 2013
- Im Lieferumfang der Eindeckrahmen sind alle nötigen Eindeckrahmenbleche vorhanden, um die unterschiedlichen Einbauhöhen des alten und neuen Fensters auszugleichen, wobei der Anschluss innen ohne Verleistungsprofile und aufwändige Anpassarbeiten hergestellt werden kann
- Beachten Sie bitte, dass Sonnenschutz und Rollläden ebenfalls im Sondermaß zu bestellen sind und zum Teil höhere Preise haben als Standard-Zubehörartikel, ab Seite 128
- **Sondermaß-Fenster in Holz (GGL XK99) finden Sie auf Seite 290**

Weitere Informationen unter velux.de/info/...

7029 Bestellformular VELUX Sondermaß GPU X99

¹ Ausführung ENERGIE PLUS AUSTAUSCH bei Sanierung steuerlich oder im Rahmen der BEG (Bundesförderung für effiziente Gebäude) förderfähig. Fördermöglichkeiten sind abhängig vom Bauvorhaben. Weitere Informationen unter velux.de/foerderung

Innenfutter-Nutmaße und Preise: Sondermaß-Fenster GPU X99 und Eindeckrahmen EDW X99/EDS X99

	Innenfutter-Nutmaß Höhe in mm	Breite in mm					⌚ AT
		457-606	607-726	727-886	887-1086	1087-1287	
GPU X99 0081 Sondermaß-Fenster ENERGIE AUSTAUSCH, Kunststoff, weiß	921-1122	1.283,-	1.328,-	1.365,-	1.422,-	Auf Anfrage	12
	1123-1341	1.347,-	1.420,-	1.462,-	1.513,-	1.612,-	12
	1342-1543	1.405,-	1.508,-	1.550,-	1.624,-	1.674,-	12
GPU X99 0065G Sondermaß-Fenster ENERGIE PLUS AUSTAUSCH Kunststoff, weiß	921-1122	1.398,-	1.439,-	1.645,-	1.714,-	Auf Anfrage	12
	1123-1341	1.457,-	1.709,-	1.763,-	1.825,-	2.092,-	12
	1342-1543	1.510,-	1.816,-	2.012,-	2.105,-	2.171,-	12
EDW X99 0000 (inkl. ELX) Eindeckrahmen Ziegel hoch/Welle, Alu, grau	921-1122	125,-	134,-	142,-	156,-	172,-	10
	1123-1341	138,-	146,-	156,-	169,-	185,-	10
	1342-1543	152,-	157,-	169,-	182,-	196,-	10
EDS X99 0000 (inkl. ELX) Eindeckrahmen Schiefer Stehfalz, Alu, grau	921-1122	100,-	109,-	118,-	128,-	141,-	10
	1123-1341	110,-	121,-	131,-	141,-	153,-	10
	1342-1543	125,-	131,-	142,-	151,-	156,-	10

Hinweis: Austausch alter VELUX Fenster bis 1991 Typ VL und VK der Größe 023

Auch für den Fall, dass ein altes VELUX Fenster bis 1991 vom Typ VL/VK mit der Größenbezeichnung 023 gegen ein VELUX Klapp-Schwingfenster aus Kunststoff passgenau ausgetauscht werden soll, ist das Sondermaß-Fenster GPU X99 die richtige Lösung.

Hierfür bestellen Sie das GPU X99 und die Eindeckrahmen mit dem Innenfutter-Nutmaß Breite 495 mm und Höhe 979 mm.

Preise und Lieferzeiten siehe Tabelle oben.

Austausch alter Fenster eines anderen Herstellers

- **Baureihe 4** – Größen 0811, 1011, 1014. Für den Fall, dass ein altes Fenster eines anderen Herstellers mit der Typenbezeichnung 4 und der Größenbezeichnung 0811, 1011 oder 1014 gegen ein VELUX Klapp-Schwingfenster aus Kunststoff passgenau ausgetauscht werden soll, ist das VKU 0811, VKU 1011, bzw. VKU 1014 die richtige Lösung
- **Baureihe H** – die Dachfenster der Baureihe „H“ besitzen einen höheren Aufbau der Fensterrahmen. Daher ist eine Erneuerung der Innenverkleidung notwendig

Größenbezeichnung des alten Fensters (anderer Hersteller)	0811	1011	1014	⌚ AT
Größenbezeichnung des VELUX Austauschfensters	0811	1011	1014	
Blendrahmen-Außenmaße der Fenster in mm	850x1120	1050x1120	1050x1450	
Innenfutter-Nutmaße in mm	795x1061	995x1061	995x1391	

Austauschfenster

 VKU 0081 ENERGIE AUSTAUSCH, Kunststoff, Alu, grau	1.345,-	1.404,-	1.601,-	5
--	---------	---------	---------	---

Eindeckrahmen

EZ 1000 Ziegel, Alu, grau, inkl. Anschlusschürze BFX	125,-	135,-	140,-	20
ES 1000 Schiefer Stehfalz, Alu, grau, inkl. Anschlusschürze BFX	98,-	106,-	105,-	15

Adapterrahmen

ELX 0000 Adapterrahmen, Alu, grau,	76,-	83,-	97,-	15
---	------	------	------	----

Sonnenschutz

 DKLS¹ Verdunkelungs-Rollo ² , manuell mit Führungsschienen	256,-	278,-	278,-	8
--	-------	-------	-------	---

Rollläden

 SSL 0000K¹ Solar-Rollläden, Alu, dunkelgrau, inkl. Funk-Wandschalter	761,-	819,-	948,-	10
--	-------	-------	-------	----

¹ DKL: Sortiment B; SSL: Sortiment C

² Bitte beachten Sie, dass die Verfügbarkeit von VELUX Sonnenschutz je nach Größe, Farbe und Schienen variieren kann. Nicht alle Varianten für das gesamte Sortiment werden angeboten. Mehr Informationen unter produkte.velux.de

Alle Preise sind UVP in Euro ohne MwSt.

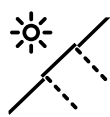

Austausch alter Fenster anderer Hersteller mit Sondermaß-Fenster GPU X99

1:1 Fensteraustausch – alte Innenverkleidung bleibt erhalten

Mögliche Abmessungen (Innenfutter-Nutmaß)

Um das neue VELUX Dachfenster bestellen zu können, muss das alte Fenster vermessen werden. In welchen Maßen das Sondermaßfenster GPU X99 möglich ist, entnehmen Sie bitte dem Größenraster unten.

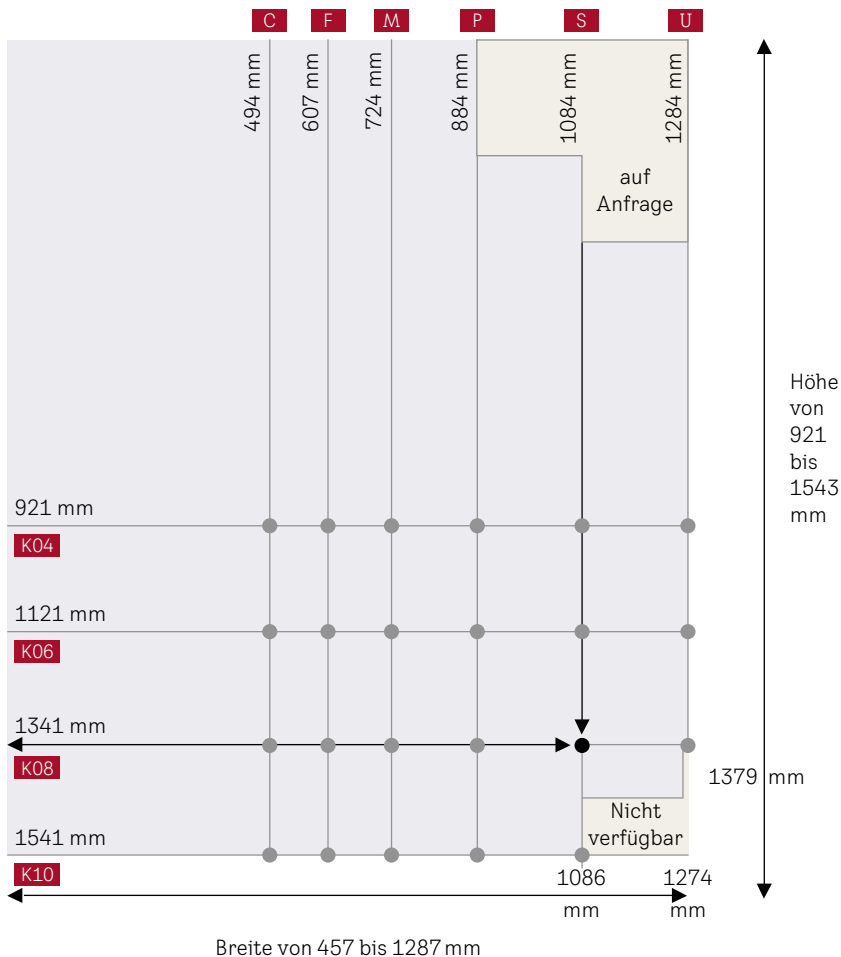

Die Schritte zum neuen VELUX Fenster

- 1 Passendes Sondermaß-Fenster GPU X99 bestimmen:
 - a) Innenfutter-Nutmaß des alten Fensters und Dachneigung wie auf Seite 127 angegeben messen
 - b) Wenn sich die gemessene Breite und Höhe im hellblauen Bereich des Größenrasters links befindet, ist ein VELUX Sondermaß-Fenster in Kunststoff GPU X99 möglich
- 2 Passenden Eindeckrahmentyp im Sondermaß: EDW X99 oder EDS X99 auswählen
- 3 QR scannen und einfach das Bestellformular für die einfache Bestellung nutzen
velux.de/info/7029



Hinweise

- Wenn Breite über 886 mm und Höhe zwischen 921 und 981: auf Anfrage
- Wenn Breite über 1086 mm und Höhe zwischen 981 und 1122 mm oder über 1461 mm: auf Anfrage
- Wenn Höhe zwischen 1342 und 1451, max. Breite 1274 mm

Weitere Informationen unter velux.de/info/...

- 7029 Bestellformular VELUX Sondermaß GPU X99
- 7030 Austausch von Fenstern, die ohne industriell gefertigten Eindeckrahmen eingebaut wurden (z. B. Bleieinfassung)

Tipp: Prüfen Sie, ob ein Standard-Dachfenster verwendet werden kann

Sollte Ihre gemessene Breite und Höhe des Innenfutter-Nutmaß direkt in der Nähe der angegebenen Werte/Punkte liegen (siehe Schnittpunkte im obigen Größenraster), ist in der Regel auch der Austausch mit einer Standard-Fenstergröße (z. B. SK08, siehe ab Seite 66) möglich mit folgendem Vorteil:

- Große Produkt- und Scheibenvielfalt zu günstigeren Preisen

Hinweis: Das Blendrahmen-Außenmaß ergibt sich, wenn Sie zum ermittelten Innenfutter-Nutmaß in der Breite 55 mm und in der Höhe 59 mm addieren.

Bitte beachten Sie, dass Sie beim Einbau eines Standard-Fensters einen Standard-Eindeckrahmen (z. B. EDW, siehe ab Seite 130) und ggf. einen Adapterrahmen ELX benötigen.

Richtig messen und bestellen

Damit ein passendes VELUX Sondermaß-Fenster GPU X99 hergestellt werden kann, sind folgende Punkte zu beachten

- 1 Maßgeblich ist das **Innenfutter-Nutmaß**, das an der engsten Stelle der Innenverkleidung gemessen wird
- 2 **Bitte messen Sie an verschiedenen Stellen** der Innenverkleidung nahe am Fenster und tragen Sie den jeweils kleinsten gemessenen Wert auf dem Bestellformular ein, das Sie über die VELUX Internet-Seite unter velux.de/info/7029 herunterladen können. Die Konstruktionszeichnungen unten helfen Ihnen beim Bestimmen der Messpunkte oder schauen Sie sich das Video an: velux.de/fensteraustausch
- 3 Ermitteln Sie die **Dachneigung** und tragen Sie diese in das Bestellformular ein
- 4 Die **Bestellung erfolgt durch den Fachhandel** mit dem vollständig ausgefüllten Bestellformular
- 5 Falls Sie **Rollläden und Sonnenschutzprodukte** im Sondermaß gleich mitbestellen wollen (s. Seite 128/129), schreiben Sie bitte den gewünschten Produkttyp und Ausführung/Dekor (z. B. Verdunkelungs-Rollo, Blau, DKL X99 1100S) dazu. VELUX ermittelt anhand Ihrer gemessenen Fensterdaten die passende Größe

Breite

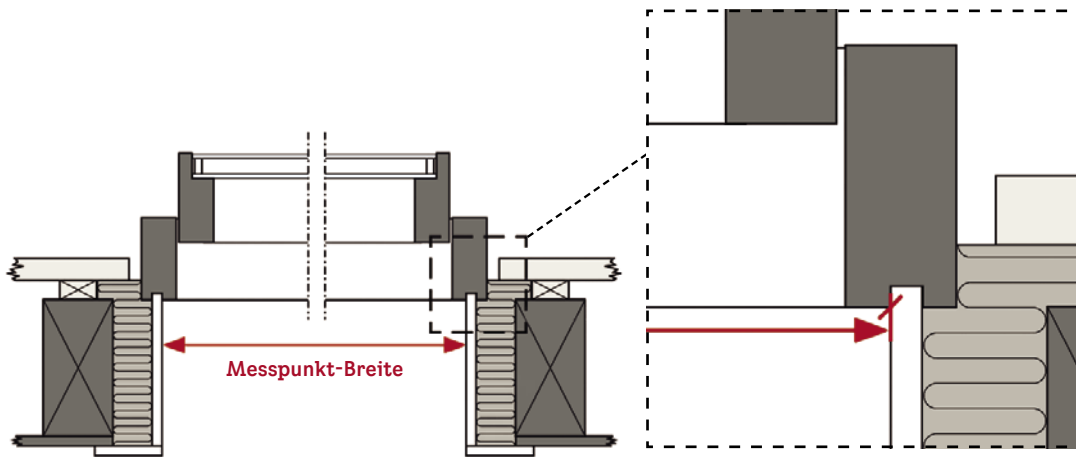

Höhe

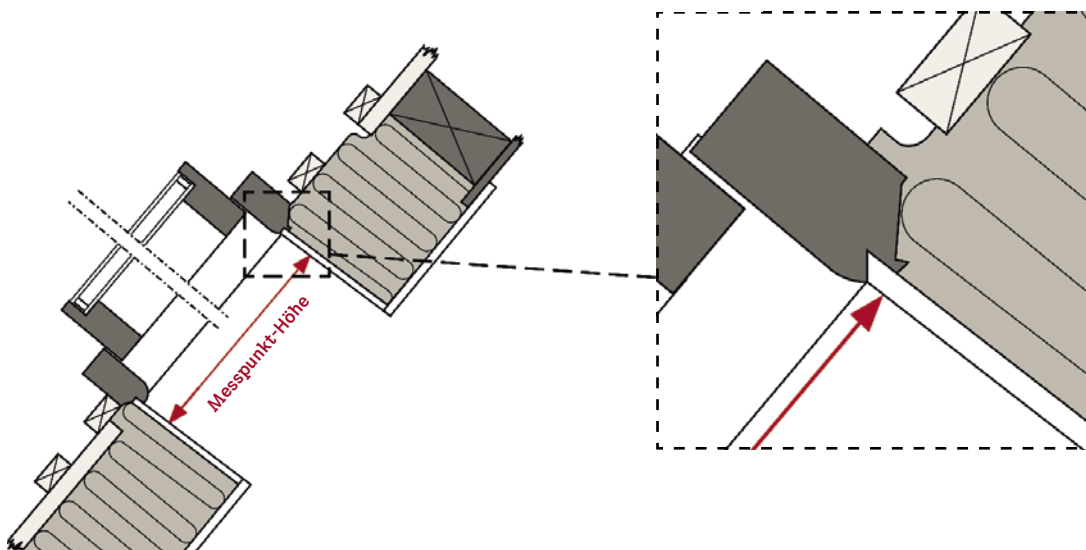

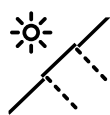

Rollläden, Sonnenschutz und Insektenschutz-Rollos für Sondermaß-Fenster GPU X99

Auch als Elektro-Rollläden erhältlich¹

	Innenfutter-Nutmaß Höhe in mm	Breite in mm							
		418-495	496-605	606-725	726-796	797-890	891-1086	1087-1286	1287-1691
Rollläden									
	722-921	597,-	626,-	649,-	671,-	709,-	764,-	829,-	
SSL X99 0000K Solar-Rollläden Ausführung Dunkelgrau ^{1,2}	922-1121	3	690,-	715,-	733,-	770,-	829,-	890,-	
	1122-1341	3	3	783,-	797,-	837,-	895,-	956,-	
	1342-1543	3	3	3	3	902,-	958,-	1.033,-	

⌚ AT 10

	Höhe in mm	417-495	496-605	606-648	649-725	726-885	886-1085	1086-1284	1285-1691
--	------------	---------	---------	---------	---------	---------	----------	-----------	-----------

Hitzeschutz-Markisen Verdunkelung

⌚ AT 15

	724-921		411,-	451,-	465,-	489,-	532,-	578,-	
SSS X99 0000 Hitzeschutz-Markisen Solar	922-1173		451,-	497,-	510,-	533,-	577,-	622,-	
	1174-1393		494,-	540,-	556,-	580,-	622,-	669,-	
	1394-1543		531,-	581,-	602,-	626,-	670,-	714,-	

Hitzeschutz-Markisen Tageslicht

⌚ MHL AT 8 / MSL, MML AT 15

	724-921	141,-	177,-	192,-	209,-	238,-	275,-	330,-	384,-
MHL X99 5060 Hitzeschutz-Markisen Manuell mit Haltekrallen	922-1173	204,-	250,-	268,-	284,-	309,-	350,-	404,-	459,-
	1174-1393		291,-	306,-	323,-	350,-	386,-	459,-	514,-
	1394-1543		317,-	336,-	354,-	387,-	424,-	494,-	
	724-921		346,-	380,-	393,-	414,-	452,-	488,-	
MSL X99 5060 Hitzeschutz-Markisen Solar ⁴	922-1173		380,-	419,-	432,-	452,-	487,-	525,-	
	1174-1393		417,-	457,-	469,-	490,-	526,-	565,-	
	1394-1543		451,-	491,-	508,-	529,-	566,-	603,-	

	Dachausschnitt Höhe in mm	Breite in mm						
		304-399	400-492	493-599	600-699	700-899	900-1172	1173-1285

Insektenschutz-Rollo

⌚ AT 20

	Achtung Für die Bestellung ist das Dach-ausschnitt-Maß erforderlich.	313-940		187,-	203,-	221,-	247,-	289,-	322,-
		941-1220		265,-	281,-	301,-	325,-	368,-	400,-
ZIL X99 0000 Insektenschutz		1221-1420		306,-	324,-	341,-	369,-	410,-	442,-
		1421-1562		334,-	354,-	371,-	397,-	439,-	471,-
Hinweis: Vergleiche Standardmaße Dachausschnitt für ZIL, siehe Seite 227		1563-1620		354,-	371,-	388,-	415,-	455,-	489,-
		1621-2400		425,-	443,-	460,-	488,-	527,-	562,-

Bestellhinweise

- Für „...“ die gewünschte vierstellige Farbnummer einfügen. Farboptionen für alle Sonnenschutzprodukte auf den Seiten 300 – 302. Für innenliegende Sonnenschutzprodukte mit weißen Schienen die Artikelnummer um den Zusatz „WL“ ergänzen. Preise und Lieferzeiten sind identisch der alufarbenen Variante. Nicht verfügbar für RHL Sichtschutz-Rollo mit Haltekrallen
- Bitte beachten Sie, dass für die Sonderanfertigung von Sonnenschutz/Rollläden ein geringfügig anderes Größenraster zugrunde liegt als für das Fenster GPU X99

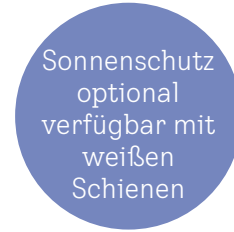

	Innenfutter-Nutmaß Höhe in mm	Breite in mm						
		417-494	495-603	604-711	712-811	812-1012	1013-1284	1285-1691
Verdunkelungs-Rollos ⌚ AT 8								
	495-973	143,-	157,-	173,-	189,-	212,-	246,-	
DKL X99...S Verdunkelungs-Rollos Manuell ^{5,6,7,8,9}	974-1398		223,-	242,-	256,-	279,-	312,-	
	1399-1599			277,-	293,-	312,-	349,-	
Sichtschutz-Rollos ⌚ AT 8								
	495-973	143,-	157,-	173,-	189,-	212,-	246,-	
RFL X99...S Sichtschutz-Rollos Manuell mit Führungsschienen ^{5,6,7,8,9}	974-1398		223,-	242,-	256,-	279,-	312,-	
	1399-1599			277,-	293,-	312,-	349,-	
	495-973	64,-	70,-	76,-	85,-	94,-	110,-	134,-
RHL X99... Nur in Standardfarben erhältlich Sichtschutz-Rollos Manuell mit Haltekrallen	974-1398		99,-	109,-	114,-	124,-	140,-	146,-
	1399-1599		114,-	123,-	131,-	140,-	155,-	
Wabenplissees ⌚ AT 8								
	495-973	187,-	206,-	226,-	246,-	278,-	323,-	
FHC X99...S Wabenplissees Manuell ^{5,6,10,11}	974-1398	270,-	294,-	316,-	335,-	365,-	412,-	
	1399-1599	312,-	338,-	363,-	383,-	412,-	456,-	
Plissees ⌚ AT 8								
	495-973	173,-	190,-	210,-	229,-	256,-	298,-	
FHL X99...S Plissees Manuell ^{5,6,10,11}	974-1398	248,-	271,-	293,-	311,-	339,-	379,-	
	1399-1599	289,-	312,-	336,-	354,-	379,-	422,-	
Jalousien ⌚ AT 20								
	495-1173	187,-	206,-	226,-	246,-	278,-	323,-	
PAL X99...S Jalousien Manuell	1174-1398		294,-	316,-	335,-	365,-	412,-	
	1399-1599			363,-	383,-	412,-	456,-	

Alle Preise sind UVP in Euro ohne MwSt.

Zu beachten

Wenn das Feld für die jeweilige Größe nicht gefüllt ist, ist dieses Produkt nicht in der gewünschten Größe verfügbar

¹ Auch als VELUX Elektro-Rollläden abzüglich 187,- € erhältlich. Die Steuereinheit KUX 110 muss außerdem gesondert bestellt werden

² Farboption Kupfer auf Anfrage

³ Diese Größe ist als Sondermaß-Rollläden SSL X99 0000S erhältlich. Dieser entspricht technisch und optisch der bisherigen Rollläden-Generation, gefertigt bis Mai 2026. Preis und Lieferzeit auf Anfrage.

⁴ Ebenfalls als VELUX Elektro-Hitzeschutz-Markise MML X99... erhältlich. Die VELUX Elektro-Hitzeschutz-Markise ist auch in der Breite 417 - 495 mm erhältlich. Die Steuereinheit KUX 110 muss gesondert bestellt werden

⁵ Ebenfalls als elektrische Variante verfügbar zzgl. 135,- €. Verdunkelungs-Rollos DML X99...K, Sichtschutz-Rollos RML X99...K, Plissees FML X99...K und Wabenplissees FMC X99...K. Die Steuereinheit KUX 110 muss gesondert bestellt werden. Die Lieferzeit beträgt dann 10 AT. Bei Montage auf ein manuelles Fenster muss zusätzlich ein Kabelset ZOZ 243 bestellt werden

⁶ Ebenfalls als solarbetriebene Variante verfügbar zzgl. 135,- €. Verdunkelungs-Rollos DSL X99...K, Sichtschutz-Rollos RSL X99...K, Plissees FSL X99...K und Wabenplissees FSC X99...K. Die Lieferzeit beträgt dann 10 AT

⁷ Für VELUX Elektro-Verdunkelungs- und Sichtschutz-Rollos bestehen folgende Größeneinschränkungen im Vergleich zu den manuellen Produkten: Nicht verfügbar in der Breite 417 - 495 mm, im Breitenraster 496 - 605 mm nur verfügbar bis max. 1382 mm Höhe

⁸ Für VELUX Solar-Verdunkelungs- und Sichtschutz-Rollos bestehen folgende Größeneinschränkungen im Vergleich zu den manuellen Produkten: Verfügbar erst ab der Breite 419,4 mm, im Breitenraster 496 - 605 mm nur verfügbar bis max. 1382 mm Höhe

⁹ Im Breitenraster 417 - 494 mm ist eine maximale Höhe von 919 mm möglich

¹⁰ Für VELUX Elektro-Plissees und -Wabenplissees bestehen folgende Größeneinschränkungen im Vergleich zu den manuellen Produkten: Nicht verfügbar in der Breite 417 - 495 mm

¹¹ Für VELUX Solar-Plissees und -Wabenplissees bestehen folgende Größeneinschränkungen im Vergleich zu den manuellen Produkten: Verfügbar erst ab der Breite 419,4 mm

1 Automatische Produkte

2 Lichtlösungen

3 Dachfenster, Zubehör

4 Modernisierung, Austausch

5 Einbauprodukte

6 Innenfutter

7 Rollläden, Hitzeschutz-Markisen

8 Sonnen- und Insektenschutz

9 Flachdach-Lösungen, Tageslicht-Spots

10 RWA

11 Weitere Infos, Sonderanfertigungen

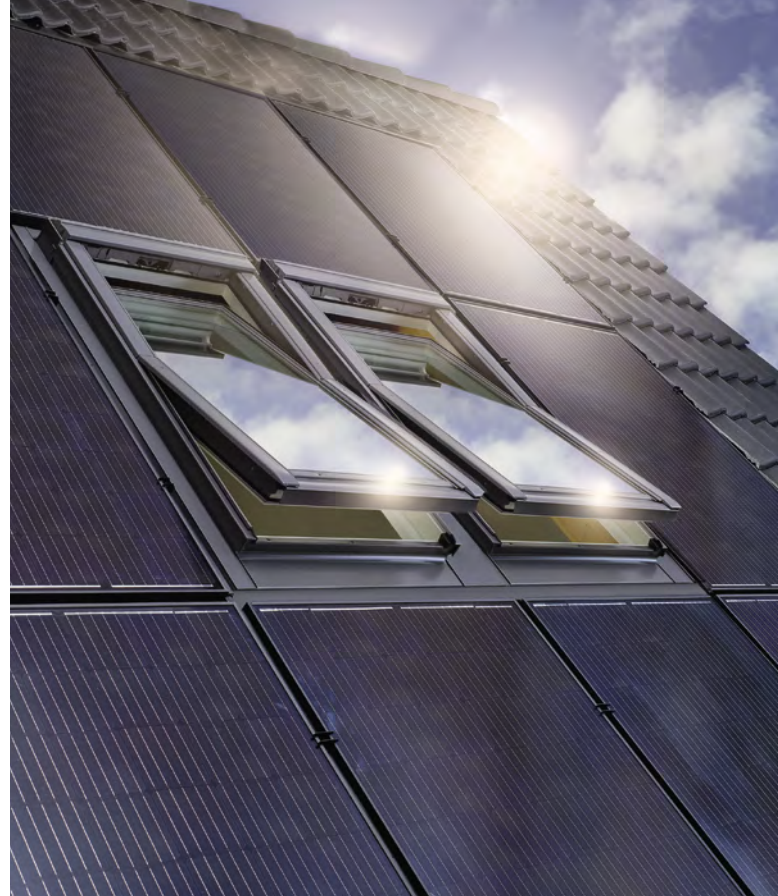

10
Jahre
Garantie



Anschlussprodukte, Eindeckrahmen

Fensterabdeckbleche ZWC 132

Dämm- und Anschlussprodukte BGX, BBX 133

Einzel-Eindeckrahmen

Eindeckrahmen für profilierte Eindeckmaterialien EDW, EDT, EDJ 134

Eindeckrahmen für flache Eindeckmaterialien EDS, EDL, EDN, EDB 136

Eindeckrahmen für Metalldächer EDE, EDQ 138

Kombi-Eindeckrahmen/Aufkeilrahmen

Kombi-Eindeckrahmen für Lichtlösung DUO 140

Kombi-Eindeckrahmen für Lichtlösung TRIO 142

Kombi-Eindeckrahmen mit flexibler Rinne 144

Bestellbeispiele Kombi-Eindeckrahmen 145

Kombi-Eindeckrahmen EKW, EKT, EKJ, EKS, EKL, EKN, EKB, EKE, EKQ 146

Firstlösung EKX 164

Wärme gedämmter Aufkeilrahmen/Kombi-Aufkeilrahmen
für 1-3 Fenster nebeneinander 166

Wärme gedämmter Kombi-Aufkeilrahmen
für gaubenähnliche Lösungen (PANORAMA) 168

Aufkeilrahmen für LICHTBAND/DACHBALKON 169

Eindeckrahmen-Verlängerungsteile für LICHTBAND und DACHBALKON 170

Komplett-Eindeckrahmen zum Einbau von bis zu 3 Fenstern
mit VIU/VFE, VFA/VFB inkl. BDX 172

**Integration von VELUX Dachfenstern
in Photovoltaik-Systeme** 174

1

Automatische
Produkte

2

Lichtlösungen

3

Dachfenster,
Zubehör

4

Modernisierung,
Austausch

5

Einbauprodukte

6

Innenfutter

7

Rollläden,
Hitzeschutz-
Markisen

8

Sonnen- und
Insektenschutz

9

Flachdach-Lösungen,
Tageslicht-
Spots

10

RWA

11

Weitere Infos,
Sonderan-
fertigungen

Fensterabdeckbleche ZWC

Für GGU, GGL, GPU, GPL, GTU, GTL, GXU, GXLA, GXLB, GIU, GIL, GDL

VELUX Eindeckrahmen gewährleisten einen fachgerechten, regensicheren Anschluss zwischen VELUX Dachfenstern und der Dachdeckung und sorgen für eine harmonische Integration in die Dachebene. Die seitlichen und unteren Fensterabdeckbleche sind im Lieferumfang des Eindeckrahmens enthalten. Soll der Fenstereinbau ohne VELUX Eindeckrahmen erfolgen, müssen die Fensterabdeckbleche separat bestellt werden.



Hinweise

- Beim original VELUX Eindeckrahmen sind die ZWC Fensterabdeckbleche im Lieferumfang enthalten
- BGX nur in Verbindung mit dem Eindeckrahmen-Paket inkl. Dämm- und Anschluss-Set BDx verwendbar
- BGX nicht kombinierbar mit EDJ und Kombi-Eindeckrahmen
- Beim original VELUX Innenfutter ist die BBX Dampfsperrschürze im Lieferumfang enthalten

Set Fensterabdeckbleche ZWC

- Erforderlich für den Fenstereinbau OHNE original VELUX Eindeckrahmen
- Set bestehend aus seitlichen und unteren Fensterabdeckblechen sowie Krageblech
- Nicht kombinierbar mit GPU Elektro, GTU/GTL, VIU und VFE
- Einfache und schnelle Montage

Weitere Materialien

Typen	Ausführungs-Kennziffer	Lieferzeit in AT	Preise
ZWC			
Kupfer	0100T	5 ¹	Aufpreis 32,- €
Titanzink	0300T	15	
Alu Color	0800T	Auf Anfrage	
ZWC			
Kupfer	2100T	5 ¹	Aufpreis 32,- €
Titanzink	2300T	15	
Alu Color	2800T	Auf Anfrage	
ZWC			
Kupfer	0100	5	Aufpreis 32,- €
Titanzink	0300	5	
Alu Color	0800	Auf Anfrage	

Größenbezeichnung der Fenster

Blendrahmen-Außenmaße der Fenster in cm

CK02 55x78 **CK04** 55x98 **CK06** 55x118 **FK04** 66x98 **FK06** 66x118 **FK08** 66x140 **MK04** 78x98 **MK06** 78x118 **MK08** 78x140 **MK10** 78x160 **MK12** 78x180

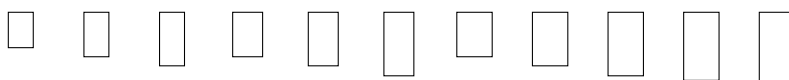

Set Fensterabdeckbleche (seitlich, unten und Krageblech) für Dachfenster

ZWC 0000T	Set Fensterabdeckbleche, Alu ²	28,-	31,-	32,-	32,-	36,-	38,-	34,-	38,-	41,-	46,-	52,-
ZWC 2000T	Set Fensterabdeckbleche, Alu ² , inkl. BDx	62,-	69,-	71,-	71,-	80,-	84,-	76,-	84,-	91,-	102,-	116,-

Set Fensterabdeckbleche (seitlich) für Zusatzelemente GIU/GIL

ZWC 0000	Set Fensterabdeckbleche, Alu ²											
ZWC 2000	Set Fensterabdeckblech, Alu ² , inkl. BDx											

Dämm- und Montagerahmen

BGX 0000	Dämm- und Montagerahmen für harte Unterdächer inkl. Butylkleber	173,-	182,-	190,-	190,-	202,-	205,-	192,-	205,-	217,-	226,-	
-----------------	---	-------	-------	-------	-------	-------	-------	-------	-------	-------	-------	--

Dampfsperrschürzen gültig bis September 2026

BBX 0000	VELUX Dampfsperrschürze	46,-	46,-	46,-	46,-	46,-	46,-	46,-	46,-	46,-	46,-	46,-
BBX 0021B	VELUX Dampfsperrschürze für Lichtlösung DUO, Fensterabstand 1,8 cm	92,-	92,-	92,-		92,-	92,-	92,-	92,-	92,-	92,-	
BBX 0021E	VELUX Dampfsperrschürze für Lichtlösung DUO, Fensterabstand 10 cm	92,-	92,-			92,-	92,-	92,-	92,-	92,-	92,-	

Dampfsperrschürzen gültig ab September 2026 inkl. Montageteile für die Vorbereitung einer bauseitigen Innenverkleidung

BBX 1000	VELUX Dampfsperrschürze	62,-	62,-	62,-	62,-	62,-	62,-	62,-	62,-	62,-	62,-	62,-
BBX 1021B	VELUX Dampfsperrschürze für Lichtlösung DUO, Fensterabstand 1,8 cm	124,-	124,-	124,-	124,-	124,-	124,-	124,-	124,-	124,-	124,-	
BBX 1021E	VELUX Dampfsperrschürze für Lichtlösung DUO, Fensterabstand 10 cm	124,-	124,-	124,-	124,-	124,-	124,-	124,-	124,-	124,-	124,-	

Dämm- und Anschlussprodukte

Für GGU, GGL, GPU, GPL, GTU, GTL, GXU, GXLA, GXLB, GIU, GIL, GDL

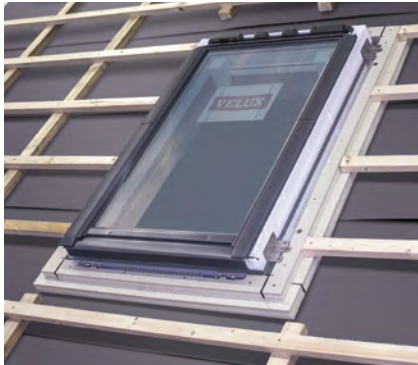

BGX Dämm- und Montagerahmen

- Wärmebrückenfreie, regensichere und winddichte Verbindung zwischen VELUX Fenster und hartem Unterdach
- Ideal geeignet bei Aufsparrendämmung, Holzweichfaserplatten, Schalung etc
- Einfache und schnelle Montage
- Sehr hohe Stabilität und Haltbarkeit durch hochwertiges Material
- Wärmeleitfähigkeitsstufe 044
- Lieferbar für Dachaufbau 4 cm/3 cm (Konterlattung/Dachlattung)



BBX Dampfsperrschürze

- Luft- und dampfdichter Anschluss an die dachseitige Luftdichtigkeitsschicht und Dampfsperre, inkl. Klebeband
- Auf die Fenstergröße abgestimmter Folienkranz mit verschweißten Ecken und Klemmprofilen
- Material: Polyethylen
Materialstärke: 0,15 mm
 s_d -Wert = 80 m
- Passend für Dachdicken bis 53 cm
- **Neu ab September: inklusive Montage- teile für die Vorbereitung einer bauseitigen Innenverkleidung**



Winddichtheits-Set

- Zum winddichten Anschluss des Fensters an die Dachhaut. Geeignet für alle Dachkonstruktionen, bei denen eine Unterdeckung als Foliendach ausgeführt ist. Voraussetzung ist das BDX Dämm- und Anschluss-Set
- 4 vorgefertigte Anschlusscken
- Klebeband
- Nicht kombinierbar mit EDJ/EKJ und EDN/EKN

ZZZ 196	5 AT	20,-
---------	------	------

Weitere Informationen unter velux.de/info/...

- 7040 Hinweise zum Einbau von VELUX Dachfenstern mit Eindeckrahmen EDJ 2000 Ziegel für vertieften Einbau
- 7044 Informationen zum winddichten Einbau
- 7049 Anschlussdetails für einzelne Fenster und Fensterkombinationen
- 7597 Einbauanleitung BBX Dampfsperrschürze
- 9604 Einbauanleitung BGX Dämm- und Montagerahmen

PK06	PK08	PK10	SK06	SK08	SK10	UK04	UK08	UK10	GIU/GIL	GDL	🕒
94x118	94x140	94x160	114x118	114x140	114x160	134x98	134x140	134x160	alle Größen		AT



	42,-	46,-	50,-	47,-	51,-	56,-	47,-	56,-	65,-		5
	94,-	102,-	111,-	104,-	113,-	123,-	104,-	124,-	144,-		5
										WK34	
										35,-	5
										77,-	5
										WK34	WK19
	217,-	226,-	235,-	232,-	238,-	251,-	232,-	251,-	260,-	115,-	130,- 5/19/20 ³
										WK34	WK19
	46,-	46,-	46,-	46,-	46,-	46,-	46,-	46,-	46,-	46,-	5
	92,-	92,-	92,-	92,-	92,-	92,-		92,-			5
	92,-	92,-	92,-	92,-	92,-	92,-		92,-			5
										WK34	WK19
	62,-	62,-	62,-	62,-	62,-	62,-	62,-	62,-	62,-	62,-	5
	124,-	124,-	124,-	124,-	124,-	124,-	124,-	124,-			5
	124,-	124,-	124,-	124,-	124,-	124,-	124,-	124,-			5

Alle Preise sind UVP in Euro ohne MwSt.

¹ Die Lieferzeit für die Größen CK02, CK04, FK06, MK04, MK06, MK08, PK10, SK06 und UK08 beträgt 5 AT

² Nur passend bei Standard-Einbauhöhe (rote Linie)

³ Die Lieferzeit für die Größe BGX WK19 0000 beträgt 19 AT, für die Größen UK04 und UK10 20 AT.

Einzel-Eindeckrahmen EDW, EDT, EDJ für profilierte Eindeckmaterialien

Für GGU, GGL, GPU, GPL, GTU, GTL, GXU, GXLA, GXLB



EDW Ziegel hoch/Welle

Für flache und profilierte Eindeckmaterialien von 1,5 bis 12 cm Höhe.

Dacheindeckungsmaterial

Falzziegel, Flachdachziegel, Flachkremper, Reformpfanne, Frankfurter Pfanne, Taunuspfanne, Flachziegel, Heidelberger Pfanne, Biberschwanz-Ziegel in Kronendeckung, Klosterpfanne, Klosterziegel, Mönch und Nonne, Florentoziegel, Mistralpfanne, Toledoziegel sowie Reet, Stroh, Wellplatten 5-, 6-, 8-wellig, Berliner Welle

Dachneigungsbereich

15°–90°

Einbauhöhe

● Standard (rote Linie)



EDT Flachziegel

Für flache Ziegel von 1,5 bis 4 cm Höhe.

Dacheindeckungsmaterial

Koramic Wienerberger Orea 9, Monier Braas Turmalin, Braas Teviva, Braas Reviva, Creaton Domino, Nelskamp Nibra, Wienerberger Koramic Acuta, Erlus Linea, Biberschwanz Ziegel in Kronendeckung und viele weitere

Dachneigungsbereich

20°–90°

Einbauhöhe

● Standard (rote Linie)



EDJ Ziegel für vertieften Einbau

Für flache und profilierte Eindeckmaterialien von 1,5 bis 9 cm Höhe.

Dacheindeckungsmaterial

Falzziegel, Flachdachziegel, Flachkremper, Reformpfanne, Frankfurter Pfanne, Flachziegel, Heidelberger Pfanne, Wellplatten 5-, 6-, 8-wellig, Berliner Welle, Biberschwanz-Ziegel in Kronen- und Doppeldeckung

Dachneigungsbereich

20°–90°

Einbauhöhe

● Vertieft (- 4 cm, blaue Linie)

Hinweis

- Bei GTU/GTL zusätzlich ZZZ 228K A bestellen. Größe SK10 auf Anfrage
- Nicht kombinierbar mit GXLA/GXLB

Größenbezeichnung der Fenster	CK02	CK04	CK06	FK04	FK06	FK08	MK04	MK06	MK08	MK10
Blendrahmen-Außenmaße der Fenster in cm	55x78	55x98	55x118	66x98	66x118	66x140	78x98	78x118	78x140	78x160
Anzahl VELUX Eindeckrahmen pro Palette	10*	10*	10*	10*	10*	10*	10*	10*	10*	10*

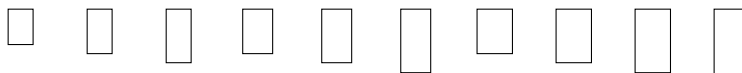

Eindeckrahmen-Paket inkl. Dämm- und Anschluss-Set (BDX + BFX)

● EDW 2000	Ziegel hoch/Welle, Alu grau inkl. Dämm- und Anschluss-Set BDX	139,-	148,-	153,-	153,-	167,-	172,-	163,-	172,-	180,-	206,-
● EDT 2000	Flachziegel, Alu grau inkl. Dämm- und Anschluss-Set BDX	139,-	148,-	153,-	153,-	167,-	172,-	163,-	172,-	180,-	206,-
● EDJ 2000	Ziegel für vertieften Einbau, Alu grau inkl. Dämm- und Anschluss-Set BDX	195,-	207,-	214,-	214,-	233,-	241,-	229,-	241,-	253,-	289,-

Eindeckrahmen-Paket inkl. Anschlusschürze BFX

● EDW 1000	Ziegel hoch/Welle, Alu grau, inkl. Anschlusschürze BFX	102,-	108,-	112,-	112,-	122,-	126,-	120,-	126,-	132,-	151,-
● EDT 1000	Flachziegel, Alu grau, inkl. Anschlusschürze BFX	102,-	108,-	112,-	112,-	122,-	126,-	120,-	126,-	132,-	151,-

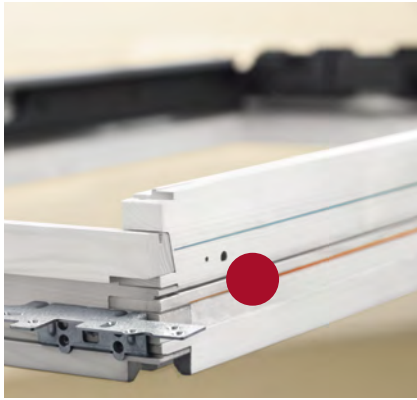

Standard-Einbau (rote Markierung)

- Sehr gute Wärmedämmwerte
- Standard-Einbauhöhe
- Überzeugende Optik im Dach
- Winkelmontage oben und unten am Blendrahmen (rote Linie)

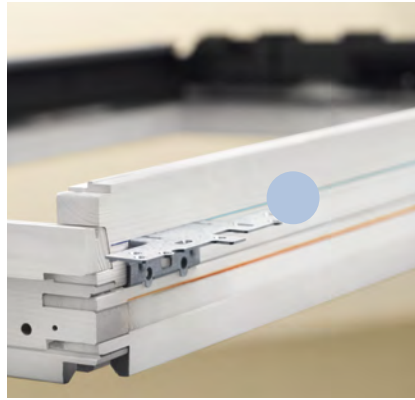

Vertiefter Einbau (blaue Markierung)

- Spitzenwerte bei der Wärmedämmung
- Einbauhöhe um 4 cm vertieft
- Dachneigungsbereich 20° – 90°
- Noch harmonischere Integration in die Dachebene
- Winkelmontage seitlich am Blendrahmen (blaue Linie)

Hinweise

- **Dämm und Anschluss-Set BDX**
Sorgt für eine fachgerechte Herstellung der Dämmung zwischen Fenster und Dach. Inkl. Anschlusschürze BFX
- **Anschlusschürze BFX**
Sorgt für einen perfekten Sitz und einen regensicheren Anschluss an unterschiedliche Ausführungen eines Unterdaches. Inkl. verstellbarer Wasserableitrinne

MK12	PK06	PK08	PK10	SK06	SK08	SK10	UK04	UK08	UK10	🕒
78x180	94x118	94x140	94x160	114x118	114x140	114x160	134x98	134x140	134x160	AT
10*	10*	10*	10*	10*	10*	10*	10*	10*	10*	
210,-	196,-	206,-	218,-	206,-	211,-	234,-	206,-	223,-	249,-	5
210,-	196,-	206,-	218,-	206,-	211,-	234,-	206,-	223,-	249,-	5/10 ¹
294,-	274,-	289,-	306,-	289,-	296,-	327,-	289,-	313,-	349,-	5/10 ²
154,-	144,-	151,-	160,-	151,-	155,-	171,-	151,-	164,-	183,-	5
154,-	144,-	151,-	160,-	151,-	155,-	171,-	151,-	164,-	183,-	5

Ermittlung der Höhe der profilierten Eindeckmaterialien

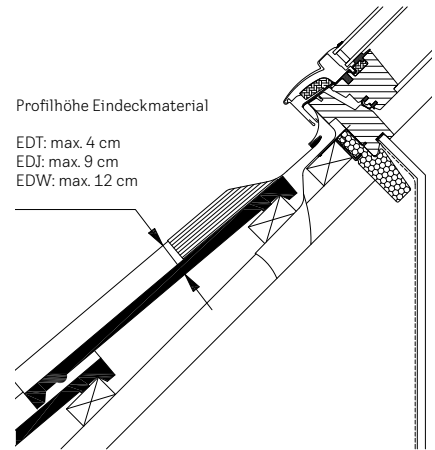

Weitere Materialien

Typen	Ausführungs-Kennziffer	Lieferzeit in AT	Preise
EDW (BDX+BFX)			
Kupfer ⁴	2100	5/10 ²	
Titanzink ⁵	2300	5/10 ³	
Alu Color ⁶	2800	Auf Anfrage	
EDW(BFX)			
Kupfer ⁴	1100	5/10 ²	Aufpreis 155,- €
Titanzink ⁵	1300	5/10 ²	
Alu Color ⁶	1800	Auf Anfrage	
EDJ (BDX+BFX)			
Kupfer ⁴	2100	10	
Titanzink ⁵	2300	10	
Alu Color ⁶	2800	Auf Anfrage	

Hinweise
EDT nur in Alu grau erhältlich. Statt EDT ist der EDW alternativ verwendbar

Weitere Informationen unter velux.de/info/...

- 7040 Hinweise zum Einbau von VELUX Dachfenstern mit Eindeckrahmen EDJ 2000 Ziegel für vertieften Einbau
- 7046 Hinweise für den Einbau von VELUX Fenstern in Dächer mit Flachziegeln
- 7048 Hinweise für den Einbau von VELUX Fenstern in Dächer mit Biberschwanz-Ziegeln in Kronen- und Doppeldeckung
- 7542 Einbau von VELUX Fenstern mit EDJ
- 7579 Hinweise für den Einbau von VELUX Fenstern in Weichdächer (Reet-, Strohdach)

* Palettenmenge für EDW 1000: 20 Stück
¹ Die Lieferzeit für die Größen MK10, MK12 und UK10 beträgt 10 AT
² Die Lieferzeit für die Größen FK04, MK10, MK12, SK10 und UK10 beträgt 10 AT
³ Die Lieferzeit für die Größen CK04, FK06, MK04, MK06, MK08 und SK06 beträgt 5 AT
⁴ Schürze des Eindeckrahmen-Unterteils: Aluminium, einbrennlackiert, grau
⁵ Schürze des Eindeckrahmen-Unterteils: Aluminium, einbrennlackiert, hellgrau NCS S3502-G
⁶ In fast jedem RAL- oder NCS-Farbtönen lieferbar, siehe Seite 31

Einzel-Eindeckrahmen EDS, EDL, EDN, EDB für flache Eindeckmaterialien

Hinweise für den Einbau in Prefa-Dächer: velux.de/info/9605

Für GGU, GGL, GPU, GPL, GTU, GTL, GXU, GXLA, GXLB



EDS Schiefer Stehfalz

Für flache Eindeckmaterialien bis 1,6 cm Höhe (2x 0,8 cm). Seitenteile durchgehend mit Stehfälzen.

Dacheindeckungsmaterial

Schiefer (z.B. deutsche und altdeutsche Deckung), Holzschindeln, Dachplatten

Dachneigungsbereich

15°–90°

Einbauhöhe

● Standard (rote Linie)



EDL Schiefer Schichtstück

Für flache Eindeckmaterialien bis 1,6 cm Höhe (2x 0,8 cm). Seitenteile als Schichtstücke ohne Stehfälze.

Dacheindeckungsmaterial

Schiefer (z.B. Rechteckschablonendoppeldeckung), Holzschindeln, Dachpappe, Dachplatten, Bitumenschindeln, Bitumenbahnen

Dachneigungsbereich

15°–90°

Einbauhöhe

● Standard (rote Linie)



EDN Schiefer Schichtstück für vertieften Einbau

Für flache Eindeckmaterialien bis 1,6 cm Höhe (2x 0,8 cm).

Dacheindeckungsmaterial

Schiefer (z.B. Rechteckschablonendoppeldeckung), Holzschindeln, Dachpappe, Dachplatten, Bitumenschindeln, Bitumenbahnen

Dachneigungsbereich

20°–90°

Einbauhöhe

● Vertieft (- 4 cm, blaue Linie)

Hinweis

- Bei GTU/GTL zusätzlich ZZZ 228K A bestellen. Größe SK10 auf Anfrage
- Nicht kombinierbar mit GXLA/GXLB

Hinweise für alle flachen Eindeckmaterialien

- **Dämm und Anschluss-Set BDX**
Sorgt für eine fachgerechte Herstellung der Dämmung zwischen Fenster und Dach. Inkl. Anschlusschürze BFX
- **Anschlusschürze BFX**
Sorgt für einen perfekten Sitz und einen regensicheren Anschluss an unterschiedliche Ausführungen eines Unterdaches. Inkl. verstellbarer Wasserableitrinne

Größenbezeichnung der Fenster	CK02	CK04	CK06	FK04	FK06	FK08	MK04	MK06	MK08	MK10
Blendrahmen-Außenmaße der Fenster in cm	55x78	55x98	55x118	66x98	66x118	66x140	78x98	78x118	78x140	78x160
Anzahl VELUX Eindeckrahmen pro Palette	20*	20*	20*	20*	20*	20*	20*	20*	20*	20*

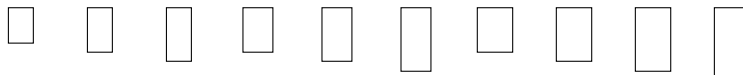

Eindeckrahmen-Paket inkl. Dämm- und Anschluss-Set (BDX + BFX)

● EDS 2000	Schiefer Stehfalz, Alu grau inkl. Dämm- und Anschluss-Set BDX	139,-	148,-	153,-	153,-	167,-	172,-	163,-	172,-	180,-	206,-
● EDL 2000	Schiefer Schichtstück, Alu grau inkl. Dämm- und Anschluss-Set BDX	139,-	148,-	153,-	153,-	167,-	172,-	163,-	172,-	180,-	206,-
● EDN 2000	Schiefer Schichtstück für vertieften Einbau, Alu grau inkl. Dämm- und Anschluss-Set BDX	175,-	186,-	193,-	193,-	210,-	217,-	206,-	217,-	227,-	260,-
● EDB 2000	Biberschwanz Doppeldeckung, Alu grau inkl. Dämm- und Anschluss-Set BDX	153,-	163,-	168,-	168,-	183,-	189,-	180,-	189,-	199,-	227,-

Eindeckrahmen-Paket inkl. Anschlusschürze BFX

● EDS 1000	Schiefer Stehfalz, Alu grau inkl. Anschlusschürze BFX	102,-	108,-	112,-	112,-	122,-	126,-	120,-	126,-	132,-	151,-
● EDL 1000	Schiefer Schichtstück, Alu grau inkl. Anschlusschürze BFX	102,-	108,-	112,-	112,-	122,-	126,-	120,-	126,-	132,-	151,-
● EDB 1000	Biberschwanz Doppeldeckung, Alu grau inkl. Anschlusschürze BFX	112,-	119,-	147,-	123,-	134,-	139,-	132,-	139,-	146,-	166,-



EDB Biberschwanz Doppeldeckung

Für flache Eindeckmaterialien bis 3,8 cm Höhe (2x 1,9 cm). Seitenteile als Schichtstücke ohne Stehfälze.

Dacheindeckungsmaterial

Biberschwanz-Ziegel in Doppeldeckung

Dachneigungsbereich

25°-90°

Einbauhöhe

- Standard (rote Linie)

Hinweis

- Für den Einbau der Fenster in Dächer in Kronendeckung den Eindeckrahmen EDW verwenden

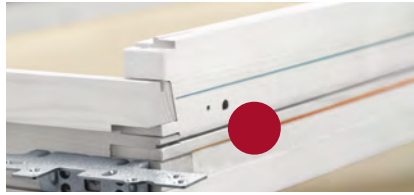

Standard-Einbau (rote Markierung)

- Sehr gute Wärmedämmwerte
- Standard-Einbauhöhe
- Überzeugende Optik im Dach
- Winkelmontage oben und unten am Blendrahmen (rote Linie)



Vertiefter Einbau (blaue Markierung)

- Spitzenwerte bei der Wärmedämmung
- Einbauhöhe um 4 cm vertieft
- Dachneigungsbereich 20°-90°
- Noch harmonischere Integration in die Dachebene
- Winkelmontage seitlich am Blendrahmen (blaue Linie)

Ermittlung der Höhe der flachen Eindeckmaterialien

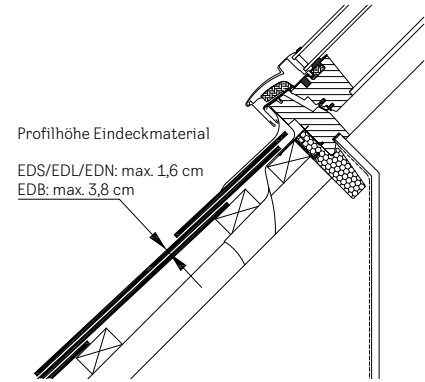

Weitere Materialien

Typen	Ausführungs-Kennziffer	Lieferzeit in AT	Preise
EDL (BDX+BFX)			
Kupfer	2100	5/10 ⁵	
Titanzink	2300	10	
Alu Color ⁹	2800	Auf Anfrage	
EDL (BFX)			
Kupfer	1100	5/10/15 ⁶	
Titanzink	1300	5/15 ⁷	
Alu Color ⁹	1800	Auf Anfrage	Aufpreis 155,- €
EDB (BDX+BFX)			
Kupfer	2100	5/10 ⁸	
Titanzink	2300	Auf Anfrage	
Alu Color ⁴	2800	Auf Anfrage	
EDB (BFX)			
Kupfer	1100	10	
Titanzink	1300	Auf Anfrage	
Alu Color ⁹	1800	Auf Anfrage	

Hinweise:

EDS und EDN nur in Alu grau erhältlich. Statt EDS ist der EDL alternativ verwendbar

Weitere Informationen unter velux.de/info/...

7045 Hinweise für den Einbau von VELUX Fenstern in Dächer mit Dachpappe und Bitumenbahnen

7048 Hinweise für den Einbau von VELUX Fenstern in Dächer mit Biberschwanz-Ziegeln in Kronen- und Doppeldeckung

7557 Einbau von VELUX Fenstern mit EDN

7578 Einbau von VELUX Fenstern in Grün- oder Grasdächer

9605 Hinweise für den Einbau in Prefa Dächer

* Palettenmengen für EDS 2000/EDL 2000/EDN 2000/EDB 2000: 10 Stück

¹ Die Lieferzeit für die Größe MK12 beträgt 10 AT

² Die Lieferzeit für die Größe UK10 beträgt 10 AT

³ Die Lieferzeit für die Größen FK04, FK08, MK10, MK12, PK06, SK10 und UK10 beträgt 10 AT

⁴ Die Lieferzeit für die Größe UK04 beträgt 10 AT

⁵ EDL: Die Lieferzeit für die Größen CK04, FK06, MK04, MK06, SK06, UK04 und UK08 beträgt 5 AT

⁶ EDS: Die Lieferzeit für die Größe CK06 beträgt 10 AT. EDL: Die Lieferzeit für die Größe UK10 beträgt 10 AT, für die Größe MK06 15 AT

⁷ EDL: Die Lieferzeit für die Größen CK04, FK06, MK04, MK06, MK08 und SK06 beträgt 5 AT

⁸ Die Lieferzeit für die Größe CK04 beträgt 5 AT

⁹ In fast jedem RAL- oder NCS-Farbtönen lieferbar, siehe Seite 31

MK12	PK06	PK08	PK10	SK06	SK08	SK10	UK04	UK08	UK10	⌚
78x180	94x118	94x140	94x160	114x118	114x140	114x160	134x98	134x140	134x160	AT
20*	20*	20*	20*	20*	20*	20*	20*	20*	20*	

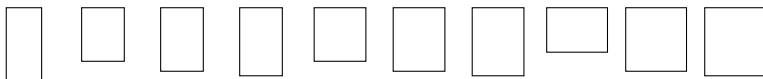

210,-	196,-	206,-	218,-	206,-	211,-	234,-	206,-	223,-	249,-	5/10 ¹
210,-	196,-	206,-	218,-	206,-	211,-	234,-	206,-	223,-	249,-	5/10 ²
264,-	247,-	260,-	275,-	260,-	266,-	295,-	260,-	282,-	314,-	5/10 ³
231,-	216,-	227,-	240,-	227,-	233,-	257,-	227,-	246,-	274,-	5/10 ⁴

154,-	144,-	151,-	160,-	151,-	155,-	171,-	151,-	164,-	183,-	5/10 ⁴
154,-	144,-	151,-	160,-	151,-	155,-	171,-	151,-	164,-	183,-	5
169,-	158,-	166,-	176,-	166,-	170,-	188,-	166,-	180,-	201,-	5/10 ⁵

Alle Preise sind UVP in Euro ohne MwSt.

Eindeckrahmen EDE, EDQ für Metaldächer



Für GGU, GGL, GPU, GPL, GTU, GTL, GXU, GXLA, GXLB



EDE Metall Stehfalz

Für den Einbau der VELUX Fenster in Metall-Stehfalzdächer. Die Seitenteile sind 24 cm breit und außen nicht gekantet.

Dachneigungsbereich
15°–90°

Einbauhöhe
● Standard (rote Linie)

Hinweis

Dieser Eindeckrahmen entspricht den optischen Ansprüchen eines Metall-Stehfalzdaches und ermöglicht den schnellen und unkomplizierten Einbau der Fenster ohne Lötarbeiten. Für Titanzink- und Kupfer-Dächer liefern wir auch die Fenster mit der passenden Außenabdeckung.



EDQ Stehfalz Klicksystem

Für den Einbau der VELUX Fenster in Metall-Stehfalzdächer mit Klicksystem. Die Falzhöhe muss zwischen 2,5 cm und 3,5 cm betragen.

Dacheindeckungsmaterial

z. B.: DS Staalprofil Nordic Klickfalz, LIndab Klick-Dach, Metallcon Stehfalz Click

Dachneigungsbereich
15°–90°

Einbauhöhe
● Standard (rote Linie)

Hinweise

- **Dämm und Anschluss-Set BDX**
Sorgt für eine fachgerechte Herstellung der Dämmung zwischen Fenster und Dach. Inkl. Anschlusschürze BFX
- **Anschlusschürze BFX**
Sorgt für einen perfekten Sitz und einen regensicheren Anschluss an unterschiedliche Ausführungen eines Unterdaches. Inkl. verstellbarer Wasserableitrinne

Größenbezeichnung der Fenster	CK02	CK04	CK06	FK04	FK06	FK08	MK04	MK06	MK08	MK10
Blendrahmen-Außenmaße der Fenster in cm	55x78	55x98	55x118	66x98	66x118	66x140	78x98	78x118	78x140	78x160
Anzahl VELUX Eindeckrahmen pro Palette	20	20	20	20	20	20	20	20	20	20

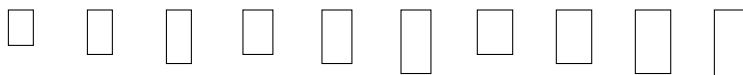

Eindeckrahmen-Paket inkl. Dämm- und Anschluss-Set (BDX + BFX)

● EDE 2100	Metall Stehfalz, Kupfer, inkl. Dämm- und Anschluss-Set BDX	336,-	347,-	354,-	354,-	372,-	378,-	367,-	378,-	390,-	423,-
● EDE 2300	Metall Stehfalz, Titanzink, inkl. Dämm- und Anschluss-Set BDX	336,-	347,-	354,-	354,-	372,-	378,-	367,-	378,-	390,-	423,-
● EDQ 2000L	Stehfalz Klick-System, Alu grau, inkl. Dämm- und Anschluss-Set BDX	146,-	155,-	161,-	161,-	175,-	180,-	171,-	180,-	189,-	217,-

Eindeckrahmen-Paket inkl. Anschlusschürze BFX

● EDE 1100	Metall Stehfalz, Kupfer, inkl. Anschlusschürze BFX	288,-	296,-	301,-	301,-	314,-	319,-	311,-	319,-	327,-	352,-
● EDE 1300	Metall Stehfalz, Titanzink, inkl. Anschlusschürze BFX	288,-	296,-	301,-	301,-	314,-	319,-	311,-	319,-	327,-	352,-
● EDQ 1000L	Stehfalz Klick-System, Alu grau, inkl. Anschlusschürze BFX	107,-	114,-	118,-	118,-	128,-	132,-	126,-	132,-	139,-	159,-

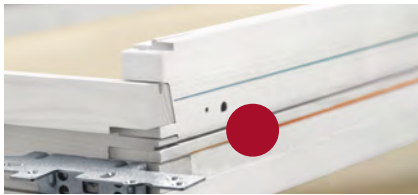

Standard-Einbau (rote Markierung)

- Sehr gute Wärmedämmwerte
- Standard-Einbauhöhe
- Überzeugende Optik im Dach
- Winkelmontage oben und unten am Blendrahmen (rote Linie)

Ermittlung der Höhe der flachen Eindeckmaterialien

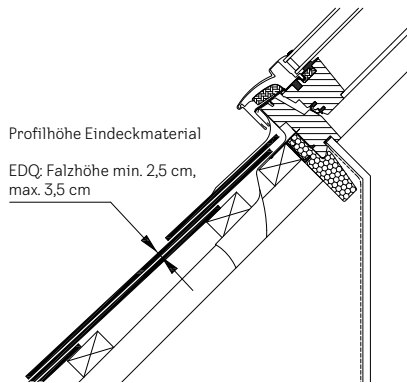

Weitere Informationen unter velux.de/info/...

- 7551 Einbau von VELUX Fenstern mit EDE
- 6007 Einbau von VELUX Fenstern mit EDQ
- 9605 Hinweise für den Einbau in Prefa Dächer

MK12	PK06	PK08	PK10	SK06	SK08	SK10	UK04	UK08	UK10	⌚
78x180	94x118	94x140	94x160	114x118	114x140	114x160	134x98	134x140	134x160	AT
20	20	20	20	20	20	20	20	20	20	
	410,-	423,-	439,-	423,-	430,-	459,-	423,-	445,-	479,-	20
	410,-	423,-	439,-	423,-	430,-	459,-	423,-	445,-	479,-	20
220,-	206,-	217,-	229,-	217,-	222,-	245,-	217,-	235,-	262,-	5
	342,-	352,-	363,-	352,-	356,-	378,-	352,-	368,-	393,-	15
	342,-	352,-	363,-	352,-	356,-	378,-	352,-	368,-	393,-	15
161,-	151,-	159,-	168,-	159,-	163,-	180,-	159,-	172,-	192,-	5

Alle Preise sind UVP in Euro ohne MwSt.

- 1 Automatische Produkte
- 2 Lichtlösungen
- 3 Dachfenster, Zubehör
- 4 Modernisierung, Austausch
- 5 Einbauprodukte
- 6 Innenfutter
- 7 Rollläden, Hitzeschutz, Markisen
- 8 Sonnen- und Insektenschutz
- 9 Flachdach-Lösungen, Tageslicht-Spots
- 10 RWA
- 11 Weitere Infos, Sonderanfertigungen

Kombi-Eindeckrahmen für Lichtlösung DUO Fensterabstand 1,8 cm oder 10 cm

Für profilierte und flache Eindeckmaterialien

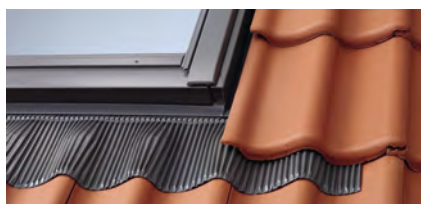

EBW/EKW Ziegel hoch/Welle

Für flache und profilierte Eindeckmaterialien von 1,5 cm bis 12 cm Höhe.

Dacheindeckungsmaterial

Klosterpfanne, Klosterziegel, Mönch und Nonne, Florentoziegel, Mistralpfanne, Toledoziegel sowie Reet, Stroh, Wellplatten 5-, 6-, 8-wellig, Berliner Welle

Dachneigungsbereich

15°–90°



EKT Flachziegel

Für flache Ziegel von 1,5 cm bis 4 cm Höhe.

Dacheindeckungsmaterial

Koramic, Wienerberger Orea 9, Monier Braas Turmalin, Braas Teviva, Braas Reviva, Creaton Domino, Nelskamp Nibra, Wienerberger Koramic Actua, Erlus Linea, Biberschwanz Ziegel in Kronendeckung und weitere

Dachneigungsbereich

20°–90°



EBS/EKS Schiefer Stehfalz

Für flache Eindeckmaterialien von 1,6 cm Höhe (2x 0,8 cm). Seitenteile durchgehend mit Stehfälze.

Dacheindeckungsmaterial

Schiefer (z. B. deutsche und altdeutsche Deckung), Holzschindeln, Dachplatten

Dachneigungsbereich

15°–90°



Größenbezeichnung der Fenster

Blendrahmen-Außenmaße der Fenster in cm

CK02 55x78 CK04 55x98 CK06 55x118 FK04 66x98 FK06 66x118 FK08 66x140 MK04 78x98 MK06 78x118 MK08 78x140 MK10 78x160



In der Artikelnummer den Unterstrich ersetzen durch die Ziffer der gewünschten mittleren Abdeckleiste (für innen):
2 = bei weißen Fenstern, 3 = bei klar lackierten Holzfenstern (z. B. EKW 4021E2)

Kombi-Eindeckrahmen¹ inkl. Anschlussprodukte, Fensterabstand 1,8 cm

EBW 4021B_	Kombi-Eindeckrahmen DUO Ziegel hoch/Welle Alu grau, 1,8 cm	734,-	764,-	792,-	781,-	834,-	851,-	817,-	855,-	883,-	969,-
EBS 4021B_	Kombi-Eindeckrahmen DUO Schiefer Stehfalz Alu grau, 1,8 cm	679,-	704,-	731,-	720,-	767,-	783,-	752,-	787,-	810,-	887,-
EBL 4021B_	Kombi-Eindeckrahmen DUO Schiefer Schichtstück Alu grau, 1,8 cm	660,-	685,-	711,-	700,-	746,-	760,-	730,-	764,-	787,-	860,-

Kombi-Eindeckrahmen¹ inkl. Anschlussprodukte, Fensterabstand 10 cm

EKW 4021E_	Kombi-Eindeckrahmen DUO Ziegel hoch/Welle Alu grau, 10 cm	603,-	625,-	648,-	637,-	678,-	690,-	663,-	694,-	712,-	775,-
EKT 4021E_	Kombi-Eindeckrahmen DUO Flachziegel Alu grau, 10 cm	631,-	655,-	678,-	667,-	710,-	724,-	697,-	728,-	750,-	817,-
EKS 4021E_	Kombi-Eindeckrahmen DUO Schiefer Stehfalz Alu grau, 10 cm	603,-	625,-	648,-	637,-	678,-	690,-	663,-	694,-	712,-	775,-
EKL 4021E_	Kombi-Eindeckrahmen DUO Schiefer Schichtstück Alu grau, 10 cm	603,-	625,-	648,-	637,-	678,-	690,-	663,-	694,-	712,-	775,-
EKB 4021E_	Kombi-Eindeckrahmen DUO Biberschwanz Doppeldeckung Alu grau, 10 cm	603,-	625,-	648,-	637,-	678,-	690,-	663,-	694,-	712,-	775,-
EKE 4121E_	Kombi-Eindeckrahmen DUO Metall Stehfalz Kupfer, 10 cm		1.061,-		1.079,-		1.148,-	1.113,-	1.152,-	1.178,-	1.263,-
EKE 4321E_	Kombi-Eindeckrahmen DUO Metall Stehfalz Titanzink, 10 cm	1.033,-	1.061,-	1.090,-	1.079,-	1.130,-	1.148,-	1.113,-	1.152,-	1.178,-	1.263,-



EBL/EKL Schiefer Schichtstück

Für flache Eindeckmaterialien bis 1,6 cm Höhe (2x 0,8 cm). Seitenteile durchgehend ohne Stehfälze.

Dacheindeckungsmaterial

Schiefer (z. B. Rechteckschablonendoppeldeckung), Holzschindeln, Dachpappe, Dachplatten, Bitumenschindeln, Bitumenbahnen

Dachneigungsbereich

15°–90°



EKB Biberschwanz Doppeldeckung

Für flache Eindeckmaterialien bis 3,8 cm Höhe (2x 1,9 cm). Seitenteile als Schichtstücke ohne Stehfälze.

Dacheindeckungsmaterial

Biberschwanz-Ziegel in Doppeldeckung

Dachneigungsbereich

25°–90°



EKE Metall Stehfalz

Für den Einbau der VELUX Fenster in Metall-Steifalzdächer. Die Seitenteile sind 24 cm breit und außen nicht gekantet.

Dachneigungsbereich

15°–90°

MK12 78x180 PK06 94x118 PK08 94x140 PK10 94x160 SK06 114x118 SK08 114x140 SK10 114x160 UK04 134x98 UK08 134x140 UK10 134x160

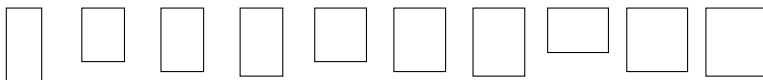

Hinweis

- Einbauhöhe für alle Eindeckrahmen-typen: Standard (rote Linie)

Weitere Informationen unter [velux.de/info/...](http://velux.de/info/)

7047 Bestellhinweise für den Einbau in Dachneigungsbereichen über 55°

¹ Im Lieferumfang enthalten: Kombi-Eindeckrahmen, Stützbalken EMT für die Unterkonstruktion, passgenaues Dämm- und Anschluss-Set BDx inkl. Dämmung zwischen den Fenstern, Anschlusschürze BFX für die gesamte Lösung, mittlere Abdeckleiste für innen (Dämmrahmen BDx und Stützbalken EMT nicht separat bestellbar)

² Nicht verfügbar als Lichtlösung DUO ohne auftragenden Sparren. Alternativ ist für die Kombination von 2 Fenstern nebeneinander in der Größe UK10 der vorhandene Dachsparren beizubehalten und klassische Kombi-Eindeckrahmen mit flexibler Mittelrinne zu verwenden, siehe ab Seite 146

³ Die Größe CK02 = 15 AT Lieferzeit

⁴ Ausführung 4021E2 (Holz, weiß lackiert) = 5 AT Lieferzeit; Ausführung 4021E3 (Holz, klar lackiert) = 15 AT Lieferzeit

		933,-	965,-	1.012,-	1.014,-	1.031,-	1.108,-	1.009,-	1.075,-	2	5/15 ³
		855,-	883,-	924,-	932,-	947,-	1.015,-	927,-	985,-	2	10/15 ³
		829,-	856,-	896,-	905,-	919,-	984,-	900,-	956,-	2	5/15 ³
		749,-	771,-	806,-	820,-	832,-	889,-	815,-	864,-	2	5/15 ⁴
		789,-	813,-	850,-	862,-	876,-	935,-	857,-	910,-	2	5
		749,-	771,-	806,-	820,-	832,-	889,-	815,-	864,-	2	5/15 ⁴
		749,-	771,-	806,-	820,-	832,-	889,-	815,-	864,-	2	5/15 ⁴
		749,-	771,-	806,-	820,-	832,-	889,-	815,-	864,-	2	5
		1.259,-	1.304,-	1.308,-	1.324,-	1.399,-		1.366,-		2	20
		1.227,-	1.259,-	1.304,-	1.308,-	1.324,-	1.399,-	1.303,-	1.366,-	2	20

Alle Preise sind UVP in Euro ohne MwSt.

Kombi-Eindeckrahmen für Lichtlösung TRIO Fensterabstand 1,8 cm oder 10 cm

Für profilierte und flache Eindeckmaterialien

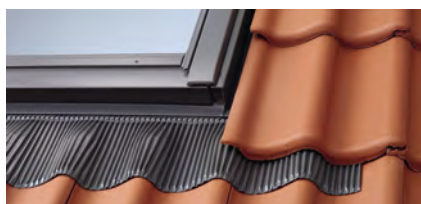

EBW/EKW Ziegel hoch/Welle

Für flache und profilierte Eindeckmaterialien von 1,5 cm bis 12 cm Höhe.

Dacheindeckungsmaterial

Klosterpfanne, Klosterziegel, Mönch und Nonne, Florentoziegel, Mistralpfanne, Toledoziegel sowie Reet, Stroh, Wellplatten 5-, 6-, 8-wellig, Berliner Welle

Dachneigungsbereich

15°–90°



EKT Flachziegel

Für flache Ziegel von 1,5 cm bis 4 cm Höhe.

Dacheindeckungsmaterial

Koramic, Wienerberger Orea 9, Monier Braas Turmalin, Braas Teviva, Braas Reviva, Creaton Domino, Nelskamp Nibra, Wienerberger Koramic Actua, Erlus Linea, Biberschwanz Ziegel in Kronendeckung und weitere

Dachneigungsbereich

20°–90°



EBS/EKS Schiefer Stehfalz

Für flache Eindeckmaterialien von 1,6 cm Höhe (2x 0,8 cm). Seitenteile durchgehend mit Stehfälze.

Dacheindeckungsmaterial

Schiefer (z. B. deutsche und altdeutsche Deckung), Holzschindeln, Dachplatten

Dachneigungsbereich

15°–90°



Größenbezeichnung der Fenster

Blendrahmen-Außenmaße der Fenster in cm

CK02

55x78

CK04

55x98

CK06

55x118

FK04

66x98

FK06

66x118

FK08

66x140

MK04

78x98

MK06

78x118

MK08

78x140

MK10

78x160



AT

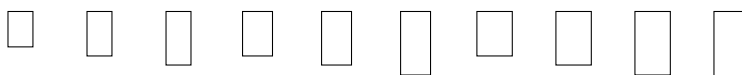

In der Artikelnummer den Unterstrich ersetzen durch die Ziffer der gewünschten mittleren Abdeckleisten (für innen):
2 = bei weißen Fenstern, 3 = bei klar lackierten Holzfenstern (z. B. EKW 4031E)

Kombi-Eindeckrahmen¹ inkl. Anschlussprodukte, Fensterabstand 1,8 cm

Artikelnummer	Produktbeschreibung	CK02	CK04	CK06	FK04	FK06	FK08	MK04	MK06	MK08	MK10	AT
EBW 4031B_	Kombi-Eindeckrahmen TRIO Ziegel hoch/Welle Alu grau, 1,8 cm	1.354,-	1.412,-	1.468,-	1.493,-	1.600,-	1.635,-	1.562,-	1.639,-	1.693,-	1.867,-	15
EBS 4031B_	Kombi-Eindeckrahmen TRIO Schiefer Stehfalz Alu grau, 1,8 cm	1.242,-	1.294,-	1.346,-	1.371,-	1.467,-	1.497,-	1.431,-	1.501,-	1.549,-	1.702,-	15
EBL 4031B_	Kombi-Eindeckrahmen TRIO Schiefer Stehfalz Alu grau, 1,8 cm	1.206,-	1.255,-	1.306,-	1.331,-	1.424,-	1.452,-	1.389,-	1.456,-	1.502,-	1.648,-	15

Kombi-Eindeckrahmen¹ inkl. Anschlussprodukte, Fensterabstand 10 cm

Artikelnummer	Produktbeschreibung	CK02	CK04	CK06	FK04	FK06	FK08	MK04	MK06	MK08	MK10	AT
EKW 4031E_	Kombi-Eindeckrahmen TRIO Ziegel hoch/Welle Alu grau, 10 cm	966,-	1.002,-	1.043,-	1.068,-	1.137,-	1.157,-	1.108,-	1.161,-	1.191,-	1.293,-	15
EKT 4031E_	Kombi-Eindeckrahmen TRIO Flachziegel Alu grau, 10 cm	994,-	1.032,-	1.073,-	1.098,-	1.169,-	1.191,-	1.142,-	1.195,-	1.229,-	1.335,-	15
EKS 4031E_	Kombi-Eindeckrahmen TRIO Schiefer Stehfalz Alu grau, 10 cm	966,-	1.002,-	1.043,-	1.068,-	1.137,-	1.157,-	1.108,-	1.161,-	1.191,-	1.293,-	15
EKL 4031E_	Kombi-Eindeckrahmen TRIO Schiefer Schichtstück Alu grau, 10 cm	966,-	1.002,-	1.043,-	1.068,-	1.137,-	1.157,-	1.108,-	1.161,-	1.191,-	1.293,-	15
EKB 4031E_	Kombi-Eindeckrahmen TRIO Biberschwanz Doppeldeckung Alu grau, 10 cm	966,-	1.002,-	1.043,-	1.068,-	1.137,-	1.157,-	1.108,-	1.161,-	1.191,-	1.293,-	15

Alle Preise sind UVP in Euro ohne MwSt.



EBL/EKL Schiefer Schichtstück

Für flache Eindeckmaterialien bis 1,6 cm Höhe (2x 0,8 cm). Seitenteile durchgehend ohne Stehfälze.

Dacheindeckungsmaterial

Schiefer (z. B. Rechteckschablonendoppeldeckung), Holzschindeln, Dachpappe, Dachplatten, Bitumenschindeln, Bitumenbahnen

Dachneigungsbereich

15°–90°



EKB Biberschwanz Doppeldeckung

Für flache Eindeckmaterialien bis 3,8 cm Höhe (2x 1,9 cm). Seitenteile als Schichtstücke ohne Stehfälze.

Dacheindeckungsmaterial

Biberschwanz-Ziegel in Doppeldeckung

Dachneigungsbereich

25°–90°



Hinweis

- Einbauhöhe für alle Eindeckrahmentypen: Standard (rote Linie)

Weitere Informationen unter velux.de/info/...

7047 Bestellhinweise für den Einbau in Dachneigungsbereichen über 55°

¹ Im Lieferumfang enthalten: Kombi-Eindeckrahmen, Stützbalken EMT für die Unterkonstruktion, passgenaues Dämm- und Anschluss-Set BDx inkl. Dämmung zwischen den Fenstern, Anschlusschürze BFX für die gesamte Lösung, mittlere Abdeckleisten für innen (Dämmrahmen BDx und Stützbalken EMT nicht separat bestellbar)

Kombi-Eindeckrahmen mit flexibler Rinne

Alles, was Sie für einen leichten Einbau von Lichtlösungen benötigen



Die Mittelrinne der Kombi-Eindeckrahmen kann bei Kombinationen nebeneinander flexibel zwischen 10–16 cm eingestellt werden, sodass sie immer zum Blendrahmen-Abstand vor Ort passt. Sie können den Eindeckrahmen also ganz entspannt bestellen, ohne dass vorher genaue Abmessungen vor Ort notwendig sind.

Sichern Sie sich ein attraktives Zusatzgeschäft, indem Sie größere Lichtlösungen jetzt noch leichter einbauen und damit mehr Tageslicht und frische Luft unter das Dach Ihrer Kunden bringen.

Produktvorteile

- Alles, was Sie benötigen in einer Bestellung
- Garantiert einen regensicheren Anschluss zwischen Fenster, Sparren und der Dachbahn
- Ermöglicht einen passgenauen Einbau

Einfache Bestellung in 3 Schritten

1 Dacheindeckung bestimmen
Bestimmen Sie das Dacheindeckungsmaterial Ihres Projekts und damit den passenden Kombi-Eindeckrahmen.

2 Benötigte Elemente auswählen
Bestimmen Sie, welche Elemente Sie für die Kombination benötigen

3 Benötigte Elemente bestellen
Bestellen Sie die benötigten Elemente mit dem Buchstaben M am Ende der Artikelnummer z. B. **EKW MK08 2021M**

Bei Kombinationen übereinander müssen Sie noch für den _ den Buchstaben der gewünschten Blendrahmen-Abstände übereinander (E, J) angeben z. B. **EKW MK08 2004MJ**

Das Dämm- und Anschluss-Set BDX sowie die Anschlusschürze BFX müssen nicht zusätzlich bestellt werden, da diese automatisch enthalten sind.

Alle Produkte in einer Bestellnummer z. B. EKW MK06 2021M



Eindeckrahmen

Flexible Rinne

Anschlusschürze BFX

Dämm- und Anschluss-Set BDX

Bestellbeispiele Kombi-Eindeckrahmen

Für GGU, GGL, GPU, GPL, GTU, GTL, GXU, GXLA, GXLB

Fenster nebeneinander

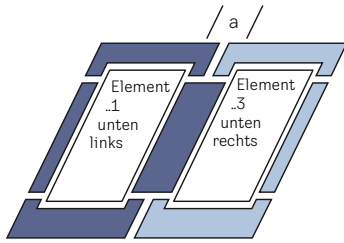

2 Fenster nebeneinander (Grundelement __21)

Bestellbeispiel

Blendrahmen-Abstand a: 12 cm

- 1 EKW MK08 2021M
- Bestehend aus
 - 1 EKW MK08 2001M (links) und
 - 1 EKW MK08 2003M (rechts)

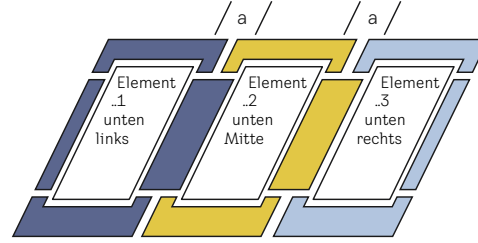

3 Fenster nebeneinander

Bestellbeispiel

Blendrahmen-Abstand a: 14 cm

- 1 EKW MK08 2021M
- 1 EKW MK08 2002M

Fenster übereinander

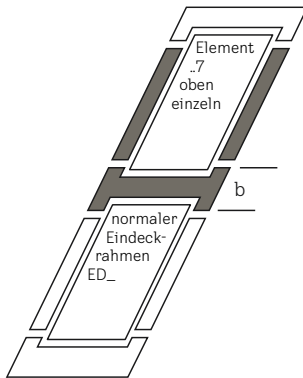

2 Fenster übereinander

Bestellbeispiel

Blendrahmen-Abstand b: 25 cm

- 1 EDW MK08 2000
- 1 EKW MK08 2007MJ

Fenster neben- und übereinander

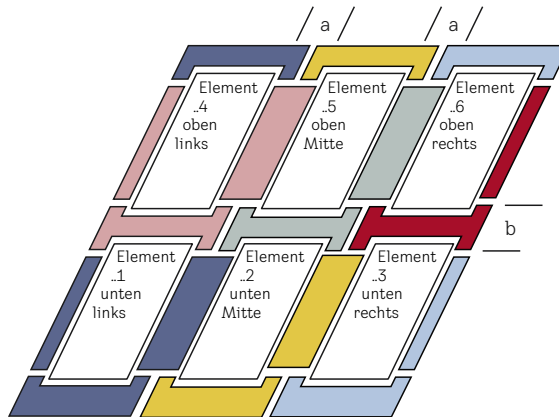

6er-Kassette

Bestellbeispiel

Blendrahmen-Abstand a: 12 cm

Blendrahmen-Abstand b: 25 cm

- 1 EKW MK08 2021M
- 1 EKW MK08 2002M
- 1 EKW MK08 2004MJ
- 1 EKW MK08 2006MJ
- 1 EKW MK08 2005MJ

Bestellhinweise

- Die Position der Elemente wird jeweils von außen gesehen bestimmt
- **Nebeneinander: lichter Blendrahmen-Abstand „a“.**
Für alle Elemente, bei denen in den Zeichnungen „a“ angegeben ist, kann die Mittelrinne flexibel zwischen 10 und 16 cm eingestellt werden
- Für die zusätzliche umlaufende Dämmung (BDX) gelten folgende Maßangaben: seitlich 3 cm, oben 2,5 cm und unten 2 cm
- **Übereinander: lichter Blendrahmen-Abstand „b“.**
Für alle Elemente, bei denen in den Zeichnungen „b“ angegeben ist, muss bei der Bestellung der lichte Blendrahmen-Abstand zum darunterliegenden Dachfenster angegeben werden, **wahlweise E (10cm) für Dachfenster mit Rollläden, J (25 cm) für Dachfenster mit Rollläden oder Solar-/Elektro-Hitzeschutz-Markise.** Bitte ergänzen Sie den entsprechenden Buchstaben an der letzten Stelle der Artikelnummern
- Alle nebeneinander angeordneten Dachfenster müssen die gleiche Länge haben
- Alle übereinander angeordneten Dachfenster müssen die gleiche Breite haben
- Für individuelle Fensterkombinationen können die 2er, 4er, 5er, 6er und 7er-Elemente beliebig oft kombiniert werden
- Für Wohn- und Ausstiegsfenster mit Rollläden SST und für Elektro-Rollläden SMH sind jeweils Kombinationen übereinander nicht möglich

Weitere Informationen unter velux.de/info/...

6328 Zwischenrinnen in Sonderbreiten für VELUX Kombi-Eindeckrahmen

Kombi-Eindeckrahmen EKW Ziegel hoch/Welle, Aluminium

Für GGU, GGL, GPU, GPL, GTU, GTL, GXU, GXLA, GXLB

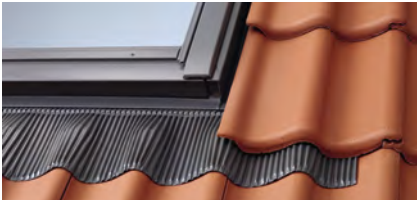

Zum Einbau beliebig vieler Dachfenster nebeneinander, übereinander oder neben- und übereinander.

Mit flexibler Rinne
inkl. Dämm- und Anschluss-Set BDX

Beispiel-Kombinationen

EKW Ziegel hoch/Welle

Für flache und profilierte Eindeckmaterialien von 1,5 cm bis 12 cm Höhe.

Dacheindeckungsmaterial

Falzziegel, Flachdachziegel, Flachkremper, Reformpfanne, Frankfurter Pfanne, Taunuspfanne, Flachziegel, Heidelberger Pfanne, Biberschwanz-Ziegel in Kronendeckung, Klosterpfanne, Klosterziegel, Mönch und Nonne, Florentoziegel, Mistralpfanne, Toledoziegel sowie Reet, Stroh, Wellplatten 5-, 6-, 8-wellig, Berliner Welle

Dachneigungsbereich

15°–90°

Einbauhöhe

● Standard (rote Linie)

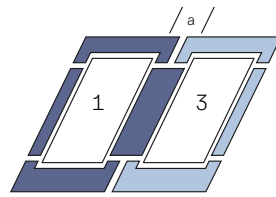

2 Fenster nebeneinander (Grundelement __21)

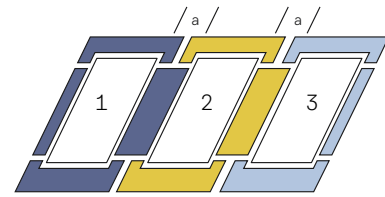

3 Fenster nebeneinander

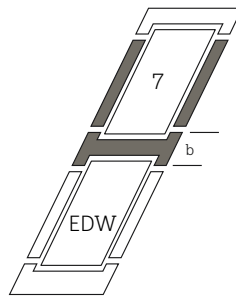

2 Fenster übereinander

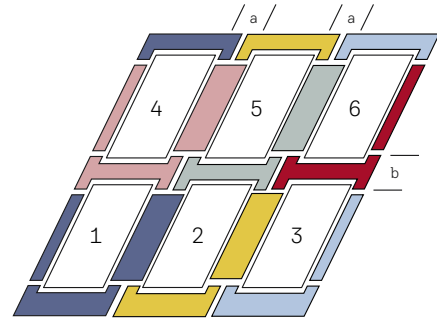

6er-Kassette

CK02 55x78 CK04 55x98 CK06 55x118 FK04 66x98 FK06 66x118 FK08 66x140 MK04 78x98 MK06 78x118 MK08 78x140 MK10 78x160

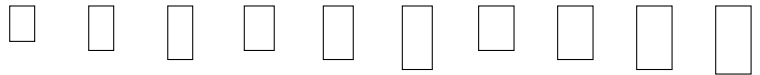

In der Artikelnummer den Unterstrich ersetzen durch den **Buchstaben des gewünschten Blendrahmen-Abstandes „b“** übereinander (E, J): **E = 10 cm, J = 25 cm** (z. B. EKW 2004ME)
Die Elemente 2, 4, 5, 6 und 7 können beliebig oft neben- bzw. übereinander kombiniert werden

Kombi-Eindeckrahmen-Elemente inkl. Dämm- und Anschluss-Set (BDX + BFX) (Die Position der Elemente bei Kombinationen versteht sich immer von außen gesehen)

Element	CK02	CK04	CK06	FK04	FK06	FK08	MK04	MK06	MK08	MK10
EKW 2021M Element unten links und rechts	278,-	296,-	306,-	306,-	334,-	344,-	326,-	344,-	360,-	412,-
EKW 2002M Element unten Mitte	153,-	163,-	168,-	168,-	183,-	189,-	180,-	189,-	199,-	227,-
EKW 2004M_ Element oben links	153,-	163,-	168,-	168,-	183,-	189,-	180,-	189,-	199,-	227,-
EKW 2005M_ Element oben Mitte	153,-	163,-	168,-	168,-	183,-	189,-	180,-	189,-	199,-	227,-
EKW 2006M_ Element oben rechts	153,-	163,-	168,-	168,-	183,-	189,-	180,-	189,-	199,-	227,-
EDW 2000 ¹ Standard-Eindeckrahmen Ziegel, inkl. Dämm- und Anschluss-Set	139,-	148,-	153,-	153,-	167,-	172,-	163,-	172,-	180,-	206,-
EKW 2007M_ Element oben einzeln	153,-	163,-	168,-	168,-	183,-	189,-	180,-	189,-	199,-	227,-

Kombi-Eindeckrahmen-Elemente inkl. Anschlussschürze BFX

Element	CK02	CK04	CK06	FK04	FK06	FK08	MK04	MK06	MK08	MK10
EKW 1021M Element unten links und rechts	204,-	216,-			244,-	252,-	240,-	252,-	264,-	
EKW 1002M Element unten Mitte								139,-	146,-	

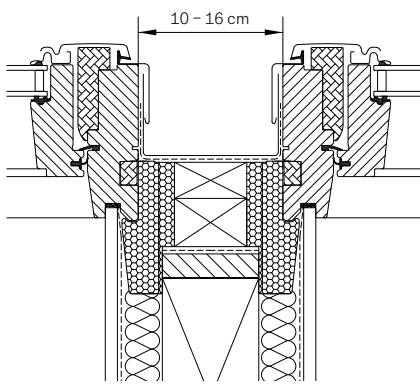

Kombi-Eindeckrahmen inkl. BDX + BFX

Zwei nebeneinander eingebaute VELUX Dachfenster mit VELUX Kombi-Eindeckrahmen. Möglicher Blendrahmen-Abstand 10–16 cm.

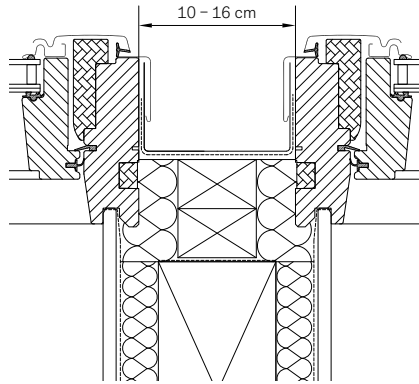

Kombi-Eindeckrahmen inkl. BFX

VELUX Kombi-Eindeckrahmen inkl. BFX für den 1:1 Austausch von bestehenden Kombinationen, bei denen der Dämmrahmen BDX aus Platzgründen nicht verbaut werden kann und Anpassarbeiten an der bestehenden Innenverkleidung nicht möglich sind.



Lichtlösung DUO/TRIO

2 oder 3 nebeneinander eingebaute VELUX Dachfenster ohne aufragenden Sparren und Blendrahmen-Abstand 1,8 cm oder 10 cm, siehe optimierte Lichtlösung DUO Seite 42 bzw. Lichtlösung TRIO Seite 44

Hinweise

- Einfach kombinierbar mit Rollläden SSL/SML
- Bei übereinander angeordneten Dachfenstern ist für die Kombination mit Solar-/Elektro-Hitzeschutz-Markisen MSL/MML ein Mindest-Blendrahmen-Abstand übereinander von 25 cm erforderlich
- Für Kombinationen mit Zusatzelementen GIU/GIL (Lichtlösung QUARTETT) oder Kombinationen von mehr als 3 Fenstern nebeneinander ist der Hilfssparren EKY W35 2000 (weiß) für 474,- € bestellbar (Planungshinweise siehe velux.de/info/7017)

Weitere Materialien

Typen	Ausführungs-Kennziffer	Lieferzeit in AT	Preise
Kupfer ²	21_/_11_	10	Aufpreis je Fenster
Titanzink ³	23_/_13_	10	158,- €
Alu Color ⁴	28_/_18_	Auf Anfrage	

Weitere Informationen unter velux.de/info/...

- 6328** Zwischenrinnen in Sonderbreiten für VELUX Kombi-Eindeckrahmen
- 7017** Wichtige Planungshinweise zu Fenstergrößen bei Verwendung des Hilfssparrens EKY

¹ Bei Lichtbändern übereinander wird unten der Standard-Eindeckrahmen verwendet
² Schürze des Eindeckrahmen-Unterteils: Alu grau
³ Schürze des Eindeckrahmen-Unterteils: Alu hellgrau NCS S3502-G
⁴ In fast jedem RAL- oder NCS-Farbtönen lieferbar, siehe Seite 31

MK12	PK06	PK08	PK10	SK06	SK08	SK10	UK04	UK08	UK10	⌚
78x180	94x118	94x140	94x160	114x118	114x140	114x160	134x98	134x140	134x160	AT

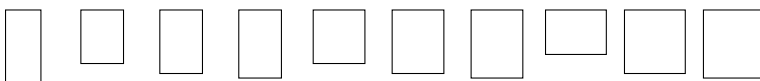

	392,-	412,-	436,-	412,-	422,-	468,-	412,-	446,-	498,-	5
	216,-	227,-	240,-	227,-	233,-	257,-	227,-	246,-	274,-	5
	216,-	227,-	240,-	227,-	233,-	257,-	227,-	246,-	274,-	5
	216,-	227,-	240,-	227,-	233,-	257,-	227,-	246,-	274,-	5
	196,-	206,-	218,-	206,-	211,-	234,-	206,-	223,-	249,-	5
	216,-	227,-	240,-	227,-	233,-	257,-	227,-	246,-	274,-	5
	288,-	302,-	320,-	302,-	310,-	342,-		328,-		5
				166,-						5

Alle Preise sind UVP in Euro ohne MwSt.

Kombi-Eindeckrahmen EKT Flachziegel, Aluminium

Für GGU, GGL, GPU, GPL, GTU, GTL, GXU, GXLA, GXLB



Zum Einbau beliebig vieler Dachfenster nebeneinander, übereinander oder neben- und übereinander.

Mit flexibler Rinne
inkl. Dämm- und Anschluss-Set BDX

Beispiel-Kombinationen

EKT Flachziegel

Für flache Ziegel von 1,5 cm bis 4 cm Höhe.

Dacheindeckungsmaterial

Koramic, Wienerberger Orea 9, Monier Braas Turmalin, Braas Teviva, Braas Reviva, Creaton Domino, Nelskamp Nibra, Wienerberger Koramic Actua, Erlus Linea, Biberschwanz Ziegel in Kronendeckung und weitere

Dachneigungsbereich

20°–90°

Einbauhöhe

● Standard (rote Linie)

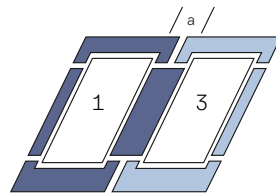

2 Fenster nebeneinander
Grundelement __21

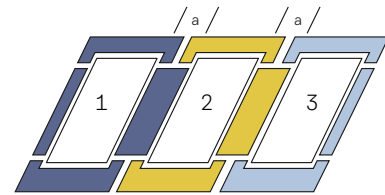

3 Fenster nebeneinander

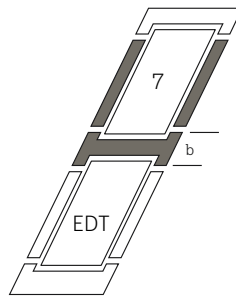

2 Fenster übereinander

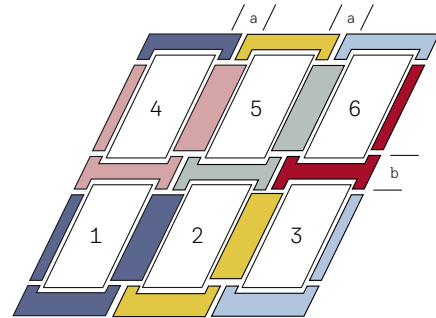

6er-Kassette

Größenbezeichnung der Fenster

Blendrahmen-Außenmaße der Fenster in cm

CK02 55x78 CK04 55x98 CK06 55x118 FK04 66x98 FK06 66x118 FK08 66x140 MK04 78x98 MK06 78x118 MK08 78x140 MK10 78x160

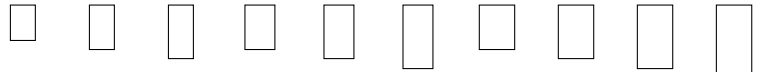

In der Artikelnummer den Unterstrich ersetzen durch den Buchstaben des gewünschten Blendrahmen-Abstandes „b“ übereinander (E, J): E = 10 cm, J = 25 cm (z. B. EKT 2004ME)
Die Elemente 2, 4, 5, 6 und 7 können beliebig oft neben- bzw. übereinander kombiniert werden

Kombi-Eindeckrahmen-Elemente inkl. Dämm- und Anschluss-Set (BDX + BFX) (Die Position der Elemente bei Kombinationen versteht sich immer von außen gesehen)

Element	CK02	CK04	CK06	FK04	FK06	FK08	MK04	MK06	MK08	MK10
EKT 2021MX Element unten links und rechts	306,-	326,-	336,-	336,-	366,-	378,-	360,-	378,-	398,-	454,-
EKT 2002M Element unten Mitte	153,-	163,-	168,-	168,-	183,-	189,-	180,-	189,-	199,-	227,-
EKW 2004M_ Element oben links	153,-	163,-	168,-	168,-	183,-	189,-	180,-	189,-	199,-	227,-
EKX 2005M_ Element oben Mitte	153,-	163,-	168,-	168,-	183,-	189,-	180,-	189,-	199,-	227,-
EKW 2006M_ Element oben rechts	153,-	163,-	168,-	168,-	183,-	189,-	180,-	189,-	199,-	227,-
EDT 2000 ¹ Standard-Eindeckrahmen Flachziegel, inkl. Dämm- und Anschluss-Set	139,-	148,-	153,-	153,-	167,-	172,-	163,-	172,-	180,-	206,-
EKW 2007M_ Element oben einzeln	153,-	163,-	168,-	168,-	183,-	189,-	180,-	189,-	199,-	227,-

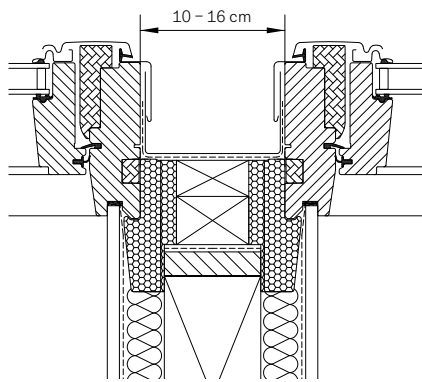

Kombi-Eindeckrahmen

Zwei nebeneinander eingebaute VELUX Dachfenster mit VELUX Kombi-Eindeckrahmen. Möglicher Blendrahmen-Abstand 10 – 16 cm.



Lichtlösung DUO/TRIO

2 oder 3 nebeneinander eingebaute VELUX Dachfenster ohne auftragenden Sparren und Blendrahmen-Abstand 10 cm, siehe optimierte Lichtlösung DUO Seite 42 bzw. Lichtlösung TRIO Seite 44

Hinweise

- Einfach kombinierbar mit Rollläden SSL/SML
- Bei übereinander angeordneten Dachfenstern ist für die Kombination mit Solar-/Elektro-Hitzeschutz-Markisen MSL/MML ein Mindest-Blendrahmen-Abstand übereinander von 25 cm erforderlich
- Für Kombinationen mit Zusatzelementen GIU/GIL (Lichtlösung QUARTETT) oder Kombinationen von mehr als 3 Fenstern nebeneinander ist der Hilfssparren EKY W35 2000 (weiß) für 474,- € bestellbar (Planungshinweise siehe velux.de/info/7017)

Weitere Informationen unter velux.de/info/...

- 7017 Wichtige Planungshinweise zu Fenstergrößen bei Verwendung des Hilfssparrens EKY
- 7046 Hinweise für den Einbau von VELUX Fenstern in Dächer mit Flachziegeln

MK12	PK06	PK08	PK10	SK06	SK08	SK10	UK04	UK08	UK10	⌚
78x180	94x118	94x140	94x160	114x118	114x140	114x160	134x98	134x140	134x160	AT

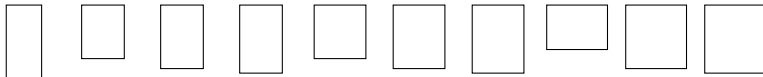

	432,-	454,-	480,-	454,-	466,-	514,-	454,-	492,-	548,-	5
	216,-	227,-	240,-	227,-	233,-	257,-	227,-	246,-	274,-	5
	216,-	227,-	240,-	227,-	233,-	257,-	227,-	246,-	274,-	5
	216,-	227,-	240,-	227,-	233,-	257,-	227,-	246,-	274,-	5
	216,-	227,-	240,-	227,-	233,-	257,-	227,-	246,-	274,-	5
	196,-	206,-	218,-	206,-	211,-	234,-	206,-	223,-	249,-	5
	216,-	227,-	240,-	227,-	233,-	257,-	227,-	246,-	274,-	5

Alle Preise sind UVP in Euro ohne MwSt.

¹ Bei Lichtbändern übereinander wird unten der Standard-Eindeckrahmen verwendet

Kombi-Eindeckrahmen EKJ Ziegel für vertieften Einbau, Aluminium

Für GGU, GGL, GPU, GPL, GTU, GTL, GXU



Zum Einbau beliebig vieler Dachfenster nebeneinander, übereinander oder neben- und übereinander.

Mit flexibler Rinne
inkl. Dämm- und Anschluss-Set BDX

Beispiel-Kombinationen

EKJ Ziegel für vertieften Einbau

Für flache und profilierte Eindeckmaterialien von 1,5 bis 9 cm Höhe.

Dacheindeckungsmaterial

Falzziegel, Flachdachziegel, Flachkremper, Reformpfanne, Frankfurter Pfanne, Flachziegel, Heidelberger Pfanne, Wellplatten 5-, 6-, 8-wellig, Berliner Welle, Biberschwanz-Ziegel in Kronen- und Doppeldeckung

Dachneigungsbereich

20°–90°

Einbauhöhe

● Vertieft (- 4 cm, blaue Linie)

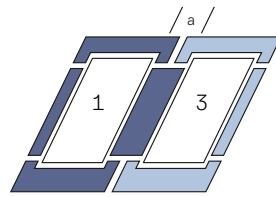

2 Fenster nebeneinander
(Grundelement __21)

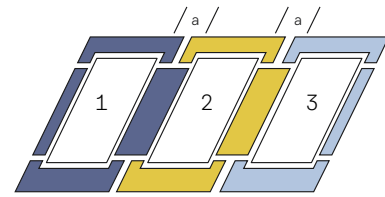

3 Fenster nebeneinander

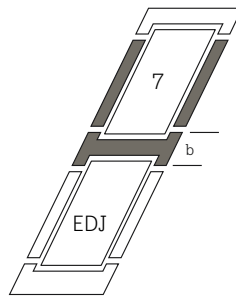

2 Fenster übereinander

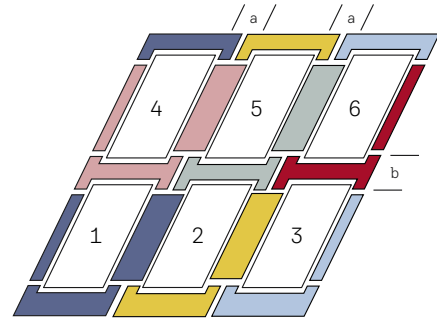

6er-Kassette

Größenbezeichnung der Fenster

Blendrahmen-Außenmaße der Fenster in cm

CK02 55x78 CK04 55x98 CK06 55x118 FK04 66x98 FK06 66x118 FK08 66x140 MK04 78x98 MK06 78x118 MK08 78x140 MK10 78x160

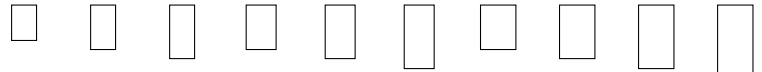

In der Artikelnummer den Unterstrich ersetzen durch den Buchstaben des gewünschten Blendrahmen-Abstandes „b“ übereinander (E, J): E = 10 cm, J = 25 cm (z. B. EKJ 2007MJ)
Die Elemente 2, 4, 5, 6 und 7 können beliebig oft neben- bzw. übereinander kombiniert werden

Kombi-Eindeckrahmen-Elemente inkl. Dämm- und Anschluss-Set (BDX + BFX) (Die Position der Elemente bei Kombinationen versteht sich immer von außen gesehen)

Element	CK02	CK04	CK06	FK04	FK06	FK08	MK04	MK06	MK08	MK10
EKJ 2021MX Element unten links und rechts	428,-	456,-	472,-	472,-	514,-	530,-	502,-	530,-	556,-	636,-
EKJ 2002M Element unten Mitte	214,-	228,-	236,-	236,-	257,-	265,-	251,-	265,-	278,-	318,-
EKJ 2004M_ Element oben links	214,-	1	1	236,-	257,-	265,-	251,-	265,-	278,-	318,-
EKX 2005M_ F Element oben Mitte	153,-	1	1	1	1	1	180,-	189,-	199,-	227,-
EKJ 2006M_ Element oben rechts	214,-	1	236,-	236,-	257,-	265,-	251,-	265,-	278,-	318,-
EDJ 2000 ² Standard-Eindeckrahmen Ziegel, vertiefter Einbau inkl. Dämm- und Anschluss-Set	195,-	207,-	214,-	214,-	233,-	241,-	229,-	241,-	253,-	289,-
EKJ 2007M_ Element oben einzeln	214,-	228,-	236,-	236,-	257,-	265,-	251,-	265,-	278,-	318,-

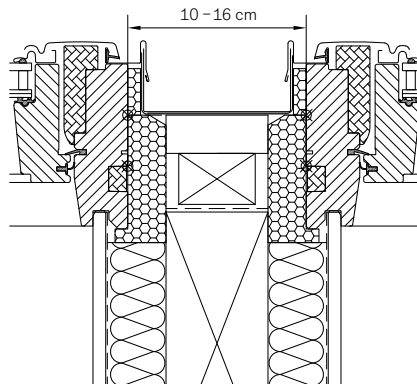

Kombi-Eindeckrahmen

Zwei nebeneinander eingebaute VELUX Dachfenster mit VELUX Kombi-Eindeckrahmen. Möglicher Blendrahmen-Abstand 10 – 16 cm.

Hinweise

- Nicht alle Rinnenabstände sind als Standardartikel lieferbar und müssen unter Umständen als Sonderanfertigung bestellt werden
- Einfach kombinierbar mit Rollläden SSL/SML
- Bei übereinander angeordneten Dachfenstern ist für die Kombination mit Solar-/Elektro-Hitzeschutz-Markisen MSL/MML ein Mindest-Blendrahmen-Abstand übereinander von 25 cm erforderlich
- Bei GTU/GTL zusätzlich ZZZ 228K A für jedes Fenster bestellen (für SK10 auf Anfrage)

Weitere Materialien

Typen	Ausführungs-Kennziffer	Lieferzeit in AT	Preise
Kupfer ⁵	21_ _	Auf Anfrage	Aufpreis je Fenster 158,- €
Titanzink ⁴	23_ _		
Alu Color ⁵	28_ _		

MK12	PK06	PK08	PK10	SK06	SK08	SK10	UK04	UK08	UK10	⌚
78x180	94x118	94x140	94x160	114x118	114x140	114x160	134x98	134x140	134x160	AT

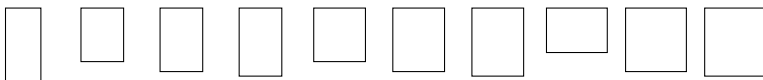

	604,-	636,-	672,-	636,-	652,-	720,-	636,-	688,-	768,-	5
	302,-	318,-	336,-	318,-	326,-	360,-	318,-	344,-	384,-	5
	302,-	318,-	336,-	318,-	326,-	360,-	318,-	¹	384,-	25
	216,-	¹	240,-	¹	233,-	¹	227,-	246,-	274,-	5
	302,-	318,-	336,-	318,-	326,-	360,-	318,-	¹	384,-	25
	274,-	289,-	306,-	289,-	296,-	327,-	289,-	313,-	349,-	5
	302,-	318,-	336,-	318,-	326,-	360,-	318,-	344,-	384,-	25

Alle Preise sind UVP in Euro ohne MwSt.

¹ Dieser Artikel ist als Sonderfertigung erhältlich. Preis und Lieferzeit auf Anfrage

² Bei Lichtbändern übereinander wird unten der Standard-Eindeckrahmen verwendet

³ Schürze des Eindeckrahmen-Unterteils: Alu grau

⁴ Schürze des Eindeckrahmen-Unterteils: Alu hellgrau NCS S3502-G

⁵ In fast jedem RAL- oder NCS-Farbtone lieferbar, siehe Seite 31

Kombi-Eindeckrahmen EKS Schiefer Stehfalz, Aluminium

Für GGU, GGL, GPU, GPL, GTU, GTL, GXU, GXLA, GXLB



Zum Einbau beliebig vieler Dachfenster nebeneinander, übereinander oder neben- und übereinander.

Mit flexibler Rinne
inkl. Dämm- und Anschluss-Set BDX

Beispiel-Kombinationen

EKS Schiefer Stehfalz

Für flache Eindeckmaterialien von 1,6 cm Höhe (2x 0,8 cm).

Dacheindeckungsmaterial

Schiefer (z. B. deutsche und altdeutsche Deckung), Holzschindeln, Dachplatten

Dachneigungsbereich

15°–90°

Einbauhöhe

● Standard (rote Linie)

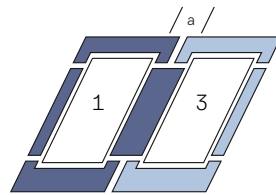

2 Fenster nebeneinander (Grundelement __21)

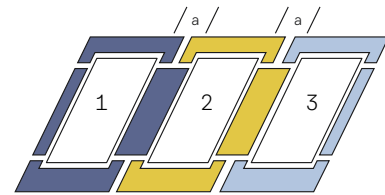

3 Fenster nebeneinander

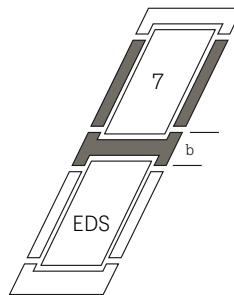

2 Fenster übereinander

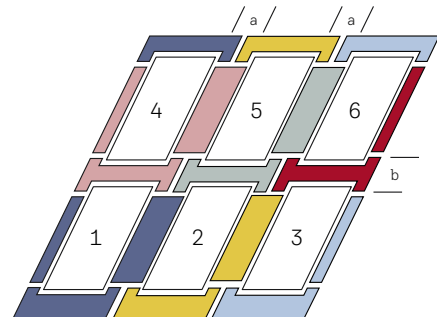

6er-Kassette

Größenbezeichnung der Fenster

Blendrahmen-Außenmaße der Fenster in cm

CK02 55x78 CK04 55x98 CK06 55x118 FK04 66x98 FK06 66x118 FK08 66x140 MK04 78x98 MK06 78x118 MK08 78x140 MK10 78x160

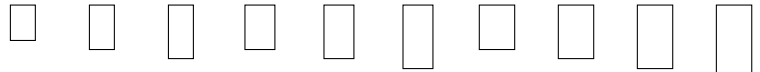

In der Artikelnummer den Unterstrich ersetzen durch den Buchstaben des gewünschten Blendrahmen-Abstandes „b“ übereinander (E, J): E = 10 cm, J = 25 cm (z. B. EKS 2004ME)
Die Elemente 2, 4, 5, 6 und 7 können beliebig oft neben- bzw. übereinander kombiniert werden

Kombi-Eindeckrahmen-Elemente inkl. Dämm- und Anschluss-Set (BDX + BFX) (Die Position der Elemente bei Kombinationen versteht sich immer von außen gesehen)

Element	Element	CK02	CK04	CK06	FK04	FK06	FK08	MK04	MK06	MK08	MK10
EKS 2021M	Element unten links und rechts	278,-	296,-	306,-	306,-	334,-	344,-	326,-	344,-	360,-	412,-
EKS 2002M	Element unten Mitte	153,-	163,-	168,-	168,-	183,-	189,-	180,-	189,-	199,-	227,-
EKS 2004M_	Element oben links	153,-	163,-	168,-	168,-	183,-	189,-	180,-	189,-	199,-	227,-
EKS 2005M_	Element oben Mitte	153,-	163,-	168,-	168,-	183,-	189,-	180,-	189,-	199,-	227,-
EKS 2006M_	Element oben rechts	153,-	163,-	168,-	168,-	183,-	189,-	180,-	189,-	199,-	227,-
EDS 2000 ¹	Standard-Eindeckrahmen Schiefer Stehfalz inkl. Dämm- und Anschluss-Set	139,-	148,-	153,-	153,-	167,-	172,-	163,-	172,-	180,-	206,-
EKS 2007M_	Element oben einzeln	153,-	163,-	168,-	168,-	183,-	189,-	180,-	189,-	199,-	227,-

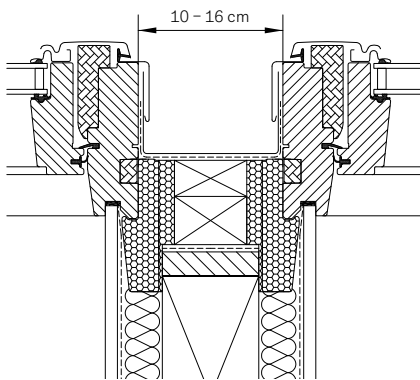

Kombi-Eindeckrahmen

Zwei nebeneinander eingebaute VELUX Dachfenster mit VELUX Kombi-Eindeckrahmen. Möglicher Blendrahmen-Abstand 10–16 cm.

Lichtlösung DUO/TRIO

2 oder 3 nebeneinander eingebaute VELUX Dachfenster ohne auftragenden Sparren und Blendrahmen-Abstand 1,8 cm oder 10 cm, siehe optimierte Lichtlösung DUO Seite 42 bzw. Lichtlösung TRIO Seite 44

Hinweise

- Nicht alle Rinnenabstände sind als Standardartikel lieferbar und müssen unter Umständen als Sonderanfertigung bestellt werden
- Einfach kombinierbar mit Rollläden SSL/SML
- Bei übereinander angeordneten Dachfenstern ist für die Kombination mit Solar-/Elektro-Hitzeschutz-Markisen MSL/MML ein Mindest-Blendrahmen-Abstand übereinander von 25 cm erforderlich
- Für Kombinationen mit Zusatzelementen GIU/GIL (Lichtlösung QUARTETT) oder Kombinationen von mehr als 3 Fenstern nebeneinander ist der Hilfssparren EKY W35 2000 (weiß) für 474,- € bestellbar (Planungshinweise siehe velux.de/info/7017)
- EKS nur in Alu erhältlich, alternativ wird EKL für Kupfer, etc. verwendet

Weitere Informationen unter [velux.de/info/...](http://velux.de/info/)

- 6328 Zwischenrinnen in Sonderbreiten für VELUX Kombi-Eindeckrahmen
- 7017 Wichtige Planungshinweise zu Fenstergrößen bei Verwendung des Hilfssparrens EKY

MK12	PK06	PK08	PK10	SK06	SK08	SK10	UK04	UK08	UK10	⌚
78x180	94x118	94x140	94x160	114x118	114x140	114x160	134x98	134x140	134x160	AT

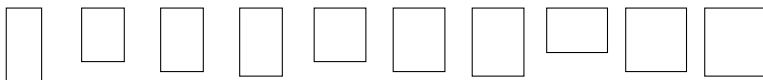

	392,-	412,-	436,-	412,-	422,-	468,-	412,-	446,-	498,-	5
	216,-	227,-	240,-	227,-	233,-	257,-	227,-	246,-	274,-	5
	216,-	227,-	240,-	227,-	233,-	257,-	227,-	246,-	274,-	5
	216,-	227,-	240,-	227,-	233,-	257,-	227,-	246,-	274,-	5
	216,-	227,-	240,-	227,-	233,-	257,-	227,-	246,-	274,-	5
	196,-	206,-	218,-	206,-	211,-	234,-	206,-	223,-	249,-	5
	216,-	227,-	240,-	227,-	233,-	257,-	227,-	246,-	274,-	5

Alle Preise sind UVP in Euro ohne MwSt.

¹ Bei Lichtbändern übereinander wird unten der Standard-Eindeckrahmen verwendet

Kombi-Eindeckrahmen EKL Schiefer Schichtstück, Aluminium

Für GGU, GGL, GPU, GPL, GTU, GTL, GXU, GXLA, GXLB



Zum Einbau beliebig vieler Dachfenster nebeneinander, übereinander oder neben- und übereinander.

Mit flexibler Rinne
inkl. Dämm- und Anschluss-Set BDX

Beispiel-Kombinationen

EKL Schiefer Schichtstück

Für flache Eindeckmaterialien bis 1,6 cm Höhe (2x 0,8 cm).

Dacheindeckungsmaterial

Schiefer (z. B. Rechteckschablonendoppeldeckung), Holzschindeln, Dachpappe, Dachplatten, Bitumenschindeln, Bitumenbahnen

Dachneigungsbereich

15°–90°

Einbauhöhe

● Standard (rote Linie)

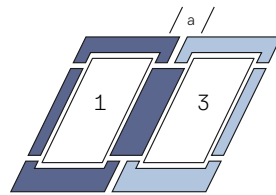

2 Fenster nebeneinander (Grundelement __21)

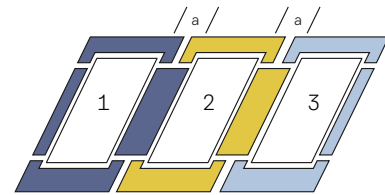

3 Fenster nebeneinander

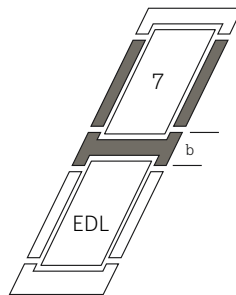

2 Fenster übereinander

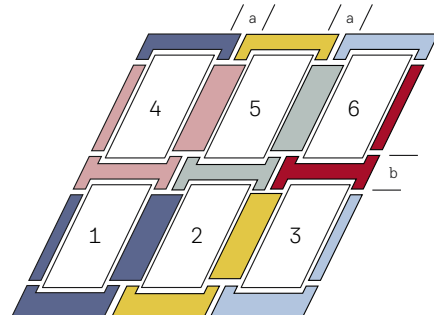

6er-Kassette

Größenbezeichnung der Fenster

Blendrahmen-Außenmaße der Fenster in cm

CK02 55x78 CK04 55x98 CK06 55x118 FK04 66x98 FK06 66x118 FK08 66x140 MK04 78x98 MK06 78x118 MK08 78x140 MK10 78x160

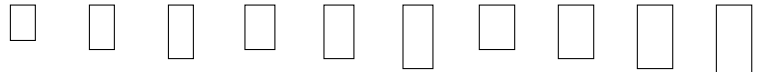

In der Artikelnummer den Unterstrich ersetzen durch den Buchstaben des gewünschten Blendrahmen-Abstandes „b“ übereinander (E, J): E = 10 cm, J = 25 cm (z. B. EKL 2004ME)
Die Elemente 2, 4, 5, 6 und 7 können beliebig oft neben- bzw. übereinander kombiniert werden

Kombi-Eindeckrahmen-Elemente inkl. Dämm- und Anschluss-Set (BDX + BFX) (Die Position der Elemente bei Kombinationen versteht sich immer von außen gesehen)

Element	CK02	CK04	CK06	FK04	FK06	FK08	MK04	MK06	MK08	MK10
EKL 2021M Element unten links und rechts	278,-	296,-	306,-	306,-	334,-	344,-	326,-	344,-	360,-	412,-
EKL 2002M Element unten Mitte	153,-	163,-	168,-	168,-	183,-	189,-	180,-	189,-	199,-	227,-
EKL 2004M_ Element oben links	153,-	163,-	168,-	168,-	183,-	189,-	180,-	189,-	199,-	227,-
EKL 2005M_ Element oben Mitte	153,-	163,-	168,-	168,-	183,-	189,-	180,-	189,-	199,-	227,-
EKL 2006M_ Element oben rechts	153,-	163,-	168,-	168,-	183,-	189,-	180,-	189,-	199,-	227,-
EDL 2000 ¹ Standard-Eindeckrahmen Schiefer Schichtstück, inkl. Dämm- und Anschluss-Set	139,-	148,-	153,-	153,-	167,-	172,-	163,-	172,-	180,-	206,-
EKL 2007M_ Element oben einzeln	153,-	163,-	168,-	168,-	183,-	189,-	180,-	189,-	199,-	227,-

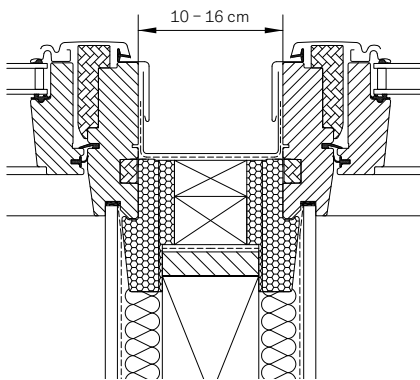

Kombi-Eindeckrahmen

Zwei nebeneinander eingebaute VELUX Dachfenster mit VELUX Kombi-Eindeckrahmen. Möglicher Blendrahmen-Abstand 10–16 cm.



Lichtlösung DUO/TRIO

2 oder 3 nebeneinander eingebaute VELUX Dachfenster ohne aufragenden Sparren und Blendrahmen-Abstand 1,8 cm oder 10 cm, siehe optimierte Lichtlösung DUO Seite 42 bzw. Lichtlösung TRIO Seite 44

Hinweise

- Nicht alle Rinnenabstände sind als Standardartikel lieferbar und müssen unter Umständen als Sonderanfertigung bestellt werden
- Einfach kombinierbar mit Rollläden SSL/SML
- Bei übereinander angeordneten Dachfenstern ist für die Kombination mit Solar-/Elektro-Hitzeschutz-Markisen MSL/MML ein Mindest-Blendrahmen-Abstand übereinander von 25 cm erforderlich
- Für Kombinationen mit Zusatzelementen GIU/GIL (Lichtlösung QUARTETT) oder Kombinationen von mehr als 3 Fenstern nebeneinander ist der Hilfssparren EKY W35 2000 (weiß) für 474,- € bestellbar (Planungshinweise siehe velux.de/info/7017)

Weitere Materialien

Typen	Ausführungs-Kennziffer	Lieferzeit in AT	Preise
Kupfer	21_ _	10	Aufpreis je Fenster
Titanzink	23_ _	10	158,- €
Alu Color ²	28_ _	Auf Anfrage	

Weitere Informationen unter velux.de/info/...

- 6328 Zwischenrinnen in Sonderbreiten für VELUX Kombi-Eindeckrahmen
- 7017 Wichtige Planungshinweise zu Fenstergrößen bei Verwendung des Hilfssparrens EKY
- 7578 Einbau von VELUX Fenstern in Grün- oder Grasdächer

MK12	PK06	PK08	PK10	SK06	SK08	SK10	UK04	UK08	UK10	⌚ AT
78x180	94x118	94x140	94x160	114x118	114x140	114x160	134x98	134x140	134x160	

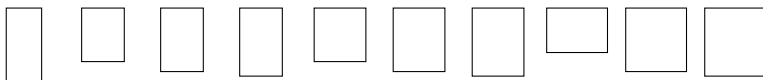

	392,-	412,-	436,-	412,-	422,-	468,-	412,-	446,-	498,-	5
	216,-	227,-	240,-	227,-	233,-	257,-	227,-	246,-	274,-	5
	216,-	227,-	240,-	227,-	233,-	257,-	227,-	246,-	274,-	5
	216,-	227,-	240,-	227,-	233,-	257,-	227,-	246,-	274,-	5
	216,-	227,-	240,-	227,-	233,-	257,-	227,-	246,-	274,-	5
	196,-	206,-	218,-	206,-	211,-	234,-	206,-	223,-	249,-	5
	216,-	227,-	240,-	227,-	233,-	257,-	227,-	246,-	274,-	5

Alle Preise sind UVP in Euro ohne MwSt.

¹ Bei Lichtbändern übereinander wird unten der Standard-Eindeckrahmen verwendet

² In fast jedem RAL- oder NCS-Farbtönen lieferbar, siehe Seite 31

Kombi-Eindeckrahmen EKN Schiefer Schichtstück für vertieften Einbau, Aluminium

Für GGU, GGL, GPU, GPL, GTU, GTL, GXU



Zum Einbau beliebig vieler Dachfenster nebeneinander, übereinander oder neben- und übereinander.

Mit flexibler Rinne
inkl. Dämm- und Anschluss-Set BDX

Beispiel-Kombinationen

EKN Schiefer Schichtstück für vertieften Einbau

Für flache Eindeckmaterialien bis 1,6 cm Höhe (2x 0,8 cm).

Dacheindeckungsmaterial

Schiefer (z.B. Rechteckschablonendoppeldeckung), Holzschindeln, Dachpappe, Dachplatten, Bitumenschindeln, Bitumenbahnen

Dachneigungsbereich

20°–90°

Einbauhöhe

● Vertieft (- 4 cm, blaue Linie)

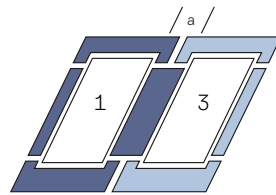

2 Fenster nebeneinander (Grundelement __21)

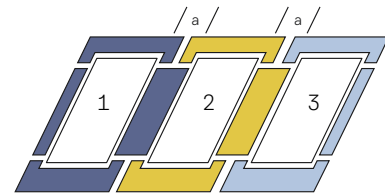

3 Fenster nebeneinander

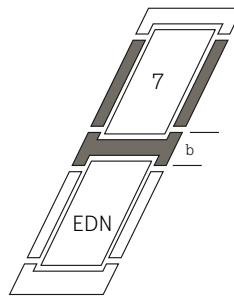

2 Fenster übereinander

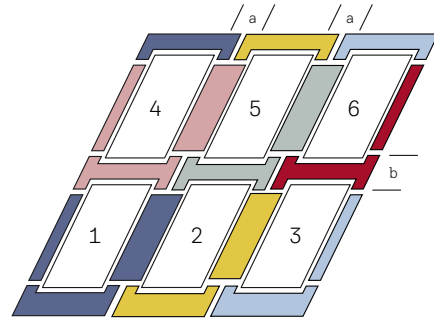

6er-Kassette

Größenbezeichnung der Fenster

Blendrahmen-Außenmaße der Fenster in cm

CK02 55x78 CK04 55x98 CK06 55x118 FK04 66x98 FK06 66x118 FK08 66x140 MK04 78x98 MK06 78x118 MK08 78x140 MK10 78x160

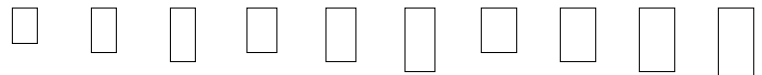

In der Artikelnummer den Unterstrich ersetzen durch den Buchstaben des gewünschten Blendrahmen-Abstandes „b“ übereinander (E, J): E = 10 cm, J = 25 cm (z.B. EKN 2007MJ)
Die Elemente 2, 4, 5, 6 und 7 können beliebig oft neben- bzw. übereinander kombiniert werden

Kombi-Eindeckrahmen-Elemente inkl. Dämm- und Anschluss-Set (BDX + BFX) (Die Position der Elemente bei Kombinationen versteht sich immer von außen gesehen)

Element	CK02	CK04	CK06	FK04	FK06	FK08	MK04	MK06	MK08	MK10
EKN 2021MX Element unten links und rechts	386,-	410,-	424,-	424,-	462,-	476,-	452,-	476,-	500,-	572,-
EKN 2002M Element unten Mitte	193,-	205,-	212,-	212,-	231,-	238,-	226,-	238,-	250,-	286,-
EKN 2004M_ Element oben links	193,-	1	1	1	1	238,-	226,-	238,-	250,-	286,-
EKX 2005M_F Element oben Mitte	153,-	1	1	1	1	1	180,-	189,-	199,-	227,-
EKN 2006M_ Element oben rechts	193,-	1	1	1	1	238,-	226,-	238,-	250,-	286,-
EDN 2000 ² Standard-Eindeckrahmen Schiefer Schichtstück, vertiefter Einbau, inkl. Dämm- und Anschluss-Set	175,-	186,-	193,-	193,-	210,-	217,-	206,-	217,-	227,-	260,-
EKN 2007M_ Element oben einzeln	193,-	205,-	212,-	212,-	231,-	238,-	226,-	238,-	250,-	286,-

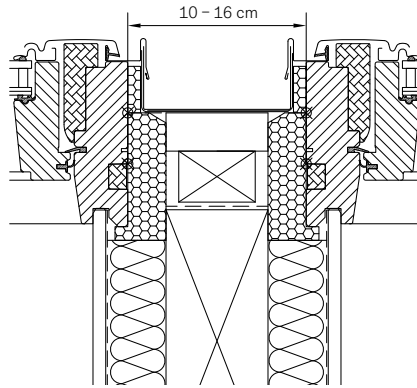

Kombi-Eindeckrahmen

Zwei nebeneinander eingebaute VELUX Dachfenster mit VELUX Kombi-Eindeckrahmen. Möglicher Blendrahmen-Abstand 10 - 16 cm.

Hinweise

- Nicht alle Rinnenabstände sind als Standardartikel lieferbar und müssen unter Umständen als Sonderanfertigung bestellt werden
- Einfach kombinierbar mit Rollläden SSL/SML
- Bei übereinander angeordneten Dachfenstern ist für die Kombination mit Solar-/Elektro-Hitzeschutz-Markisen MSL/MML ein Mindest-Blendrahmen-Abstand übereinander von 25 cm erforderlich
- Bei GTU/GTL zusätzlich ZZZ 228K A für jedes Fenster bestellen
- EKN ist nur in der Ausführung Aluminium erhältlich

MK12	PK06	PK08	PK10	SK06	SK08	SK10	UK04	UK08	UK10	⌚ AT
78x180	94x118	94x140	94x160	114x118	114x140	114x160	134x98	134x140	134x160	

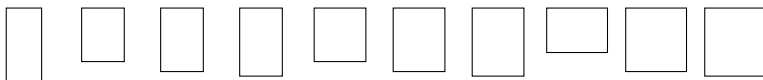

	544,-	572,-	606,-	572,-	586,-	648,-	572,-	620,-	690,-	5
	272,-	286,-	303,-	286,-	293,-	324,-	286,-	310,-	1	5
	272,-	286,-	303,-	286,-	293,-	1	1	310,-	1	25
	216,-	1	240,-	1	233,-	1	227,-	246,-	274,-	5
	272,-	286,-	303,-	286,-	293,-	1	1	310,-	1	25
	247,-	260,-	275,-	260,-	266,-	295,-	260,-	282,-	314,-	5
	272,-	286,-	303,-	286,-	293,-	324,-	286,-	310,-	1	25

Alle Preise sind UVP in Euro ohne MwSt.

¹ Dieser Artikel ist als Sonderfertigung erhältlich. Preis und Lieferzeit auf Anfrage
² Bei Lichtbändern übereinander wird unten der Standard-Eindeckrahmen verwendet

Kombi-Eindeckrahmen EKB Biberschwanz Doppeldeckung, Aluminium

Für GGU, GGL, GPU, GPL, GTU, GTL, GXU, GXLA, GXLB



Zum Einbau beliebig vieler Dachfenster nebeneinander, übereinander oder neben- und übereinander.

Mit flexibler Rinne
inkl. Dämm- und Anschluss-Set BDX

Beispiel-Kombinationen

EKB Biberschwanz Doppeldeckung

Für flache Eindeckmaterialien bis 3,8 cm Höhe (2x 1,9 cm).

Dacheindeckungsmaterial

Biberschwanz-Ziegel in Doppeldeckung

Dachneigungsbereich

25°–90°

Einbauhöhe

● Standard (rote Linie)

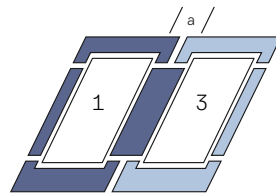

2 Fenster nebeneinander (Grundelement __21)

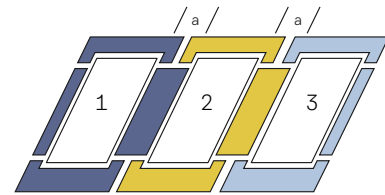

3 Fenster nebeneinander

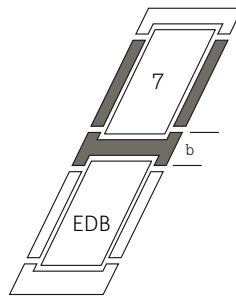

2 Fenster übereinander

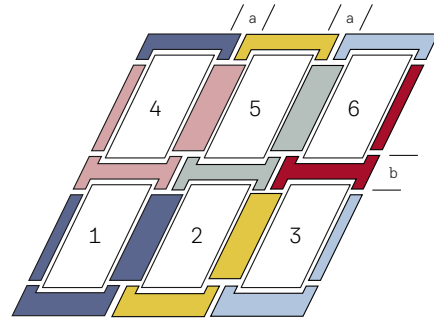

6er-Kassette

Größenbezeichnung der Fenster

Blendrahmen-Außenmaße der Fenster in cm

CK02 55x78 CK04 55x98 CK06 55x118 FK04 66x98 FK06 66x118 FK08 66x140 MK04 78x98 MK06 78x118 MK08 78x140 MK10 78x160

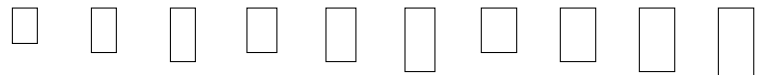

In der Artikelnummer den Unterstrich ersetzen durch den Buchstaben des gewünschten Blendrahmen-Abstandes „b“ übereinander (E, J): E = 10 cm, J = 25 cm (z. B. EKB 2004ME)
Die Elemente 2, 4, 5, 6 und 7 können beliebig oft neben- bzw. übereinander kombiniert werden

Kombi-Eindeckrahmen-Elemente inkl. Dämm- und Anschluss-Set (BDX + BFX) (Die Position der Elemente bei Kombinationen versteht sich immer von außen gesehen)

Element	CK02	CK04	CK06	FK04	FK06	FK08	MK04	MK06	MK08	MK10
EKB 2021M Element unten links und rechts	278,-	296,-	306,-	306,-	334,-	344,-	326,-	344,-	360,-	412,-
EKB 2002M Element unten Mitte	153,-	163,-	168,-	168,-	183,-	189,-	180,-	189,-	199,-	227,-
EKB 2004M_ Element oben links	1	163,-	168,-	168,-	183,-	1	180,-	189,-	199,-	227,-
EKX 2005M_ Element oben Mitte	153,-	163,-	168,-	168,-	183,-	189,-	180,-	189,-	199,-	227,-
EKB 2006M_ Element oben rechts	1	163,-	168,-	168,-	183,-	1	180,-	189,-	199,-	227,-
EDB 2000 ² Standard-Eindeckrahmen Biberschwanz Doppeldeckung, inkl. Dämm- und Anschluss-Set	153,-	163,-	168,-	168,-	183,-	189,-	180,-	189,-	199,-	227,-
EKB 2007M_ Element oben einzeln	153,-	163,-	168,-	168,-	183,-	189,-	180,-	189,-	199,-	227,-

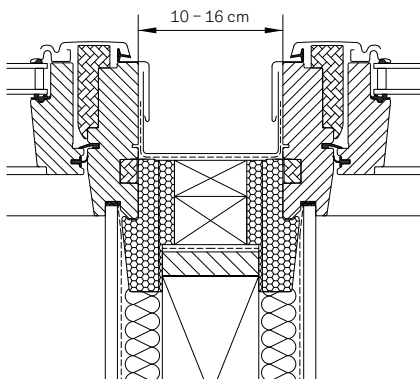

Kombi-Eindeckrahmen

Zwei nebeneinander eingebaute VELUX Dachfenster mit VELUX Kombi-Eindeckrahmen. Möglicher Blendrahmen-Abstand 10 – 16 cm.

Lichtlösung DUO/TRIO

2 oder 3 nebeneinander eingebaute VELUX Dachfenster ohne auftragenden Sparren und Blendrahmen-Abstand 10 cm, siehe optimierte Lichtlösung DUO Seite 42 bzw. Lichtlösung TRIO Seite 44

Hinweise

- Nicht alle Rinnenabstände sind als Standardartikel lieferbar und müssen unter Umständen als Sonderanfertigung bestellt werden
- Für den Einbau der Fenster in Dächer mit Kronendeckung den Eindeckrahmen EKW verwenden
- Einfach kombinierbar mit Rollläden SSL/SML
- Bei übereinander angeordneten Dachfenstern ist für die Kombination mit Solar-/Elektro-Hitzeschutz-Markisen MSL/MML ein Mindest-Blendrahmen-Abstand übereinander von 25 cm erforderlich
- Für Kombinationen mit Zusatzelementen GIU/GIL (Lichtlösung QUARTETT) oder Kombinationen von mehr als 3 Fenstern nebeneinander ist der Hilfssparren EKY W35 2000 (weiß) für 474,- € bestellbar (Planungshinweise siehe velux.de/info/7017)

Weitere Materialien

Typen	Ausführungs-Kennziffer	Lieferzeit in AT	Preise
Kupfer	21__	Auf Anfrage	Aufpreis je Fenster 158,- €
Titanzink	23__		
Alu Color ³	28__		

Weitere Informationen unter velux.de/info/...

- 6328 Zwischenrinnen in Sonderbreiten für VELUX Kombi-Eindeckrahmen
- 7017 Wichtige Planungshinweise zu Fenstergrößen bei Verwendung des Hilfssparrens EKY
- 7048 Hinweise für den Einbau von VELUX Fenstern in Dächer mit Biberschwanz-Ziegeln in Kronen- und Doppeldeckung

MK12	PK06	PK08	PK10	SK06	SK08	SK10	UK04	UK08	UK10	🕒 AT
78x180	94x118	94x140	94x160	114x118	114x140	114x160	134x98	134x140	134x160	

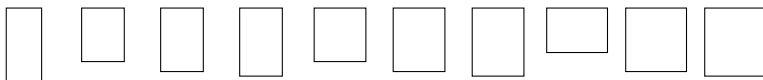

	392,-	412,-	436,-	412,-	422,-	468,-	412,-	446,-	498,-	5
	216,-	227,-	240,-	227,-	233,-	257,-	227,-	1	274,-	5
	216,-	227,-	240,-	227,-	233,-	257,-	227,-	246,-	1	5
	216,-	227,-	240,-	227,-	233,-	257,-	227,-	246,-	274,-	5
	216,-	227,-	240,-	227,-	233,-	257,-	227,-	246,-	1	5
	216,-	227,-	240,-	227,-	233,-	257,-	227,-	246,-	274,-	5
	216,-	227,-	240,-	227,-	233,-	257,-	227,-	246,-	274,-	5

Alle Preise sind UVP in Euro ohne MwSt.

¹ Dieser Artikel ist als Sonderfertigung erhältlich. Preis und Lieferzeit auf Anfrage

² Bei Lichtbändern übereinander wird unten der Standard-Eindeckrahmen verwendet

³ In fast jedem RAL- oder NCS-Farbtönen lieferbar, siehe Seite 31

Kombi-Eindeckrahmen EKE Metall Stehfalz, Titanzink

Für GGU, GGL, GPU, GPL, GTU, GTL, GXU, GXLA, GXLB



Zum Einbau beliebig vieler Dachfenster nebeneinander, übereinander oder neben- und übereinander.

Mit flexibler Rinne
inkl. Dämm- und Anschluss-Set BDX

Beispiel-Kombinationen

EKE Metall Stehfalz

Für den Einbau der VELUX Fenster in Metall-Stehfalzdächer.

Dachneigungsbereich
15°–90°

Einbauhöhe
● Standard (rote Linie)

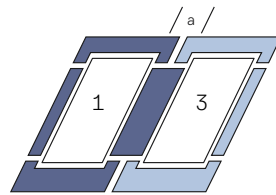

2 Fenster nebeneinander

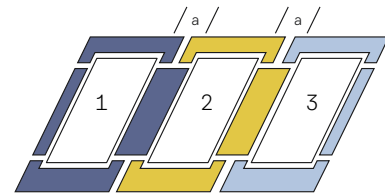

3 Fenster nebeneinander

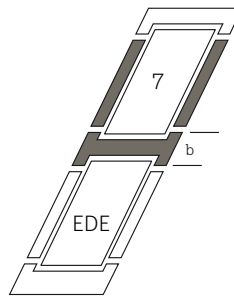

2 Fenster übereinander

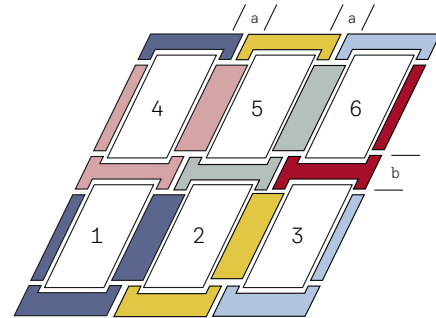

6er-Kassette

Größenbezeichnung der Fenster

Blendrahmen-Außenmaße der Fenster in cm

CK02 55x78 CK04 55x98 CK06 55x118 FK04 66x98 FK06 66x118 FK08 66x140 MK04 78x98 MK06 78x118 MK08 78x140 MK10 78x160

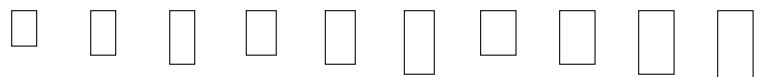

In der Artikelnummer den Unterstrich ersetzen durch den Buchstaben des gewünschten Blendrahmen-Abstandes „b“ übereinander (E, J): E = 10 cm, J = 25 cm (z. B. EKE 2304ME)
Die Elemente 2, 4, 5, 6 und 7 können beliebig oft neben- bzw. übereinander kombiniert werden

Kombi-Eindeckrahmen-Elemente inkl. Dämm- und Anschluss-Set (BDX + BFX) (Die Position der Elemente bei Kombinationen versteht sich immer von außen gesehen)

Element	Position	CK02	CK04	CK06	FK04	FK06	FK08	MK04	MK06	MK08	MK10
EKE 2301M	Element unten links	354,-	1	1	374,-	393,-	401,-	388,-	401,-	413,-	450,-
EKE 2302M	Element unten Mitte	1	366,-	1	374,-	393,-	1	388,-	401,-	413,-	450,-
EKE 2303M	Element unten rechts	354,-	366,-	374,-	374,-	393,-	401,-	388,-	401,-	413,-	450,-
EKE 2304M_	Element oben links	1	366,-	1	1	393,-	1	388,-	401,-	1	450,-
EKE 2305M_	Element oben Mitte	1	366,-	1	1	1	1	1	1	1	1
EKE 2306M_	Element oben rechts	1	366,-	1	1	393,-	1	1	401,-	1	450,-
EDE 2300 ²	Standard-Eindeckrahmen Metall Stehfalz, inkl. Dämm- und Anschluss-Set	336,-	347,-	354,-	354,-	372,-	378,-	367,-	378,-	390,-	423,-
EKE 2307M_	Element oben einzeln	354,-	366,-	374,-	1	393,-	401,-	388,-	401,-	413,-	1

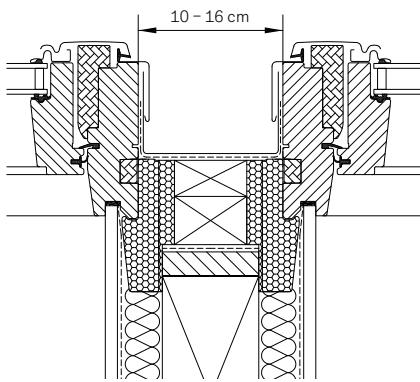

Kombi-Eindeckrahmen

Zwei nebeneinander eingebaute VELUX Dachfenster mit VELUX Kombi-Eindeckrahmen. Möglicher Blendrahmen-Abstand 10-16 cm.

Lichtlösung DUO

2 nebeneinander eingebaute VELUX Dachfenster ohne aufragenden Sparren und Blendrahmen-Abstand 10 cm, siehe optimierte Lichtlösung DUO Seite 42

Hinweise

- Nicht alle Rinnenabstände sind als Standardartikel lieferbar und müssen unter Umständen als Sonderanfertigung
- Einfach kombinierbar mit Rollläden Zubehör
- Bei übereinander angeordneten Dachfenstern ist für die Kombination mit Solar-/Elektro-Hitzeschutz-Markisen MSL/MML ein Mindest-Blendrahmen-Abstand übereinander von 25 cm erforderlich
- Für Kombinationen mit Zusatzelementen GIU/GIL (Lichtlösung QUARTETT) oder Kombinationen von mehr als 3 Fenstern nebeneinander ist der Hilfssparren EKY W35 2000 (weiß) für 474,- € bestellbar (Planungshinweise siehe velux.de/info/7017)

Weitere Materialien

Typen	Ausführungs-Kennziffer	Lieferzeit in AT	Preise
Kupfer	21_ _	20	Preis wie Titanzink

Weitere Informationen unter velux.de/info/...

- 6328 Zwischenrinnen in Sonderbreiten für VELUX Kombi-Eindeckrahmen
- 7017 Wichtige Planungshinweise zu Fenstergrößen bei Verwendung des Hilfssparrens EKY

MK12	PK06	PK08	PK10	SK06	SK08	SK10	UK04	UK08	UK10	
78x180	94x118	94x140	94x160	114x118	114x140	114x160	134x98	134x140	134x160	AT

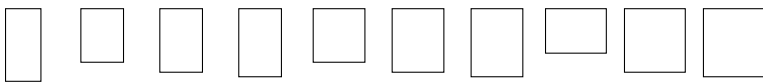

	435,-	450,-	467,-	450,-	457,-	489,-	450,-	474,-	511,-	20
	435,-	450,-	467,-	450,-	457,-	489,-	450,-	474,-	1	20
	435,-	450,-	467,-	450,-	457,-	489,-	450,-	474,-	511,-	20
	435,-	1	1	1	1	489,-	1	1	1	20
	1	1	1	1	1	1	1	1	1	20
	435,-	1	1	1	1	489,-	1	1	1	20
	410,-	423,-	439,-	423,-	430,-	459,-	423,-	445,-	479,-	20
	435,-	450,-	1	1	457,-	489,-	1	1	1	20

Alle Preise sind UVP in Euro ohne MwSt.

¹ Dieser Artikel ist als Sonderfertigung erhältlich. Preis und Lieferzeit auf Anfrage

² Bei Lichtbändern übereinander wird unten der Standard-Eindeckrahmen verwendet

- 1 Automatische Produkte
- 2 Lichtlösungen
- 3 Dachfenster, Zubehör
- 4 Modernisierung, Austausch
- 5 Einbauprodukte
- 6 Innenfutter
- 7 Rollläden, Hitzeschutz-Markisen
- 8 Sonnen- und Insektenschutz
- 9 Flachdach-Lösungen, Tageslicht-Spots
- 10 RWA
- 11 Weitere Infos, Sonderanfertigungen

Kombi-Eindeckrahmen EKQ Metall Klicksystem, Aluminium

Für GGU, GGL, GPU, GPL, GTU, GTL, GXU, GXLA, GXLB



Zum Einbau beliebig vieler Dachfenster nebeneinander, übereinander oder neben- und übereinander.

Mit flexibler Rinne
inkl. Dämm- und Anschluss-Set BDX

Beispiel-Kombinationen

EKQ Metall Stehfalz, Klicksystem

Für den Einbau der VELUX Fenster in Metall-Stehfalzdächer mit Klicksystem. Die Falzhöhe muss zwischen 2,5 cm und 3,5 cm betragen.

Dacheindeckungsmaterial

z. B.: DS Staalprofil Nordic Klickfalz, Lindab Klick-Dach, Metallcon Stehfalz Click

Dachneigungsbereich

15°–90°

Einbauhöhe

● Standard (rote Linie)

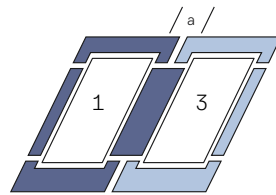

2 Fenster nebeneinander

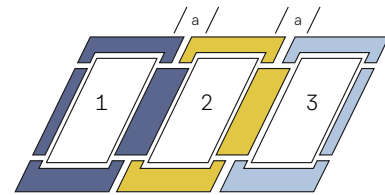

3 Fenster nebeneinander

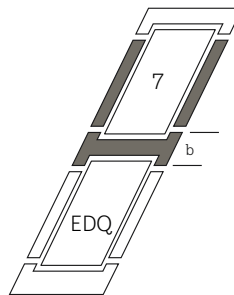

2 Fenster übereinander

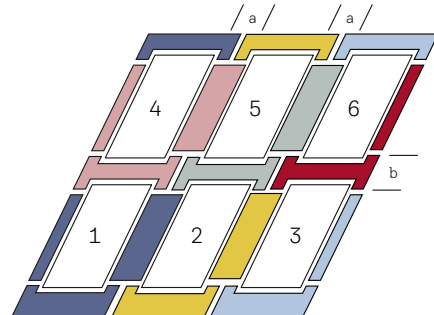

6er-Kassette

Größenbezeichnung der Fenster

Blendrahmen-Außenmaße der Fenster in cm

CK02 55x78 CK04 55x98 CK06 55x118 FK04 66x98 FK06 66x118 FK08 66x140 MK04 78x98 MK06 78x118 MK08 78x140 MK10 78x160

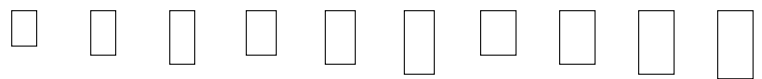

In der Artikelnummer den Unterstrich ersetzen durch den Buchstaben des gewünschten Blendrahmen-Abstandes „b“ übereinander (E, J): E = 10 cm, J = 25 cm (z. B. EKQ 2004ME)
Die Elemente 2, 4, 5, 6 und 7 können beliebig oft neben- bzw. übereinander kombiniert werden

Kombi-Eindeckrahmen-Elemente inkl. Dämm- und Anschluss-Set (BDX + BFX) (Die Position der Elemente bei Kombinationen versteht sich immer von außen gesehen)

	EKQ 2001M	Element unten links	161,-	171,-	177,-	177,-	193,-	199,-	189,-	199,-	208,-	238,-
	EKQ 2002M	Element unten Mitte	161,-	171,-	177,-	177,-	193,-	199,-	189,-	199,-	208,-	238,-
	EKQ 2003M	Element unten rechts	161,-	171,-	177,-	177,-	193,-	199,-	189,-	199,-	208,-	238,-
	EKQ 2004M_	Element oben links	161,-	171,-	177,-	177,-	193,-	199,-	189,-	199,-	208,-	238,-
	EKX 2005M_	Element oben Mitte	153,-	163,-	168,-	168,-	183,-	189,-	180,-	189,-	199,-	227,-
	EKQ 2006M_	Element oben rechts	161,-	171,-	177,-	177,-	193,-	199,-	189,-	199,-	208,-	238,-
	EDQ 2000L ¹	Standard-Eindeckrahmen Metall Stehfalz Klicksystem, inkl. Dämm- und Anschluss-Set	146,-	155,-	161,-	161,-	175,-	180,-	171,-	180,-	189,-	217,-
	EKQ 2007M_	Element oben einzeln	161,-	171,-	177,-	177,-	193,-	199,-	189,-	199,-	208,-	238,-

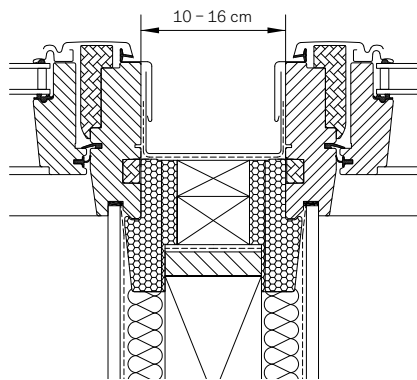

Kombi-Eindeckrahmen

Zwei nebeneinander eingebaute VELUX Dachfenster mit VELUX Kombi-Eindeckrahmen. Möglicher Blendrahmen-Abstand 10-16 cm.

Hinweise

- Einfach kombinierbar mit Rollläden SSL/SML
- Bei übereinander angeordneten Dachfenstern ist für die Kombination mit Solar-/Elektro-Hitzeschutz-Markisen MSL/MML ein Mindest-Blendrahmen-Abstand übereinander von 25 cm erforderlich
- Für Kombinationen mit Zusatzelementen GIU/GIL (Lichtlösung QUARTETT) oder Kombinationen von mehr als 3 Fenstern nebeneinander ist der Hilfssparren EKY W35 2000 (weiß) für 474,- € bestellbar (Planungshinweise siehe velux.de/info/7017)

Weitere Informationen unter velux.de/info/...

- 6007 Einbau von VELUX Fenstern mit EKQ
- 6328 Zwischenrinnen in Sonderbreiten für VELUX Kombi-Eindeckrahmen
- 7017 Wichtige Planungshinweise zu Fenstergrößen bei Verwendung des Hilfssparrens EKY

MK12	PK06	PK08	PK10	SK06	SK08	SK10	UK04	UK08	UK10	⌚
78x180	94x118	94x140	94x160	114x118	114x140	114x160	134x98	134x140	134x160	AT

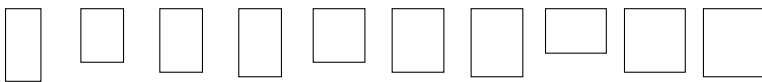

		226,-	238,-	252,-	238,-	244,-	270,-	238,-	258,-	288,-	5
		226,-	238,-	252,-	238,-	244,-	270,-	238,-	258,-	288,-	5
		226,-	238,-	252,-	238,-	244,-	270,-	238,-	258,-	288,-	5
		226,-	238,-	252,-	238,-	244,-	270,-	238,-	258,-	288,-	15
		216,-	227,-	240,-	227,-	233,-	257,-	227,-	246,-	274,-	15
		226,-	238,-	252,-	238,-	244,-	270,-	238,-	258,-	288,-	15
		206,-	217,-	229,-	217,-	222,-	245,-	217,-	235,-	262,-	5
		226,-	238,-	252,-	238,-	244,-	270,-	238,-	258,-	288,-	15

Alle Preise sind UVP in Euro ohne MwSt.

¹ Bei Lichtbändern übereinander wird unten der Standard-Eindeckrahmen verwendet

Die Firstlösung – zum Einbau von VELUX Dachfenstern über den First

Mit dieser einfachen Lösung bietet VELUX die Möglichkeit, VELUX Dachfenster auch über den First einzubauen

Dieser Einbau schafft nicht nur einen außergewöhnlichen Ausblick, sondern darüber hinaus auch Lichtverhältnisse wie in einem Atelier.

Ein Firsthauben-Set verbindet immer zwei Dachfenster miteinander und verbindet deren Eindeckrahmen-Oberteile – sowohl bei Einzel- als auch bei Kombi-Eindeckrahmen. Der Einbau kann, je nach Wunsch, mit oder ohne durchgehenden Firstziegel erfolgen.

Wenn die Dachfenster schwer zugänglich sind, empfehlen wir elektrisch oder solarbetriebene, pflegeleichte Kunststoff-Fenster GGU oder Elektro GPU zu verwenden.

Dachneigungsbereich

15° – 55°



Einbau ohne durchgehenden Firstziegel



Innenansicht einer Firstlösung



Einbau mit durchgehenden Firstziegel

Größenbezeichnung der Fenster

Außenmaße der Fenster in cm

Größe für Firstlösung EKX

CK02	CK04	CK06	FK04	FK06	FK08	MK04	MK06	MK08	MK10
55x78	55x98	55x118	66x98	66x118	66x140	78x98	78x118	78x140	78x160

CK00	CK00	CK00	FK00	FK00	FK00	MK00	MK00	MK00	MK00
------	------	------	------	------	------	------	------	------	------



EKX 0088	Set für 2 Fenster über First, Alu	219,-	219,-	219,-	229,-	229,-	229,-	274,-	274,-	274,-	274,-
----------	-----------------------------------	-------	-------	-------	-------	-------	-------	-------	-------	-------	-------

Planungs- und Bestellhinweise

- 1 Für jeweils 2 Dachfenster, die über First verbunden werden, wird ein Set benötigt, z. B. 1x EKX FK00 0088 (siehe Skizze 1).
- 2 Bei Fensterkombinationen nebeneinander wird pro Fensterpaar über den First ein Firsthauben-Set benötigt, z. B. 3 Fenster nebeneinander = 3x EKX FK00 0088 (siehe Skizze 2).
- 3 Bei einer Verwendung von VELUX Rollläden muss ein Mindestabstand der Dachfenster zum Firstscheitelpunkt eingehalten werden. Weitere Informationen finden Sie im Dokument velux.de/info/6324.
- 4 Aufgrund der Fensterplatzierung im First können spezielle Anforderungen bei der Bedienung der Fenster auftreten. Weitere Informationen finden Sie im Dokument velux.de/info/6324.
- 5 Die angegebenen Artikelnummern sind passend für alle zulässigen Dachneigungen und lieferbare Planungs- und Bestellhinweise und Blendrahmen-Abstände der Dachfenster.

Skizze 1

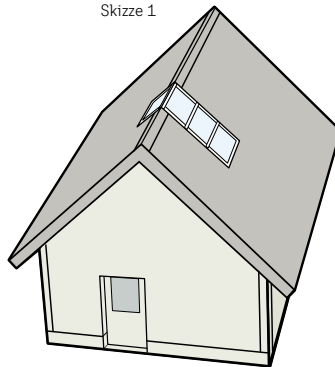

Kombination von 2 Fenstern über den First mit 1 Firsthauben-Set

Skizze 2

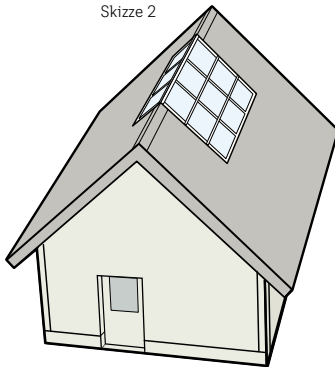

Kombination von 6 Fenstern über den First mit 3 Firsthauben-Sets

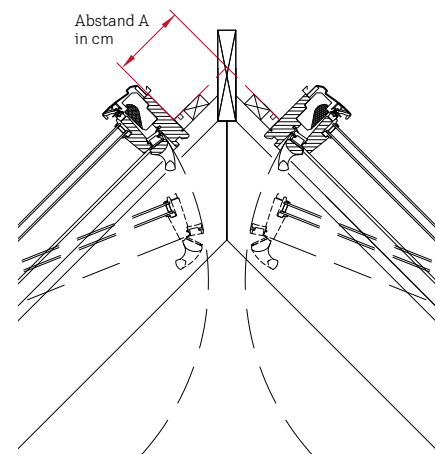

Zulässiger Abstand der Dachfensteroberkante zum Firstscheitelpunkt bei Verwendung der VELUX Firstlösung: 8–20 cm.

Hinweise

- Zur Firstlösung ist der normale Einzel- bzw. Kombi-Eindeckrahmen für die Fenster zu bestellen
- Sonderausführungen Kupfer, Titanzink, RAL- oder NCS-Farbtöne auf Anfrage
- Bei Verwendung der Firstlösung können VELUX Innenfutter nicht verwendet werden

Weitere Informationen unter velux.de/info/...

6324 Einbauhinweise von VELUX Fenstern über den First, Preise und Lieferzeiten

7101 Hinweise für Überkopferverglasung

MK12	PK06	PK08	PK10	SK06	SK08	SK10	UK04	UK08	UK10	
78x180	94x118	94x140	94x160	114x118	114x140	114x160	134x98	134x140	134x160	🕒 AT
MK00	PK00	PK00	PK00	SK00	SK00	SK00	UK00	UK00	UK00	
274,-	296,-	296,-	296,-	315,-	315,-	315,-	337,-	337,-	337,-	15

Alle Preise sind UVP in Euro ohne MwSt.

Wärmegeädämmter Aufkeilrahmen/Kombi-Aufkeilrahmen für 1–3 Fenster nebeneinander

Für GGU, GGL, GPU, GPL, GTU, GTL, GXU, GXLA, GXLB



Einzel-Aufkeilrahmen

- Zum Einbau einzelner Fenster, 10° steiler als das Dach für mehr Raumgewinn und Kopffreiheit direkt vor dem Fenster
- Komplett-Paket: wärmegeädämmter Aufkeilrahmen inkl. BFX Anschlusschürze
- Wärmeleitfähigkeitsstufe 022



Kombi-Aufkeilrahmen von bis zu 3 Dachfenstern nebeneinander

- Zum Einbau der Fenster mit 10 cm Blendrahmen-Abstand, 10° steiler als das Dach für mehr Raumgewinn und Kopffreiheit direkt vor den Fenstern
- Komplett-Paket: wärmegeädämmter Kombi-Aufkeilrahmen inkl. BFX Anschlusschürzen, Knicksparren und Befestigungsmaterial
- Wärmeleitfähigkeitsstufe 022

Weitere Materialien

Typen	Ausführungs-Kennziffer	Lieferzeit in AT	Preise
EAW/EAS			
Kupfer	61_ _	Auf Anfrage	Auf Anfrage
Titanzink	63_ _		
Alu Color ¹	68_ _		

Weitere Informationen unter [velux.de/info/...](http://velux.de/info/)

7046 Hinweise für den Einbau von VELUX Fenstern in Dächer mit Flachziegeln

7048 Hinweise für den Einbau von VELUX Fenstern in Dächer mit Biberschwanz-Ziegeln in Kronen- und Doppeldeckung

7057 Hinweise für den Einbau von Schallschutz-Klasse-3-Fenstern in Aufkeilrahmen und Kombi-Aufkeilrahmen (Die Schallschutz-Klasse 4 kann nicht erreicht werden!)

Hinweise

- Bei Einsatz von VELUX Aufkeilrahmen richtet sich die Fensterlänge nicht nach der Dachneigung, sondern nach der um 10° steileren Neigung des Fensters
- Aufkeilrahmen für Metall-Stehfalzdächer und Dächer, bestehend aus Schweißbahnen, sind nicht lieferbar
- Rollläden auch bei EAW/EAS Aufkeilrahmen/Kombi-Aufkeilrahmen möglich
- VELUX Innenfutter auch bei Einbau mit Einzel-Aufkeilrahmen erhältlich, siehe Seite 182

Größenbezeichnung der Fenster	CK02	CK04	CK06	FK04	FK06	FK08	MK04	MK06	MK08	MK10
Blendrahmen-Außenmaße der Fenster in cm	55x78	55x98	55x118	66x98	66x118	66x140	78x98	78x118	78x140	78x160

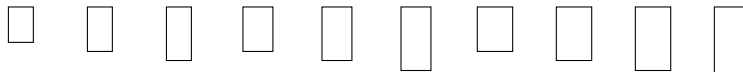

Einzel-Aufkeilrahmen

EAW 6000	Ziegel hoch/Welle, Alu grau wärmegeädämmt, inkl. Anschlusschürze BFX					903,-	988,-	912,-	950,-	1.007,-	1.093,-
EAS 6000	Schiefer Stehfalz, Alu grau wärmegeädämmt, inkl. Anschlusschürze BFX					794,-	869,-	803,-	836,-	886,-	961,-

Kombi-Aufkeilrahmen, für 2 Fenster nebeneinander

EAW 6021E	Ziegel hoch/Welle, Alu grau wärmegeädämmt, inkl. Anschlusschürze BFX					2.319,-	2.539,-	2.344,-	2.442,-	2.588,-	2.808,-
EAS 6021E	Schiefer Stehfalz, Alu grau wärmegeädämmt, inkl. Anschlusschürze BFX					2.041,-	2.234,-	2.063,-	2.149,-	2.277,-	2.471,-

Kombi-Aufkeilrahmen, für 3 Fenster nebeneinander

EAW 6031E	Ziegel hoch/Welle, Alu grau wärmegeädämmt, inkl. Anschlusschürze BFX					2.491,-	2.727,-	2.517,-	2.622,-	2.779,-	3.015,-
EAS 6031E	Schiefer Stehfalz, Alu grau wärmegeädämmt, inkl. Anschlusschürze BFX					2.192,-	2.400,-	2.215,-	2.307,-	2.446,-	2.653,-



EAW Ziegel hoch/Welle

Für flache und profilierte Eindeckmaterialien von 1,5 bis 12 cm Höhe.

Dacheindeckungsmaterial

Klosterpfanne, Klosterziegel, Mönch und Nonne, Florentoziegel, Mistralpfanne, Toledoziegel, Flachziegel sowie Reet, Stroh, Wellplatten 5-, 6-, 8-wellig, Berliner Welle, Biberschwanz-Ziegel in Kronen- und Doppeldeckung

Dachneigungsbereich

10°–75°



EAS Schiefer Stehfalz

Für flache Eindeckmaterialien bis 1,6 cm Höhe (2x 0,8 cm).

Dacheindeckungsmaterial

Schiefer, Holzschindeln, Dachplatten.

Dachneigungsbereich

20°–75°

Details der serienmäßigen Wärmedämmung

Das Material der serienmäßigen Wärmedämmung besteht aus einer Sperrholzplatte mit Polyurethan-Schaum, welche oben und seitlich angeordnet ist.

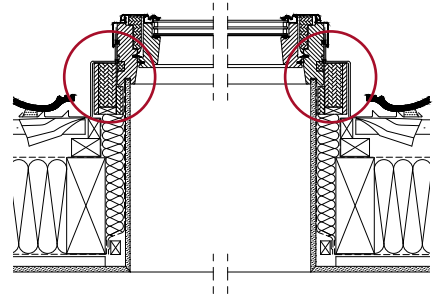

Wärmedämmung an den Seitenteilen

Die Dicke der Dämmung an den Seitenteilen beträgt 5,1 cm. Wärmeleitfähigkeitsstufe 022.

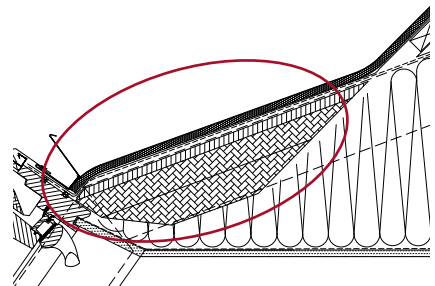

Wärmedämmung am Oberteil

Im Oberteil beträgt die Dämmstoffdicke 8,1 cm. Wärmeleitfähigkeitsstufe 022.

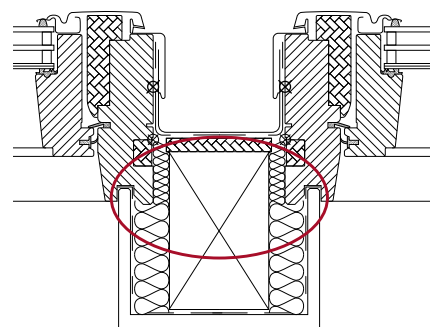

Wärmedämmung und Abstand der Dachfenster beim Kombi-Aufkeilrahmen

Der lichte Blendrahmen-Abstand beträgt 10 cm.

¹ In fast jedem RAL- oder NCS-Farbtönen lieferbar, siehe Seite 31

² Die Lieferzeit für die Größen FK06, MK04, MK06, MK08, SK06, SK08 und UK08 beträgt 5 AT

³ Die Größen MK08, PK08, SK08 und UK08 = 5 AT Lieferzeit

MK12	PK06	PK08	PK10	SK06	SK08	SK10	UK04	UK08	UK10	⌚
78x180	94x118	94x140	94x160	114x118	114x140	114x160	134x98	134x140	134x160	AT

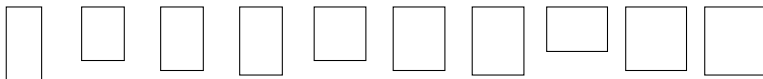

	1.045,-	1.064,-	1.121,-	1.055,-	1.112,-	1.140,-	1.055,-	1.207,-	1.264,-	5/20 ²
--	---------	---------	---------	---------	---------	---------	---------	---------	---------	-------------------

	920,-	936,-	986,-	928,-	978,-	1.003,-		1.062,-	1.112,-	20
--	-------	-------	-------	-------	-------	---------	--	---------	---------	----

	2.686,-	2.734,-	2.881,-	2.710,-	2.857,-	2.930,-	2.710,-	3.101,-		5/20 ³
--	---------	---------	---------	---------	---------	---------	---------	---------	--	-------------------

	2.363,-	2.406,-	2.535,-	2.385,-	2.514,-	2.578,-		2.729,-		20
--	---------	---------	---------	---------	---------	---------	--	---------	--	----

20

20

Wärmegeädämmter Kombi-Aufkeilrahmen für gaubenähnliche Lösungen (PANORAMA)

Für GGU, GGL, GPU, GPL, GTU, GTL



Kombi-Aufkeilrahmen für 4 oder 6 Fenster zur Erstellung der Lichtlösung PANORAMA

- Blendrahmen-Abstand der Dachfenster nebeneinander: 1,8 cm
- Die unteren Fenster sind 20° steiler und die oberen Fenster 20° flacher als das Dach
- Komplett-Paket: wärmegeädämmter Kombi-Aufkeilrahmen inkl. Dämmung, BFX Anschlusschürzen, Querträger und Befestigungsmaterial
- Wärmeleitfähigkeitsstufe 025

EBW Ziegel hoch/Welle

Für flache und profilierte Eindeckmaterialien von 1,5 bis 12 cm Höhe.

Dacheindeckungsmaterial

Klosterpfanne, Klosterziegel, Mönch und Nonne, Florentoziegel, Mistralpfanne, Toledoziegel, Flachziegel sowie Reet, Stroh, Wellplatten 5-, 6-, 8-wellig, Berliner Welle, Biberschwanz-Ziegel in Kronen- und Doppeldeckung

Dachneigungsbereich

35°–70°

Weitere Materialien

Typen	Ausführungs-Kennziffer	Lieferzeit in AT	Preise
EBW			
Kupfer	21_ _	Auf	Auf
Titanzink	23_ _	Anfrage	Anfrage
Alu Color ²	28_ _		

Hinweise

- Bei der Bestellung ist zwingend die Dachneigung anzugeben
- Unterdachschürze und Wärmedämmrahmen für den optimalen Bauanschluss sind im Lieferumfang enthalten
- GPU Elektrofenster können nicht eingesetzt werden
- Einfach kombinierbar mit VELUX Rollläden, Hitzeschutz-Markisen und Sonnenschutzprodukten
- Innenverkleidung ist bauseits zu erstellen
- Dachausschnitte in cm:
 - MK06 2022BK: 167,9 x 267,0
 - PK06 2022BK: 200,3 x 267,0
 - SK06 2022BK: 239,9 x 267,0
 - MK06 2032BK: 247,7 x 267,0

Weitere Informationen unter velux.de/info/...

- 7046 Hinweise für den Einbau von VELUX Fenstern in Dächer mit Flachziegeln
- 7048 Hinweise für den Einbau von VELUX Fenstern in Dächer mit Biberschwanz-Ziegeln in Kronen- und Doppeldeckung
- 7057 Hinweise für den Einbau von Schallschutz-Klasse-3-Fenstern in Aufkeilrahmen und Kombi-Aufkeilrahmen (Die Schallschutz-Klasse 4 kann nicht erreicht werden!)
- 9601 Produktdatenblatt und Bestellhinweise für die Lichtlösung PANORAMA

Größenbezeichnung der Fenster
Blendrahmen-Außenmaße der Fenster in cm

MK06 78x118 **PK06** 94x118 **SK06** 114x118

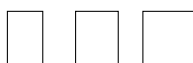

Kombi-Aufkeilrahmen für 4 Fenster neben- und übereinander

EBW 2022BK	Ziegel hoch/Welle, Alu grau wärmegeädämmt, inkl. Anschlusschürze BFX	3.591,-	3.740,-	3.787,-	5/25 ¹
------------	--	---------	---------	---------	-------------------

Kombi-Aufkeilrahmen für 6 Fenster neben- und übereinander

EBW 2032BK	Ziegel hoch/Welle, Alu grau wärmegeädämmt, inkl. Anschlusschürze BFX	3.965,-			5
------------	--	---------	--	--	---

Alle Preise sind UVP in Euro ohne MwSt.

¹ Die Lieferzeit für die Größe SK06 beträgt 5 AT

² In fast jedem RAL- oder NCS-Farbtönen lieferbar, siehe Seite 31

Aufkeilrahmen für LICHTBAND/DACHBALKON

Für LICHTBAND (GIU/GIL) und DACHBALKON GDL



Mit dem Aufkeilrahmen können Dachfenster in 160 cm Länge mit Zusatzelementen GIU/GIL oder DACHBALKON GDL 7° steiler eingebaut werden

- Der Aufkeilrahmen unterscheidet sich von allen übrigen Aufkeilrahmen dadurch, dass die Seitenteile nicht durchgehend, sondern in 2 Teilen geliefert werden (keine Dämmung im Lieferumfang)
- **Dachneigungsbereich**
GIU/GIL: 10°–75° (je nach Wahl des oberen Fensters)
DACHBALKON GDL: 28°–46°

Weitere Materialien

Typen	Ausführungs-Kennziffer	Lieferzeit in AT	Preise
EAW			
Kupfer	0100	20	Auf Anfrage
Titanzink	0300	20	Anfrage
Alu Color ²	0800	Auf Anfrage	

Weitere Informationen unter velux.de/info/...

7048 Hinweise für den Einbau von VELUX Fenstern in Dächer mit Biberschwanz-Ziegeln in Kronen- und Doppeldeckung

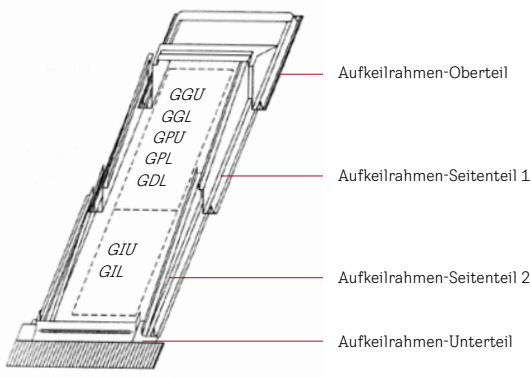

GDL DACHBALKON

GGU/GPU + GIU

GGG/GPL + GIL
(Fenster oben in Länge 160 cm)

Größenbezeichnung der Fenster

MK19 PK19 SK19 UK19 AT

Eindeckrahmen-Verlängerungen (Standard-Einbauhöhe)

	EAW 0000	950,-	1.017,-	1.104,-	1.183,-	5/20 ¹
Ziegel; Ziegel hoch/Welle, Alu grau						
Schiefer Stehfalz, Alu grau	EAS 0000	715,-	765,-	831,-	891,-	20

Alle Preise sind UVP in Euro ohne MwSt.

¹ Die Lieferzeit für die Größen PK19 und SK19 beträgt 5 AT

² In fast jedem RAL- oder NCS-Farbtönen lieferbar, siehe Seite 31

- 1 Automatische Produkte
- 2 Lichtlösungen
- 3 Dachfenster, Zubehör
- 4 Modernisierung, Austausch
- 5 Einbauprodukte
- 6 Innenfutter
- 7 Rollläden, Hitzeschutz, Markisen
- 8 Sonnen- und Insektenschutz
- 9 Flachdach-Lösungen, Tageslicht-Spots
- 10 RWA
- 11 Weitere Infos, Sonderanfertigungen

Eindeckrahmen-Verlängerungsteile für LICHTBAND/DACHBALKON

Für LICHTBAND (GIU, GIL) und DACHBALKON GDL



Einbau einzelner VELUX Dachfenster mit Zusatzelementen GIU/GIL

Zusätzlich zu dem Eindeckrahmen der oben liegenden Fenster benötigen Sie:

- 1 Satz Eindeckrahmen-Verlängerungsteile, passend zum Typ des Eindeckrahmens
- **Dachneigungsbereich** 15°–90°

Einbau mehrerer VELUX Dachfenster mit Zusatzelementen GIU/GIL oder Einbau des DACHBALKON GDL

Zusätzlich zu den Kombi-Eindeckrahmen der oben liegenden Fenster (bei DACHBALKON GDL in der Größe MK10/PK10/SK10) benötigen Sie:

- 1 Satz Eindeckrahmen-Verlängerungsteile, passend zum Typ der Kombi-Eindeckrahmen
- 1 Eindeckrahmen-Zwischenrinne für jeden Fensterzwischenraum im gleichen Blendrahmen-Abstand wie die Kombi-Eindeckrahmen. Auch mit Schwingfenstern oder anderen Verglasungen erhältlich, siehe Kapitel Dachfenster, Seite 66

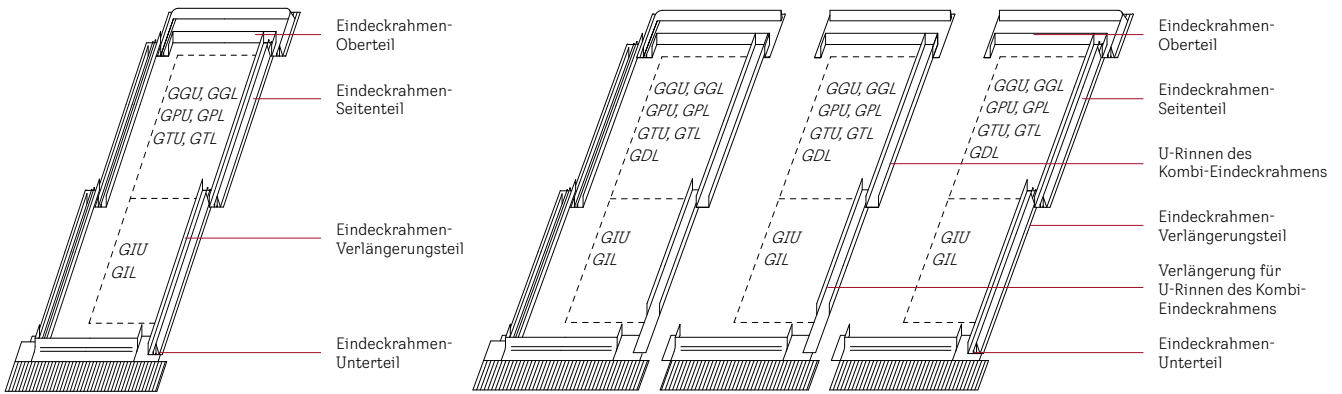

Standard-Einbauhöhe

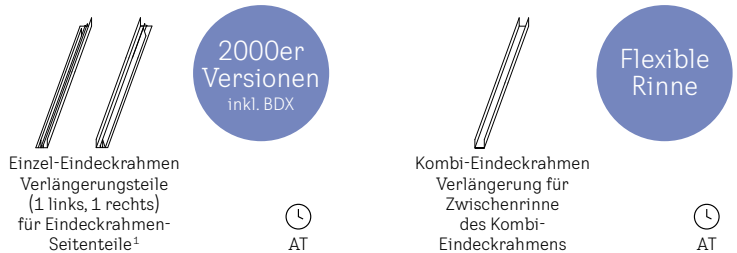

In der Artikelnummer den Unterstrich ersetzen durch die Ziffer des gewünschten Materials: **1 = Kupfer, 3 = Titanzink**

Eindeckrahmen-Verlängerungen inkl. BDX + BFX (Standard-Einbauhöhe)

Ziegel hoch/Welle; Flachziegel, Alu grau inkl. Dämm- und Anschluss-Set BDX	ETW WK34 2000	93,-	5	ETW WK34 2000M	139,-	5
Schiefer Stehfalz, Alu grau inkl. Dämm- und Anschluss-Set BDX	ETS WK34 2000	93,-	5	ETS WK34 2000M	139,-	5
Schiefer Schichtstück, Alu grau inkl. Dämm- und Anschluss-Set BDX	ETL WK34 2000	93,-	5	ETL WK34 2000M	139,-	5
Metall Stehfalz, inkl. Dämm- und Anschluss-Set BDX	ETE WK34 2_00	358,-	25	ETE WK34 2_00M	458,-	15
Stehfalz Klick-System, Alu grau inkl. Dämm- und Anschluss-Set BDX	ETQ WK34 2000	93,-	15	ETQ WK34 2000M	139,-	10

Eindeckrahmen-Verlängerungen inkl. BFX (Standard-Einbauhöhe)

Ziegel hoch/Welle, Alu grau inkl. Anschlusschürze BFX	ETW WK34 1000	80,-	5	²		
Schiefer Stehfalz, Alu grau inkl. Anschlusschürze BFX	ETS WK34 1000	80,-	5	²		
Schiefer Schichtstück, Alu grau inkl. Anschlusschürze BFX	ETL WK34 1000	80,-	5	²		
Metall Stehfalz inkl. Anschlusschürze BFX	ETE WK34 1_00	330,-	25	²		
Stehfalz Klick-System, Alu grau, inkl. Anschlusschürze BFX	ETQ WK34 1000	80,-	15	²		

Alle Preise sind UVP in Euro ohne MwSt.

Weitere Materialien

Typen	Ausführungs-Kennziffer	Lieferzeit in AT	Preise
ETW, ETL inkl. BDX+BFX			
Kupfer	2100/2100M	15	
Titanzink	2300/2300M	15	
Alu Color ³	2800/2800M	Auf Anfrage	
ETW, ETL inkl. BFX			
Kupfer	1100	15	Aufpreis 157,- €
Titanzink	1300	15	
Alu Color ³	1800	Auf Anfrage	
ETJ inkl. BDX+BFX			
Kupfer	2100/2100M	15	
Titanzink	2300/2300M	15	
Alu Color ³	2800/2800M	Auf Anfrage	

Hinweise

ETS und ETQ nur in Alu grau erhältlich.
Statt ETS ist ETL alternativ verwendbar

Hinweise

- Bei Nutzung des Eindeckrahmens für flache Ziegel EDT/EKT sind die Verlängerungsteile ETW zu verwenden
- Verlängerungsteile sind nicht kombinierbar mit Aufkeilrahmen

Weitere Informationen unter velux.de/info/...

7046 Hinweise für den Einbau von VELUX Fenstern in Dächer mit Flachziegeln

7048 Hinweise für den Einbau von VELUX Fenstern in Dächer mit Biberschwanz-Ziegeln in Kronen- und Doppeldeckung

Vertiefter Einbau

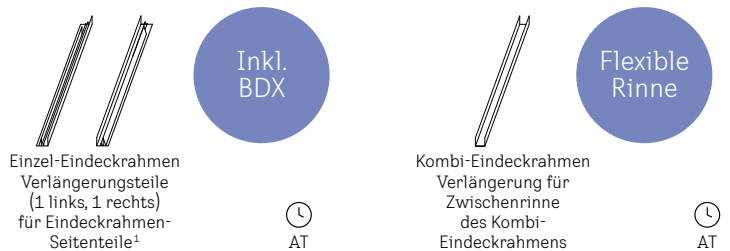

Eindeckrahmen-Verlängerungen inkl. Dämm- und Anschlussrahmen BDX und Anschlusschürze BFX für vertieften Einbau

Ziegel für vertieften Einbau, Alu grau	ETJ WK34 2000	115,-	5	ETJ WK34 2000M	173,-	5
Schiefer Schichtstück für vertieften Einbau, Alu grau	ETN WK34 2000	115,-	5	ETN WK34 2000M	173,-	15

Alle Preise sind UVP in Euro ohne MwSt.

¹ Passend für alle Fensterbreiten

² Für Kombi-Einbauten generell die Eindeckrahmen- und Zwischenrinnen-Verlängerungen inkl. BDX verwenden

³ In fast jedem RAL- oder NCS-Farbtönen lieferbar, siehe Seite 31

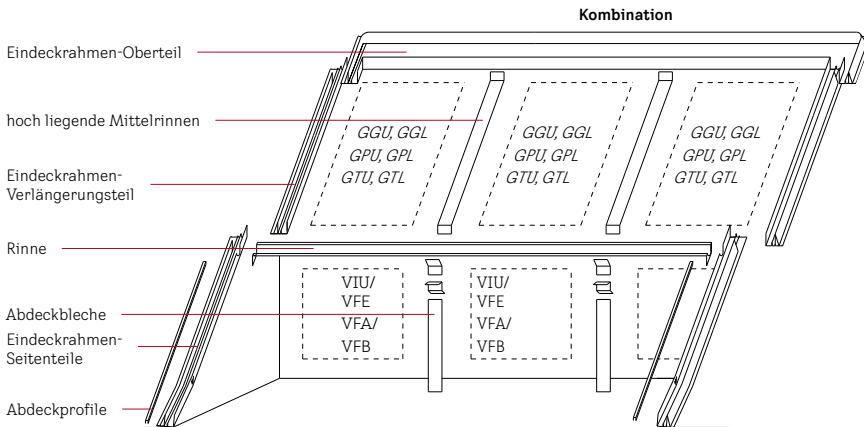
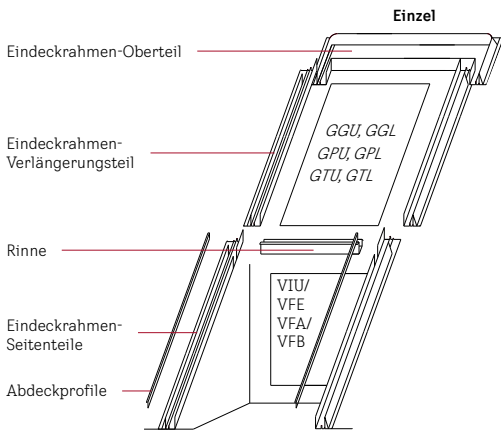

MK12 78x180	PK06 94x118	PK08 94x140	PK10 94x160	SK06 114x118	SK08 114x140	SK10 114x160	UK04³ 134x98	UK08 134x140	UK10 134x160	⌚ AT
-----------------------	-----------------------	-----------------------	-----------------------	------------------------	------------------------	------------------------	-----------------------------------	------------------------	------------------------	---------

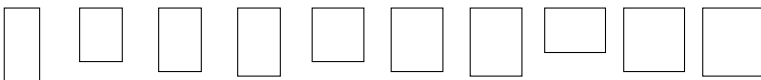

	329,-	347,-	367,-	347,-	355,-	393,-	347,-	376,-	419,-	5/10 ¹
--	-------	-------	-------	-------	-------	-------	-------	-------	-------	-------------------

	741,-	780,-	825,-	780,-	799,-	884,-	780,-	845,-	942,-	10/15 ²
--	-------	-------	-------	-------	-------	-------	-------	-------	-------	--------------------

15

	PK00	SK00								
	158,-	171,-								25
	158,-	171,-								25

Alle Preise sind UVP in Euro ohne MwSt.

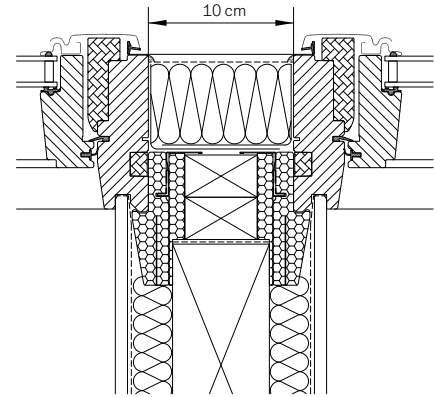

Kombi-Eindeckrahmen (Mittelrinne hoch liegend)

Zwei nebeneinander eingebaute VELUX Dachfenster mit Blendrahmen-Abstand 10 cm.

Weitere Materialien

Typen	Ausführungs-Kennziffer	Lieferzeit in AT	Preise
Einzel EFW/EFL^{4,5} inkl. BDX+BFX			
Kupfer	2112	5/15 ⁷	
Titanzink	2312	15	
Alu Color ⁶	2812	Auf Anfrage	
2er-Kombi EF_^{4,5} inkl. BDX+BFX			
Kupfer	2122E	15	Aufpreis für jedes obere Fenster 157,- €
Titanzink	2322E	Auf Anfrage	
Alu Color ⁶	2822E	Auf Anfrage	
3er-Kombi EF_^{4,5} inkl. BDX+BFX			
Kupfer	2132E		
Titanzink	2332E	Auf Anfrage	
Alu Color ⁶	2832E	Auf Anfrage	

Bestellhinweis

- Bei längeren Dachüberständen bitte die Bestellhinweise im Dokument velux.de/info/6061 beachten

Weitere Informationen unter velux.de/info/...

6060 Informationen zu Sonderlösungen mit mehr als 3 Dachfenstern und Zusatzelementen sowie zur Kombination verschiedener Fensterbreiten und Fensterlängen

6061 Bestellhinweise bei Dachüberständen größer als 1 m

¹ Lieferzeit für Ausführung EFJ = 10 AT

² Lieferzeit für Ausführung EFJ/EFN = 10AT; EFW/EFS/EFL = 15 AT

³ Lieferzeit für Ausführung EFS UK04 = Auf Anfrage

⁴ Nicht erhältlich in S = Schiefer Stehfalz und N = Schiefer Schichtstück

⁵ Weitere Materialien für Abdeckprofile auf Anfrage

⁶ In fast jedem RAL- oder NCS-Farbtönen lieferbar, siehe Seite 31

⁷ Lieferzeit für die Ausführung EFW = 5 AT; EFL = 15 AT

Integration von VELUX Dachfenstern in Photovoltaik-Systeme

Für GGU, GGL, GPU, GPL, GTU, GTL, GXU, GXLA, GXLB

VELUX Dachfenster lassen sich in der Regel mit allen gängigen Aufdach-Photovoltaik-(PV)-Systemen kombinieren.

Sofern Indach-PV-Module neben dem VELUX Fenster im Dach integriert werden sollen, bietet VELUX spezielle Eindeckrahmen, welche eine geprüfte Wetter- und Regenbeständigkeit aufweisen.

In der Regel können VELUX Dachfenster auch wie gewohnt mit VELUX Rollläden ausgestattet werden.

Mehr Informationen unter velux.de/pv



Die PV-Systeme im Überblick



Aufdach-PV

- Die PV-Module werden mittels eines Schienensystems auf dem Dach befestigt
- Da die Fenster nicht direkt mit dem Aufdach-PV-System verbunden werden, sind grundsätzlich alle im Preiskatalog enthaltenen VELUX Dachfenster und Lichtlösungen integrierbar
- Hier können die VELUX Standard-Eindeckrahmen verwendet werden



Indach-PV (BIPV)

- Bei Indach-PV wird die PV-Anlage selbst zu einem Teil der Dachhaut. Die PV-Module werden anstelle der Dachziegel in die Dacheindeckung installiert
- Für die Integration von VELUX Dachfenstern eignen sich in der Regel je nach Hersteller des PV-Systems die VELUX Eindeckrahmen ODL/OKL



Solarziegel

- Die Solarziegel werden anstelle der Dachziegel verwendet
- Alle im Preiskatalog enthaltenen VELUX Dachfenster und Lichtlösungen sind in der Regel integrierbar
- Hier können die VELUX Standard Eindeckrahmen verwendet werden

Für Indach-PV-Panels: Eindeckrahmen ODL/OKL

Die Eindeckrahmen ODL/OKL sind speziell dafür entwickelt worden, um VELUX Dachfenster ästhetisch mit einer Vielzahl von Indach-Panel-Herstellern (BIPV) kombinieren zu können.



Einzel-Eindeckrahmen ODL



Kombi-Eindeckrahmen OKL

Dachneigungsbereich

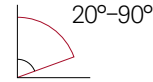

Hinweise

- Das System ist einfach, schnell und nahtlos zu installieren und mit ausgewählten PV-Panel-Herstellern kompatibel
- Bis zu 25 mm flexibler Seitenabstand ermöglicht eine perfekte Positionierung der PV-Panel und des Dachfensters
- Sehr hohe Witterungsbeständigkeit und Dichtigkeit
- Kein Schatteneffekt durch den Eindeckrahmen, wodurch der maximale Ertrag der Energieerzeugung sichergestellt ist
- Eindeckrahmen erhältlich für Einzelfenster sowie Lichtlösungen DUO, LICHTBAND und DACHBALKON. Auch in anderen Ausführungen lieferbar

Für mehr Informationen den QR-Code scannen oder online gehen auf velux.de/pv



Größenbezeichnung der Fenster

Blendrahmen-Außenmaße der Fenster in cm

MK06 78x118 MK08 78x140 **Neu** MK10 78x160 **Neu** PK06 94x118 PK08 94x140 PK10 94x160 SK10 114x160 ⌚ AT

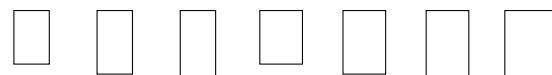

Einzel-Eindeckrahmen für Einbau in Creaton/GSE, Ennogie, Homij und Viridian (Standard-Einbauhöhe)

Größenbezeichnung	Material	MK06	MK08	MK10	PK06	PK08	PK10	SK10	AT
ODL 2000	Alu grau (RAL 7043) für Creaton/GSE, Ennogie, Homij, Viridian, inkl. Dämm- und Anschluss-Set BDX	206,-	217,-	247,-	235,-	247,-	262,-	280,-	25
ODL 2500	Alu schwarz (RAL 9005) für Creaton/GSE, Ennogie, Homij, Viridian, inkl. Dämm- und Anschluss-Set BDX	206,-	217,-	247,-	235,-	247,-	262,-	280,-	25

Kombi-Eindeckrahmen für Einbau von 2 Fenstern nebeneinander in Creaton/GSE, Ennogie, Homij und Viridian (Standard-Einbauhöhe)

OKL 2521M	Alu schwarz (RAL 9005) für Creaton/GSE, Ennogie, Homij, Viridian, inkl. Dämm- und Anschluss-Set BDX	426,-	446,-	510,-	484,-	510,-	540,-	578,-	25
-----------	---	-------	-------	-------	-------	-------	-------	-------	----

Alle Preise sind UVP in Euro ohne MwSt.



10
Jahre

Garantie



Innenfutter

Das VELUX Innenfutter – dieser Rahmen gehört zu jedem VELUX Dachfenster	179
Innenfutter Grundelemente LSB/LSC/LSD	180
Breitere Abdeckleisten als Zubehör für Innenfutter Grundelemente	181
Innenfutter Fensterbank, Zusatzelemente Abseite, Aufkeilrahmen, WAND, DACHSCHRÄGE und DACHBALKON GDL	182
Innenfutter für Lichtlösungen DUO und TRIO	184
Innenfutter für Austauschfenster VU/VKU und für Fenster in den Größen 102 – 106 (1991 – 2001)	186

1

Automatische
Produkte

2

Lichtlösungen

3

Dachfenster,
Zubehör

4

Modernisierung,
Austausch

5

Einbauprodukte

6

Innenfutter

7

Rollläden,
Hitzeschutz-
Markisen

8

Sonnen- und
Insektenschutz

9

Flachdach-Lösungen,
Tageslicht-
Spots

10

RWA

11

Weitere Infos,
Sonderan-
fertigungen





Das VELUX Innenfutter – dieser Rahmen gehört zu jedem VELUX Dachfenster

VELUX Innenfutter sind passgenau auf VELUX Dachfenster abgestimmt und tragen darüber hinaus zur attraktiven Raumgestaltung durch die weiße Optik bei.

 **Optimierter Lichteinfall**
durch waagerechtes Oberteil und senkrechtes* Unterteil.

 **Verminderung von Kondensatbildung**
durch das waagerechte Breitenteil oben sowie den senkrechten Anschluss unterhalb des Fensters.

 **Leichte Reinigung**
Alle Teile lassen sich leicht reinigen und sauber halten.

 **Mehr Platz für Wärmedämmung**
am Übergang zwischen Dachfenster und Dach.

 **Moderne Optik**
dank nicht sichtbarer Schrauben. Alle Oberflächen sind in Weiß gehalten.

 **Optimierter technischer Anschluss**
dank optimaler Passgenauigkeit für VELUX Dachfenster.

 **Schutz vor Kondenswasserschäden**
dank mitgelieferter, passgenauer Dampfspererschürze zum Anschluss an die dachseitige Dampfsperre.

 **Feuchtigkeitsunempfindlich**
und somit sehr gut für Feuchträume wie z. B. Bäder geeignet.

 **Schneller und einfacher Einbau**
durch vorgefertigte Komponenten. Kleinteile, Farben oder Kleber werden nicht gebraucht.

Das Innenfutter – hochwertiges Material und einfache Montage



Material

Das Innenfutter besteht aus Kunststoff (PVC) und ist komplett unempfindlich gegen Feuchtigkeit und somit auch mit einem feuchten Tuch einfach zu reinigen.



Montage

Eine innovative Montagetechnik bei den Abdeckleisten sorgt dafür, dass eine optimale Ausbildung als Gehrung in den Ecken ganz einfach wird, weitestgehend ohne die Verwendung von Schrauben.

Einfache Montage durch:

- die im Lieferumfang enthaltene BBX Dampfspererschürze inklusive Kleband
- eine spezielle Schablone zum einfachen Abmessen
- eine abziehbare Schutzfolie zum Schutz der Oberfläche während der Bauphase
- vorgebohrte Schraublöcher
- hervorragende Flexibilität vor Ort bezüglich der Dachneigung und Dachdicke

Breitere Abdeckleisten als Zubehör für Innenfutter Grundelemente



- Abdeckleisten in 8,7 cm Breite statt 5,7 cm
- Mehr Überdeckung des Dachauschnitts bei der Modernisierung
- Leichter Einbau des Innenfutters beim Fensteraustausch
- Als Zubehör zusätzlich zum Grundelement bestellbar

* Bei einer Dachneigung zwischen 30° und 60°

1 Automatische Produkte

2 Lichtlösungen

3 Dachfenster, Zubehör

4 Modernisierung, Austausch

5 Einbauprodukte

6 Innenfutter

7 Rollläden, Hitzeschutz-Markisen

8 Sonnen- und Insektenschutz

9 Flachdach-Lösungen, Tageslicht-Spots

10 RWA

11 Weitere Infos, Sonderanfertigungen

Innenfutter Grundelemente



LSB/LSC/LSD 2000

Grundelement 30 cm/40 cm/50 cm für Dachdicken von 17 bis 33/43/53 cm (siehe Hinweis: Ermittlung der Dachdicke). Zum Anschluss der VELUX Dachfenster an die Dachschräge innen benötigen Sie immer ein VELUX Innenfutter-Grundelement.

Zusätzlich empfehlen wir:

- LFI Fensterbank in Dachbereichen ohne Abseite
- Zusatzelemente, je nach baulicher Situation ab Seite 183

Dachneigungsbereich

15°–90° (bei 15°–30° und 60°–90° mit leicht schräg verlaufenden Ober- und Unterteilen)

Allgemeine Hinweise

- Breite der Abdeckleisten: 5,7 cm
- Breite und Tiefe der Innenfutter-Nut: 1,2 cm

Ermittlung der Dachdicke

D = Dachdicke:
Gemessen ab Oberkante Dachlatte bis Innenkante Dachinnenverkleidung

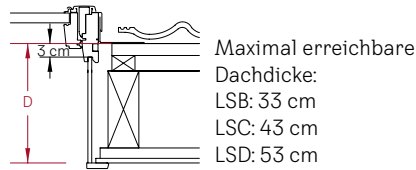

Bestellhinweise für LSB/LSC/LSD

- Für Einbauten ohne vorhandenen Wandausschnitt (Ersteinbau z.B. im Neubau oder im nachträglichen Ausbau) bestellen Sie das passende LSB/C/D Grundelement entsprechend der vorhandenen Dachdicke
- Für Einbauten mit vorhandenem Wandausschnitt (Austausch einer alten Innenverkleidung, mit waagrechttem Ober- und senkrechttem Unterteil) bestellen Sie das passende LSB/C/D Grundelement mit Hilfe der nachfolgenden Tabelle und des Bestellbeispiels:

- 1 Dachneigung ablesen: z.B. 38°
- 2 Dachdicke ermitteln: z.B. 26 cm
- 3 Zu wählender Innenfutter-Typ: LSB Grundelement

Dachneigung	Dachdicke in cm			
	18-20	21-28	29-36	37-53
15°–19°/70°–72°	–	–	–	18–53
20°–24°/67°–69°	–	18–22	23–28	29–53
25°–27°/64°–66°	18–20	21–28	29–36	37–53
28°–30°/61°–63°	18–22	23–32	33–41	40–53
31°–33°/58°–60°	18–25	26–36	37–46	47–53
34°–36°/55°–57°	18–28	29–40	41–52	53
1 37°–39°/52°–54°	2 18–32	33–43	44–52	–
40°–42°/49°–51°	18–33	34–43	44–53	–
43°–48°	18–33	34–43	44–53	–
Zu wählender Innenfutter-Typ	3 LSB	LSC	LSD	bauseits

Größenbezeichnung der Fenster
Blendrahmen-Außenmaße der Fenster in cm



CK02 55x78 CK04 55x98 CK06 55x118 FK04 66x98 FK06 66x118 FK08 66x140 MK04 78x98 MK06 78x118 MK08 78x140 MK10 78x160

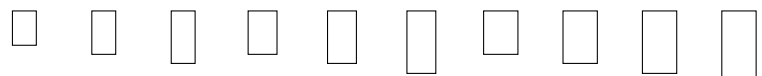

Grundelemente

Grundelement	Maße	CK02	CK04	CK06	FK04	FK06	FK08	MK04	MK06	MK08	MK10
LSB 2000	30 cm, Kunststoff, weiß, inkl. BBX Dampfsperrschürze	212,-	225,-	236,-	236,-	251,-	256,-	238,-	256,-	273,-	279,-
LSC 2000	40 cm, Kunststoff, weiß, inkl. BBX Dampfsperrschürze	248,-	262,-	274,-	274,-	292,-	298,-	277,-	298,-	318,-	325,-
LSD 2000	50 cm, Kunststoff, weiß, inkl. BBX Dampfsperrschürze	419,-	437,-	449,-	467,-	487,-	493,-	479,-	502,-	520,-	532,-

Breitere Abdeckleisten als Zubehör für Innenfutter Grundelemente

Abdeckleisten in 8,7 cm Breite für mehr Überdeckung des Dachausschnitts bei der Modernisierung. Die Abdeckleisten bieten pro Seite eine zusätzliche Überdeckung von 3 cm im Vergleich zur Standard-Abdeckleiste.

Innenfutter (Tiefe)			Fenstergröße in cm		Bestellnummer	⌚ AT	Preis
LSB (30 cm)	A LSC (40 cm)	LSD (50 cm)	Breite	Länge			
CK02, CK04, CK06	CK02, CK04 B		55	78-118	C LSW CK188 2000	5	85,-
	CK06	CK02, CK04, CK06	55	78-118	LSW CK235 2000	5	89,-
FK04, FK06, FK08	FK04, FK06		66	98-140	LSW FK208 2000	5	96,-
	FK08	FK04, FK06, FK08	66	98-140	LSW FK257 2000	5	99,-
MK04, MK06			78	98-118	LSW MK181 2000	5	100,-
MK08, MK10, MK12	MK04, MK06, MK08, MK10, MK12	MK04, MK06, MK08, MK10, MK12	78	98-180	LSW MK298 2000	5	105,-
PK06, PK08	PK06		94	118-140	LSW PK208 2000	5	108,-
	PK08, PK10	PK06, PK08, PK10	94	118-160	LSW PK278 2000	5	115,-
SK06, SK08			114	118-140	LSW SK203 2000	5	117,-
	SK06, SK08, SK10	SK06, SK08, SK10	114	114-160	LSW SK278 2000	5	120,-
UK04, UK08, UK10	UK04, UK08	UK04	134	98-160	LSW UK230 2000	5	123,-
	UK10	UK08, UK10	134	140-160	LSW UK278 2000	5	131,-

Bestellbeispiel

- A Passenden Innenfutter-Typ auswählen z. B. LSC (siehe „Bestellhinweise für LSB/LSC/LSD“)
- B Passende Größe des Innenfutters auswählen z. B. CK04
- C Bestellnummer ermitteln z. B. LSW CK188 2000

Hinweise

- Die Innenfutterelemente passen für alle Fenstergrößen der Generationen seit 1991. Innenfutter für die Größen 102-206 finden Sie auf Seite 186
- Innenfutter für Austauschfenster siehe Seite 186
- Innenfutter passen nicht bei der Lichtlösung ÜBERFIRST



Innenfutter für Flachdach-Fenster finden Sie im Kapitel Flachdach-Lösungen.

Weitere Informationen unter velux.de/info/...

- 7035 Innenfutter für den Einbau von VELUX Fenstern in Kombination neben- und übereinander
- 7065 Hinweise zum Verlauf der Innenfutter-Breitenteile bei Dachneigungen von 15°-30° und 60°-90°
- 7068 Die richtige Lage der Fensterbank

MK12	PK06	PK08	PK10	SK06	SK08	SK10	UK04	UK08	UK10	⌚ AT
78x180	94x118	94x140	94x160	114x118	114x140	114x160	134x98	134x140	134x160	

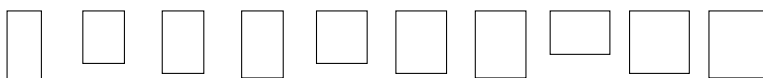

294,-	273,-	279,-	292,-	287,-	294,-	312,-	287,-	312,-	323,-	5
343,-	318,-	325,-	340,-	334,-	343,-	364,-	334,-	364,-	376,-	5
552,-	532,-	545,-	562,-	570,-	580,-	602,-	580,-	612,-	626,-	5/15 ¹

Alle Preise sind UVP in Euro ohne MwSt.

¹ Die Lieferzeit für die Größen UK04 und UK10 beträgt 15 AT

Innenfutter Fensterbank, Zusatzelemente Abseite, Aufkeilrahmen, WAND, DACHSCHRÄGE und DACHBALKON GDL



LFI Fensterbank

Zur Ergänzung der LSB/LSC/LSD Grundelemente bei Dachfenstern in Dachbereichen ohne Abseite. Die Fensterbank fängt die von einem Heizkörper aufsteigende Warmluft auf und führt diese direkt vor das Fenster. Dies vermindert Kälteabstrahlung und Kondenswasserbildung. Nicht für Feuchträume geeignet

Erforderlich für den Einbau
LSB/LSC/LSD Grundelement

Dachneigungsbereich
15°–90°

Fensterbanktiefe
27 cm

Materialstärke
1,9 cm

LEI Zusatzelement Abseite

Zur Ergänzung der LSB/LSC/LSD Grundelemente bei Dachfenstern in Dachbereichen mit Abseite

Erforderlich für den Einbau
LSB/LSC/LSD Grundelement

Dachneigungsbereich
30°–60°

Fensterbanktiefe
bis 50 cm

LAI Zusatzelement Aufkeilrahmen

Zur Ergänzung der LSB/LSC/LSD Grundelemente bei Dachfenstern mit Einzel-Aufkeilrahmen. **Hinweis:** Nicht kombinierbar mit Kombi-Aufkeilrahmen

Erforderlich für den Einbau
LSB/LSC/LSD Grundelement

Dachneigungsbereich
25°–50°

Zusätzlich empfehlen wir

- LFI Fensterbank, bei Fenstern in Dachbereichen ohne Abseite
- LEI Zusatzelement Abseite, bei Fenstern in Dachbereichen mit Abseite

Größenbezeichnung der Fenster		CK02	CK04	CK06	FK04	FK06	FK08	MK04	MK06	MK08	MK10
Blendrahmen-Außenmaße der Fenster in cm		55x78	55x98	55x118	66x98	66x118	66x140	78x98	78x118	78x140	78x160
		LEI/LAI inkl. BBX Dampfspererschürze									
		□	□	□	□	□	□	□	□	□	□
Größenbezeichnung für LFI/LEI/LAI		CK00	CK00	CK00	FK00	FK00	FK00	MK00	MK00	MK00	MK00
LFI 2000	Fensterbank, MDF, weiß lackiert	191,-	191,-	191,-	219,-	219,-	219,-	225,-	225,-	225,-	225,-
LEI 2000	Zusatzelement Abseite Kunststoff, weiß, inkl. BBX Dampfspererschürze	287,-	287,-	287,-	328,-	328,-	328,-	338,-	338,-	338,-	338,-
LAI 2000	Zusatzelement Aufkeilrahmen Kunststoff, weiß, inkl. BBX Dampfspererschürze				589,-	589,-	589,-	599,-	599,-	599,-	599,-

Größenbezeichnung der Fenster		VIU/VFE MK31	VIU/VFE PK31	VIU/VFE SK31	VIU/VFE UK31	VIU/VFE MK35	VIU/VFE PK35	VIU/VFE SK35	VIU/VFE UK35	
Blendrahmen-Außenmaße der Fenster in cm		78x60	94x60	114x60	134x60	78x95	94x95	114x95	134x95	
		inkl. BBX Dampfspererschürze								
		□	□	□	□	□	□	□	□	
Größenbezeichnung für LVI		Zusatzelement WAND 60 cm				Zusatzelement WAND 95 cm				
		MK00	PK00	SK00	UK00	MK00	PK00	SK00	UK00	
LVI 2000	Zusatzelement WAND Kunststoff, weiß	451,-	487,-	527,-		451,-	487,-	527,-		
Größenbezeichnung für LLB/LLC/LLD										
LLB 2000	Zusatzelement DACHSCHRÄGE/DACHBALKON, 30 cm, Kunststoff, weiß									
LLC 2000	Zusatzelement DACHSCHRÄGE/DACHBALKON, 40 cm, Kunststoff, weiß									
LLD 2000	Zusatzelement DACHSCHRÄGE/DACHBALKON, 50 cm, Kunststoff, weiß									



LVI Zusatzelement WAND

Zur Ergänzung der LSB/LSC Grundelemente bei Dachfenstern mit den Zusatzelementen VIU/VFE WAND

Erforderlich für den Einbau

- LSB/LSC Grundelement
- Nicht kombinierbar mit LSD

Dachneigungsbereich

15°–55° (bei 15°–30° mit leicht schräg verlaufendem Oberteil)

Fensterbanktiefe

bis 30 cm

LLB/LLC/LLD Zusatzelement DACHSCHRÄGE

Zur Ergänzung der LSB/LSC/LSD Grundelemente bei Dachfenstern mit Zusatzelement GIU DACHSCHRÄGE oder GIL DACHSCHRÄGE

Erforderlich für den Einbau

LSB/LSC/LSD Grundelement

Dachneigungsbereich

15°–90°
(bei 15°–30° und 60°–90° mit leicht schräg verlaufenden Ober- und Unterteilen)

LLB/LLC/LLD Zusatzelement DACHBALKON GDL

Zur Ergänzung der LSB/LSC/LSD Grundelemente bei DACHBALKON GDL

Erforderlich für den Einbau

LSB/LSC/LSD MK10/PK10 oder SK10 Grundelement

Dachneigungsbereich

35°–53°

Hinweis

- Die Innenfutterelemente passen für alle Fenstergrößen der Generationen seit 1991. Innenfutter für die Größen 102 – 206 finden Sie auf Seite 186

Weitere Informationen unter velux.de/info/...

7065 Hinweise zum Verlauf der Innenfutter-Breitenteile bei Dachneigungen von 15°–30° und 60°–90°

MK12	PK06	PK08	PK10	SK06	SK08	SK10	UK04	UK08	UK10	🕒
78x180	94x98	94x140	94x160	114x118	114x140	114x160	134x98	134x140	134x160	AT

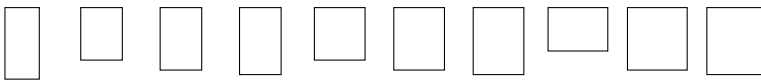

MK00	PK00	PK00	PK00	SK00	SK00	SK00	UK00	UK00	UK00	
225,-	243,-	243,-	243,-	264,-	264,-	264,-	277,-	277,-	277,-	5
338,-	365,-	365,-	365,-	395,-	395,-	395,-	416,-	416,-	416,-	5
599,-	616,-	616,-	616,-	633,-	633,-	633,-	645,-	645,-	645,-	5

VIU/VFE	VIU/VFE	VIU/VFE	VIU/VFE	VIU/VFE	VIU/VFE	VIU/VFE	VIU/VFE	GIU	GIU/GIL	GIU/GIL	GIU/GIL	GIU/GIL	GIU/GIL	GDL	GDL	GDL	🕒
MK36	PK36	SK36	UK36	MK38	PK38	SK38	UK38	FK34	MK34	PK34	SK34	UK34	MK19	PK19	SK19	AT	
78x115	94x115	114x115	134x115	78x137	94x137	114x137	134x137	66x92	78x92	94x92	114x92	134x92	78x92	94x92	114x92		

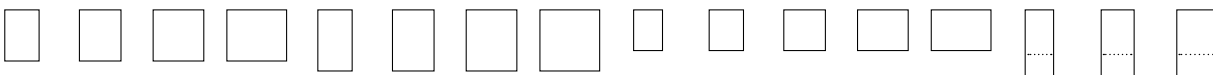

Zusatzelement WAND 115 cm				Zusatzelement WAND 137 cm				Zusatzelement DACHSCHRÄGE				DACHBALKON GDL unten			
MK00	PK00	SK00	UK00	MK00	PK00	SK00	UK00								
451,-	487,-	527,-		451,-	487,-	527,-									5

WK04

								154,-	154,-	154,-	154,-	154,-	154,-	154,-	154,-	154,-	5
								189,-	189,-	189,-	189,-	189,-	189,-	189,-	189,-	189,-	5
								279,-	279,-	279,-	279,-	279,-	279,-	279,-	279,-	279,-	5

Innenfutter für Lichtlösungen DUO und TRIO

LSC 2021B/2021E Innenfutter für Lichtlösung DUO oder 2 Fenster verbaut mit Hilfssparren EKY

Innenfutter für 2 Fenster nebeneinander eingebaut als Lichtlösung DUO (ab Mai 2021) oder eingebaut mit Kombi-Eindeckrahmen unter Verwendung des Hilfssparrens EKY, Blendrahmen-Abstand 1,8 cm oder 10 cm

Dachneigungsbereich

15°–90° (bei 15°–25° und 65°–90° mit leicht schräg verlaufenden Ober- und Unterteilen)

LSC 2031B/2031E Innenfutter für Lichtlösung TRIO oder 3 Fenster verbaut mit Hilfssparren EKY

Innenfutter für 3 Fenster nebeneinander eingebaut als Lichtlösung TRIO (ab März 2023) oder eingebaut mit Kombi-Eindeckrahmen unter Verwendung des Hilfssparrens EKY, Blendrahmen-Abstand 1,8 cm oder 10 cm

Dachneigungsbereich

15°–90° (bei 15°–25° und 65°–90° mit leicht schräg verlaufenden Ober- und Unterteilen)

Größenbezeichnung der Fenster

Blendrahmen-Außenmaße der Fenster in cm



CK02	CK04	CK06	FK04	FK06	FK08	MK04	MK06	MK08
55x78	55x98	55x118	66x98	66x118	66x140	78x98	78x118	78x140

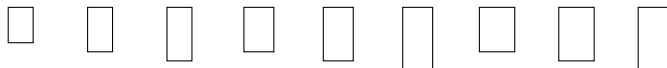

Innenfutter für Lichtlösung DUO / 2 Fenster nebeneinander eingebaut mit EKY

		CK02	CK04	CK06	FK04	FK06	FK08	MK04	MK06	MK08	
	LSC 2021B	40 cm, Kunststoff, weiß, inkl. BBX Dampfsperrschürze, Blendrahmen-Abstand 1,8 cm	1.139,-	1.207,-	1.262,-	1.262,-	1.344,-	1.372,-	1.276,-	1.372,-	1.461,-
	LSC 2021E	40 cm, Kunststoff, weiß, inkl. BBX Dampfsperrschürze, Blendrahmen-Abstand 10 cm	1.139,-	1.207,-	1.262,-	1.262,-	1.344,-	1.372,-	1.276,-	1.372,-	1.461,-

Innenfutter für Lichtlösung TRIO / 3 Fenster nebeneinander eingebaut mit EKY

	LSC 2031B	40 cm, Kunststoff, weiß, inkl. BBX Dampfsperrschürze, Blendrahmen-Abstand 1,8 cm	1.163,-	1.234,-	1.290,-	1.290,-	1.374,-	1.402,-	1.304,-	1.402,-	1.493,-
	LSC 2031E	40 cm, Kunststoff, weiß, inkl. BBX Dampfsperrschürze, Blendrahmen-Abstand 10 cm	1.163,-	1.234,-	1.290,-	1.290,-	1.374,-	1.402,-	1.304,-	1.402,-	1.493,-



MK10	PK06	PK08	PK10	SK06	SK08	SK10	UK04	UK08	UK10	🕒 AT
78x160	94x118	94x140	94x160	114x118	114x140	114x160	134x98	134x140	134x160	

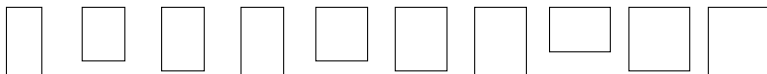

1.495,-	1.461,-	1.495,-	1.564,-	1.537,-	1.578,-	1.674,-	1.537,-	1.674,-	1.729,-	15
1.495,-	1.461,-	1.495,-	1.564,-	1.537,-	1.578,-	1.674,-	1.537,-	1.674,-	1.729,-	15

1.528,-										15
1.528,-										15

Weitere Informationen unter [velux.de/info/...](http://velux.de/info/)

7065

Hinweise zum Verlauf der Innenfutter-
Breitenteile bei Dachneigungen von
15°-30° und 60°-90°

Alle Preise sind UVP in Euro ohne MwSt.

Innenfutter für Austauschfenster VU/VKU und für Fenster in den Größen 104 + 206 (1991 – 2001)

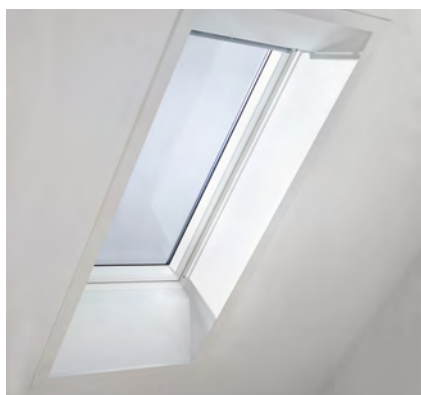

LSB/LSC/LSD 2000

Grundelement 30 cm/40 cm/50 cm für Dachdicken von 17 bis 33/43/53 cm (siehe Hinweis: Ermittlung der Dachdicke). Zum Anschluss der VELUX Dachfenster an die Dachschräge innen benötigen Sie immer ein VELUX Innenfutter-Grundelement.

Dachneigungsbereich

15°–90° (bei 15°–30° und 60°–90° mit leicht schräg verlaufenden Ober- und Unterteilen)

Allgemeine Hinweise

- Breite der Abdeckleisten: 5,7 cm
- Breite und Tiefe der Innenfutter-Nut: 1,2 cm

Ermittlung der Dachdicke

D = Dachdicke:

Gemessen ab Oberkante Dachlatte bis Innenkante Dachinnenverkleidung

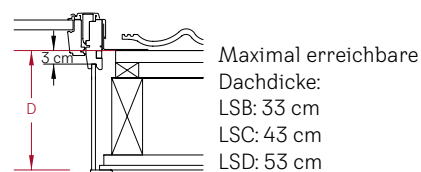

Für Fenster des VELUX Deutschland-Sortiments bis 1991 und für deren Austauschfenster

Fenstergröße	021	023	033	035	043	045
Blendrahmen-Außenmaße der Fenster in cm	54x83	54x103	64x103	64x123	74x103	74x123
Austauschfenster VU/VKU	Y21	Y23	Y33	Y35	Y43	Y45
Blendrahmen-Außenmaße der Fenster in cm	55x84	55x104	65x104	65x124	75x104	75x124



LSB 2000	30 cm, Kunststoff, weiß, Abdeckleisten weiß foliert, inklusive Dampfspererschürze BBX	477,-	502,-	538,-	600,-	567,-	560,-
LSC 2000	40 cm, Kunststoff, weiß, Abdeckleisten weiß foliert, inklusive Dampfspererschürze BBX	433,-	468,-	499,-	557,-	527,-	585,-

Für Fenster des VELUX Sortiments 1991 – 2001 in den Größen 104 + 206

Fenstergröße	104	206	⌚	
Blendrahmen-Außenmaße der Fenster in cm	55x98	66x118	AT	
LSB 2000	30 cm, Kunststoff, weiß, Abdeckleisten weiß foliert, inklusive Dampfspererschürze BBX	406,-	452,-	25
LSC 2000	40 cm, Kunststoff, weiß, Abdeckleisten weiß foliert, inklusive Dampfspererschürze BBX		526,-	25

Alle Preise sind UVP in Euro ohne MwSt.

Bestellhinweise für LSB/LSC/LSD

- Für Einbauten ohne vorhandenen Wandausschnitt (Ersteinbau z.B. im Neubau oder im nachträglichen Ausbau) bestellen Sie das passende LSB/C/D Grundelement mit Hilfe der nebenstehenden Tabelle und des Bestellbeispiels:
- Für Einbauten mit vorhandenem Wandausschnitt (Austausch einer alten Innenverkleidung, mit waagrechttem Ober- und senkrechttem Unterteil) bestellen Sie das passende LSB/C/D Grundelement mit Hilfe der nachfolgenden Tabelle und des Bestellbeispiels:

Dachneigung	Dachdicke in cm			
15°-19°/70°-72°	-	-	-	18-53
20°-24°/67°-69°	-	18-22	23-28	29-53
25°-27°/64°-66°	18-20	21-28	29-36	37-53
28°-30°/61°-63°	18-22	23-32	33-41	40-53
31°-33°/58°-60°	18-25	26-36	37-46	47-53
34°-36°/55°-57°	18-28	29-40	41-52	53
1 37°-39°/52°-54°	2 18-32	33-43	44-52	-
40°-42°/49°-51°	18-33	34-43	44-53	-
43°-48°	18-33	34-43	44-53	-
Zu wählender Innenfutter-Typ	3 LSB	LSC	LSD	bauseits

- 1 Dachneigung ablesen: z.B. 38°
- 2 Dachdicke ermitteln: z.B. 26 cm
- 3 Zu wählender Innenfutter-Typ: LSB Grundelement

047	065	067	085	087	089	107	109	
74x143	94x124	94x144	114x124	114x144	114x164	134x144	134x164	⌚
Y47	Y65	Y67	Y85	Y87	Y89	Y97	Y99	AT
75x144	93x124	93x144	113x124	113x144	113x164	133x144	133x164	
567,-	611,-	667,-	612,-	661,-		649,-		5/15 ¹
645,-	639,-		700,-	757,-		815,-		15

Hinweis

- Für die Fenstergrößen 304 – 810 (1991 – 2001) können die Innenfutter-Grundelemente MK04 – UK10 von Seite 180 verwendet werden (z.B. Fenstergröße 304 = Innenfuttergröße MK04).

Weitere Informationen unter [velux.de/info/...](http://velux.de/info/)

7065 Hinweise zum Verlauf der Innenfutter-Breitenteile bei Dachneigungen von 15°-30° und 60°-90°

¹ Die Größen Y45 und Y85 = 5 AT Lieferzeit



Neue
Rollladen-
Generation
SSL/SML



red dot winner 2026
best of the best

Bis zu
7
Jahre
Garantie¹

¹ Neue Rollladen-Generation SSL/SML mit bis zu 7 Jahren Garantie bei Registrierung. Weitere Infos unter [velux.de/rollladen-garantie](https://www.velux.de/rollladen-garantie)

5 Jahre Garantie auf Rollläden sowie Solar-/Elektro-Hitzeschutz-Markisen,
3 Jahre auf manuelle Hitzeschutz-Markisen



Rollläden und Hitzeschutz-Markisen

Für jeden Bedarf das richtige Produkt	190
Vorteils-Sets Hitzeschutz Plus	191
Rollläden	192
Hitzeschutz-Markise Verdunkelung	194
Hitzeschutz-Markise Tageslicht	195
Für jedes Fenster das passende Produkt	196
Planungshinweise für Rollläden und Hitzeschutz-Markisen	200
Bestellnummern und Preise	202
Zubehör für Solar-/Elektro-Rollläden und -Hitzeschutz-Markisen	212

1

Automatische
Produkte

2

Lichtlösungen

3

Dachfenster,
Zubehör

4

Modernisierung,
Austausch

5

Einbauprodukte

6

Innenfutter

7

Rollläden,
Hitzeschutz-
Markisen

8

Sonnen- und
Insektenschutz

9

Flachdach-Lösungen,
Tageslicht-
Spots

10

RWA

11

Weitere Infos,
Sonderan-
fertigungen

Für jeden Bedarf das richtige Produkt – Rollläden und außenliegender Hitzeschutz

VELUX Hitzeschutz stoppt die Sonnenstrahlen, bevor sie auf die Fensterscheibe treffen. Wählen Sie den Hitzeschutz, der perfekt zum Zuhause Ihrer Kunden passt.

	Verlässlicher Wetterschutz und Komfort für das ganze Jahr	Sommerlicher Hitzeschutz und Komfort	
--	---	--------------------------------------	--

- ■ ■ ■ Spitzenwert
- ■ ■ □ Hervorragend
- ■ □ □ Sehr gut
- □ □ □ Gut

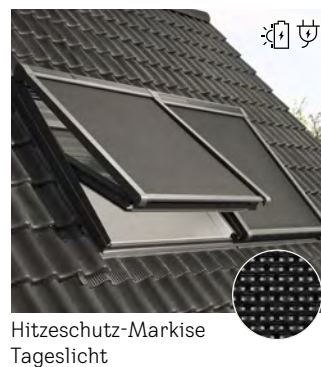
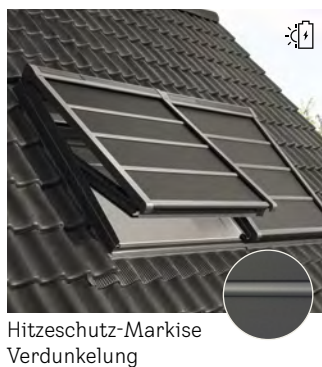
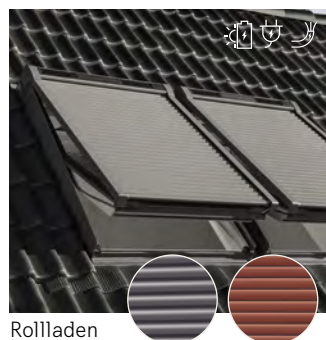

	■ ■ ■ ■	■ ■ ■ ■	■ ■ ■ □
Hitzeschutz			
	■ ■ ■ ■	■ ■ ■ □	-
Verdunkelung			
	■ ■ □ □	■ □ □ □	-
Wärmedämmung			
	-	-	■ ■ ■ □
Tageslichtdurchlass			
	■ ■ ■ ■	■ ■ □ □	■ □ □ □
Wetterschutz und Geräuschminderung von außen (Hagel, Regen, Wind)			
	✓		
Einbruchschutz			
Garantie	Bis zu 7 Jahre ¹	5 Jahre	5 Jahre
Preis ab/Seite	Solar: ab 627,- € Elektro: ab 440,- €	Solar: ab 352,- €	Solar: ab 286,- € Elektro: ab 286,- €
	ab Seite 202	Seite 204	Seite 206

¹ Neue Rollläden-Generation SSL/SML mit bis zu 7 Jahren Garantie bei Registrierung. Weitere Infos unter velux.de/rollladen-garantie

Sommerlicher Basis-Hitzeschutz



Hitzeschutz-Markise
Tageslicht manuell

Vorteils-Sets Hitzeschutz Plus

Mehr Wohnkomfort mit 10% Preisvorteil²

Für ein optimales Raumklima empfehlen wir die Kombination aus außenliegendem Hitzeschutz und innenliegendem Sonnenschutz.

Ob verdunkelnd oder lichtdurchlässig, Ihre Kunden entscheiden, welche Lichtverhältnisse für den Raum richtig sind.



Unsere Empfehlung

Hitzeschutz Plus Verdunkelung

Hitzeschutz-Markise + Wabenplissee mit Verdunkelungseffekt (FOP)

- Effektiver Hitzeschutz und frei positionierbare Verdunkelung
- Zusätzliche Wärmedämmung dank Wabenstruktur



Hitzeschutz Plus Verdunkelung

Hitzeschutz-Markise + Verdunkelungs-Rollo (DOP)

- Effektiver Hitzeschutz und optimale Verdunkelung
- Modernes, schlankes Design



Hitzeschutz Plus Sichtschutz

Hitzeschutz-Markise + Sichtschutz-Rollo (ROF)

- Effektiver Schutz vor Hitze und blendendem Licht
- Dekorativer Schutz für die Privatsphäre



Hitzeschutz Plus Sichtschutz

Hitzeschutz-Markise + Plissee (FOL)

- Effektiver Schutz vor Hitze und blendendem Licht
- Lichtdurchlässiges Plissee frei im Fenster positionierbar



-

-



-

3 Jahre

Manuell: ab 89,- €

Seite 208

Alle Preise sind UVP in Euro ohne MwSt.

² Im Vergleich zum Kauf der manuellen Einzelprodukte

Die neue Rollladen-Generation SSL und SML

Vereinfachte Montage und erweiterte Kombinationsmöglichkeiten



Optimierte Produktlösung

Das Original, das jede Anforderung Ihrer Kunden in Bezug auf Design, Funktion und Dach-Integration entspricht.

Effizienzsteigerung bei der Montage

Das neue Konzept der Flügelmontage sorgt mit einer Vielzahl von Verbesserungen für einen leichteren und schnelleren Einbau.

Erhöhte Flexibilität und Kompatibilität

Dank Flügelmontage bleibt das Fenster unabhängig bedienbar und der Rollladen lässt sich jetzt mit noch mehr Lichtlösungen kombinieren (bei Abständen ab 1,8 cm nebeneinander / 10 cm übereinander).

Eine komplette Übersicht aller Kombinationsmöglichkeiten finden Sie auf den Seiten 196 und 198.



Robuste, recycelbare Verpackung

Leicht zu tragen und zu entsorgen, mit nummerierten Komponenten für einen schnellen und stressfreien Einbau.

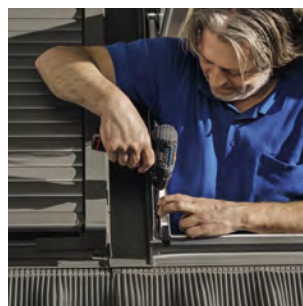

Magnetische Schrauben

Gewährleisten eine sichere Platzierung für einfaches Arbeiten. Vorbereitet mit Butyl, werden zusätzlich Arbeitsschritte reduziert.

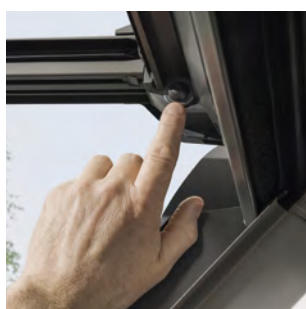

Innenliegender Aktivierungs-Knopf

Einfach von innen erreichbar – mehr Sicherheit, weniger Aufwand.



Klick-on-Lösungen

Reduzieren Einbauschritte und gewährleisten einen schnellen sowie sicheren Einbau von innen.

Bestellhinweis

- Die neuen SSL- und SML-Rollläden bestellen Sie ab Mai mit der Endung ____K:



SSL



SML

Bis zu 7 Jahre Garantie

- Bei Registrierung eines SSL/SML Rollladens der neuen Generation durch den Endkunden erhöht sich die Garantie von 5 auf 7 Jahre

Weitere Informationen finden Sie unter [velux.de/rollladen-garantie](https://www.velux.de/rollladen-garantie)



Rolläden

Ganzjähriger Rundum-Schutz



Elektro-Rolläden SML

VELUX Rolläden sorgen für angenehmes Raumklima und besten Wohnkomfort zu jeder Jahreszeit.

Produktvorteile

- Ganzjähriger Rundum-Schutz
- Optimale Verdunkelung für erholsamen Schlaf zu jeder Tageszeit
- Effektiver Hitzeschutz – bis zu 7,5°C reduzierte Raumtemperatur im Sommer¹
- Verminderte Regengeräusche und effektiver Hagelschutz
- Beitrag zu erhöhter Wärmedämmung im Winter für optimierte Energiebilanz²
- Flexibler Sichtschutz
- Zusätzlicher Einbruchschutz
- Stabile und witterungsbeständige Aluminiumkonstruktion
- Einfache Montage vom Rauminnen aus
- Zur Nachrüstung geeignet
- Bedienbar mit VELUX ACTIVE App
- Leistungsstarker Akku bei solarbetriebenen Rolläden

Produkt im Detail

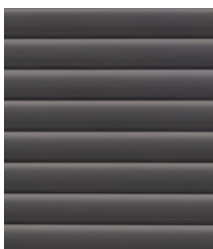

0000 Dunkelgrau



0800 Alu Color – für SSL / SML -K



Solar-Rolläden SSL

Bedienungsmöglichkeiten

- Solar
- Elektro
- Elektro für kabelgebundene Integration

Kombinationsmöglichkeiten

- Innenliegender Sonnenschutz
- Insektenschutz-Rollo

¹ Die Ergebnisse stammen aus einer VELUX internen Simulation (Mai – September, Hamburg), in der ein südorientierter Raum mit zwei Dachfenstern (GGU 70, MK08) untersucht wurde. Die Analyse zeigt signifikante Effekte von Außenrolläden auf das Raumklima

² Ideal in Kombination mit Wabenplissee innen

1	Automatische Produkte
2	Lichtlösungen
3	Dachfenster, Zubehör
4	Modernisierung, Austausch
5	Einbauprodukte
6	Innenfutter
7	Rolläden, Hitzeschutz-Markisen
8	Sonnen- und Insektenschutz
9	Flachdach-Lösungen, Tageslicht-Spots
10	RWA
11	Weitere Infos, Sonderanfertigungen

Hitzeschutz-Markise Verdunkelung

Ideal für effektiven Hitzeschutz und Verdunkelung



Solar-Hitzeschutz-Markisen Verdunkelung SSSS (3-IN-1)

VELUX Hitzeschutz-Markisen Verdunkelung kombinieren einen effektiven Hitzeschutz mit optimaler Verdunkelung – das ideale Kombi-Produkt zu einem attraktiven Preis.

Produktvorteile

- Effektiver Hitzeschutz und gleichzeitige Verdunkelung
- Bis zu 7°C reduzierte Raumtemperatur im Sommer¹
- Lichtdichter, widerstandsfähiger Stoff mit Querstreben aus Aluminium
- Einfache Montage vom Rauminnern aus
- Zur Nachrüstung geeignet
- Bedienbar mit VELUX ACTIVE App
- Leistungsstarker Akku

Bedienungsmöglichkeit

-  Solar

Kombinationsmöglichkeiten

- Innenliegender Sonnenschutz
- Insektenschutz-Rollo

Produkt im Detail



Hitzeschutz-Markisen Tageslicht

Tageslicht ja – Hitze nein



Solar-Hitzeschutz-Markisen Tageslicht MSL

VELUX Hitzeschutz-Markisen Tageslicht schützen das Zuhause vor Überhitzung, dank des transparenten Gewebes gelangt dennoch ausreichend Tageslicht in den Wohnraum – für angenehme Helligkeit und ungestörten Ausblick. Dank des wirksamen Blendschutzes sind die Tageslicht-Markisen auch effektiv einsetzbar für (Bildschirm-)Arbeitsplätze.

Produktvorteile

- Schutz vor Hitze bei gleichzeitiger Sicht nach draußen
- Bis zu 6°C reduzierte Raumtemperatur im Sommer¹
- Wetterbeständiges, lichtdurchlässiges Gewebe
- Schlankes Design
- Einfache Montage vom Rauminnern aus
- Zur Nachrüstung geeignet
- Elektrische oder solarbetriebene Hitzeschutz-Markisen bedienbar mit VELUX ACTIVE App
- Leistungsstarker Akku bei solarbetriebener Hitzeschutz-Markise Tageslicht

Produkt im Detail

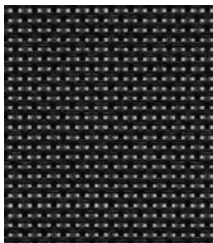

Bedienungsmöglichkeiten

-  Solar
-  Elektro
-  Manuell

Kombinationsmöglichkeiten

- Innenliegender Sonnenschutz
- Insektenschutz-Rollo







¹ Die Ergebnisse stammen aus einer VELUX internen Simulation (Mai – September, Hamburg), in der ein südorientierter Raum mit zwei Dachfenstern (GGÜ 70, MK08) untersucht wurde. Die Analyse zeigt signifikante Effekte von Außenrollläden auf das Raumklima

² 5 Jahre Garantie auf alle Rollläden sowie Solar-/Elektro-Hitzeschutz-Markisen, 3 Jahre auf manuelle Hitzeschutz-Markisen

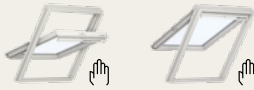
- 1 Automatische Produkte
- 2 Lichtlösungen
- 3 Dachfenster, Zubehör
- 4 Modernisierung, Austausch
- 5 Einbauprodukte
- 6 Innenfutter
- 7 Rollläden, Hitzeschutz-Markisen
- 8 Sonnen- und Insektenschutz
- 9 Flachdach-Lösungen, Tageslicht-Spots
- 10
- RWA
- 11 Weitere Infos, Sonderanfertigungen

Für jedes Fenster das passende Produkt

Welche Hitzeschutz-Lösung für welches Fenster

		VELUX Rollläden	
Fenstertyp		Solar-Rollläden	Elektro-Rollläden
<p>Dachfenster Manuell</p> 	GGÜ/GGL, GPU/GPL, VU/VL ¹ , VKU	SSL	SML^{2,3}
		Nicht kompatibel mit Fenstern in den Größen 102-810	
<p>Dachfenster Solar</p> 	Solarfenster GGÜ/GGL	SSL	-
		Für die Kombination auf Größen CK02-FK08, sowie C02-U10 zusätzlich ZOZ 246K erforderlich	
<p>Dachfenster Elektro</p> 	Elektrofenster GGÜ/GGL	-	SML
<p>Dachfenster Elektro 230 V</p> 	Elektrofenster 230 V für kabelgebundene Integration GGÜ/GGL	-	SML
<p>Dachfenster Elektro</p> 	Elektrofenster GPU	-	SMH
<p>Wohn- und Ausstiegsfenster</p> 	GTU/GTL	SST	-

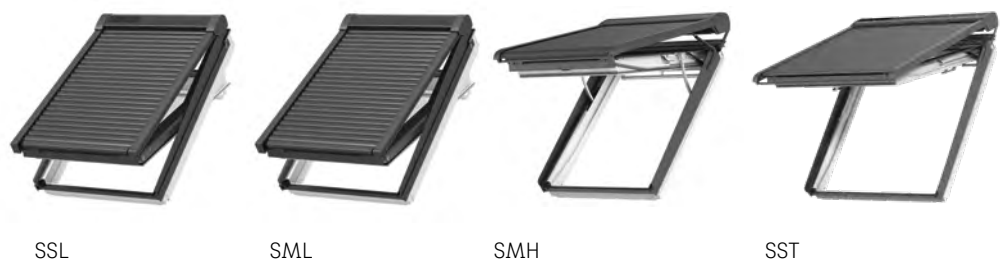

Einbauhinweise

- Für den Einbau von VELUX Rollläden übereinander ist ein Mindestabstand von 10 cm (bei SMH/SST: 30 cm) erforderlich
- Für den Einbau von VELUX Solar-/Elektro-Hitzeschutz-Markisen übereinander ist ein Mindestabstand von 25 cm erforderlich

VELUX Hitzeschutz-Markisen			
Solar Verdunkelung	Solar Tageslicht	Elektro Tageslicht	Manuell Tageslicht
SSS	MSL	MML^{2,3}	MHL
Bei Montage auf den Fenstern GGU/GGL der Größen 102-810 ist ein Montagekit ZOZ 238 erforderlich. Nicht kompatibel mit GPU/GPL in den Größen 102-810			
SSS	MSL	-	-
Kombinierbar mit den Fenstergrößen CK02/C02-UK10/U10. ZOZ 246 erforderlich für Größen CK02-FK08 und C02-U10			
-	-	MML	-
-	-	-	-
-	-	MML	-
Es werden die Elektro-Varianten SMH/MML empfohlen			
		Zusätzlich ist das Montagekit ZOZ 229S zu bestellen	
-	-	-	MHL

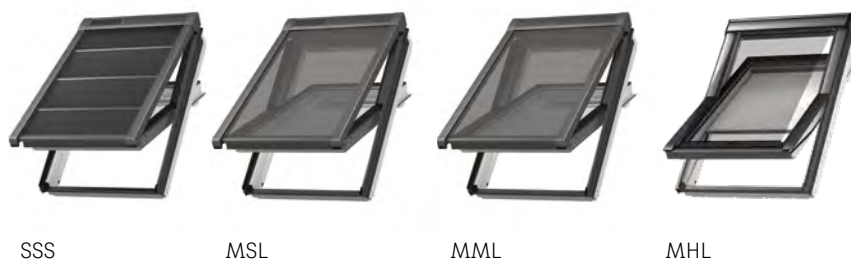

Montagezubehör



ZOZ 246/ZOZ 246K Solarregler für Solar-Rollläden SSL bzw. SSLS und -Markisen SSS und MSL

Für die Montage auf Solarfenster.
Weitere Infos unter velux.de/info/6719



ZOZ 262K Schrauben-Set (5x 30mm) inkl. Butyl für Rollläden SSL -K bzw. SML -K

Für die Montage von SSL -K/SML -K bei Austausch eines alten Rollladens zum Ausgleich der unterschiedlichen Schraubenlänge

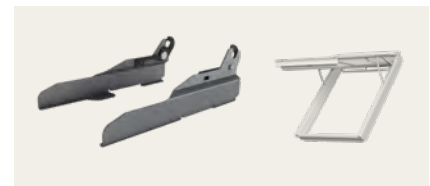

ZOZ 229S Montagekit für Elektro- und Solar-Markisen

Für Montage auf VELUX Elektrofenster GPU.
Hinweis: Der Einsatz der Seitenprofile verringert die Verdunkelungswirkung der SSS-Markise

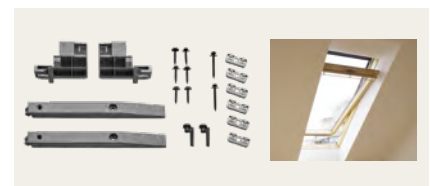

ZOZ 238 Montagekit für Elektro- und Solar-Markisen

Für Montage auf VELUX Dachfenster GGU/GGL in den Größen 102-810

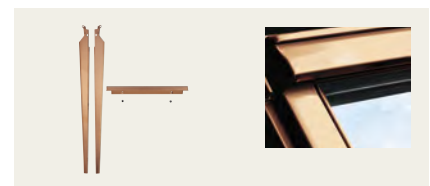

ZOZ_K_240 Kupferprofile für Elektro- und Solar-Markisen

Für die Montage auf Fenster mit Kupferabdeckung (3-teilig)

¹ Rollläden für VL-Fenster passen erst ab Produktionscode AE03 (März 1996)











² Bei Kombinationen von Elektro-Rollläden oder Elektro-Markisen auf manuellen Dachfenstern wird ein Steuersystem KUX 110 benötigt

³ Für die 230 V Ansteuerung in Kombination mit einem neuen manuellen Dachfenster GGU/GGL bestellen Sie zusätzlich zum SML -K bzw. der MML die Steuereinheit KLC 230 EU. Eine Nachrüstung auf ein bereits eingebautes VELUX Dachfenster ist nicht möglich, sofern eine kabelgebundene Integration erwünscht ist

1	Automatische Produkte
2	Lichtlösungen
3	Dachfenster, Zubehör
4	Modernisierung, Austausch
5	Einbauprodukte
6	Innenfutter
7	Rollläden, Hitzeschutz-Markisen
8	Sonnen- und Insektenschutz
9	Flachdach-Lösungen, Tageslicht-Spots
10	
RWA	Weitere Infos, Sonderanfertigungen
11	

Für jedes Fenster das passende Produkt

Welche Hitzeschutz-Lösung für welche Lichtlösung

	Lichtlösung	VELUX Rollläden	
		Solar-Rollläden	Elektro-Rollläden
	DUO/TRIO	SSL	SML ^{1,3}
	3-IN-1	SSLS	-
	LICHTBAND Untenelement GIU/GIL	-	SMG ²
	LICHTBAND WAND Untenelement VIU/VFE	SSL nur für Obenelement	SML ^{1,3} nur für Obenelement
	TANDEM	SSL	SML ^{1,3}
	QUARTETT	-	SMG ²
	RAUM	SSL	SML ^{1,3}
	PANORAMA	SSL	SML ^{1,3}
	DACHBALKON GDL	-	-
	DACHTERRASSE GEL	-	-
	ÜBERFIRST Bitte beachten Sie dazu die Hinweise auf velux.de/info/6324	SSL	SML ^{1,3}

Einbauhinweise

- Für den Einbau von VELUX Rollläden SSL/SML übereinander ist ein Mindestabstand von 10 cm (bei SMH/SST: 30 cm) erforderlich
- Für den Einbau von VELUX Solar-/Elektro-Hitzeschutz-Markisen übereinander ist ein Mindestabstand von 25 cm erforderlich

VELUX Hitzeschutz-Markisen			
Solar Verdunkelung	Solar Tageslicht	Elektro Tageslicht	Manuell Tageslicht
SSS	MSL	MML ^{1,3}	MHL
SSSS	MSLS	-	-
SSI <small>Auch möglich für Kombinationen mit Elektrofenster GPU; zuzüglich ZOZ 229S</small>	MSI	-	MHL oben MAG unten
SSS <small>nur für Obenelement</small>	MSL <small>nur für Obenelement</small>	MML ^{1,3} <small>nur für Obenelement</small>	MHL <small>nur für Obenelement</small>
SSS	MSL	MML ^{1,3}	MHL
SSI <small>Auch möglich für Kombinationen mit Elektrofenster GPU; zuzüglich ZOZ 229S</small>	MSI	-	-
SSS	MSL	MML ^{1,3}	MHL
SSS	MSL	MML ^{1,3}	-
-	-	-	MHL oben MAD unten
-	-	-	MHL <small>nur für Obenelement</small>
SSS	MSL	MML ^{1,3}	-

¹ Bei Kombinationen von Elektro-Rollläden oder Elektro-Markisen mit manuellen Dachfenstern wird pro Rollladen/Markise ein Steuersystem KUX 110 benötigt
² Zur Ansteuerung eines SMG Rollladens auf einem manuellen Fenster mit GIU/GIL sind 2 Steuereinheiten KUX 110 erforderlich, zur gleichzeitigen Bedienung des oberen und unteren Rollladens. Für ein LICHTBAND mit Elektrofenster GGU/GGL ist eine Steuereinheit KUX 110 zu bestellen
³ Für die 230 V Ansteuerung in Kombination mit einem neuen manuellen Dachfenster GGU/GGL bestellen Sie zusätzlich zum SML -K bzw. der MML die Steuereinheit KLC 230 EU. Eine Nachrüstung auf ein bereits eingebautes VELUX Dachfenster ist nicht möglich, sofern eine kabelgebundene Integration erwünscht ist

Montagezubehör



ZOB 246/246K Solarregler für Solar-Rollläden SSL und Solar-Markisen SSS bzw. MSL

Für die Montage auf Solarfenster.
 Weitere Infos unter velux.de/info/6719



ZOZ 262K Schrauben-Set (5x 30mm) inkl. Butyl für Rollläden SSL -K bzw. SML -K

Für die Montage von SSL -K/SML -K bei Austausch eines alten Rollladens zum Ausgleich der unterschiedlichen Schraubenlänge

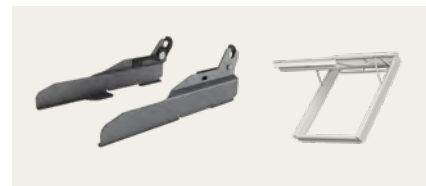

ZOZ 229S Montagekit für Elektro- und Solar-Markisen

Für Montage auf VELUX Elektrofenster GPU.

Hinweis: Der Einsatz der Seitenprofile verringert die Verdunkelungswirkung der SSS-Markise

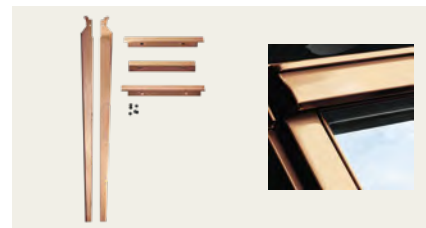

ZOZ FFKF06-08 251 Kupferprofile für Solar-Rollläden SSLs und Solar-Markisen SSSS/MSLS

Für die Montage auf Lichtlösung 3-IN-1 mit Kupferabdeckung

Hinweis

- Die Montagekits (ZOZ) für VELUX Solar-/Elektro-Hitzeschutz-Markisen sind auch für Lichtlösungen erforderlich. Bitte prüfen Sie vorab den ausgewählten Fenstertyp auch auf der Seite 196

1	Automatische Produkte
2	Lichtlösungen
3	Dachfenster, Zubehör
4	Modernisierung, Austausch
5	Einbauprodukte
6	Innenfutter
7	Rollläden, Hitzeschutz-Markisen
8	Sonnen- und Insektenschutz
9	Flachdach-Lösungen, Tageslicht-Spots
10	
11	Weitere Infos, Sonderanfertigungen

Planungshinweise für Rollläden

Allgemeine Hinweise zu VELUX Solar-/Elektro-Rollläden

- Bei Dachfenstern, die übereinander bzw. nebeneinander eingebaut werden, gelten folgende Mindest-Blendrahmen-Abstände nebeneinander: SSL/SML ab 1,8 cm
übereinander: SSL/SML ab 10 cm
SMH, SST: 30 cm
- Rollläden können nicht verwendet werden bei Einbau der Fenster:
 - GDL, GEL, GVK, GVT, GVR, GXU/GXL/GXLA/GXLB, VL-PU-Fenster und Flachdach-Fenster
 - in Kombination mit Zusatzelementen GIR, GID, GIV
- Mit dem Rollläden können Räume fast völlig verdunkelt werden (keine Verdunkelung im physikalischen Sinne). An allen Seiten sind die Montagebleche des Rollladens bis auf den Blendrahmen des Fensters heruntergeführt
- Extrem niedrige Temperaturen können dazu führen, dass die Bedienfunktion des Rollladens durch Frost eingeschränkt wird
- Zur Vermeidung von Schäden durch Schnee am Rollladen sind die ortsübliche Baupraxis und bekannten Regelwerke zu berücksichtigen
- In Ausnahmefällen kann der Gebrauch des Solar-Rollladens eingeschränkt sein, beispielsweise, wenn die Solarzellen im Schatten liegen oder wenn der Lichteinfall durch besondere Umstände stark eingeschränkt ist
- Der Einbau von Rollläden in Kombination über dem First ist grundsätzlich möglich. Weitere Informationen finden Sie dazu unter velux.de/info/6324

Weitere Informationen unter velux.de/info/...

- 6070 Bedienungshinweise für VELUX Rollläden
- 6071 Nachrüstung von VELUX Solar-Rollläden
- 9603 Technische Werte und Hinweise zur Förderfähigkeit

Farboptionen und Sonderlackierungen von VELUX Solar-/Elektro-Rollläden

- Der Standard Farbtone des Rollladens in 0000 Dunkelgrau ist NCS S 7500-N
- Bei SSL/SML in der Farbausführung 0800 Alu Color sind Seiten- und Endkappen sowie alle Metallteile und die Lamellen in Alu Color (in fast jedem RAL- oder NCS-Farbtone lieferbar).
- Allgemeine Hinweise zu Sonderlackierungen von VELUX Produkten in speziellen RAL- oder NCS-Farbtönen finden Sie unter velux.de/info/7054
- Bei der Farbausführung 0100 Kupfer sind die Montagebleche und das untere Abdeckblech aus Kupfer. Die Lamellen und übrige Bestandteile sind 0000 Dunkelgrau

Planungshinweise für VELUX Solar-/Elektro-Rollläden

Solar-Rollläden SSL (neue Generation)

- Nachrüstungen von SSL auf bestehende Solarfenster oder Kombinationen mit Solar-Nachrüst-Set KSX 100K ab Größe CK02 möglich – ab Produktionscode BI04 (April 2019)
- Für Nachrüstungen auf Solarfenster vor April 2019 (Prod.-Code BI04) bzw. Kombinationen mit KSX 100 (auch Y-Größen) für bestimmte Größen zusätzlich Solarregler ZOZ 246K erforderlich. Weitere Infos velux.de/info/6071
- Nicht möglich für Fenster vor 2000 (102–810)
- Nicht möglich bei Fensterkombinationen mit den Zusatzelementen GIU/GIL
- Bei Austausch eines alten Rollladens bestellen Sie zusätzlich zum SSL -K das Schrauben-Set ZOZ 262K. Da die Schrauben beim neuen Rollladen kürzer sind als beim bisherigen, gleicht das separate Schrauben-Set diesen Unterschied aus und sorgt für die richtige Schraubenlänge

Solar-Rollläden SSSL

- SSSL für 3-IN-1 beinhaltet 3 Rollläden und Funk-Wandsschalter im Lieferumfang
- Bei Montage auf Solar-Fenster sind pro Fenstermotor jeweils 1x ZOZ 246 zu bestellen
- Nur kombinierbar mit 3-IN-1 in den Größen FFKF06 und FFKF08

Elektro-Rollläden SML (neue Generation)

- Die Betriebsspannung der VELUX Elektro-Rollläden beträgt 24 V DC. Sie benötigen eine VELUX Steuereinheit KUX 110 oder den Anschluss an ein VELUX GGU/GGL Elektro bzw. GGU/GGL Elektro 230 V für kabelgebundene Integration
- Nicht kombinierbar mit VELUX Balanced und Smart Ventilation
- Nicht möglich für Fenster vor 2000 (102–810)
- Nicht möglich bei Fensterkombinationen mit den Zusatzelementen GIU/GIL
- Bei Austausch eines alten Rollladens bestellen Sie zusätzlich zum SML -K das Schrauben-Set ZOZ 262K. Da die Schrauben beim neuen Rollladen kürzer sind als beim bisherigen, gleicht das separate Schrauben-Set diesen Unterschied aus und sorgt für die richtige Schraubenlänge
- Für die 230 V Ansteuerung in Kombination mit einem neuen manuellen Dachfenster GGU/GGL bestellen Sie zusätzlich zum SML -K die Steuereinheit KLC 230 EU. Eine Nachrüstung auf ein bereits eingebautes VELUX Dachfenster ist nicht möglich, sofern eine kabelgebundene Integration erwünscht ist

Solar-Rollläden SST für Wohn- und Ausstiegsfenster GTU/GTL

- Der SST Rollladen ist kompatibel mit GTU/GTL M08 und S08 ab Produktionscode AS01 (2006)
- Bei Kombinationen übereinander wird für SST ein Mindest-Blendrahmen-Abstand von 30 cm benötigt. In diesem Fall kann der Kombi-Eindeckrahmen nicht verwendet werden

Elektro-Rollläden SMH

- Für das Elektrofenster GPU, dank Flügelmontage ist die volle Öffnung des Fensters weiterhin möglich
- Nicht kombinierbar mit manuellen Fenstern, Solar-/Elektro-Fenstern GGU/GGL und Kombinationen mit GIU/GIL
- Bei Kombinationen übereinander wird für SMH ein Mindest-Blendrahmen-Abstand von 30 cm benötigt. In diesem Fall kann der Kombi-Eindeckrahmen nicht verwendet werden

Elektro-Rollläden SMG

- Im Lieferumfang sind zwei Rollläden (für oberes und unteres Fenster) enthalten
- Zur Ansteuerung eines SMG Rollladen auf manuellem Fenster mit GIU/GIL sind 2 Steuereinheiten KUX 110 erforderlich, zur gleichzeitigen Bedienung des oberen und unteren Rollladens. Für ein LICHTBAND mit Elektrofenster GGU/GGL ist eine Steuereinheit KUX 110 zu bestellen
- Kompatibel mit Fenstern ab Mitte 2000. Eine Montage von SMG auf die Fenster 304–810 ist nicht möglich
- Nicht kombinierbar mit Elektrofenster GPU, VELUX Balanced Ventilation und Smart Ventilation
- Mögliche Sichteinschränkungen durch Topkasten ab Dachneigung von 75°, siehe velux.de/info/6127

Planungshinweise für Hitzeschutz-Markisen

Allgemeine Hinweise zu VELUX Solar-/Elektro-Hitzeschutz-Markisen

- Bei Dachfenstern, die übereinander bzw. nebeneinander eingebaut werden, müssen folgende Mindest-Blendrahmen-Abstände eingehalten werden:
nebeneinander: 1,8 cm
übereinander: 25 cm
- Markisen können nicht verwendet werden bei Einbau der Fenster:
 - GDL, GEL, GVK, GVT, GVR, GXU/GXL/GXLA/GXLB, GTU/GTL, GPU/GPL in den Größen 102–810, für Fenster der Größen 021–147 und Flachdach-Fenster
 - in Kombination mit Zusatzelementen GIR, GID, GIV
- in Kombination mit Verglasung __62 bei Fenstern der vorherigen Generation C02–U10
- Extrem niedrige Temperaturen können dazu führen, dass die Bedienfunktion der Markise durch Frost eingeschränkt wird
- Zur Vermeidung von Schäden durch Schnee an der Markise sind die ortsübliche Baupraxis und bekannten Regelwerke zu berücksichtigen
- In Ausnahmefällen kann der Gebrauch der Solar-Hitzeschutz-Markise eingeschränkt sein, beispielsweise, wenn die Solarzellen im Schatten liegen oder wenn der Lichteinfall durch besondere Umstände stark eingeschränkt ist
- Der Einbau von Markisen in Kombination über dem First ist grundsätzlich möglich. Weitere Informationen finden Sie dazu unter velux.de/info/6324

Weitere Informationen unter velux.de/info/...

6071 Nachrüstung von VELUX Solar-Rollläden

9603 Technische Werte und Hinweise zur Förderfähigkeit

Farboptionen und Sonderlackierungen von VELUX Solar-/Elektro-Hitzeschutz-Markisen

- Der Standard Farbton der Markise in Dunkelgrau ist NCS S 7500-N
 - Bei der Farbausführung 0800 Alu Color sind Topkasten, Seiten- und Endkappen sowie alle Metallteile, inklusive Querstreben SSS (nach außen) in Alu Color (in fast jedem RAL- oder NCS- Farbton lieferbar). Die Stoffe bleiben in ihrer Farbe (0000/5060) unverändert
 - Allgemeine Hinweise zu Sonderlackierungen von VELUX Produkten in speziellen RAL- oder NCS-Farbtönen finden Sie unter velux.de/info/7054
 - Für Fenster aus Kupfer werden zusätzlich zur Standard-Markise in Dunkelgrau (0000/5060) folgende Montageteile (aus Kupfer) benötigt:
 - Für SSS/MSL/MML in den Fenstergrößen CK02–UK10 und C02–U10 wird ein ZOZ_K_ _240 benötigt. Das Set beinhaltet 3 Teile und wird nach Markisengröße bestellt
 - Für SSSS/MSLS in den Fenstergrößen FFKF06 und FFKF08 wird 1 ZOZ FFKF0_ 251 (entsprechend der Größe des Fensters) benötigt. Das Set beinhaltet 5 Teile
 - Alle anderen Markisen und Sondermaßmarkisen werden nicht für Fenster in der Kupferausführung angeboten
- Hinweis:** Die Farbe der Standard-Markisen (Topkasten, Schienen, Gewebe) bleibt nach der Montage Dunkelgrau!

Planungshinweise für VELUX Solar-/Elektro-Hitzeschutz-Markisen

Solar-Hitzeschutz-Markisen Verdunkelung SSS und Tageslicht MSL

- Solar-Hitzeschutz-Markisen SSS und MSL sind nur kompatibel mit Solarfenstern der aktuellen und der vorherigen Generation: Größen CK02–UK10, sowie C02–U10
- Für die Montage auf Solarfenster der Größen CK02–FK08, sowie der Größen C02–U10 ist zusätzlich ein Solarregler ZOZ 246 erforderlich
- Für Kombinationen mit Nachrüst-Set KSX 100K bzw. KSX 100 ist für bestimmte Größen zusätzlich ein Solarregler ZOZ 246 erforderlich. Weitere Infos siehe velux.de/info/6071
- Für Montage auf GGU/GGL in den Größen 102–810 ist zusätzlich ein ZOZ 238 erforderlich
- GPU/GPL in den Größen 102–810 nicht kombinierbar mit SSS/MSL
- Für Montage auf Elektrofenster GPU muss zusätzlich das Montagekit ZOZ 229S bestellt werden. Die Seitenprofile lassen seitlich Licht einfallen und mindern dadurch die Verdunkelungswirkung der SSS-Markise

Elektro-Hitzeschutz-Markisen MML





- Die Betriebsspannung der Elektro-Hitzeschutz-Markisen beträgt 24 V DC. Sie benötigen eine VELUX Steuereinheit KUX 110 oder den Anschluss an ein VELUX Elektrofenster
- Elektro-Hitzeschutz-Markisen sind nicht kombinierbar mit VELUX Balanced Ventilation und Smart Ventilation
- Für Montage auf GGU/GGL in den Größen 102–810 ist zusätzlich ein ZOZ 238 erforderlich
- GPU/GPL in den Größen 102–810 nicht kombinierbar mit MML
- Für Montage auf Elektrofenster GPU muss zusätzlich das Montagekit ZOZ 229S bestellt werden
- Einzelne MML können nicht auf eine Lichtlösung LICHTBAND/QUARTETT verbaut werden
- Für die 230 V Ansteuerung in Kombination mit einem neuen manuellen Dachfenster GGU/GGL bestellen Sie zusätzlich zur MML die Steuereinheit KLC 230 EU. Eine Nachrüstung auf ein bereits eingebautes VELUX Dachfenster ist nicht möglich, sofern eine kabelgebundene Integration erwünscht ist

Solar-Hitzeschutz-Markisen Verdunkelung SSI und Tageslicht MSI



- Solar-Hitzeschutz-Markisen SSI/MSI für LICHTBAND GIU/GIL beinhalten 2 Markisen im Lieferumfang. Einzelne SSS/MSL können nicht auf LICHTBAND/QUARTETT verbaut werden
 - Für die Montage von SSI/MSI auf LICHTBAND mit Elektrofenster GPU ist zusätzlich ein Montagekit ZOZ 229S erforderlich. Bei SSI ist die Verdunkelungswirkung durch den Einsatz der Seitenprofile gemindert
- ### Solar-Hitzeschutz-Markisen Verdunkelung SSSS und Tageslicht MSLS
- Solar-Hitzeschutz-Markisen SSSS/MSLS für 3-IN-1 beinhalten 3 Markisen im Lieferumfang
 - Bei Montage auf Solar-Fenster sind pro Fenstermotor jeweils 1x ZOZ 246 zu bestellen
 - Nur kombinierbar mit 3-IN-1 in den Größen FFKF06 und FFKF08

Solar- und Elektro-Rollläden

Für GGU/GGL, GPU/GPL, GHU/GHL, GTU/GTL

	CK02 C02	CK04 C04	CK06 C06	FK04 F04	FK06 F06	FK08 F08	MK04 M04	MK06 M06	MK08 M08
Rollläden inkl. Funk-Wandschalter									
 Solar	SSL CK02...K	SSL CK04...K	SSL CK06...K	SSL FK04...K	SSL FK06...K	SSL FK08...K	SSL MK04...K	SSL MK06...K	SSL MK08...K
0000 Dunkelgrau	627,-	648,-	664,-	675,-	702,-	707,-	696,-	723,-	750,-
0100 Kupfer	728,-	754,-	774,-	787,-	820,-	827,-	813,-	846,-	879,-
Rollläden inkl. Funk-Wandschalter									
 Elektro	SML CK02...K	SML CK04...K	SML CK06...K	SML FK04...K	SML FK06...K	SML FK08...K	SML MK04...K	SML MK06...K	SML MK08...K
0000 Dunkelgrau	440,-	461,-	477,-	488,-	515,-	520,-	509,-	536,-	563,-
0100 Kupfer	541,-	567,-	587,-	600,-	633,-	640,-	626,-	659,-	692,-
Steuereinheit für 230 V Ansteuerung des Elektro-Rollladens bei neu einzubauenden manuellen GGU/GGL (zusätzlich zum SML -K bestellen)									
  KLC 230 EU				166,-	166,-	166,-	166,-	166,-	166,-



Solar-/Elektro-Rollläden für VU/VL, VKU

	Y21	Y23	Y33	Y35	Y43	Y45	Y47	Y65	Y67
Rollläden¹ für VU/VL, VKU – ab Mitte 2001 inkl. Funk-Wandschalter									
 Solar	SSL YK21...K	SSL YK23...K	SSL YK33...K	SSL YK35...K	SSL YK43...K	SSL YK45...K	SSL YK47...K	SSL YK65...K	SSL YK67...K
0000 Dunkelgrau	627,-	648,-	675,-	702,-	696,-	723,-	750,-	771,-	803,-
Rollläden für VU/VL, VKU – ab Mitte 2001 inkl. Funk-Wandschalter									
 Elektro	SML YK21...K	SML YK23...K	SML YK33...K	SML YK35...K	SML YK43...K	SML YK45...K	SML YK47...K	SML YK65...K	SML YK67...K
0000 Dunkelgrau	440,-	461,-	488,-	515,-	509,-	536,-	563,-	584,-	616,-



Elektro-Rollläden für LICHTBAND/QUARTETT

	CK02 C02	CK04 C04	CK06 C06	FK04 F04	FK06 F06	FK08 F08	MK04 M04	MK06 M06	MK08 M08
Rollläden für LICHTBAND/QUARTETT Fensterkombination mit Untenelementen GIU/GIL inkl. 2 Funk-Wandschaltern									
 Elektro				SMG FK04...S	SMG FK06...S	SMG FK08...S	SMG MK04...S	SMG MK06...S	SMG MK08...S
0000 Dunkelgrau				1.115,-	1.142,-	1.147,-	1.136,-	1.163,-	1.190,-



Elektro-Rollläden für Elektrofenster GPU

	FK06	FK08	MK06	MK08	PK06	PK08	SK06	SK08	 AT
Rollläden inkl. Funk-Wandschalter									
 Elektro	SMH FK06...S	SMH FK08...S	SMH MK06...S	SMH MK08...S	SMH PK06...S	SMH PK08...S	SMH SK06...S	SMH SK08...S	
0000 Dunkelgrau	690,-	697,-	718,-	754,-	783,-	826,-	855,-	905,-	5

Solar-Rollläden für Wohn- und Austiegsfenster GTU/GTL

	MK08 M08	SK08 S08	SK10	 AT
Rollläden inkl. Funk-Wandschalter				
 Solar	SST MK08...	SST SK08...	SST SK10...	
0000 Dunkelgrau	822,-	986,-	1.041,-	5

Solar-Rollläden für 3-IN-1

	FFKF06	FFKF08	 AT
Rollläden für 3-IN-1 inkl. 3 Funk-Wandschalter			
 Solar	SSLS FFKF06...S	SSLS FFKF08...S	
0000 Dunkelgrau	2.106,-	2.121,-	5



CK02-UK10
Ab 2013
C02-U10
2000-2013
Y21-Y99
ab 2000



MK10 M10	MK12	PK06 P06	PK08 P08	PK10 P10	SK06 S06	SK08 S08	SK10 S10	UK04 U04	UK08 U08	UK10 U10	⌚ AT
-------------	------	-------------	-------------	-------------	-------------	-------------	-------------	-------------	-------------	-------------	---------

SSL MK10...K	SSL MK12...K	SSL PK06...K	SSL PK08...K	SSL PK10...K	SSL SK06...K	SSL SK08...K	SSL SK10...K	SSL UK04...K	SSL UK08...K	SSL UK10...K	
793,-	868,-	771,-	803,-	846,-	825,-	862,-	900,-	873,-	927,-	970,-	5/10 ¹
932,-	1.024,-	906,-	945,-	998,-	972,-	1.018,-	1.064,-	1.031,-	1.097,-	1.150,-	5/10 ²

SML MK10...K	SML MK12...K	SML PK06...K	SML PK08...K	SML PK10...K	SML SK06...K	SML SK08...K	SML SK10...K	SML UK04...K	SML UK08...K	SML UK10...K	
606,-	681,-	584,-	616,-	659,-	638,-	675,-	713,-	686,-	740,-	783,-	5/10 ¹
745,-	837,-	719,-	758,-	811,-	785,-	831,-	877,-	844,-	910,-	963,-	5/10 ³

166,-	166,-	166,-	166,-	166,-	166,-	166,-	166,-	166,-	166,-	166,-	5
-------	-------	-------	-------	-------	-------	-------	-------	-------	-------	-------	---

Y85	Y87	Y89	Y97	Y99	⌚ AT
-----	-----	-----	-----	-----	---------

SSL YK85...K	SSL YK87...K	SSL YK89...K	SSL YK97...K	SSL YK99...K	
825,-	862,-	900,-	927,-	970,-	5

SML YK85...K	SML YK87...K	SML YK89...K	SML YK97...K	SML YK99...K	
638,-	675,-	713,-	740,-	783,-	5/10 ⁴

MK10 M10	MK12	PK06 P06	PK08 P08	PK10 P10	SK06 S06	SK08 S08	SK10 S10	UK04 U04	UK08 U08	UK10 U10	⌚ AT
-------------	------	-------------	-------------	-------------	-------------	-------------	-------------	-------------	-------------	-------------	---------

SMG MK10...S	SMG PK06...S	SMG PK08...S	SMG PK10...S	SMG SK06...S	SMG SK08...S	SMG SK10...S	SMG UK04...S	SMG UK08...S	SMG UK10...S	
1.233,-	1.211,-	1.243,-	1.286,-	1.265,-	1.302,-	1.340,-	1.313,-	1.367,-	1.410,-	5/10 ⁵

Alle Preise sind UVP in Euro ohne MwSt.

Zubehör

Steuereinheit KUX 110 Für Anschluss Elektro-Rollladen (Funkbedienungs) an ein manuelles Fenster	5 AT	133,-
Solarregler ZOZ 246K Für Montage des SSL _K auf Solarfenster der Größen CK02-FK08/C02-U10 bzw. Y21-Y35	5 AT	66,-
Solarregler ZOZ 246 Für Montage des SSSL auf Solarfenster 3-IN-1, siehe velux.de/info/6071	5 AT	66,-
Schrauben-Set inkl. Butyl ZOZ 262K Für die Montage von SSL -K/SML -K bei Austausch eines alten Rollladens zum Ausgleich der unterschiedlichen Schraubenlängen	5 AT	4,-

Weitere Informationen zum Rollladen-Zubehör ab Seite 212

Sonderlackierungen für alle Typen und Größen

Alu Color 0800	25 AT	Aufpreis 506,-
Für Bestellungen von SSL/SML in der Ausführung Alu Color den Farbcode 0800 einsetzen, Bsp.: SSL MK06 0800		
Hinweis	• Preise für SMG in Alu Color 0800 auf Anfrage	

Bestellhinweis

- Hinweise zu Kompatibilitäten, erforderlichem zusätzlichem Montagezubehör und Nachrüstung siehe Planungshinweise Seite 200 und velux.de/info/6071

- ¹ 10 AT: MK12
- ² 10 AT: FK04, MK10, MK12 und UK10
- ³ 10 AT: FK04, FK08, MK10, MK12, PK06, PK08, SK08, SK10, UK04 und UK10
- ⁴ 5 AT: YK45, YK85 und YK87
- ⁵ 10 AT = FK04, FK06, FK08, MK04, UK04 und UK10

1	Automatische Produkte
2	Lichtlösungen
3	Dachfenster, Zubehör
4	Modernisierung, Austausch
5	Einbauprodukte
6	Innenfutter
7	Rollläden, Hitzeschutz, Markisen
8	Sonnen- und Insektenschutz
9	Flachdach-Lösungen, Tageslicht-Spots
10	RWA
11	Weitere Infos, Sonderanfertigungen

Solar-Hitzeschutz-Markisen Verdunkelung

Für GGU/GGL, GPU/GPL¹, GHU/GHL, LICHTBAND/QUARTETT, 3-IN-1

	CK02 C02	CK04 C04	CK06 C06	FK04 F04	FK06 F06	FK08 F08	MK04 M04	MK06 M06	MK08 M08
Hitzeschutz-Markisen Verdunkelung inkl. Funk-Wandschalter									
 Solar	SSS CK02...S	SSS CK04...S	SSS CK06...S	SSS FK04...S	SSS FK06...S	SSS FK08...S	SSS MK04...S	SSS MK06...S	SSS MK08...S
0000 Verdunkelung	352,-	369,-	382,-	390,-	412,-	416,-	407,-	429,-	450,-

Hitzeschutz-Markisen Verdunkelung für LICHTBAND/QUARTETT – Fensterkombination mit Untenelementen GIU/GIL inkl. 2 Funk-Wandschalter									
 Solar				SSI FK04...S	SSI FK06...S	SSI FK08...S	SSI MK04...S	SSI MK06...S	SSI MK08...S
0000 Verdunkelung				780,-	802,-	806,-	806,-	828,-	849,-

	102	104	204	206	304	306	308
Hitzeschutz-Markisen Verdunkelung für GGU/GGL – bis 2000 ¹ , zusätzlich ZOZ 238 erforderlich, inkl. Funk-Wandschalter							
 Solar	SSS CK02...S	SSS CK04...S	SSS FK04...S	SSS FK06...S	SSS MK04...S	SSS MK06...S	SSS MK08...S
0000 Verdunkelung	352,-	369,-	390,-	412,-	407,-	429,-	450,-

Solar-Hitzeschutz-Markisen Verdunkelung für VU/VL, VKU

	Y21	Y23	Y33	Y35	Y43	Y45	Y47	Y65	Y67
Hitzeschutz-Markisen Verdunkelung für VU, VL, VKU – ab Mitte 2000, inkl. Funk-Wandschalter									
 Solar	SSS YK21...S	SSS YK23...S	SSS YK33...S	SSS YK35...S	SSS YK43...S	SSS YK45...S	SSS YK47...S	SSS YK65...S	SSS YK67...S
0000 Verdunkelung	352,-	369,-	390,-	412,-	407,-	429,-	450,-	467,-	493,-

Solar-Hitzeschutz-Markisen Verdunkelung für 3-IN-1

Hitzeschutz-Markisen Verdunkelung für 3-IN-1 inkl. 3 Funk-Wandschalter			
 Solar	SSSS FFKF06...S	SSSS FFKF08...S	
0000 Verdunkelung	1.236,-	1.248,-	5



CK02-UK10
Ab 2013
C02-U10
2000-2013
102-810
1991-2000
Y21-Y99
Ab 2000



1	Automatische Produkte
2	Lichtlösungen
3	Dachfenster, Zubehör
4	Modernisierung, Austausch
5	Einbauprodukte
6	Innenfutter
7	Rollläden, Hitzeschutz-Markisen
8	Sonnen- und Insektenschutz
9	Flachdach-Lösungen, Tageslicht-Spots
10	RWA
11	Weitere Infos, Sonderanfertigungen

MK10 M10	MK12 ¹	PK06 P06	PK08 P08	PK10 P10	SK06 S06	SK08 S08	SK10 S10	UK04 U04	UK08 U08	UK10 U10	⌚ AT
SSS MK10...S	SSS MK12...S	SSS PK06...S	SSS PK08...S	SSS PK10...S	SSS SK06...S	SSS SK08...S	SSS SK10...S	SSS UK04...S	SSS UK08...S	SSS UK10...S	
485,-	545,-	467,-	493,-	527,-	510,-	540,-	570,-	549,-	592,-	626,-	5/15 ²
SSI MK10...S		SSI PK06...S	SSI PK08...S	SSI PK10...S	SSI SK06...S	SSI SK08...S	SSI SK10...S	SSI UK04...S	SSI UK08...S	SSI UK10...S	
884,-		922,-	948,-	982,-	1.025,-	1.055,-	1.085,-	1.098,-	1.141,-	1.175,-	5
310		406	408	410	606	608	610		808	810	
SSS MK10...S		SSS PK06...S	SSS PK08...S	SSS PK10...S	SSS SK06...S	SSS SK08...S	SSS SK10...S		SSS UK08...S	SSS UK10...S	
485,-		467,-	493,-	527,-	510,-	540,-	570,-		592,-	626,-	5/15 ²
Y85	Y87	Y89	Y97	Y99							
SSS YK85...S	SSS YK87...S	SSS YK89...S	SSS YK97...S	SSS YK99...S							
510,-	540,-	570,-	592,-	626,-							15

Alle Preise sind UVP in Euro ohne MwSt.

Zubehör

Montagekit ZOZ 238 Für Montage auf Dachfenster GGU/GGL in den Größen 102-810	5 AT	33,-
Montagekit ZOZ 229S Für Montage auf VELUX Elektrofenster GPU Hinweis: Der Einsatz der Seitenprofile verringert die Verdunkelungswirkung der SSS-Markise	6 AT	50,-
Solarregler ZOZ 246 Für Montage auf Solarfenster in den Größen CK02-FK08/C02-U10	5 AT	66,-
Kupferprofil ZOZ_K__ 240 Für Montage auf Einzelfenster mit Kupferabdeckung	5 AT	ab 121,-

Weitere Informationen zum Montagezubehör auf Seite 213

Bestellhinweis

- Hinweise zu Kompatibilitäten, erforderlichem zusätzlichem Montagezubehör und Nachrüstung siehe Planungshinweise Seite 201 und velux.de/info/6071

¹ Hinweise zur Nachrüstung und Kompatibilität siehe Planungshinweise Seite 201

² Lieferzeit SSS in den Größen: CK06, FK04, MK12 und UK10 = 15 AT; SSS in den Größen CK06, FK04, MK12 und UK10

Solar- und Elektro-Hitzeschutz-Markisen Tageslicht

Für GGU/GGL, GPU/GPL¹, GHU/GHL, LICHTBAND/QUARTETT, 3-IN-1

	CK02 C02	CK04 C04	CK06 C06	FK04 F04	FK06 F06	FK08 F08	MK04 M04	MK06 M06	MK08 M08	
Hitzeschutz-Markisen Tageslicht inkl. Funk-Wandschalter										
 Solar	MSL CK02...S	MSL CK04...S	MSL CK06...S	MSL FK04...S	MSL FK06...S	MSL FK08...S	MSL MK04...S	MSL MK06...S	MSL MK08...S	
5060 Tageslicht	286,-	300,-	310,-	317,-	334,-	338,-	331,-	348,-	366,-	

	MML CK02...S	MML CK04...S	MML CK06...S	MML FK04...S	MML FK06...S	MML FK08...S	MML MK04...S	MML MK06...S	MML MK08...S	
Hitzeschutz-Markisen Tageslicht inkl. Funk-Wandschalter										
 Elektro	MML CK02...S	MML CK04...S	MML CK06...S	MML FK04...S	MML FK06...S	MML FK08...S	MML MK04...S	MML MK06...S	MML MK08...S	
5060 Tageslicht	286,-	300,-	310,-	317,-	334,-	338,-	331,-	348,-	366,-	

Steuereinheit für 230 V Ansteuerung der Elektro-Hitzeschutz-Markise bei neu einzubauenden manuellen GGU/GGL (zusätzlich zur MML bestellen)

 KLC 230 EU				166,-	166,-	166,-	166,-	166,-	166,-	
--	--	--	--	-------	-------	-------	-------	-------	-------	--

Hitzeschutz-Markisen Tageslicht für LICHTBAND/QUARTETT – Fensterkombination mit Untenelementen GIU/GIL inkl. 2 Funk-Wandschalter

 Solar				MSI FK04...S	MSI FK06...S	MSI FK08...S	MSI MK04...S	MSI MK06...S	MSI MK08...S	
5060 Tageslicht				634,-	651,-	655,-	655,-	672,-	690,-	

102 104 204 206 304 306 308

Hitzeschutz-Markisen Tageslicht für GGU/GGL – bis 2000¹, zusätzlich ZOZ 238 erforderlich, inkl. Funk-Wandschalter

 Solar	MSL CK02...S	MSL CK04...S		MSL FK04...S	MSL FK06...S		MSL MK04...S	MSL MK06...S	MSL MK08...S	
5060 Tageslicht	286,-	300,-		317,-	334,-		331,-	348,-	366,-	

Solar-Hitzeschutz-Markisen Tageslicht für VU/VL, VKU

Y21 Y23 Y33 Y35 Y43 Y45 Y47 Y65 Y67

Hitzeschutz-Markisen Tageslicht für VU, VL, VKU – ab Mitte 2000 inkl. Funk-Wandschalter

 Solar	MSL YK21...S	MSL YK23...S	MSL YK33...S	MSL YK35...S	MSL YK43...S	MSL YK45...S	MSL YK47...S	MSL YK65...S	MSL YK67...S	
5060 Tageslicht	286,-	300,-	317,-	334,-	331,-	348,-	366,-	380,-	401,-	

Solar-Hitzeschutz-Markisen Tageslicht für 3-IN-1

Hitzeschutz-Markisen Tageslicht für 3-IN-1 inkl. 3 Funk-Wandschalter

 Solar	MSLS FFKF06...S	MSLS FFKF08...S	
5060 Tageslicht	1.002,-	1.014,-	5



CK02-UK10
Ab 2013
C02-U10
2000-2013
102-810
1991-2000
Y21-Y99
Ab 2000



- 1 Automatische Produkte
- 2 Lichtlösungen
- 3 Dachfenster, Zubehör
- 4 Modernisierung, Austausch
- 5 Einbauprodukte
- 6 Innenfutter
- 7 Rollläden, Hitzeschutz, Markisen
- 8 Sonnen- und Insektenschutz
- 9 Flachdach-Lösungen, Tageslicht-Spots
- 10 RWA
- 11 Weitere Infos, Sonderanfertigungen

MK10 M10	MK12	PK06 P06	PK08 P08	PK10 P10	SK06 S06	SK08 S08	SK10 S10	UK04 U04	UK08 U08	UK10 U10	⌚ AT
MSL MK10...S	MSL MK12...S	MSL PK06...S	MSL PK08...S	MSL PK10...S	MSL SK06...S	MSL SK08...S	MSL SK10...S	MSL UK04...S	MSL UK08...S	MSL UK10...S	
394,-	442,-	380,-	401,-	429,-	415,-	439,-	463,-	446,-	481,-	509,-	5/6 ²
MML MK10...S	MML MK12...S	MML PK06...S	MML PK08...S	MML PK10...S	MML SK06...S	MML SK08...S	MML SK10...S	MML UK04...S	MML UK08...S	MML UK10...S	
394,-	442,-	380,-	401,-	429,-	415,-	439,-	463,-	446,-	481,-	509,-	5/6 ²
	166,-	166,-	166,-	166,-	166,-	166,-	166,-	166,-	166,-	166,-	5
MSI MK10...S		MSI PK06...S	MSI PK08...S	MSI PK10...S	MSI SK06...S	MSI SK08...S	MSI SK10...S	MSI UK04...S	MSI UK08...S	MSI UK10...S	
718,-		749,-	770,-	798,-	833,-	857,-	881,-	892,-	927,-	955,-	5
310		406	408	410	606	608	610		808	810	
MSL MK10...S		MSL PK06...S	MSL PK08...S	MSL PK10...S	MSL SK06...S	MSL SK08...S	MSL SK10...S		MSL UK08...S	MSL UK10...S	
394,-		380,-	401,-	429,-	415,-	439,-	463,-		481,-	509,-	5/6 ²
Y85	Y87	Y89	Y97	Y99							
MSL YK85...S	MSL YK87...S	MSL YK89...S	MSL YK97...S	MSL YK99...S							
415,-	439,-	463,-	481,-	509,-							15

Alle Preise sind UVP in Euro ohne MwSt.

Zubehör

Steuereinheit KUX 110 Für Anschluss Elektro-Markise (Funkbedienung) an ein manuelles Fenster	5 AT	133,-
Montagekit ZOZ 238 Für Montage auf Dachfenster GGU/GGL in den Größen 102-810	5 AT	33,-
Montagekit ZOZ 229S Für Montage auf VELUX Elektrofenster GPU	6 AT	50,-
Solarregler ZOZ 246 Für Montage auf Solarfenster in den Größen CK02-FK08/C02-U10	5 AT	66,-
Kupferprofil ZOZ_K__240 Für Montage auf Einzelfenster mit Kupferabdeckung	5 AT	ab 121,-

Weitere Informationen zum Montagezubehör auf Seite 213

Bestellhinweise

- Hinweise zu Kompatibilitäten, erforderlichem zusätzlichem Montagezubehör und Nachrüstung siehe Planungshinweise Seite 201 velux.de/info/6071

¹ Hinweise zur Nachrüstung und Kompatibilität siehe Planungshinweise Seite 201

² Lieferzeit 6 AT in den Größen CK06, FK08, MK12, UK10; Lieferzeit 15 AT in der Größe FK04

Manuelle Hitzeschutz-Markisen



Für GGU/GGL, GPU/GPL, GTU/GTL, GHU/GHL, GEL¹, VFA/VFB

	CK02 C02	102	CK04 C04	104	CK06 C06	FK04 F04	204	FK06 F06	206	FK08 F08	MK04 M04 304
Hitzeschutz-Markisen, manuell mit Haltekrallen											
 Manuell	MHL CK00...	MHL 100...	MHL CK00...	MHL 100...	MHL CK00...	MHL FK00...	MHL 200...	MHL FK00...	MHL 200...	MHL FK00...	MHL MK00...
5060 Tageslicht	89,-	89,-	89,-	89,-	89,-	101,-	101,-	101,-	101,-	101,-	107,-



Manuelle Hitzeschutz-Markisen für VU/VL, VKU

	Y21	Y23	Y33	Y35	Y43	Y45	Y47	Y65	Y67	Y85
Hitzeschutz-Markisen für VU, VL, VKU – ab Mitte 2000, manuell mit Haltekrallen										
 Manuell	MHL CK00...	MHL CK00...	MHL Y30...	MHL Y30...	MHL Y40...	MHL Y40...	MHL Y40...	MHL Y60...	MHL Y60...	MHL Y80...
5060 Tageslicht	89,-	89,-	101,-	101,-	107,-	107,-	107,-	125,-	125,-	138,-

Manuelle Hitzeschutz-Markisen für Untenelemente GIU/GIL (LICHTBAND)

	FK34	MK34 M34 334	PK34 P34 434	SK34 S34 634	UK34 U34 834	
Hitzeschutz-Markisen für Untenelemente GIU/GIL, manuell mit Schnurzug ²						
 Manuell	MAG FK34...	MAG MK34...	MAG PK34...	MAG SK34...	MAG UK34...	
5060 Tageslicht	122,-	125,-	142,-	161,-	172,-	5

Manuelle Hitzeschutz-Markisen für Untenelemente VFA/VFB (LICHTBAND FASSADE)

	MK35 MK36 MK38	PK35 PK36 PK38	SK35 SK36 SK38	
Hitzeschutz-Markisen für Untenelement VFA/VFB				
 Manuell	MIE MK00...	MIE PK00...	MIE SK00...	
5060 Tageslicht	134,-	157,-	172,-	7

Alle Preise sind UVP in Euro ohne MwSt.

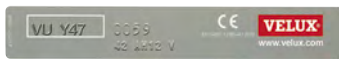

Y21-Y99
Ab 2000



CK02-UK10
Ab 2013
C02-U10
2000-2013
102-810
1991-2000

MK06 M06 306	MK08 M08 308	MK10 M10 310	MK12	PK06 P06 406	PK08 P08 408	PK10 P10 410	SK06 S06 606	SK08 S08 608	SK10 S10 610	UK04 U04	UK08 U08 808	UK10 U10 810	⌚ AT
--------------------	--------------------	--------------------	------	--------------------	--------------------	--------------------	--------------------	--------------------	--------------------	-------------	--------------------	--------------------	---------

MHL MK00...	MHL MK00...	MHL MK00...	MHL MK12...	MHL PK00...	MHL PK00...	MHL PK00...	MHL SK00...	MHL SK00...	MHL SK00...	MHL UK00...	MHL UK00...	MHL UK00...	
107,-	107,-	107,-	136,-	125,-	125,-	125,-	138,-	138,-	138,-	143,-	143,-	143,-	5

Y87	Y89	Y97	Y99	⌚ AT
-----	-----	-----	-----	---------

MHL Y80...	MHL Y80...	MHL Y90...	MHL Y90...		
138,-	138,-	143,-	143,-		6

Manuelle Hitzeschutz-Markisen für DACHBALKON GDL

MK19 PK19
P19 SK19



⌚
AT

Hitzeschutz-Markisen für Obenelement GDL DACHBALKON

Manuell	MHL MK00...	MHL PK00...	MHL SK00...		
5060 Tageslicht	107,-	125,-	138,-		5

Hitzeschutz-Markisen für Untenelement GDL DACHBALKON

Manuell	MAD MK04	MAD PK04 ³	MAD SK04		
5060 Tageslicht	127,-	143,-	154,-		7

Produktionscodes

Beispiel	AK	04
Fertigungsjahr	Fertigungsmonat	
AI = 2000	01 =	Januar
AK = 2001	02 =	Februar
AM = 2002	03 =	März
AN = 2003	04 =	April
AP = 2004	05 =	Mai
AR = 2005	06 =	Juni
AS = 2006	07 =	Juli
AT = 2007	08 =	August
AV = 2008	09 =	September
AX = 2009	10 =	Oktober
	11 =	November
	12 =	Dezember

Hinweise





- MHL nicht kombinierbar mit Elektro-, Solarfenster und Elektro-/Solar-Nachrüst-Sets
- MHL nicht kombinierbar mit VELUX Balanced Ventilation und VELUX Smart Ventilation





¹ Manuelle Markise MHL nur für das Obenelement GEL
² Montage der MAG nur von außen möglich. Bedienung der MAG nur bei geöffnetem oberen oder darüber liegendem Fenster möglich. Nicht in Kombination mit MML/MSL möglich
³ MAD passen erst ab Produktionscode AK04

1	Automatische Produkte
2	Lichtlösungen
3	Dachfenster, Zubehör
4	Modernisierung, Austausch
5	Einbauprodukte
6	Innenfutter
7	Rollläden, Hitzeschutz-Markisen
8	Sonnen- und Insektenschutz
9	Flachdach-Lösungen, Tageslicht-Spots
10	RWA
11	Weitere Infos, Sonderanfertigungen

Vorteils-Sets Hitzeschutz Plus

Für GGU/GGL, GPU/GPL, GHU/GHL, GTU¹/GTL

	CK02	CK04	CK06	FK04	FK06	FK08	MK04	MK06	MK08
Hitzeschutz-Markise + Verdunkelungs-Rollo									
 Manuell	DOP CK02...S	DOP CK04...S	DOP CK06...S	DOP FK04...S	DOP FK06...S	DOP FK08...S	DOP MK04...S	DOP MK06...S	DOP MK08...S
Standard	154,-	165,-	174,-	184,-	193,-	196,-	193,-	201,-	205,-
Hitzeschutz-Markise + Wabenplissee									
 Manuell	FOP CK02...S	FOP CK04...S	FOP CK06...S	FOP FK04...S	FOP FK06...S	FOP FK08...S	FOP MK04...S	FOP MK06...S	FOP MK08...S
Standard	175,-	190,-	201,-	212,-	224,-	228,-	222,-	233,-	237,-
Hitzeschutz-Markise + Sichtschutz-Rollo									
 Manuell	ROF CK02...S	ROF CK04...S	ROF CK06...S	ROF FK04...S	ROF FK06...S	ROF FK08...S	ROF MK04...S	ROF MK06...S	ROF MK08...S
Standard	154,-	165,-	174,-	184,-	193,-	196,-	193,-	201,-	205,-
Hitzeschutz-Markise + Plissee									
 Manuell	FOL CK02...S	FOL CK04...S	FOL CK06...S	FOL FK04...S	FOL FK06...S	FOL FK08...S	FOL MK04...S	FOL MK06...S	FOL MK08...S
Standard	168,-	181,-	192,-	203,-	213,-	217,-	212,-	222,-	226,-

	C02	C04	C06	F04	F06	F08	M04	M06	M08
Hitzeschutz-Markise + Verdunkelungs-Rollo¹									
 Manuell	DOP C02...S	DOP C04...S	DOP C06...S	DOP F04...S	DOP F06...S	DOP F08...S	DOP M04...S	DOP M06...S	DOP M08...S
Standard	147,-	156,-	165,-	175,-	183,-	185,-	183,-	190,-	193,-
Hitzeschutz-Markise + Wabenplissee¹									
 Manuell	FOP C02...S	FOP C04...S	FOP C06...S	FOP F04...S	FOP F06...S	FOP F08...S	FOP M04...S	FOP M06...S	FOP M08...S
Standard	175,-	190,-	201,-	212,-	224,-	228,-	222,-	233,-	237,-
Hitzeschutz-Markise + Sichtschutz-Rollo									
 Manuell	ROF C02...S	ROF C04...S	ROF C06...S	ROF F04...S	ROF F06...S	ROF F08...S	ROF M04...S	ROF M06...S	ROF M08...S
Standard	154,-	165,-	174,-	184,-	193,-	196,-	193,-	201,-	205,-
Hitzeschutz-Markise + Plissee									
 Manuell	FOL C02...S	FOL C04...S	FOL C06...S	FOL F04...S	FOL F06...S	FOL F08...S	FOL M04...S	FOL M06...S	FOL M08...S
Standard	168,-	181,-	192,-	203,-	213,-	217,-	212,-	222,-	226,-

Hitzeschutz-Markise + Verdunkelungs-Rollo (DOP)

- Effektiver Hitzeschutz und optimale Verdunkelung



Hitzeschutz-Markise + Wabenplissee (FOP)

- Effektiver Hitzeschutz und frei positionierbare Verdunkelung
- Zusätzliche Wärmedämmung dank Wabenstruktur

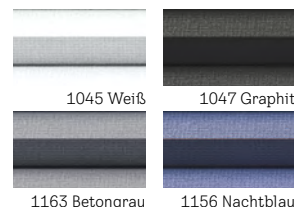

Hinweise

- Nicht kombinierbar mit folgenden VELUX Produkten: Rollläden, Fenstermotoren, Elektro- und Solarfenstern, VELUX Balanced Ventilation und VELUX Smart Ventilation
- Weiße Schienen verfügbar, Preis und Lieferzeiten identisch mit der Alu-Variante. Artikelnummer mit „WL“ ergänzen, z. B.: DOP MK04 1025SWL
- Alle Farben siehe Seite 302
- Bitte vorab prüfen, ob die bei VELUX Dachfenstern standardmäßig vormontierten Zubehörträger vorhanden sind. Werden neue Träger benötigt, bestellen Sie bei Bedarf jeweils 1 Set ZOZ 230

**10%
Preisvorteil**
im Vergleich zum
Kauf der Einzel-
produkte



CK02-UK10
Ab 2013
CK02-UK10
2000-2013

	MK10	MK12	PK06	PK08	PK10	SK06	SK08	SK10	UK04	UK08	UK10	AT
DOP	DOP MK10...S	DOP MK12...S	DOP PK06...S	DOP PK08...S	DOP PK10...S	DOP SK06...S	DOP SK08...S	DOP SK10...S	DOP UK04...S	DOP UK08...S	DOP UK10...S	
	211,-	246,-	224,-	233,-	243,-	252,-	259,-	275,-	264,-	276,-	291,-	5
FOP	FOP MK10...S	FOP MK12...S	FOP PK06...S	FOP PK08...S	FOP PK10...S	FOP SK06...S	FOP SK08...S	FOP SK10...S	FOP UK04...S	FOP UK08...S	FOP UK10...S	
	245,-	283,-	259,-	269,-	283,-	290,-	299,-	321,-	304,-	319,-	340,-	6
ROF	ROF MK10...S	ROF MK12...S	ROF PK06...S	ROF PK08...S	ROF PK10...S	ROF SK06...S	ROF SK08...S	ROF SK10...S	ROF UK04...S	ROF UK08...S	ROF UK10...S	
	211,-	246,-	224,-	233,-	243,-	252,-	259,-	275,-	264,-	276,-	291,-	6
FOL	FOL MK10...S	FOL MK12...S	FOL PK06...S	FOL PK08...S	FOL PK10...S	FOL SK06...S	FOL SK08...S	FOL SK10...S	FOL UK04...S	FOL UK08...S	FOL UK10...S	
	234,-	271,-	247,-	257,-	270,-	277,-	286,-	306,-	291,-	304,-	323,-	6

Alle Preise sind UVP in Euro ohne MwSt.

	M10	P06	P08	P10	S06	S08	S10	U04	U08	U10	AT
DOP	DOP M10...S	DOP P06...S	DOP P08...S	DOP P10...S	DOP S06...S	DOP S08...S	DOP S10...S	DOP U04...S	DOP U08...S	DOP U10...S	
	199,-	214,-	221,-	231,-	238,-	245,-	261,-	250,-	260,-	275,-	5 ²
FOP	FOP M10...S	FOP P06...S	FOP P08...S	FOP P10...S	FOP S06...S	FOP S08...S	FOP S10...S	FOP U04...S	FOP U08...S	FOP U10...S	
	245,-	259,-	269,-	283,-	290,-	299,-	321,-	304,-	319,-	340,-	6
ROF	ROF M10...S	ROF P06...S	ROF P08...S	ROF P10...S	ROF S06...S	ROF S08...S	ROF S10...S	ROF U04...S	ROF U08...S	ROF U10...S	
	211,-	224,-	233,-	243,-	252,-	259,-	275,-	264,-	276,-	291,-	6
FOL	FOL M10...S	FOL P06...S	FOL P08...S	FOL P10...S	FOL S06...S	FOL S08...S	FOL S10...S	FOL U04...S	FOL U08...S	FOL U10...S	
	234,-	247,-	257,-	270,-	277,-	286,-	306,-	291,-	304,-	323,-	6

Alle Preise sind UVP in Euro ohne MwSt.

Hitzeschutz-Markise + Sichtschutz-Rollo (ROF)

- Effektiver Schutz vor Hitze und blendendem Licht
- Mildert Lichteinfall ab ohne den Raum komplett zu verdunkeln

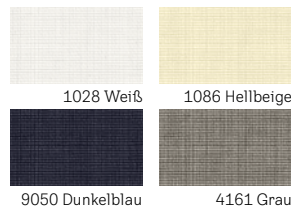

Hitzeschutz-Markise + Plisse (FOL)

- Effektiver Hitzeschutz und frei positionierbarer Sicht- und Blendschutz
- Stimmungsvolle Lichtregulierung

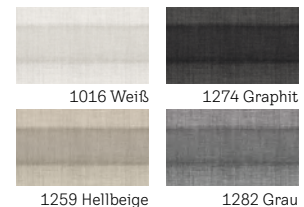

¹ Bei Fenstern GTU nur möglich ab Produktionscode AR10 (Oktober 2005)

² Lieferzeit in der Größe U10 bei 1085SWL und 1100SWL = 6 AT

Zubehör für VELUX Solar-/Elektro-Rollläden und -Hitzeschutz-Markisen

VELUX ACTIVE Raumklima-Steuerung



KIX 300 5 AT 216,-

Ermöglicht die Bedienung aller VELUX Solar-/Elektro-Produkte von überall per Smartphone oder per Sprachsteuerung durch Kompatibilität zu dem Sprachassistenten Google Assistant oder Apple HomeKit®. Zusätzlich sorgt die intelligente Sensorsteuerung durch automatisches Schließen und Öffnen der VELUX Solar-/Elektro-Produkte für ein gesundes Innenraumklima (io-homecontrol®).

System enthält: 1 Raumklima-Sensor, 1 Schalter für Abwesenheit und 1 Internet Gateway.

VELUX App Control

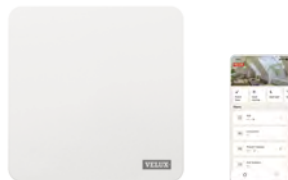

KIG 300 5 AT 108,-

Ermöglicht die Bedienung aller VELUX Solar-/Elektro-Produkte von überall per Smartphone oder per Sprachsteuerung durch Kompatibilität zu dem Sprachassistenten Google Assistant oder Apple HomeKit®.

Lieferumfang: 1 Internet Gateway.

Nachträglich aufrüstbar zu einer VELUX ACTIVE Raumklima-Steuerung (Raumklima-Sensor KLA 300 und Schalter für Abwesenheit KLN 300 separat bestellbar, siehe Seite 38)

VELUX Touch



KLR 300 5 AT 114,-

Touchscreen-Fernbedienung für alle VELUX Solar-/Elektro-Produkte.

Ermöglicht Produktgruppierung und das automatische Schließen geöffneter Fenster nach voreinstellbaren Zeiten. Funktioniert ohne WLAN.

Empfehlung: 1 VELUX Touch pro Raum

Elektro-Steuereinheit



KUX 110 5 AT 133,-

Zur Ansteuerung eines Dachfensters¹ mit VELUX Fenstermotor KMG 100K eines Elektro-Rollladens, einer Elektro-Hitzeschutz-Markise oder eines Elektro-Sonnenschutzprodukts. io-homecontrol®-kompatibel.

Schalter-Interface

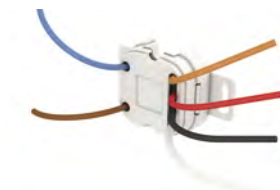

KLF 050 5 AT 53,-

Zum potenzialfreien Ansteuern und direkten Anschluss von unverriegelten Doppeltastern aller gängigen Schalterprogramme oder Schaltaktoren².

Kabellose Ansteuerung per Funk eines io-homecontrol®-Produkts oder einer -Produktgruppe. Standardmontage in Unterputzdose durch Elektriker (230-V-Anschluss).

Programmierbares Interface



KLF 150 5 AT 176,-

Zur Funksteuerung von io-homecontrol®-Produkten durch bauseitige Schalter, Sensoren oder Schaltsysteme (potenzialfreie Ansteuerung).

Zur Ansteuerung von 5 Produkten oder 5 Produktgruppen über 5 getrennte Eingänge. Positions- und Signaleinstellungen möglich.

Alternativ auch als Funkverstärker (Repeater) einsetzbar.

Inkl. 5V-Netzteil.

Zubehör für Rollläden und Markisen

Solarregler



ZOZ 246K
Für Rollläden SSL -K auf Solarfenster in den Größen CK02-FK08/C02-U10 bzw. Y21-Y35

ZOZ 246
Für Markisen SSS und MSL auf Solarfenster in den Größen CK02-FK08 bzw. C02-U10

Für SSSL/SSSS/MSLS auf Solarfenster 3-IN-1 in den Größen FFKF06 und FFKF08

Detaillierte Infos unter velux.de/info/6071

ZOZ 246K	5 AT	66,-
ZOZ 246	5 AT	66,-

Steuereinheit für 230 V Ansteuerung



Für die 230 V Ansteuerung eines Elektro-Rollladens SML -K oder einer Elektro-Hitzeschutz-Markise MML bei einem neu einzubauenden manuellen Schwingfenster GGU/GGL.

Nicht verwendbar bei Nachrüstung auf bereits eingebauten VELUX Dachfenstern.

KLC 230 EU	5 AT	166,-
------------	------	-------

Zubehör für Solar-/Elektro-Hitzeschutz-Markisen

Montagekit

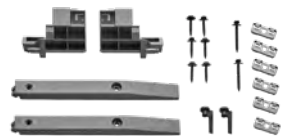

Für die Montage auf Schwingfenster GGU/GGL 102-810.

ZOZ 238	7 AT	33,-
---------	------	------

Montagekit



Für die Montage auf VELUX Elektrofenster GPU.

Hinweis: Der Einsatz der Seitenprofile verringert die Verdunkelungswirkung der SSS-Markise

ZOZ 229S	7 AT	50,-
----------	------	------

Kupferset 3-IN-1 (5-teilig)



Für Montage auf Lichtlösung 3-IN-1 mit Kupferabdeckung.

ZOZ FFKF06 251	7 AT	93,-
ZOZ FFKF08 251	7 AT	96,-

Schrauben-Set



Für die Montage von Rollläden SSL -K/ SML -K bei Austausch eines alten Rollladens.

Da die Schrauben beim neuen Rollladen kürzer sind als beim bisherigen, gleicht das Set diesen Unterschied aus und sorgt für die richtige Schraubenslänge.

Lieferumfang: 5 Schrauben der Länge 30 mm inklusive Butyl zur Abdichtung

ZOZ 262K	5 AT	4,-
----------	------	-----

Kupfer-Kit (3-teilig)



Für Fenster mit Außenabdeckung aus Kupfer. Für Fenstergrößen CK02-UK10 und C02-U10.

ZOZ CK02 240	7 AT	121,-	ZOZ PK06 240	7 AT	131,-
ZOZ CK04 240	7 AT	123,-	ZOZ PK08 240	7 AT	135,-
ZOZ CK06 240	7 AT	123,-	ZOZ PK10 240	7 AT	140,-
ZOZ FK04 240	7 AT	124,-	ZOZ SK06 240	7 AT	148,-
ZOZ FK06 240	7 AT	125,-	ZOZ SK08 240	7 AT	153,-
ZOZ FK08 240	7 AT	125,-	ZOZ SK10 240	7 AT	156,-
ZOZ MK04 240	7 AT	124,-	ZOZ UK04 240	7 AT	153,-
ZOZ MK06 240	7 AT	125,-	ZOZ UK08 240	7 AT	156,-
ZOZ MK08 240	7 AT	126,-	ZOZ UK10 240	7 AT	165,-
ZOZ MK10 240	7 AT	128,-			

Alle Preise sind UVP in Euro ohne MwSt.

¹ Am Fenstermotor KMG 100K kann ein Elektro-Rollladen, eine Elektro-Hitzeschutz-Markise sowie ein innenliegendes Elektro-Sonnenschutzprodukt angeschlossen werden

² Bei gemeinsamer Ansteuerung mehrerer io-Produkte ist ein zusätzliches KLF 050 erforderlich



Bis zu
5
Jahre
Garantie¹



¹ 5 Jahre Garantie auf alle Solar-/Elektro-Sonnenschutzprodukte,
3 Jahre Garantie auf manuelle Sonnenschutzprodukte



Sonnen- und Insektenschutz

Gute Gründe für original VELUX Sonnenschutz	216
Für jeden Bedarf das richtige Produkt	218
Verdunkelung	
Verdunkelungs-Rollos	220
Verdunkelung Plus	221
Wabenplissees	222
Blend- und Sichtschutz	
Plissees	223
Sichtschutz-Rollos	224
Jalousien	225
Insektenschutz-Rollos	226
Preise und Bestellnummern	228
Bedienungszubehör für Sonnenschutz	244

1	Automatische Produkte
2	Lichtlösungen
3	Dachfenster, Zubehör
4	Modernisierung, Austausch
5	Einbauprodukte
6	Innenfutter
7	Rollläden, Hitzeschutz, Markisen
8	Sonnen- und Insektenschutz
9	Flachdach-Lösungen, Tageslicht-Spots
10	RWA
11	Weitere Infos, Sonderanfertigungen

Gute Gründe für original VELUX Sonnenschutz

Unser Zubehör erfüllt die gleichen hohen Ansprüche an Funktionalität, Design und Qualität wie unsere Dachfenster. VELUX Sonnenschutz überzeugt durch perfekte Passform, vielfältige Dekore und langlebige Materialien.

Die Sonnenschutz-Kollektion vereint moderne Trendfarben mit skandinavischem Flair und bietet dank drei Exklusiv-Kollektionen noch mehr Vielfalt und Individualität. Ob Verdunkelung, Sicht- oder Blendschutz – für jede Wohnsituation gibt es die passende Lösung.

Einfacher Einbau – 100% passgenau

Jedes VELUX Dachfenster ist durch integrierte Zubehörtträger werkseitig für die einfache Montage der passenden VELUX Sonnenschutzprodukte vorbereitet – das erleichtert die Montage und sorgt für höchste Passgenauigkeit. Der Einbau dauert meist nur wenige Minuten.

Auch optisch fügen sich die schmalen Schienen perfekt ein und sind in zwei Farben wählbar.



Alu Schienen

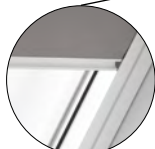

Weiße Schienen



Beste Qualität

VELUX Sonnenschutzprodukte sind beständig gegenüber intensiver Sonneneinstrahlung und UV-Einwirkung.

Alle Stoffe und Materialien sind farbecht, reißfest und gewähren immer beste Funktion und Optik – für eine lange Lebensdauer. Die hohe Qualität unterstreichen wir mit bis zu 5 Jahren Garantie¹.

Sicherheit und Nachhaltigkeit

VELUX Sonnenschutzprodukte werden schienengeführt oder über Haltekrallen bedient, ganz ohne sichtbare Schnüre. Somit können alle Produkte bedenkenlos auch in Kinderzimmern verwendet werden.²

Die Nature Collection besteht aus nachhaltigeren recycelten Rohstoffen. Zudem sind alle Sonnenschutzprodukte OEKO-TEX® Standard 100 zertifiziert.

 Zertifiziert nach OEKO-TEX® Standard 100 (1076-184 DTI) – frei von Schadstoffen

 Kindersicheres Design – ohne Bedienschnüre²



VELUX Nature Collection – im Einklang mit der Natur

Die manuellen Verdunkelungs- und Sichtschutz-Rollos der VELUX Nature Collection überzeugen durch den Einsatz überwiegend recycelter Materialien:

- **Min. 50%** recycelte Stoffmaterialien, Sichtschutz-Rollos RFY bestehen sogar zu 100% aus recyceltem Polyester
- **Min. 75%** recyceltes Aluminium für die Seitenschienen
- **100%** plastikfreie Verpackung – FSC zertifizierte Kartonboxen
- Zertifiziert nach Standard 100 by OEKO-TEX (recycled): 2276-378- DTI

Die Übersicht aller Farben finden Sie ab Seite 300.



1

Automatische
Produkte

2

Lichtlösungen

3

Dachfenster,
Zubehör

4

Modernisierung,
Austausch



Colour by you! – wählen Sie einfach die Wunschfarbe

Optimale Verdunkelung oder Blendschutz müssen nicht gleichbedeutend sein mit dunklen Dekoren und schon gar nicht nur mit Weiß, Beige oder Grau.

Colour by you! bietet eine fast unbegrenzte Farbauswahl in bekannter VELUX Qualität. Ihre Kunden finden aus über 1.800 Farbtönen die Rollofarbe, die optimal zu deren Wohn- und Lebensstil passt.

5

Einbauprodukte

6

Innenfutter

7

Rollläden,
Hitze- und
Markisen

Kids Collection – für schöne Träume im Kinderzimmer

Die manuellen Verdunkelungs-Rollos der VELUX Kids Collection vereinen beide Anforderungen in einem: Inspirierende, kindgerechte Designs und eine optimale Verdunkelungswirkung für einen ungestörten, erholsamen Schlaf.

Auch erhältlich als Verdunkelung Plus: Die optimale Kombination von Verdunkelungs-Rollo zum Schlafen und lichtdurchlässigem Plissee zur Lichtregulierung am Tag z. B. während des Spielens.

Die Übersicht der 9 Designs finden Sie auf 300.



8

Sonnen- und
Insektenschutz

9

Flachdach-Lösungen,
Tageslicht-
Spots

10

RWA

11

Weitere Infos,
Sonderan-
fertigungen

¹ 5 Jahre Garantie auf Solar-/Elektro-Sonnenschutz, 3 Jahre auf manuellen Sonnenschutz (ausgenommen VELUX Verdunkelungs-Rollos Classic DBL mit 2 Jahren Garantie)

² Alle innenliegenden VELUX Sonnenschutzprodukte erfüllen die Sicherheitsanforderungen EN 13120:2009+A1:2014 sowie EN 60335-2-97:2006+EN 60335-2-97:A12:2015.

Für jeden Bedarf das richtige Produkt

Innenliegende Sonnenschutz-Lösungen für individuelle Tageslichtregulierung

- ■ ■ ■ Spitzenwert
- ■ ■ □ Hervorragend
- ■ □ □ Sehr gut
- □ □ □ Gut

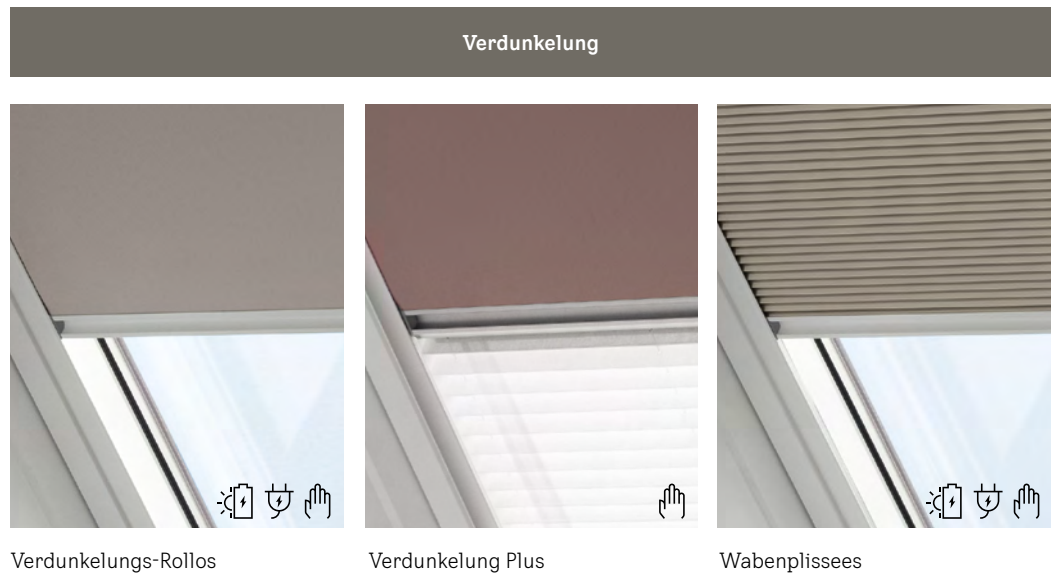

Verdunkelung



Wärmedämmung



Blendschutz (z. B. geeignet für Bildschirmarbeitsplätze)



Sichtschutz



Kollektionen	4 Standarddekore 12 Premiumdekore Colour by you! Kids Collection Nature Collection	4 Standarddekore 12 Premiumdekore Colour by you! Kids Collection	4 Standarddekore 12 Premiumdekore
--------------	--	---	--------------------------------------

Seite	Seite 220	Seite 221	Seite 222
-------	-----------	-----------	-----------

Hitzeschutz

Tipp

Nur außenliegende Lösungen halten die Hitze ab, bevor sie durch das Fenster dringt. Dadurch wird zudem verhindert, dass sich die Hitze zwischen Fensterscheibe und heruntergezogenem innenliegenden Sonnenschutz staut.

- VELUX Rollläden sind die Allrounder für das ganze Jahr. Neben effektivem Hitzeschutz und einer erhöhten Wärmedämmung in der kühleren Jahreszeit sorgen sie für eine optimale Verdunkelung sowie für verminderte Regen- und Hagelgeräusche.
- VELUX Hitzeschutz-Markisen bieten durch die verschiedenen Gewebevarianten Tageslicht oder Verdunkelung passende Lösungen für unterschiedliche Raumanforderungen.

Blend- und Sichtschutz

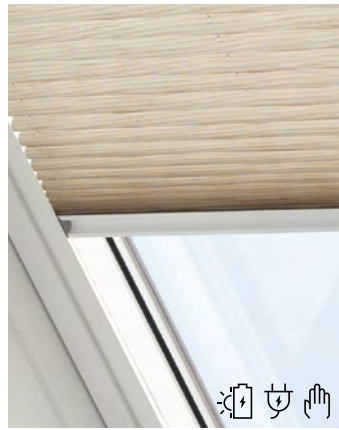

Plissees



dekorabhängig¹

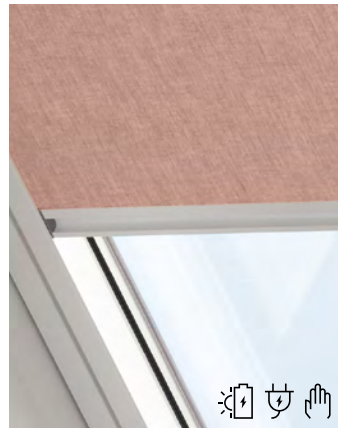

Sichtschutz-Rollos



dekorabhängig¹



Jalousien



-

-

-



dekorabhängig¹



dekorabhängig¹



4 Standarddekore
12 Premiumdekore

4 Standarddekore
12 Premiumdekore
Colour by you!
Nature Collection

2 Standardfarben

Seite 223

Seite 224

Seite 225

Preisvorteil



Die VELUX Vorteils-Sets kombinieren die manuelle Hitzeschutz-Markise Tageslicht und innenliegenden Sonnenschutz mit 10% Preisvorteil, siehe Seite 191

¹ Mehr Informationen zu den jeweiligen Transparenzabstufungen der Dekore unter velux.de/transparenzstufen

Verdunkelungs-Rollos DKL / DKY / DKU / DG / DSL / DML

Optimale Verdunkelung zu jeder Zeit

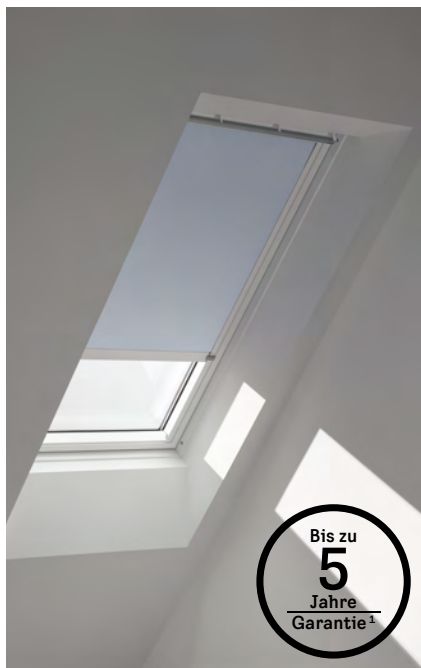

VELUX Verdunkelungs-Rollos dunkeln jeden Raum optimal ab. Sie sind ideal für Schlaf- und Kinderzimmer und sorgen insbesondere dafür, dass Ihre Kunden erholsam schlafen können. Harmonische Farbwelten schaffen zusätzlich ein angenehmes Wohlfühlklima.

Standard

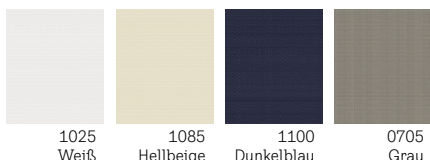

Premium

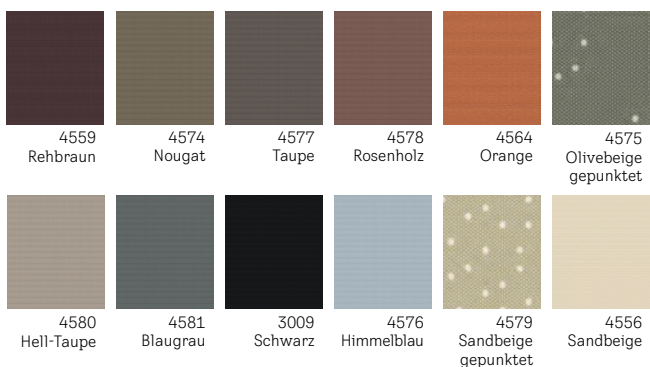



Produktmerkmale

- Optimale Verdunkelungswirkung
- Leichtgängig und stufenlos positionierbar
- Schlankes, modernes Design
- Seitliche Führungsschienen in Aluminium oder Weiß
- Elektrische oder solarbetriebene Verdunkelungs-Rollos, bedienbar mit VELUX ACTIVE App
- OEKO-TEX®-zertifiziert

Kombinationsmöglichkeiten

- Rollläden und Hitzeschutz-Markisen für effektiven Hitzeschutz
- Insektenschutz-Rollos, um frische Luft ungestört zu genießen

Bedienungsmöglichkeiten

-  Solar (Preise ab Seite 238)
-  Elektro (Preise ab Seite 238)
-  Manuell (Preise ab Seite 228)

Hinweis: Kids Collection und Nature Collection nur als manuelle Variante verfügbar

Nature Collection DKY

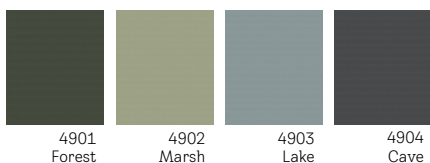

Kombinieren und sparen



Hitzeschutz Plus Verdunkelung: Hitzeschutz Markise + Verdunkelungs-Rollos (DOP) Preise ab Seite 210

¹ 5 Jahre Garantie auf Solar-/Elektro-Verdunkelungs-Rollos, 3 Jahre auf manuelle Verdunkelungs-Rollos

Verdunkelung Plus DFD

Zwei Lösungen in einer Kombination



3
Jahre
Garantie



VELUX Verdunkelung Plus vereint zwei Produkte – Verdunkelungs-Rollos + Plissee – in einer Kombination für die Regulierung von Licht und Schatten ganz nach Bedarf.

Standard

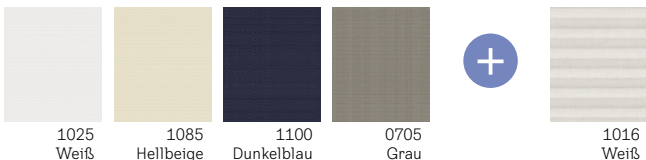

Premium

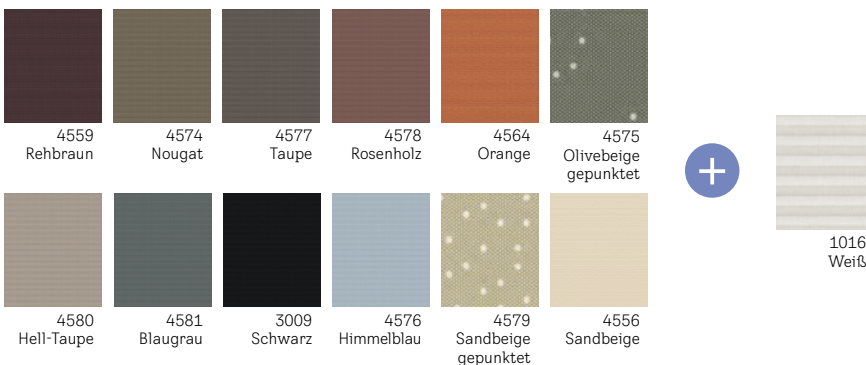

Produktmerkmale

- Optimale Verdunkelung kombiniert mit transparentem Plissee in Weiß (1016)
- Flexible Einsatzmöglichkeiten – je nach Bedarf
- Leichtgängig und stufenlos positionierbar
- Schlankes, modernes Design
- Seitliche Führungsschienen in Aluminium oder Weiß
- OEKO-TEX®-zertifiziert

Kombinationsmöglichkeiten

- Rollläden und Hitzeschutz-Markisen für effektiven Hitzeschutz
- Insektenschutz-Rollos, um frische Luft ungestört zu genießen

Bedienungsmöglichkeit

- Manuell (Preise ab Seite 228)

1

Automatische Produkte

2

Lichtlösungen

3

Dachfenster, Zubehör

4

Modernisierung, Austausch

5

Einbauprodukte

6

Innenfutter

7

Rollläden, Hitzeschutz-Markisen

8

Sonnen- und Insektenschutz

9

Flachdach-Lösungen, Tageslicht-Spots

10

RWA

11

Weitere Infos, Sonderanfertigungen

Wabenplissees FHC/FSC/FMC

Die dekorativste Art der Verdunkelung



Bis zu
5
Jahre
Garantie¹



Mit VELUX Wabenplissees entscheiden Ihre Kunden, wie viel Abdunkelung, Ausblick oder Sichtschutz sie wünschen – das Wabenplissee lässt sich in der manuellen Variante sowohl von oben als auch von unten in jede gewünschte Position bringen.

Standard

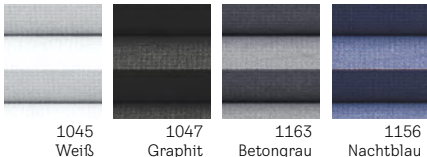

1045
Weiß

1047
Graphit

1163
Betongrau

1156
Nachtblau

Premium



1164
Schiefergrau

1165
Muskat

1166
Elfenbein

1167
Sanddorn

1168
Blassgrün

1169
Gletscherblau

1155
Beige

1170
Grau-Taupe

1049
Apricot

1171
Cremegräu

1172
Lichtgräu

1173
Petrol

Produktmerkmale

- Optimale Verdunkelung dank Aluminiumbeschichtung der Waben
- Elegante Deko-Akzente
- Zusätzlicher Schutz vor Wärmeverlust dank der Wabenstruktur
- Leichtgängig und stufenlos positionierbar, in der manuellen Bedienvariante sowohl von oben als auch von unten
- Seitliche Führungsschienen in Aluminium oder Weiß
- Elektrische oder solarbetriebene Wabenplissees, bedienbar mit VELUX ACTIVE App
- OEKO-TEX®-zertifiziert

Kombinationsmöglichkeiten

- Rollläden und Hitzeschutz-Markisen für effektiven Hitzeschutz
- Insektenschutz-Rollos, um frische Luft ungestört zu genießen

Bedienungsmöglichkeiten

- Solar (Preise ab Seite 238)
- Elektro (Preise ab Seite 238)
- Manuell (Preise ab Seite 228)

Kombinieren und sparen



Hitzeschutz Plus
Verdunkelung:
Hitzeschutz Markise +
Wabenplissee (FOP)
Preise ab Seite 210

¹ 5 Jahre Garantie auf Solar-/Elektro-Wabenplissees, 3 Jahre auf manuelle Wabenplissees

Plissees FHL/FSL/FML

Flexibler Licht- und Sichtschutz



Bis zu
5
Jahre
Garantie¹



Lichtdurchlässige VELUX Plissees tauchen die Wohnräume Ihrer Kunden in eine besonders sanfte Lichtstimmung und schaffen individuelle Deko-Akzente. Das Plissee lässt sich in der manuellen Variante sowohl von oben als auch von unten in jede gewünschte Position bringen. Mehr Details zu den jeweiligen Transparenzabstufungen unter velux.de/transparenzstufen

Standard

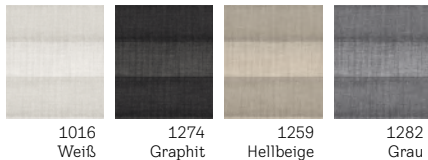

Premium



Produktmerkmale

- Stimmungsvolle Lichtregulierung
- Dekorative Farbakzente
- Leichtgängig und stufenlos positionierbar, in der manuellen Bedienvariante sowohl von oben als auch von unten
- Seitliche Führungsschienen in Aluminium oder Weiß
- Elektrische oder solarbetriebene Plissees, bedienbar mit VELUX ACTIVE App
- OEKO-TEX®-zertifiziert

Kombinationsmöglichkeiten

- Rollläden und Hitzeschutz-Markisen für effektiven Hitzeschutz
- Insektenschutz-Rollos, um frische Luft ungestört zu genießen

Bedienungsmöglichkeiten

- Solar (Preise ab Seite 238)
- Elektro (Preise ab Seite 238)
- Manuell (Preise ab Seite 228)

Kombinieren und sparen

Tipp Hitzeschutz Plus
Sichtschutz:
Hitzeschutz Markise +
Plissee (FOL)
Preise ab Seite 210

¹ 5 Jahre Garantie auf Solar-/Elektro-Plissees, 3 Jahre auf manuelle Plissees

1 Automatische Produkte

2 Lichtlösungen

3 Dachfenster, Zubehör

4 Modernisierung, Austausch

5 Einbauprodukte

6 Innenfutter

7 Rollläden, Hitzeschutz-Markisen

8 Sonnen- und Insektenschutz

9 Flachdach-Lösungen, Tageslicht-Spots

10 RWA

11 Weitere Infos, Sonderanfertigungen

Sichtschutz-Rollos RFL / RFY / RHL / RSL / RML

Harmonische Lichtstimmung und mehr Privatsphäre



Bis zu
5
Jahre
Garantie¹



VELUX Sichtschutz-Rollos sind eine dekorative und effektive Möglichkeit, blendendes Sonnenlicht abzumildern. Sie sorgen für Sichtschutz und eine farbenfrohe Lichtstimmung unter dem Dach. Mehr Details zu den jeweiligen Transparenzabstufungen unter velux.de/transparenzstufen

Standard

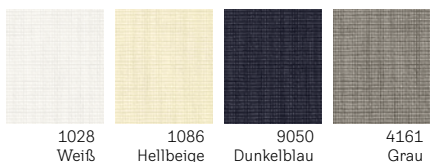

1028
Weiß

1086
Hellbeige

9050
Dunkelblau

4161
Grau

Premium

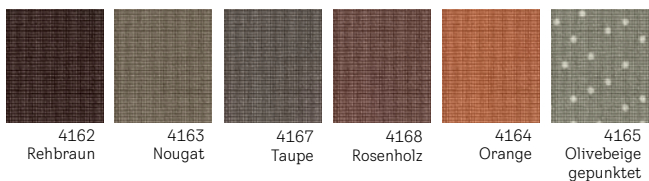

4162
Rehbraun

4163
Nougat

4167
Taupe

4168
Rosenholz

4164
Orange

4165
Olivebeige
gepunktet

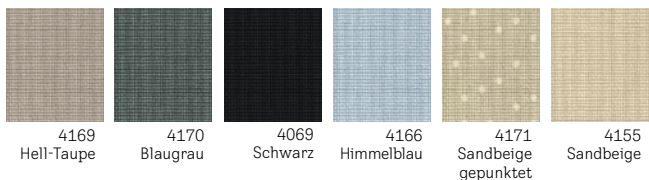

4169
Hell-Taupe

4170
Blaugrau

4069
Schwarz

4166
Himmelblau

4171
Sandbeige
gepunktet

4155
Sandbeige



Nature Collection RFY



4951
Clouds

4952
Dunes

4953
Woods

4954
Cliffs



Produktmerkmale

- Diffuses, stimmungsvolles Licht
- Streut einfallendes Sonnenlicht
- Stufenlose Positionierung (schiengeführt) oder Positionierung mittels Haltekrallen
- Seitliche Führungsschienen in Aluminium oder Weiß
- Elektrische oder solarbetriebene Sichtschutz-Rollos, bedienbar mit VELUX ACTIVE App
- OEKO-TEX®-zertifiziert

Kombinationsmöglichkeiten

- Rollläden und Hitzeschutz-Markisen für effektiven Hitzeschutz
- Insektenschutz-Rollos, um frische Luft ungestört zu genießen

Bedienungsmöglichkeiten

- Solar (Preise ab Seite 238)
- Elektro (Preise ab Seite 238)
- Manuell (Preise ab Seite 228)

Hinweis: Kids Collection und Nature Collection nur als manuelle Variante verfügbar

Kombinieren und sparen



Hitzeschutz Plus Sichtschutz:
Hitzeschutz Markise +
Sichtschutz-Rollos
mit Schienen (ROF)
Preise ab Seite 210

Jalousien PAL

Klassische Eleganz



VELUX Jalousien sind die klassische Lösung für die variable Regulierung von Licht und Schatten sowie zum Schutz der Privatsphäre. Sie eignen sich ideal für Räume mit hoher Feuchtigkeit wie Küchen oder Badezimmer.

Standard



7001
Weiß

7057
Silber gebürstet

Produktmerkmale

- Variable Lichtregulierung
- Aluminiumlamellen für lange Haltbarkeit
- Leichtgängig und stufenlos positionierbar – ohne Bedienschnüre
- Seitliche Führungsschienen in Aluminium oder Weiß

Kombinationsmöglichkeiten

- Rollläden und Hitzeschutz-Markisen für effektiven Hitzeschutz
- Insektenschutz-Rollos, um frische Luft ungestört zu genießen

Bedienungsmöglichkeit

-  Manuell (Preise ab Seite 228)

1

Automatische
Produkte

2

Lichtlösungen

3

Dachfenster,
Zubehör

4

Modernisierung,
Austausch

5

Einbauprodukte

6

Innenfutter

7

Rollläden,
Hitzeschutz-
Markisen

8

Sonnen- und
Insektenschutz

9

Flachdach-Lösungen,
Tageslicht-
Spots

10

RWA

11

Weitere Infos,
Sonderan-
fertigungen

¹ 5 Jahre Garantie auf Solar-/Elektro-Sichtschutz-Rollos
3 Jahre auf manuelle Sichtschutz-Rollos

Insektenschutz-Rollos

Frische Luft – ohne Insekten!



Produktmerkmale

- Optimaler Schutz vor Insekten
- Transparentes Netz ohne Sichteinschränkung
- Strapazierfähiges und abwischbares Glasfasergewebe
- Dezentres Design: weißer Rahmen und schlanke Tuchkassette
- Bei Nichtgebrauch verschwindet das Netz geschützt in der Kassette
- Einfache Montage an der Innenwand

Kombinationsmöglichkeiten

- Rollläden und Hitzeschutz-Markisen für effektiven Hitzeschutz
- Innenliegender Sonnenschutz für flexible Tageslichtregulierung

Bedienungsmöglichkeit

-  Manuell (Preise Seite 296)

Bestellbeispiel

Insektenschutz-Rollos + Größe + Farbcode

ZIL MK10 0000 SWL

Bestellnummer

Zur Bestellung des Insektenschutz-Rollos Größe in den Bestellcode einsetzen.

Hinweise

- Das Insektenschutzrollo wird an die Deckenverkleidung montiert und benötigt rund um den Dachausschnitt eine ebene Fläche von mindestens 5 cm. Es wird die Montage auf dem original VELUX Innenfutter empfohlen
- Bei Längen über 120 cm werden die Seitenschienen aus 2 Teilen zusammengesetzt



Empfohlene Montage am Innenfutter des Dachfensters.



Montage am Dachfenster mit zusätzlichem Untenelement über Verbindungset ZOZ 157SWL

Einfache Montage

Montage in wenigen Einbausritten siehe velux.de/insektenschutz oder QR-Code scannen



Tipp

- VELUX Insektenschutz-Rollos sind bei Einbau eines förderfähigen VELUX Fensters ebenfalls förderfähig. Weitere Infos auf velux.de/foerderung

Verbindungs-Set

ZOZ 157SWL 5 AT 26,-

Max. Dachausschnitt in cm		53x160	53x200	64x240	76x200	76x240	92,2x200	92,2x240	112x200	112x240	128,5x160	128,5x240	AT
Insektenschutz-Rollos													
 Manuell	ZIL CK02 0000 SWL	ZIL CK06 0000 SWL	ZIL FK08 0000 SWL	ZIL MK06 0000 SWL	ZIL MK10 0000 SWL	ZIL PK06 0000 SWL	ZIL PK10 0000 SWL	ZIL SK06 0000 SWL	ZIL SK10 0000 SWL	ZIL UK04 0000 SWL	ZIL UK10 0000 SWL		
Standard	150,-	159,-	171,-	177,-	187,-	187,-	198,-	198,-	211,-	198,-	226,-		5

Alle Preise sind UVP in Euro ohne MwSt.

Für GGU, GPU, GHU, GTU¹, GXU, GGL, GPL, GHL, GTL¹, GXL, VU, VKU, VL, VH, VT, VE, VK, VS, VF

Größen-Planungstabelle

Fenstertyp	Fenstergrößen			max. Breite des Dachausschnitts in cm	max. Höhe des Dachausschnitts in cm	Bestellgröße Insektenschutz
GGU GGL GPU GPL GHU GHL GTU ¹ GTL ¹ GXU GXL GXLA GXLB	CK02	C02, C04	102	53	160	CK02
	CK04/CK06	C06	106	53	200	CK06
	FK04, FK06, FK08	F04, F06, F08	204, 206	64	240	FK08
	MK04, MK06, MK08	M04, M06, M08	304, 306, 308	76	200	MK06
	MK10, MK12	M10	310	76	240	MK10
	PK06	P06	406	92,2	200	PK06
	PK08, PK10	P08, P10	408, 410	92,2	240	PK10
	SK06	S06	606	112	200	SK06
	SK08, SK10	S08, S10	608, 610	112	240	SK10
	UK04			128,5	160	UK04
UK08, UK10	U08, U10	808, 810	128,5	240	UK10	

Fenstertyp	Fenstergrößen			max. Breite des Dachausschnitts in cm	max. Höhe des Dachausschnitts in cm	Bestellgröße Insektenschutz
VU VKU VL VH VT VE VK VS VF		Y21, Y23	021, 023	53	200	CK06
		Y33, Y35	033, 035	64	240	FK08
		Y43 ²	043	76	200	MK06
		Y45, Y47 ²	045, 047	76	240	MK10
		Y65, Y67	065, 067	92,2	240	PK10
		Y85, Y87, Y89	085, 087, 089	112	240	SK10
		Y97, Y99	107, 109	128,5	240	UK10

Hinweis: Die Größenübersicht ist nur gültig unter Berücksichtigung des VELUX Innenfutters, sonst gelten die angegebenen max. Dachausschnitte.

Hinweise für verschiedene Dachausschnitte

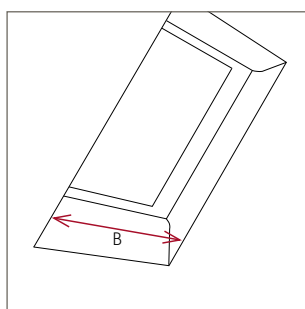

Ausschnitt von vorn

Das Insektenschutz-Rollos wird auf dem Innenfutter bzw. an der Wand montiert. Somit wird für die Bestimmung der Größe des Insektenschutz-Rollos der Dachausschnitt (B Innenverkleidung) gemessen. Die Breite des Insektenschutz-Rollos ist abhängig von der Fensterbreite.

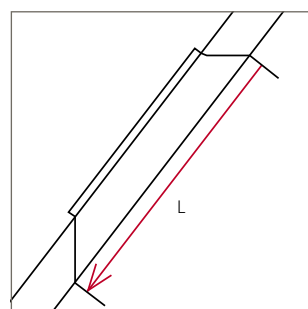

Dach ohne Abseite

Das Insektenschutz-Rollos wird auf dem Innenfutter bzw. an der Wand montiert. Somit wird für die Bestimmung der Größe des Insektenschutz-Rollos der Dachausschnitt (L Innenverkleidung) gemessen. Die Länge des Insektenschutz-Rollos kann variabel angepasst werden.

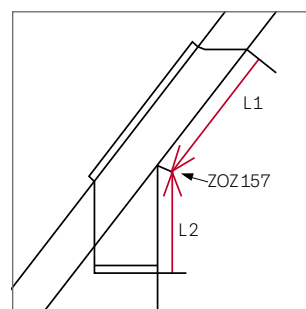

Dach mit Abseite

Bei Fenstern mit vertikalen Fensterelementen (Abseite) werden zwei Insektenschutz-Rollos (L1 + L2) benötigt, die mit einem Verbindungs-Set ZOZ 157SWL verbunden werden.

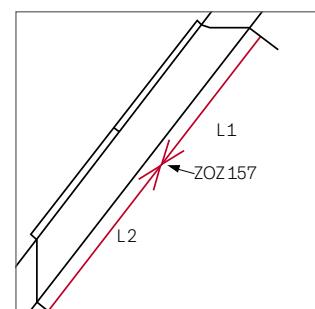

Dachausschnitt (Innenverkleidung) über 240 cm

Bei Dachausschnitten (Innenverkleidung) über 240 cm können zwei Insektenschutz-Rollos (L1 + L2) angebracht und mit einem Verbindungs-Set ZOZ 157SWL verbunden werden.



¹ Insektenschutz kann nicht verwendet werden, wenn GTU/GTL als Notausstieg genutzt wird

² Bei Verwendung eines VELUX Innenfutters muss das ZIL für die Größen Y43, Y45 und Y47 im Sondermaß bestellt werden. Weitere Informationen finden Sie auf den Preisseiten „Preise für Sonderanfertigung Sonnenschutz und Rollläden“, ab Seite 295

Verdunkelungs-Rollos, Verdunkelung Plus, Wabenplissees

Rollos, Plissees, Jalousien

Für GGU/GGL, GPU/GPL, GTU/GTL, GXU/GXL, GXLA/GXLB , 3-IN-1

	CK02	CK04	CK06	FK04	FK06	FK08	MK04	MK06	MK08	MK10
Verdunkelungs-Rollos										
 Manuell	DKL CK02...S	DKL CK04...S	DKL CK06...S	DKL FK04...S	DKL FK06...S	DKL FK08...S	DKL MK04...S	DKL MK06...S	DKL MK08...S	DKL MK10...S
Standard	82,-	94,-	104,-	103,-	113,-	117,-	108,-	117,-	121,-	128,-
Premium/CBY/Kids	94,-	108,-	120,-	118,-	131,-	135,-	124,-	135,-	139,-	147,-
 Manuell	DKY CK02...S	DKY CK04...S	DKY CK06...S	DKY FK04...S	DKY FK06...S	DKY FK08...S	DKY MK04...S	DKY MK06...S	DKY MK08...S	DKY MK10...S
Nature Collection	94,-	108,-	120,-	118,-	131,-	135,-	124,-	135,-	139,-	147,-
Verdunkelung Plus: Verdunkelungs-Rollos & Plissee										
 Manuell	DFD CK02...S	DFD CK04...S	DFD CK06...S	DFD FK04...S	DFD FK06...S	DFD FK08...S	DFD MK04...S	DFD MK06...S	DFD MK08...S	DFD MK10...S
Standard	106,-	122,-	135,-	134,-	148,-	152,-	140,-	152,-	157,-	166,-
Premium/CBY/Kids	122,-	140,-	156,-	154,-	170,-	175,-	161,-	175,-	180,-	191,-
Wabenplissees										
 Manuell	FHC CK02...S	FHC CK04...S	FHC CK06...S	FHC FK04...S	FHC FK06...S	FHC FK08...S	FHC MK04...S	FHC MK06...S	FHC MK08...S	FHC MK10...S
Standard	106,-	122,-	135,-	134,-	148,-	152,-	140,-	152,-	157,-	166,-
Premium	122,-	140,-	156,-	154,-	170,-	175,-	161,-	175,-	180,-	191,-
Sichtschutz-Rollos										
 Manuell	RFL CK02...S	RFL CK04...S	RFL CK06...S	RFL FK04...S	RFL FK06...S	RFL FK08...S	RFL MK04...S	RFL MK06...S	RFL MK08...S	RFL MK10...S
Standard	82,-	94,-	104,-	103,-	113,-	117,-	108,-	117,-	121,-	128,-
Premium/CBY	94,-	108,-			131,-	135,-	124,-	135,-	139,-	147,-
 Manuell	RFY CK02...S	RFY CK04...S	RFY CK06...S	RFY FK04...S	RFY FK06...S	RFY FK08...S	RFY MK04...S	RFY MK06...S	RFY MK08...S	RFY MK10...S
Nature Collection	94,-	108,-	120,-	118,-	131,-	135,-	124,-	135,-	139,-	147,-
 Manuell² mit Haltekrallen	RHL CK00...	RHL CK00...	RHL CK00...	RHL FK00...	RHL FK00...	RHL FK00...	RHL MK00...	RHL MK00...	RHL MK00...	RHL MK00...
Standard	42,-	42,-	42,-	48,-	48,-	48,-	53,-	53,-	53,-	53,-
Plissees										
 Manuell	FHL CK02...S	FHL CK04...S	FHL CK06...S	FHL FK04...S	FHL FK06...S	FHL FK08...S	FHL MK04...S	FHL MK06...S	FHL MK08...S	FHL MK10...S
Standard	98,-	112,-	125,-	124,-	136,-	140,-	129,-	140,-	145,-	153,-
Premium	113,-	129,-	144,-	142,-	157,-	161,-	149,-	161,-	166,-	176,-
Jalousien										
 Manuell	PAL CK02...S	PAL CK04...S	PAL CK06...S	PAL FK04...S	PAL FK06...S	PAL FK08...S	PAL MK04...S	PAL MK06...S	PAL MK08...S	PAL MK10...S
Standard	106,-	122,-	135,-	134,-	148,-	152,-	140,-	152,-	157,-	166,-

Bestellhinweise

- Alle Standard-/Premium-Farben auf den Seiten 300 – 301
- Weiße Schienen ohne Aufpreis! Manuelle Sonnenschutzprodukte mit weißen Schienen erhalten den Zusatz WL in der Bestellnummer, z. B.: DKL MK06 1100SWL. Lieferzeiten sind identisch der alufarbenen Variante.
Sichtschutz-Rollos mit Haltekrallen (RHL) nur mit alufarbener Blende erhältlich
- Wir empfehlen bei der Montage eines innenliegenden Sonnenschutzprodukts immer auch ein außenliegendes Hitzeschutzprodukt, um das Fenster von außen gegen Hitze zu schützen
- Bitte vorab prüfen, ob die bei VELUX Dachfenstern standardmäßig vormontierten Zubehörträger vorhanden sind. Werden neue Träger benötigt, bestellen Sie bei Bedarf jeweils 1 Set ZOZ 230



CK02-UK10
Ab 2013

	MK12	PK06	PK08	PK10	SK06	SK08	SK10	UK04	UK08	UK10	⌚ AT
	DKL MK12...S	DKL PK06...S	DKL PK08...S	DKL PK10...S	DKL SK06...S	DKL SK08...S	DKL SK10...S	DKL UK04...S	DKL UK08...S	DKL UK10...S	
	138,-	125,-	135,-	146,-	142,-	150,-	168,-	150,-	163,-	180,-	5
		144,-	155,-	168,-	163,-	172,-	194,-	172,-	187,-	207,-	6/8/18 ¹
	DKY MK12...S	DKY PK06...S	DKY PK08...S	DKY PK10...S	DKY SK06...S	DKY SK08...S	DKY SK10...S	DKY UK04...S	DKY UK08...S	DKY UK10...S	
	159,-	144,-	155,-	168,-	163,-	172,-	194,-	172,-	187,-	207,-	5
		DFD PK06...S	DFD PK08...S	DFD PK10...S	DFD SK06...S	DFD SK08...S	DFD SK10...S	DFD UK04...S	DFD UK08...S	DFD UK10...S	
		163,-	175,-	190,-	184,-	195,-	219,-	195,-	211,-	234,-	6
		187,-	201,-	219,-	212,-	224,-	252,-	224,-	243,-	269,-	6/8/18 ¹
	FHC MK12...S	FHC PK06...S	FHC PK08...S	FHC PK10...S	FHC SK06...S	FHC SK08...S	FHC SK10...S	FHC UK04...S	FHC UK08...S	FHC UK10...S	
	179,-	163,-	175,-	190,-	184,-	195,-	219,-	195,-	211,-	234,-	6
		206,-	187,-	201,-	219,-	212,-	224,-	252,-	224,-	243,-	6
	RFL MK12...S	RFL PK06...S	RFL PK08...S	RFL PK10...S	RFL SK06...S	RFL SK08...S	RFL SK10...S	RFL UK04...S	RFL UK08...S	RFL UK10...S	
	138,-	125,-	135,-	146,-	142,-	150,-	168,-	150,-	163,-	180,-	6
			155,-		163,-	172,-	194,-	172,-	187,-		6/8 ¹
	RFY MK12...S	RFY PK06...S	RFY PK08...S	RFY PK10...S	RFY SK06...S	RFY SK08...S	RFY SK10...S	RFY UK04...S	RFY UK08...S	RFY UK10...S	
	159,-	144,-	155,-	168,-	163,-	172,-	194,-	172,-	187,-	207,-	5
	RHL MK12...	RHL PK00...	RHL PK00...	RHL PK00...	RHL SK00...	RHL SK00...	RHL SK00...	RHL UK00...	RHL UK00...	RHL UK00...	
	59,-	66,-	66,-	66,-	75,-	75,-	75,-	79,-	79,-	79,-	5
	FHL MK12...S	FHL PK06...S	FHL PK08...S	FHL PK10...S	FHL SK06...S	FHL SK08...S	FHL SK10...S	FHL UK04...S	FHL UK08...S	FHL UK10...S	
	166,-	150,-	161,-	176,-	170,-	180,-	202,-	180,-	195,-	216,-	6
		191,-	173,-	186,-	202,-	195,-	207,-	233,-	207,-	224,-	6
	PAL MK12...S	PAL PK06...S	PAL PK08...S	PAL PK10...S	PAL SK06...S	PAL SK08...S	PAL SK10...S	PAL UK04...S	PAL UK08...S	PAL UK10...S	
	179,-	163,-	175,-	190,-	184,-	195,-	219,-	195,-	211,-	234,-	15

Alle Preise sind UVP in Euro ohne MwSt.

¹ Colour by you!-Dekore und Kids Collection haben eine Lieferzeit von 8 AT. DKL und DFD in den Größen MK10, MK12, PK10, SK10, UK10 = 18 AT

² Sichtschutz-Rollos mit Haltekrallen RHL nur verfügbar in den Farben 1028 (Weiß), 1086 (Hellbeige), 4161 (Grau) und 9050 (Dunkelblau) Größe MK12 mit Lieferzeit von 6 AT

Hinweis

Bitte beachten Sie, dass die Verfügbarkeit von VELUX Sonnenschutz je nach Größe, Farbe und Schienen variieren kann. Nicht alle Varianten für das gesamte Sortiment werden angeboten. Mehr Informationen im interaktiven VELUX Produktkatalog unter produkte.velux.de













- 1 Automatische Produkte
- 2 Lichtlösungen
- 3 Dachfenster, Zubehör
- 4 Modernisierung, Austausch
- 5 Einbauprodukte
- 6 Innenfutter
- 7 Rollläden, Hitzeschutz-Markisen
- 8 Sonnen- und Insektenschutz
- 9 Flachdach-Lösungen, Tageslicht-Spots
- 10 RWA
- 11 Weitere Infos, Sonderanfertigungen

Verdunkelungs-Rollos, Verdunkelung Plus, Wabenplissees

Sichtschutz-Rollos, Plissees, Jalousien

Für GGU/GGL¹, GPU/GPL¹, GHU/GHL, GTU/GTL², GXU/GXL, GEL

	C02	C04	C06	F04	F06	F08	M04 (304)	M06 (306)	M08 (308)
Verdunkelungs-Rollos									
 Manuell	DKL C02...S	DKL C04...S	DKL C06...S	DKL F04...S	DKL F06...S	DKL F08...S	DKL M04...S	DKL M06...S	DKL M08...S
Standard	74,-	84,-	94,-	93,-	102,-	105,-	97,-	105,-	108,-
Premium/CBY/Kids	85,-	97,-	108,-	107,-	117,-	121,-	111,-	121,-	125,-
 Manuell	DKY C02...S	DKY C04...S	DKY C06...S	DKY F04...S	DKY F06...S	DKY F08...S	DKY M04...S	DKY M06...S	DKY M08...S
Nature Collection	94,-	108,-	120,-	118,-	131,-	135,-	124,-	135,-	139,-
Verdunkelungs-Rollos Classic									
 Manuell	DBL C02...S	DBL C04...S		DBL F04...S	DBL F06...S		DBL M04...S	DBL M06...S	DBL M08...S
Standard	52,-	59,-		65,-	71,-		68,-	74,-	76,-
Verdunkelung Plus: Verdunkelungs-Rollos & Plissee									
 Manuell	DFD C02...S	DFD C04...S	DFD C06...S	DFD F04...S	DFD F06...S	DFD F08...S	DFD M04...S	DFD M06...S	DFD M08...S
Standard	106,-	122,-	135,-	134,-	148,-	152,-	140,-	152,-	157,-
Premium/CBY/Kids	122,-	140,-		154,-	170,-	175,-	161,-	175,-	180,-
Wabenplissees									
 Manuell	FHC C02...S	FHC C04...S	FHC C06...S	FHC F04...S	FHC F06...S	FHC F08...S	FHC M04...S	FHC M06...S	FHC M08...S
Standard	106,-	122,-	135,-	134,-	148,-	152,-	140,-	152,-	157,-
Premium	122,-	140,-	156,-	154,-	170,-	175,-	161,-	175,-	180,-
Sichtschutz-Rollos									
 Manuell	RFL C02...S	RFL C04...S	RFL C06...S	RFL F04...S	RFL F06...S	RFL F08...S	RFL M04...S	RFL M06...S	RFL M08...S
Standard	82,-	94,-	104,-	103,-	113,-	117,-	108,-	117,-	121,-
Premium/CBY	94,-	108,-	120,-		131,-		124,-	135,-	139,-
 Manuell	RFY C02...S	RFY C04...S	RFY C06...S	RFY F04...S	RFY F06...S	RFY F08...S	RFY M04...S	RFY M06...S	RFY M08...S
Nature Collection	94,-	108,-	120,-	118,-	131,-	135,-	124,-	135,-	139,-
 Manuell* mit Haltekrallen	RHL CK00...S	RHL CK00...S	RHL CK00...S	RHL FK00...S	RHL FK00...S	RHL FK00...S	RHL MK00...S	RHL MK00...S	RHL MK00...S
Standard	42,-	42,-	42,-	48,-	48,-	48,-	53,-	53,-	53,-
Plissees									
 Manuell	FHL C02...S	FHL C04...S	FHL C06...S	FHL F04...S	FHL F06...S	FHL F08...S	FHL M04...S	FHL M06...S	FHL M08...S
Standard	98,-	112,-	125,-	124,-	136,-	140,-	129,-	140,-	145,-
Premium	113,-	129,-	144,-	142,-	157,-	161,-	149,-	161,-	166,-
Jalousien									
 Manuell	PAL C02...S	PAL C04...S	PAL C06...S	PAL F04...S	PAL F06...S	PAL F08...S	PAL M04...S	PAL M06...S	PAL M08...S
Standard	106,-	122,-	135,-	134,-	148,-	152,-	140,-	152,-	157,-

Bestellhinweise

- Alle Standard-/Premium-Farben auf den Seiten 300 – 301
- Weiße Schienen ohne Aufpreis! Manuelle Sonnenschutzprodukte mit weißen Schienen erhalten den Zusatz WL in der Bestellnummer, z. B.: DKL M06 1100SWL. Lieferzeiten sind identisch der alufarbenen Variante.
Nicht erhältlich mit weißen Schienen: Sichtschutz-Rollos mit Haltekrallen RHL und Verdunkelungs-Rollos Classic DBL
- Verdunkelungs-Rollos Classic DBL verfügbar nur mit alufarbenen Schienen und in den Farben Weiß (4288), Schwarz (4249), Beige (4230) und Grau (4204)
- Wir empfehlen bei der Montage eines innenliegenden Sonnenschutzprodukts immer auch ein außenliegendes Hitzeschutzprodukt, um das Fenster von außen gegen Hitze zu schützen
- Bitte vorab prüfen, ob die bei VELUX Dachfenstern standardmäßig vormontierten Zubehörträger vorhanden sind. Werden neue Träger benötigt, bestellen Sie bei Bedarf jeweils 1 Set ZOZ 230
- Für GGU/GPU in den Größen 104-810 benötigen Sie Verdunkelungs-Rollos DKU auf der Seite 232



C02-U10
2000-2013

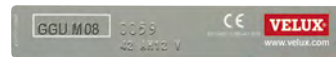

M10 (310)	P06 (406)	P08 (408)	P10 (410)	S06 (606)	S08 (608)	S10 (610)	U04 (804)	U08 (808)	U10 (810)	⌚ AT
DKL M10...S	DKL P06...S	DKL P08...S	DKL P10...S	DKL S06...S	DKL S08...S	DKL S10...S	DKL U04...S	DKL U08...S	DKL U10...S	
115,-	113,-	121,-	132,-	127,-	135,-	152,-	135,-	146,-	162,-	5
132,-	130,-	139,-	151,-	147,-	155,-	174,-	155,-	168,-	186,-	6/8 ³
DKY M10...S	DKY P06...S	DKY P08...S	DKY P10...S	DKY S06...S	DKY S08...S	DKY S10...S	DKY U04...S	DKY U08...S	DKY U10...S	
147,-	144,-	155,-	168,-	163,-	172,-	194,-	172,-	187,-	207,-	5
DBL M10...S	DBL P06...S	DBL P08...S	DBL P10...S	DBL S06...S	DBL S08...S	DBL S10...S	DBL U04...S	DBL U08...S	DBL U10...S	
80,-	79,-	85,-		89,-	94,-		94,-	102,-		5
DFD M10...S	DFD P06...S	DFD P08...S	DFD P10...S	DFD S06...S	DFD S08...S	DFD S10...S	DFD U04...S	DFD U08...S	DFD U10...S	
166,-	163,-	175,-	190,-	184,-	195,-	219,-	195,-	211,-	234,-	6
191,-	187,-	201,-	219,-	212,-	224,-	252,-	224,-	243,-	269,-	6/8 ³
FHC M10...S	FHC P06...S	FHC P08...S	FHC P10...S	FHC S06...S	FHC S08...S	FHC S10...S	FHC U04...S	FHC U08...S	FHC U10...S	
166,-	163,-	175,-	190,-	184,-	195,-	219,-	195,-	211,-	234,-	6
191,-	187,-	201,-	219,-	212,-	224,-	252,-	224,-	243,-	269,-	6
RFL M10...S	RFL P06...S	RFL P08...S	RFL P10...S	RFL S06...S	RFL S08...S	RFL S10...S	RFL U04...S	RFL U08...S	RFL U10...S	
128,-	125,-	135,-	146,-	142,-	150,-	168,-	150,-	163,-	180,-	6
147,-	144,-	155,-	168,-	163,-	172,-		172,-	187,-		6/8 ³
RFY M10...S	RFY P06...S	RFY P08...S	RFY P10...S	RFY S06...S	RFY S08...S	RFY S10...S	RFY U04...S	RFY U08...S	RFY U10...S	
147,-	144,-	155,-	168,-	163,-	172,-	194,-	172,-	187,-	207,-	5
RHL MK00...	RHL PK00...	RHL PK00...	RHL PK00...	RHL SK00...	RHL SK00...	RHL SK00...	RHL UK00...	RHL UK00...	RHL UK00...	
53,-	66,-	66,-	66,-	75,-	75,-	75,-	79,-	79,-	79,-	6
FHL M10...S	FHL P06...S	FHL P08...S	FHL P10...S	FHL S06...S	FHL S08...S	FHL S10...S	FHL U04...S	FHL U08...S	FHL U10...S	
153,-	150,-	161,-	176,-	170,-	180,-	202,-	180,-	195,-	216,-	6
176,-	173,-	186,-	202,-	195,-	207,-	233,-	207,-	224,-	249,-	6
PAL M10...S	PAL P06...S	PAL P08...S	PAL P10...S	PAL S06...S	PAL S08...S	PAL S10...S	PAL U04...S	PAL U08...S	PAL U10...S	
166,-	163,-	175,-	190,-	184,-	195,-	219,-	195,-	211,-	234,-	15

Alle Preise sind UVP in Euro ohne MwSt.

¹ Für GGU/GPU in den Größen 104-810 bestellen Sie ein Verdunkelungs-Rollos DKU, siehe Seite 232

² Kombinationen mit Fenstern GTU nur möglich ab Produktionscode AR10 (Oktober 2005)

³ Alle Colour by you!-Dekore und Kids Collection haben eine Lieferzeit von 8 AT

⁴ Sichtschutz-Rollos RHL mit Haltekrallen nur verfügbar in den Farben 1028 (Weiß), 1086 (Hellbeige), 4161 (Grau) und 9050 (Dunkelblau)

Hinweis

Bitte beachten Sie, dass die Verfügbarkeit von VELUX Sonnenschutz je nach Größe, Farbe und Schienen variieren kann. Nicht alle Varianten für das gesamte Sortiment werden angeboten. Mehr Informationen im interaktiven VELUX Produktkatalog unter produkte.velux.de



1 Automatische Produkte
2 Lichtlösungen
3 Dachfenster, Zubehör
4 Modernisierung, Austausch
5 Einbauprodukte
6 Innenfutter
7 Rollläden, Hitzeschutz-Markisen
8 Sonnen- und Insektenschutz
9 Flachdach-Lösungen, Tageslicht-Spots
10 RWA
11 Weitere Infos, Sonderanfertigungen

Verdunkelungs-Rollos, Sichtschutz-Rollos, Jalousien

Für GGU/GGL, GPU/GPL, GHU/GHL, GTL, GXU/GXL, GEL

		102	104	204	206	304	306	308	310	406	
Kunststofffenster	Verdunkelungs-Rollos für GGU, GPU, GHU, GXU										
	Manuell		DKU 104...		DKU 206...	DKU 304...	DKU 306...	DKU 308...		DKU 406...	
	Standard		94,-		113,-	108,-	117,-	121,-		125,-	

		102	104	204	206	304	306	308	310	406	
Holzfenster	Verdunkelungs-Rollos für GGL, GPL, GHL, GTL, GXL, GEL										
	Manuell	DKL 102...S	DKL 104...S	DKL 204...S	DKL 206...S	DKL M04...S	DKL M06...S	DKL M08...S	DKL M10...S	DKL P06...S	
	Standard	74,-	84,-	93,-	102,-	97,-	105,-	108,-	115,-	113,-	
Verdunkelungs-Rollos Classic für GGL, GPL, GHL, GXL, GEL											
Manuell					DBL M04...	DBL M06...	DBL M08...	DBL M10...	DBL P06...		
Standard					68,-	74,-	76,-	80,-	79,-		
Sichtschutz-Rollos für GGL, GPL, GHL, GTL, GXL, GEL											
Manuell	RFL 102...S	RFL 104...S	RFL 204...S	RFL 206...S	RFL M04...S	RFL M06...S	RFL M08...S	RFL M10...S	RFL P06...S		
Standard	82,-	94,-	103,-	113,-	108,-	117,-	121,-	128,-	125,-		
Manuell mit Haltekrallen	RHL 100...	RHL 100...	RHL 200...	RHL 200...	RHL MK00...	RHL MK00...	RHL MK00...	RHL MK00...	RHL PK00...		
Standard	58,-	58,-	66,-	66,-	53,-	53,-	53,-	53,-	66,-		

Bestellhinweise

- Alle Standard-Farben auf den Seiten 300 – 301
- Verdunkelungs- und Sichtschutz-Rollos DKL, RFL und RHL in den Größen 102–206/100–200 jeweils nur in den 4 Standardfarben erhältlich. DKU nur erhältlich in 1025 (Weiß), 1085 (Hellbeige) und 1100 (Dunkelblau).
- Verdunkelungs-Rollos Classic DBL verfügbar nur mit alufarbenen Schienen und in den Farben Weiß (4288), Schwarz (4249), Beige (4230) und Grau (4204)
- Weiße Schienen ohne Aufpreis! Manuelle Sonnenschutzprodukte mit weißen Schienen erhalten den Zusatz WL in der Bestellnummer z. B. DKL M06 1100SWL. Lieferzeiten identisch der alufarbenen Variante.
Nicht mit weißen Schienen erhältlich sind die Größen 102–206, sowie die Produkte DKU, DBL, und RHL
- Wir empfehlen bei der Montage eines innenliegenden Sonnenschutzprodukts immer auch ein außenliegendes Hitzeschutzprodukt, um das Fenster von außen gegen Hitze zu schützen
- Bei nicht bereits am Fenster vorhandenen Zubehörträgern, diese für Holzfenster separat als ZOZ 230 bestellen. DKU liegen spezielle Zubehörträger dem Lieferumfang bei
- Holzfenster in den Fenstergrößen 304 – 810 auch kombinierbar mit Sonnenschutzprodukten von Seite 230 – 231 (z. B. Fenstergröße 304 = Rollogröße M04, Fenstergröße 810 = Rollogröße U10)



102-810
1991-2000

408	410	606	608						⌚ AT
DKU 408...		DKU 606...	DKU 608...						
135,-		142,-	150,-						6

408	410	606	608	610	808	810		⌚ AT
DKL P08...S	DKL P10...S	DKL S06...S	DKL S08...S	DKL S10...S	DKL U08...S	DKL U10...S		
121,-	132,-	127,-	135,-	152,-	146,-	162,-		5
DBL P08...		DBL S06...	DBL S08...		DBL U08...			
85,-		89,-	94,-		102,-			5
RFL P08...S	RFL P10...S	RFL S06...S	RFL S08...S	RFL S10...S	RFL U08...S	RFL U10...S		
135,-	146,-	142,-	150,-	168,-	163,-	180,-		6
RHL PK00...	RHL PK00...	RHL SK00...	RHL SK00...	RHL SK00...	RHL UK00...	RHL UK00...		
66,-	66,-	75,-	75,-	75,-	79,-	79,-		6

Alle Preise sind UVP in Euro ohne MwSt.

Hinweis

Bitte beachten Sie, dass die Verfügbarkeit von VELUX Sonnenschutz je nach Größe, Farbe und Schienen variieren kann. Nicht alle Varianten für das gesamte Sortiment werden angeboten. Mehr Informationen im interaktiven VELUX Produktkatalog unter produkte.velux.de











- 1 Automatische Produkte
- 2 Lichtlösungen
- 3 Dachfenster, Zubehör
- 4 Modernisierung, Austausch
- 5 Einbauprodukte
- 6 Innenfutter
- 7 Rollläden, Hitzeschutz, Markisen
- 8 Sonnen- und Insektenschutz
- 9 Flachdach-Lösungen, Tageslicht-Spots
- 10 RWA
- 11 Weitere Infos, Sonderanfertigungen

Verdunkelungs-Rollos, Verdunkelung Plus, Wabenplissees

Sichtschutz-Rollos, Plissees, Jalousien

Für GDL DACHBALKON

GDL DACHBALKON	Obenelemente				Untenelemente				⌚ AT
	MK19	PK19	P19 419	SK19	MK19	PK19	P19 419	SK19	
Verdunkelungs-Rollos									
 Manuell	DKL MK10...S	DKL PK10...S	DKL P10...S	DKL SK10...S	DKL M04...S	DKL P04...S	DKL P04...S	DKL S04...S	
Standard	128,-	146,-	132,-	168,-	97,-	113,-	113,-	127,-	5
Premium/CBY/Kids	147,-	168,-	151,-	194,-	111,-	130,-	130,-	147,-	6/8 ¹
 Manuell	DKY MK10...S	DKY PK10...S	DKY P10...S	DKY SK10...S	DKY M04...S	DKY P04...S	DKY P04...S	DKY S04...S	
Nature Collection	147,-	168,-	168,-	194,-	124,-	144,-	144,-	163,-	6
Verdunkelung Plus: Verdunkelungs-Rollos & Plissee									
 Manuell	DFD MK10...S	DFD PK10...S	DFD P10...S	DFD SK10...S	DFD M04...S	DFD P04...S	DFD P04...S	DFD S04...S	
Standard	166,-	190,-	190,-	219,-	140,-	163,-	163,-	184,-	6
Premium/CBY/Kids	191,-	219,-	219,-	252,-	161,-	187,-	187,-	212,-	6/8 ¹
Wabenplissees									
 Manuell	FHC MK10...S	FHC PK10...S	FHC P10...S	FHC SK10...S	FHC M04...S	FHC P04...S	FHC P04...S	FHC S04...S	
Standard	166,-	190,-	190,-	219,-	140,-	163,-	163,-	184,-	6
Premium	191,-	219,-	219,-	252,-	161,-	187,-	187,-	212,-	6
Sichtschutz-Rollos									
 Manuell	RFL MK10...S	RFL PK10...S	RFL P10...S	RFL SK10...S	RFL M04...S	RFL P04...S	RFL P04...S	RFL S04...S	
Standard	128,-	146,-	146,-	168,-	108,-	125,-	125,-	142,-	6
Premium/CBY	147,-		168,-	194,-	124,-			163,-	6/8 ¹
 Manuell	RFY MK10...S	RFY PK10...S	RFY P10...S	RFY SK10...S	RFY M04...S	RFY P04...S	RFY P04...S	RFY S04...S	
Nature Collection	147,-	168,-	168,-	194,-	124,-	144,-	144,-	163,-	
 Manuell² mit Haltekrallen	RHL MK00...	RHL PK00...	RHL PK00...	RHL SK00...	RHL MK00...	RHL PK00...	RHL PK00...	RHL SK00...	
Standard	53,-	66,-	66,-	75,-	53,-	66,-	66,-	75,-	6
Plissees									
 Manuell	FHL MK10...S	FHL PK10...S	FHL P10...S	FHL SK10...S	FHL M04...S	FHL P04...S	FHL P04...S	FHL S04...S	
Standard	153,-	176,-	176,-	202,-	129,-	150,-	150,-	170,-	6
Premium	176,-	202,-	202,-	233,-	149,-	173,-	173,-	195,-	6
Jalousien									
 Manuell	PAL MK10...S	PAL PK10...S	PAL P10...S	PAL SK10...S	PAL M04...S	PAL P04...S	PAL P04...S	PAL S04...S	
Standard	166,-	190,-	190,-	219,-	140,-	163,-	163,-	184,-	15

Bestellhinweise

- Alle Standard-/Premium-Farben auf den Seiten 300 – 301
- Weiße Schienen ohne Aufpreis! Manuelle Sonnenschutzprodukte mit weißen Schienen erhalten den Zusatz WL in der Bestellnummer, z. B.: DKL M31 1100SWL. Lieferzeiten sind identisch der alufarbenen Variante, falls nicht anders angegeben. Weiße Schienen nicht verfügbar für DKU, RHU und RHL
- Sonnenschutz für Dachterrassenelement GEL M08 finden Sie auf der Preisseite „Manuell C02 – U10“
- Wir empfehlen bei der Montage eines innenliegenden Sonnenschutzprodukts immer auch ein außenliegendes Hitzeschutzprodukt, um das Fenster von außen gegen Hitze zu schützen
- Bitte vorab prüfen, ob die bei VELUX Dachfenstern standardmäßig vormontierten Zubehörtäger vorhanden sind. Werden neue Träger benötigt, bestellen Sie bei Bedarf jeweils 1 Set ZOZ 230

¹ Alle Colour by you!-Dekore und Kids Collection haben eine Lieferzeit von 8 AT

² Sichtschutz-Rollos RHL und RHU nur in den Farben 1028 (Weiß), 1086 (Hellbeige), 4161 (Grau) und 9050 (Dunkelblau) verfügbar

³ Die Varianten mit weißen Schienen „WL“ haben eine Lieferzeit von 6 AT

⁴ Verdunkelungs-Rollos DKU nur in den Farben 1025 (Weiß), 1085 (Hellbeige) und 1100 (Dunkelblau) verfügbar

⁵ Preise und Artikelnummern für Kunststofffenster GIU in den Größen 334, 434 und 634 entnehmen Sie bitte der entsprechenden Preistabelle darüber



**GDL
DACHBALKON**
MK19-SK19/
P19/419

Untenelemente
FK34-UK38/
M31-S38/
331-638



Für Untenelemente VIU/VFE, VFA/VFB, VEA/B/C (DACHTERRASSE), GIU/GIL

VIU/VFE	MK31 M31 331	PK31 P31 431	SK31 S31 631	UK31 U31 831	⌚ AT
Verdunkelungs-Rollos für Kunststoff- und Holzfenster					
Manuell	DKL M31...S	DKL P31...S	DKL S31...S	DKL U31...S	
Standard	97,-	113,-	127,-	135,-	5/6 ³
Premium/CBY/Kids	111,-	130,-	147,-	155,-	6/8 ¹

Preisgleich verfügbar für Sichtschutz-Rollos RFL.
Preise für Wabenplissee FHC, Plissee FHL und Jalousie PAL auf Anfrage.

GIU	334	434	634	⌚ AT
Verdunkelungs-Rollos für Kunststofffenster				
Manuell⁴	DKU 304...	DKU 404...	DKU 604...	
Standard	108,-	125,-	142,-	6
Sichtschutz-Rollos für Kunststofffenster				
Manuell² mit Haltekralen	RHU 300...	RHU 400...	RHU 600...	
Standard	70,-	84,-	92,-	6

VIU/VFE, GIU ⁵ /GIL, VFA/B, VEA/B/C	FK34	MK34 MK35 M34 334 ⁵ 335	PK34 PK35 P34 434 ⁵	SK34 SK35 S34 634 ⁵	UK34 UK35 U34 834	⌚ AT
Verdunkelungs-Rollos für Kunststoff- und Holzfenster						
Manuell	DKL F04...S	DKL M04...S	DKL P04...S	DKL S04...S	DKL U04...S	
Standard	93,-	97,-	113,-	127,-	135,-	5
Premium/CBY/Kids	107,-	111,-	130,-	147,-	155,-	6/8 ¹
Wabenplissees für Kunststoff- und Holzfenster						
Manuell	FHC F04...S	FHC M04...S	FHC P04...S	FHC S04...S	FHC U04...S	
Standard	134,-	140,-	163,-	184,-	195,-	5
Premium	154,-	161,-	187,-	212,-	224,-	6
Sichtschutz-Rollos für Kunststoff- und Holzfenster						
Manuell² mit Haltekralen	RHL FK00...	RHL MK00...	RHL PK00...	RHL SK00...	RHL UK00...	
Standard	48,-	53,-	66,-	75,-	79,-	6

Verfügbar auch als DKY/RFY (preisgleich DKL Trend/CBY/Kids) und als RFL (preisgleich DKL), sowie PAL und DFD (preisgleich FHC).
Preise für FHL in den Größen F04, M04, P04, S04, U04 sowie M08, P08, S08 und U08 siehe vorherige Preisseiten.

VIU/VFE, VFA/B, VEA/B/C	MK36 M35 M36 336	PK36 P36 436	SK36 S36 636	UK36	⌚ AT
Verdunkelungs-Rollos für Kunststoff- und Holzfenster					
Manuell	DKL M06...S	DKL P06...S	DKL S06...S		
Standard	105,-	113,-	127,-		5
Premium/CBY/Kids	121,-	130,-	147,-		6/8 ¹
Wabenplissees für Kunststoff- und Holzfenster					
Manuell	FHC M06...S	FHC P06...S	FHC S06...S		
Standard	152,-	163,-	184,-		5
Premium	175,-	187,-	212,-		6
Sichtschutz-Rollos für Kunststoff- und Holzfenster					
Manuell² mit Haltekralen	RHL MK00...	RHL PK00...	RHL SK00...	RHL UK00...	
Standard	53,-	66,-	75,-	79,-	6

Verfügbar auch als DKY/RFY (preisgleich DKL Trend/CBY/Kids) und als RFL (preisgleich DKL), sowie PAL und DFD (preisgleich FHC).
Preise für FHL in den Größen M06, P06 und S06 siehe vorherige Preisseiten.

VIU/VFE, VFA/B	MK38 M38 M08 308 338	PK38 P38 438	SK38 S38 638	UK38	⌚ AT
Verdunkelungs-Rollos für Kunststoff- und Holzfenster					
Manuell	DKL M08...S	DKL P08...S	DKL S08...S	DKL U08...S	
Standard	108,-	121,-	135,-	146,-	5
Premium/CBY/Kids	125,-	139,-	155,-	168,-	6/8 ¹
Wabenplissees für Kunststoff- und Holzfenster					
Manuell	FHC M08...S	FHC P08...S	FHC S08...S	FHC U08...S	
Standard	157,-	175,-	195,-	211,-	5
Premium	180,-	201,-	224,-	243,-	6
Sichtschutz-Rollos für Kunststoff- und Holzfenster					
Manuell² mit Haltekralen	RHL MK00...	RHL PK00...	RHL SK00...	RHL UK00...	
Standard	53,-	66,-	75,-	79,-	6

Alle Preise sind UVP in Euro ohne MwSt.

Hinweis

Bitte beachten Sie, dass die Verfügbarkeit von VELUX Sonnenschutz je nach Größe, Farbe und Schienen variieren kann. Nicht alle Varianten für das gesamte Sortiment werden angeboten. Mehr Informationen im interaktiven VELUX Produktkatalog unter produkte.velux.de



- 1 Automatische Produkte
- 2 Lichtlösungen
- 3 Dachfenster, Zubehör
- 4 Modernisierung, Austausch
- 5 Einbauprodukte
- 6 Innenfutter
- 7 Rollläden, Hitzeschutz-Markisen
- 8 Sonnen- und Insektenschutz
- 9 Flachdach-Lösungen, Tageslicht-Spots
- 10 RWA
- 11 Weitere Infos, Sonderanfertigungen

Verdunkelungs-Rollos, Wabenplissees Sichtschutz-Rollos, Plissees, Jalousien

Für VU/VL, VKU

	Y21	Y23	Y33	Y35	Y43	Y45	Y47	Y65
Verdunkelungs-Rollos für VU/VL, VKU – ab Mitte 2001								
Manuell	DKL Y21...S	DKL Y23...S	DKL Y33...S	DKL Y35...S	DKL Y43...S	DKL Y45...S	DKL Y47...S	DKL Y65...S
Standard	82,-	94,-	103,-	113,-	108,-	117,-	121,-	125,-
Premium	94,-	108,-	118,-	131,-	124,-	135,-	139,-	144,-
Wabenplissees für VU/VL, VKU – ab Mitte 2001								
Manuell	FHC Y21...S	FHC Y23...S	FHC Y33...S	FHC Y35...S	FHC Y43...S	FHC Y45...S	FHC Y47...S	FHC Y65...S
Standard	106,-	122,-	134,-	148,-	140,-	152,-	157,-	163,-
Premium	122,-	140,-	154,-	170,-	161,-	175,-	180,-	187,-
Sichtschutz-Rollos für VU/VL, VKU – ab Mitte 2001								
Manuell	RFL Y21...S	RFL Y23...S	RFL Y33...S	RFL Y35...S	RFL Y43...S	RFL Y45...S	RFL Y47...S	RFL Y65...S
Standard	82,-	94,-	103,-	113,-	108,-	117,-	121,-	125,-
Premium								144,-
Manuell¹ mit Haltekralen	RHL CK00...	RHL CK00...	RHL Y30...	RHL Y30...	RHL Y40...	RHL Y40...	RHL Y40...	RHL Y60...
Standard	42,-	42,-	66,-	66,-	70,-	70,-	70,-	84,-
Plissees für VU/VL, VKU – ab Mitte 2001								
Manuell	FHL Y21...S	FHL Y23...S	FHL Y33...S	FHL Y35...S	FHL Y43...S	FHL Y45...S	FHL Y47...S	FHL Y65...S
Standard	98,-	112,-	124,-	136,-	129,-	140,-	145,-	150,-
Premium	113,-	129,-	142,-	157,-	149,-	161,-	166,-	173,-
Jalousien für VU/VL, VKU – ab Mitte 2001								
Manuell	PAL Y21...S	PAL Y23...S	PAL Y33...S	PAL Y35...S	PAL Y43...S	PAL Y45...S	PAL Y47...S	PAL Y65...S
Standard	106,-	122,-	134,-	148,-	140,-	152,-	157,-	163,-

Für VL², VE, VF, VS, VT

	021	023	033	035	043	045	047	048	065
Verdunkelungs-Rollos für VL², VE, VF, VS, VT ab April 1983 (Produktionscode F04) – 2001									
Manuell³	DG 021...S ⁴	DG 023...S	DG 033...S	DG 035...S	DG 043...S	DG 045...S	DG 047...S	DG 047...S	DG 065...S
Standard	82,-	94,-	103,-	113,-	108,-	117,-	121,-	121,-	125,-

Bestellhinweise

- Alle Standard-/Premium-Farben auf den Seiten 300 – 301
- Nur mit alufarbenen Schienen erhältlich
- Wir empfehlen bei der Montage eines innenliegenden Sonnenschutzprodukts immer auch ein außenliegendes Hitzeschutzprodukt, um das Fenster von außen gegen Hitze zu schützen
- Bitte vorab prüfen, ob die bei VELUX Dachfenstern standardmäßig vormontierten Zubehörtäger vorhanden sind. Werden neue Träger benötigt, bestellen Sie bei Bedarf jeweils 1 Set ZOZ 230



Y21-Y99
Ab 2000
021-109
Bis 1991

	Y67	Y85	Y87	Y89	Y97	Y99	AT
	DKL Y67...S	DKL Y85...S	DKL Y87...S	DKL Y89...S	DKL Y97...S	DKL Y99...S	
	135,-	142,-	150,-	168,-	163,-	180,-	7
	155,-	163,-	172,-	194,-	187,-	207,-	7
	FHC Y67...S	FHC Y85...S	FHC Y87...S	FHC Y89...S	FHC Y97...S	FHC Y99...S	
	175,-	184,-	195,-	219,-	211,-	234,-	7
	201,-	212,-	224,-	252,-	243,-	269,-	7
	RFL Y67...S	RFL Y85...S	RFL Y87...S	RFL Y89...S	RFL Y97...S	RFL Y99...S	
	135,-	142,-	150,-	168,-	163,-	180,-	7
		163,-					7
	RHL Y60...	RHL Y80...	RHL Y80...	RHL Y80...	RHL Y90...	RHL Y90...	
	84,-	92,-	92,-	92,-	96,-	96,-	7
	FHL Y67...S	FHL Y85...S	FHL Y87...S	FHL Y89...S	FHL Y97...S	FHL Y99...S	
	161,-	170,-	180,-	202,-	195,-	216,-	7
	186,-	195,-	207,-	233,-	224,-	249,-	7
	PAL Y67...S	PAL Y85...S	PAL Y87...S	PAL Y89...S	PAL Y97...S	PAL Y99...S	
	175,-	184,-	195,-	219,-	211,-	234,-	15

Produktionscodes

Beispiel	O	02
Fertigungsjahr	Fertigungsmonat	
F = 1983	01 = Januar	
G = 1984	02 = Februar	
H = 1985	03 = März	
J = 1986	04 = April	
K = 1987	05 = Mai	
L = 1988	06 = Juni	
M = 1989	07 = Juli	
N = 1990	08 = August	
O = 1991	09 = September	
	10 = Oktober	
	11 = November	
	12 = Dezember	



Produktionscode
z.B. hier O02

Produktionscodes

Beispiel	AM	12
Fertigungsjahr	Fertigungsmonat	
AK = 2001	01 = Januar	
AM = 2002	02 = Februar	
AN = 2003	03 = März	
AP = 2004	04 = April	
AR = 2005	05 = Mai	
AS = 2006	06 = Juni	
AT = 2007	07 = Juli	
AV = 2008	08 = August	
AX = 2009	09 = September	
AZ = 2010	10 = Oktober	
BA = 2011	11 = November	
BB = 2012	12 = Dezember	

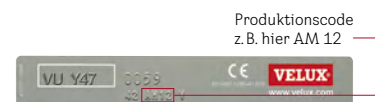

Produktionscode
z.B. hier AM 12

	067	085	087	089	107	109	AT
	DG 067...S	DG 085...S	DG 087...S	DG 089...S	DG 107...S	DG 109...S	
	135,-	142,-	150,-	168,-	163,-	180,-	7

Alle Preise sind UVP in Euro ohne MwSt.

- ¹ Sichtschutz-Rollo RHL ist verfügbar in den Farben 1028 (Weiß), 1086 (Hellbeige), 4161 (Grau) und 9050 (Dunkelblau)
- ² Nicht für VL-PU Fenster
- ³ Verdunkelungs-Rollo DG ist erhältlich in den Farben 1025 (Weiß), 1085 (Hellbeige) und 1100 (Dunkelblau)
- ⁴ Nicht erhältlich für VT 021

Hinweis

Bitte beachten Sie, dass die Verfügbarkeit von VELUX Sonnenschutz je nach Größe, Farbe und Schienen variieren kann. Nicht alle Varianten für das gesamte Sortiment werden angeboten. Mehr Informationen im interaktiven VELUX Produktkatalog unter produkte.velux.de











1 Automatische Produkte
2 Lichtlösungen
3 Dachfenster, Zubehör
4 Modernisierung, Austausch
5 Einbauprodukte
6 Innenfutter
7 Rollläden, Hitzeschutz, Markisen
8 Sonnen- und Insektenschutz
9 Flachdach-Lösungen, Tageslicht-Spots
10 RWA
11 Weitere Infos, Sonderanfertigungen

Verdunkelungs-Rollos, Wabenplissees

Sichtschutz-Rollos, Plissees

Für GGU/GGL, GPU¹/GPL, GTU^{1,2}/GTL¹, GXU¹/GXL¹, GXLA¹/GXLB¹, 3-IN-1

	CK02	CK04	CK06	FK04	FK06	FK08	MK04	MK06	MK08	MK10
Verdunkelungs-Rollos										
 Solar²	DSL CK02...K	DSL CK04...K	DSL CK06...K	DSL FK04...K	DSL FK06...K	DSL FK08...K	DSL MK04...K	DSL MK06...K	DSL MK08...K	DSL MK10...K
Standard	217,-	229,-	239,-	238,-	248,-	252,-	243,-	252,-	256,-	263,-
Premium/CBY	229,-	243,-	255,-	253,-	266,-	270,-	259,-	270,-	274,-	282,-
 Elektro^{1,2}	DML CK02...K	DML CK04...K	DML CK06...K	DML FK04...K	DML FK06...K	DML FK08...K	DML MK04...K	DML MK06...K	DML MK08...K	DML MK10...K
Standard	217,-	229,-	239,-	238,-	248,-	252,-	243,-	252,-	256,-	263,-
Premium/CBY	229,-	243,-	255,-	253,-	266,-	270,-	259,-	270,-	274,-	
Wabenplissees										
 Solar²	FSC CK02...K	FSC CK04...K	FSC CK06...K	FSC FK04...K	FSC FK06...K	FSC FK08...K	FSC MK04...K	FSC MK06...K	FSC MK08...K	FSC MK10...K
Standard	241,-	257,-	270,-	269,-	283,-	287,-	275,-	287,-	292,-	301,-
Premium	257,-	275,-	291,-	289,-	305,-	310,-	296,-	310,-	315,-	326,-
 Elektro^{1,2}	FMC CK02...K	FMC CK04...K	FMC CK06...K	FMC FK04...K	FMC FK06...K	FMC FK08...K	FMC MK04...K	FMC MK06...K	FMC MK08...K	FMC MK10...K
Standard	241,-	257,-	270,-	269,-	283,-	287,-	275,-	287,-	292,-	301,-
Premium	257,-	275,-	291,-		305,-	310,-	296,-	310,-	315,-	326,-
Sichtschutz-Rollos										
 Solar²	RSL CK02...K	RSL CK04...K	RSL CK06...K	RSL FK04...K	RSL FK06...K	RSL FK08...K	RSL MK04...K	RSL MK06...K	RSL MK08...K	RSL MK10...K
Standard	217,-	229,-	239,-	238,-	248,-	252,-	243,-	252,-	256,-	263,-
Premium/CBY	229,-	243,-	255,-		266,-	270,-	259,-	270,-	274,-	282,-
 Elektro^{1,2}	RML CK02...K	RML CK04...K	RML CK06...K	RML FK04...K	RML FK06...K	RML FK08...K	RML MK04...K	RML MK06...K	RML MK08...K	RML MK10...K
Standard	217,-	229,-	239,-	238,-	248,-	252,-	243,-	252,-	256,-	263,-
Premium/CBY	229,-	243,-		253,-	266,-	270,-	259,-	270,-	274,-	282,-
Plissees										
 Solar²	FSL CK02...K	FSL CK04...K	FSL CK06...K	FSL FK04...K	FSL FK06...K	FSL FK08...K	FSL MK04...K	FSL MK06...K	FSL MK08...K	FSL MK10...K
Standard	233,-	247,-	260,-	259,-	271,-	275,-	264,-	275,-	280,-	288,-
Premium		264,-			292,-		284,-		301,-	
 Elektro^{1,2}	FML CK02...K	FML CK04...K	FML CK06...K	FML FK04...K	FML FK06...K	FML FK08...K	FML MK04...K	FML MK06...K	FML MK08...K	FML MK10...K
Standard	233,-	247,-	260,-	259,-	271,-	275,-	264,-	275,-	280,-	288,-
Premium		264,-			292,-		284,-	296,-	301,-	

Bestellhinweise

- Alle Standard-/Premium-Farben auf den Seiten 300 – 301
- Weiße Schienen ohne Aufpreis! Automatische Sonnenschutzprodukte mit weißen Schienen erhalten den Zusatz WL in der Bestellnummer, z. B.: DSL MK06 1100KWL
Lieferzeiten sind identisch der alufarbenen Variante
- VELUX Elektro- und Solar-Sonnenschutz wird inklusive vorprogrammiertem Funk-Wandschalter ausgeliefert
- VELUX Elektro-Sonnenschutz benötigt eine VELUX Steuereinheit oder den Anschluss an ein VELUX Elektrofenster GGU/GGL. Bei Montage auf ein manuelles Fenster ist zusätzlich ZOZ 241 erforderlich
- Wir empfehlen bei der Montage eines innenliegenden Sonnenschutzprodukts immer auch ein außenliegendes Hitzeschutzprodukt, um das Fenster von außen gegen Hitze zu schützen
- Bitte vorab prüfen, ob die bei VELUX Dachfenstern standardmäßig vormontierten Zubehörträger vorhanden sind. Werden neue Träger benötigt, bestellen Sie bei Bedarf jeweils 1 Set ZOZ 230

Für Elektro-Sonnenschutz

Steuereinheit KUX 110	5 AT	133,-
Montageset für neue Fenstergeneration ZOZ 241	6 AT	24,-



CK02-UK10
Ab 2013



MK12	PK06	PK08	PK10	SK06	SK08	SK10	UK04	UK08	UK10	AT
DSL MK12...K	DSL PK06...K	DSL PK08...K	DSL PK10...K	DSL SK06...K	DSL SK08...K	DSL SK10...K	DSL UK04...K	DSL UK08...K	DSL UK10...K	
273,-	260,-	270,-	281,-	277,-	285,-	303,-	285,-	298,-	315,-	6
294,-	279,-	290,-	303,-	298,-	307,-		307,-	322,-	342,-	6/8 ³
DML MK12...K	DML PK06...K	DML PK08...K	DML PK10...K	DML SK06...K	DML SK08...K	DML SK10...K	DML UK04...K	DML UK08...K	DML UK10...K	
273,-	260,-	270,-	281,-	277,-	285,-	303,-	285,-	298,-	315,-	6
	279,-	290,-	303,-	298,-	307,-		307,-	322,-	342,-	6/8 ³
FSC MK12...K	FSC PK06...K	FSC PK08...K	FSC PK10...K	FSC SK06...K	FSC SK08...K	FSC SK10...K	FSC UK04...K	FSC UK08...K	FSC UK10...K	
314,-	298,-	310,-	325,-	319,-	330,-	354,-	330,-	346,-	369,-	6
	322,-	336,-	354,-	347,-	359,-	387,-	359,-	378,-	404,-	6
FMC MK12...K	FMC PK06...K	FMC PK08...K	FMC PK10...K	FMC SK06...K	FMC SK08...K	FMC SK10...K	FMC UK04...K	FMC UK08...K	FMC UK10...K	
314,-	298,-	310,-	325,-	319,-	330,-	354,-	330,-	346,-	369,-	6
	322,-	336,-	354,-	347,-	359,-	387,-	359,-	378,-		6
RSL MK12...K	RSL PK06...K	RSL PK08...K	RSL PK10...K	RSL SK06...K	RSL SK08...K	RSL SK10...K	RSL UK04...K	RSL UK08...K	RSL UK10...K	
273,-	260,-	270,-	281,-	277,-	285,-	303,-	285,-	298,-	315,-	6
	279,-	290,-	303,-	298,-	307,-	329,-	307,-	322,-		6/8 ³
RML MK12...K	RML PK06...K	RML PK08...K	RML PK10...K	RML SK06...K	RML SK08...K	RML SK10...K	RML UK04...K	RML UK08...K	RML UK10...K	
273,-	260,-	270,-	281,-	277,-	285,-	303,-	285,-	298,-	315,-	6
294,-	279,-	290,-	303,-	298,-	307,-		307,-	322,-	342,-	6/8 ³
FSL MK12...K	FSL PK06...K	FSL PK08...K	FSL PK10...K	FSL SK06...K	FSL SK08...K	FSL SK10...K	FSL UK04...K	FSL UK08...K	FSL UK10...K	
301,-	285,-	296,-	311,-	305,-	315,-	337,-	315,-	330,-	351,-	6
	308,-	321,-	337,-	330,-		368,-	342,-	359,-		6
FML MK12...K	FML PK06...K	FML PK08...K	FML PK10...K	FML SK06...K	FML SK08...K	FML SK10...K	FML UK04...K	FML UK08...K	FML UK10...K	
301,-	285,-	296,-	311,-	305,-	315,-	337,-	315,-	330,-	351,-	6
	308,-	321,-		330,-	342,-	368,-	342,-	359,-		6

Alle Preise sind UVP in Euro ohne MwSt.

¹ Elektro-Sonnenschutz (DML, FMC, RML, FML) nicht kombinierbar mit Elektrofenster GPU, GTU/GTL, GXU/GXL, GXLA/GXLB sowie Lichtlösung 3-IN-1

² GTU SK10 nur mit manuellem Sonnenschutz kombinierbar

³ Alle Colour by you!-Dekore haben eine Lieferzeit von 8 AT

Hinweis

Bitte beachten Sie, dass die Verfügbarkeit von VELUX Sonnenschutz je nach Größe, Farbe und Schienen variieren kann. Nicht alle Varianten für das gesamte Sortiment werden angeboten. Mehr Informationen im interaktiven VELUX Produktkatalog unter produkte.velux.de



1 Automatische Produkte

2 Lichtlösungen

3 Dachfenster, Zubehör

4 Modernisierung, Austausch

5 Einbauprodukte

6 Innenfutter

7 Rollläden, Hitzeschutz, Markisen

8 Sonnen- und Insektenschutz

9 Flachdach-Lösungen, Tageslicht-Spots









10 RWA

11 Weitere Infos, Sonderanfertigungen

Verdunkelungs-Rollos, Wabenplissees

Sichtschutz-Rollos, Plissees

Für GGU/GGL, GPU/GPL, GHU/GHL, GTU¹/GTL¹, GXU¹/GXL¹, GEL

	C02	C04	C06	F04	F06	F08	M04	M06	M08
Verdunkelungs-Rollos									
 Solar	DSL C02...K	DSL C04...K	DSL C06...K	DSL F04...K	DSL F06...K	DSL F08...K	DSL M04...K	DSL M06...K	DSL M08...K
Standard	217,-	229,-	239,-	238,-	248,-	252,-	243,-	252,-	256,-
Premium/CBY	229,-	243,-			266,-		259,-	270,-	274,-
 Elektro¹	DML C02...K	DML C04...K	DML C06...K	DML F04...K	DML F06...K	DML F08...K	DML M04...K	DML M06...K	DML M08...K
Standard	217,-	229,-	239,-		248,-	252,-	243,-	252,-	256,-
Premium/CBY	229,-	243,-			266,-		259,-	270,-	274,-
Wabenplissees									
 Solar	FSC C02...K	FSC C04...K	FSC C06...K	FSC F04...K	FSC F06...K	FSC F08...K	FSC M04...K	FSC M06...K	FSC M08...K
Standard	241,-	257,-	270,-	269,-	283,-	287,-	275,-	287,-	292,-
Premium	257,-	275,-		289,-	305,-		296,-	310,-	315,-
 Elektro¹	FMC C02...K	FMC C04...K	FMC C06...K	FMC F04...K	FMC F06...K	FMC F08...K	FMC M04...K	FMC M06...K	FMC M08...K
Standard		257,-	270,-		283,-		275,-		292,-
Premium	257,-	275,-					296,-	310,-	315,-
Sichtschutz-Rollos									
 Solar	RSL C02...K	RSL C04...K	RSL C06...K	RSL F04...K	RSL F06...K	RSL F08...K	RSL M04...K	RSL M06...K	RSL M08...K
Standard	217,-	229,-		238,-	248,-	252,-	243,-	252,-	256,-
Premium/CBY	229,-	243,-	255,-		266,-		259,-	270,-	274,-
 Elektro¹	RML C02...K	RML C04...K	RML C06...K	RML F04...K	RML F06...K	RML F08...K	RML M04...K	RML M06...K	RML M08...K
Standard	217,-	229,-		238,-	248,-	252,-	243,-	252,-	256,-
Premium/CBY		243,-					259,-	270,-	274,-
Plissees									
 Solar	FSL C02...K	FSL C04...K	FSL C06...K	FSL F04...K	FSL F06...K	FSL F08...K	FSL M04...K	FSL M06...K	FSL M08...K
Standard	233,-	247,-			271,-	275,-	264,-	275,-	280,-
Premium	248,-				292,-		284,-	296,-	301,-
 Elektro¹	FML C02...K	FML C04...K	FML C06...K	FML F04...K	FML F06...K	FML F08...K	FML M04...K	FML M06...K	FML M08...K
Standard	233,-	247,-	260,-		271,-		264,-	275,-	280,-
Premium					292,-		284,-		301,-

Bestellhinweise

- Alle Standard-/Premium-Farben auf den Seiten 300 – 301
- Weiße Schienen ohne Aufpreis! Automatische Sonnenschutzprodukte mit weißen Schienen erhalten den Zusatz WL in der Bestellnummer, z. B.: DSL M06 1100KWL. Lieferzeiten sind identisch der alufarbenen Variante
- VELUX Elektro- und Solar-Sonnenschutz wird inklusive vorprogrammiertem Funk-Wandschalter ausgeliefert
- VELUX Elektro-Sonnenschutz benötigt eine VELUX Steuereinheit oder den Anschluss an ein VELUX Elektrofenster GGU/GGL. Bei Montage auf ein manuelles Fenster ist zusätzlich ZOZ 243 erforderlich
- Wir empfehlen bei der Montage eines innenliegenden Sonnenschutzprodukts immer auch ein außenliegendes Hitzeschutzprodukt, um das Fenster von außen gegen Hitze zu schützen
- Bitte vorab prüfen, ob die bei VELUX Dachfenstern standardmäßig vormontierten Zubehörträger vorhanden sind. Werden neue Träger benötigt, bestellen Sie bei Bedarf jeweils 1 Set ZOZ 230

Für Elektro-Sonnenschutz

Steuereinheit KUX 110	5 AT	133,-
Montageset für ältere Fenstergeneration ZOZ 243	6 AT	24,-



C02-U10
2000-2013

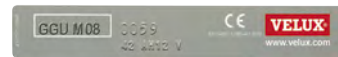

M10	P06	P08	P10	S06	S08	S10	U04	U08	U10	⌚ AT
DSL M10...K	DSL P06...K	DSL P08...K	DSL P10...K	DSL S06...K	DSL S08...K	DSL S10...K	DSL U04...K	DSL U08...K	DSL U10...K	
263,-	260,-	270,-	281,-	277,-	285,-	303,-	285,-	298,-	315,-	6
282,-	279,-	290,-	303,-	298,-	307,-	329,-	307,-	322,-	342,-	6/8 ²
DML M10...K	DML P06...K	DML P08...K	DML P10...K	DML S06...K	DML S08...K	DML S10...K	DML U04...K	DML U08...K	DML U10...K	
263,-	260,-	270,-	281,-	277,-	285,-	303,-	285,-	298,-	315,-	6
			303,-	298,-			307,-			6/8 ²
FSC M10...K	FSC P06...K	FSC P08...K	FSC P10...K	FSC S06...K	FSC S08...K	FSC S10...K	FSC U04...K	FSC U08...K	FSC U10...K	
301,-	298,-	310,-	325,-	319,-	330,-	354,-	330,-	346,-	369,-	6
	322,-	336,-	354,-	347,-	359,-		359,-	378,-	404,-	6
FMC M10...K	FMC P06...K	FMC P08...K	FMC P10...K	FMC S06...K	FMC S08...K	FMC S10...K	FMC U04...K	FMC U08...K	FMC U10...K	
301,-		310,-	325,-	319,-				346,-	369,-	6
			347,-							6
RSL M10...K	RSL P06...K	RSL P08...K	RSL P10...K	RSL S06...K	RSL S08...K	RSL S10...K	RSL U04...K	RSL U08...K	RSL U10...K	
263,-	260,-	270,-	281,-	277,-	285,-	303,-	285,-	298,-	315,-	6
282,-	279,-			298,-	307,-	329,-	307,-	322,-		6/8 ²
RML M10...K	RML P06...K	RML P08...K	RML P10...K	RML S06...K	RML S08...K	RML S10...K	RML U04...K	RML U08...K	RML U10...K	
263,-	260,-	270,-	281,-	277,-	285,-		285,-	298,-	315,-	6
				298,-	307,-		307,-	322,-		6/8 ²
FSL M10...K	FSL P06...K	FSL P08...K	FSL P10...K	FSL S06...K	FSL S08...K	FSL S10...K	FSL U04...K	FSL U08...K	FSL U10...K	
288,-	285,-	296,-	311,-	305,-	315,-	337,-	315,-	330,-	351,-	6
	308,-			330,-			342,-	359,-	384,-	6
FML M10...K	FML P06...K	FML P08...K	FML P10...K	FML S06...K	FML S08...K	FML S10...K	FML U04...K	FML U08...K	FML U10...K	
		296,-	311,-	305,-	315,-		315,-	330,-	351,-	6
311,-				330,-						6

Alle Preise sind UVP in Euro ohne MwSt.

¹ Elektro-Sonnenschutz (DML, FMC, RML und FML) nicht kombinierbar mit GTU/GTL sowie GXU/GXL

² Alle Colour by you!-Dekore haben eine Lieferzeit von 8 AT

Hinweis

Bitte beachten Sie, dass die Verfügbarkeit von VELUX Sonnenschutz je nach Größe, Farbe und Schienen variieren kann. Nicht alle Varianten für das gesamte Sortiment werden angeboten. Mehr Informationen im interaktiven VELUX Produktkatalog unter produkte.velux.de







- 1 Automatische Produkte
- 2 Lichtlösungen
- 3 Dachfenster, Zubehör
- 4 Modernisierung, Austausch
- 5 Einbauprodukte
- 6 Innenfutter
- 7 Rollläden, Hitzeschutz, Markisen
- 8 Sonnen- und Insektenschutz
- 9 Flachdach-Lösungen, Tageslicht-Spots
- 10 RWA
- 11 Weitere Infos, Sonderanfertigungen

Verdunkelungs-Rollos, Wabenplissees

Sichtschutz-Rollos, Plissees

Für GDL DACHBALKON

GDL DACHBALKON	Obenelemente				Untenelemente				AT
	MK19	PK19	P19	SK19	MK19	PK19	P19	SK19	
Verdunkelungs-Rollos									
 Solar	DSL MK10...K	DSL PK10...K	DSL P10...K	DSL SK10...K	DSL M04...K	DSL P04...K	DSL P04...K	DSL S04...K	
Standard	263,-	281,-	281,-	303,-	243,-	260,-	260,-	277,-	6
Premium/CBY	282,-	303,-	303,-		259,-	279,-	279,-		6/8 ¹
Wabenplissees									
 Solar	FSC MK10...K	FSC PK10...K	FSC P10...K	FSC SK10...K	FSC M04...K	FSC P04...K	FSC P04...K	FSC S04...K	
Standard	301,-	325,-	325,-	354,-	275,-	298,-	298,-	319,-	6
Premium	326,-	354,-	354,-	387,-	296,-	322,-	322,-	347,-	6
Sichtschutz-Rollos									
 Solar	RSL MK10...K	RSL PK10...K	RSL P10...K	RSL SK10...K	RSL M04...K	RSL P04...K	RSL P04...K	RSL S04...K	
Standard	263,-	281,-	281,-	303,-	243,-	260,-	260,-	277,-	6
Premium/CBY	282,-	303,-		329,-	259,-	279,-	279,-	298,-	6/8 ¹
Plissees									
 Solar	FSL MK10...K	FSL PK10...K	FSL P10...K	FSL SK10...K	FSL M04...K	FSL P04...K	FSL P04...K	FSL S04...K	
Standard	288,-	311,-	311,-	337,-	264,-	285,-	285,-	305,-	6
Premium		337,-		368,-	284,-				6

Bestellhinweise

- Alle Standard-/Premium-Farben auf den Seiten 300 – 301
- VELUX Solar-Sonnenschutz wird inklusive vorprogrammiertem Funk-Wandschalter ausgeliefert
- Solar-Sonnenschutz für Obenelement DACHTERRASSE GEL M08 ist auf vorheriger Preisseite zu finden
- Automatische Sonnenschutzprodukte mit weißen Schienen erhalten den Zusatz „WL“ in der Bestellnummer, z. B. RSL M04 4161KWL. Preise und Lieferzeiten sind identisch der alufarbenen Variante
- Wir empfehlen bei der Montage eines innenliegenden Sonnenschutzprodukts immer auch ein außenliegendes Hitzeschutzprodukt, um das Fenster von außen gegen Hitze zu schützen
- Bitte vorab prüfen, ob die bei VELUX Dachfenstern standardmäßig vormontierten Zubehörträger vorhanden sind. Werden neue Träger benötigt, bestellen Sie bei Bedarf jeweils 1 Set ZOZ 230



**GDL
DACHBALKON**
MK19-SK19/
P19

Untenelemente
FK34-UK38/
M34-S38



Für Untenelemente VIU/VFE, GIU/GIL, VFA/B, VEA/B/C (DACHTERRASSE)

VIU/VFE,
GIU/GIL,
VFA/B,
VEA/B/C

FK34 MK34 MK35 M34 PK34 PK35 P34 SK34 SK35 S34 UK34 UK35 U34 MK36 M35 M36 PK36 P36 SK36 S36 MK38 M38 PK38 P38 SK38 S38 UK38



Verdunkelungs-Rollos													
Solar	DSL F04...K	DSL M04...K	DSL P04...K	DSL S04...K	DSL U04...K	DSL M06...K	DSL P06...K	DSL S06...K	DSL M08...K	DSL P08...K	DSL S08...K	DSL U08...K	
Standard	238,-	243,-	260,-	277,-	285,-	252,-	260,-	277,-	256,-	270,-	285,-	298,-	6
Premium/CBY		259,-	279,-		307,-	270,-	279,-	298,-	274,-	290,-	307,-	322,-	6/8 ¹
Wabenplissees													
Solar	FSC F04...K	FSC M04...K	FSC P04...K	FSC S04...K	FSC U04...K	FSC M06...K	FSC P06...K	FSC S06...K	FSC M08...K	FSC P08...K	FSC S08...K	FSC U08...K	
Standard	269,-	275,-	298,-	319,-	330,-	287,-	298,-	319,-	292,-	310,-	330,-	346,-	6
Premium	289,-	296,-	322,-	347,-	359,-	310,-	322,-	347,-	315,-	336,-	359,-	378,-	6
Sichtschutz-Rollos													
Solar	RSL F04...K	RSL M04...K	RSL P04...K	RSL S04...K	RSL U04...K	RSL M06...K	RSL P06...K	RSL S06...K	RSL M08...K	RSL P08...K	RSL S08...K	RSL U08...K	
Standard	238,-	243,-	260,-	277,-	285,-	252,-	260,-	277,-	256,-	270,-	285,-	298,-	6
Premium/CBY		259,-	279,-	298,-	307,-	270,-	279,-	298,-	274,-		307,-	322,-	6/8 ¹
Plissees													
Solar	FSL F04...K	FSL M04...K	FSL P04...K	FSL S04...K	FSL U04...K	FSL M06...K	FSL P06...K	FSL S06...K	FSL M08...K	FSL P08...K	FSL S08...K	FSL U08...K	
Standard		264,-	285,-	305,-	315,-	275,-	285,-	305,-	280,-	296,-	315,-	330,-	6
Premium		284,-			342,-	296,-	308,-	330,-	301,-			359,-	6

¹ Alle Colour by you! Dekore haben eine Lieferzeit von 8 AT

Alle Preise sind UVP in Euro ohne MwSt.

Hinweis

Bitte beachten Sie, dass die Verfügbarkeit von VELUX Sonnenschutz je nach Größe, Farbe und Schienen variieren kann. Nicht alle Varianten für das gesamte Sortiment werden angeboten. Mehr Informationen im interaktiven VELUX Produktkatalog unter produkte.velux.de



- 1 Automatische Produkte
- 2 Lichtlösungen
- 3 Dachfenster, Zubehör
- 4 Modernisierung, Austausch
- 5 Einbauprodukte
- 6 Innenfutter
- 7 Rollläden, Hitzeschutz, Markisen
- 8 Sonnen- und Insektenschutz
- 9 Flachdach-Lösungen, Tageslicht-Spots
- 10 RWA
- 11 Weitere Infos, Sonderanfertigungen

Zubehör für automatische VELUX Produkte

VELUX App Control

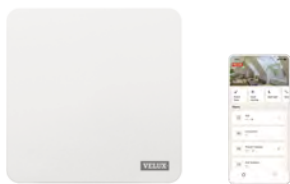

KIG 300 5 AT 108,-

Ermöglicht die Bedienung aller VELUX Solar-/Elektro-Produkte von überall per Smartphone oder per Sprachsteuerung durch Kompatibilität zu dem Sprachassistenten Google Assistant oder Apple HomeKit®.

Lieferumfang: 1 Internet Gateway.

Nachträglich aufrüstbar zu einer VELUX ACTIVE Raumklima-Steuerung (Raumklima-Sensor KLA 300 und Schalter für Abwesenheit KLN 300 separat bestellbar, siehe Seite 38)

VELUX ACTIVE Raumklima-Steuerung



KIX 300 5 AT 216,-

Ermöglicht die Bedienung aller VELUX Solar-/Elektro-Produkte von überall per Smartphone oder per Sprachsteuerung durch Kompatibilität zu dem Sprachassistenten Google Assistant oder Apple HomeKit®. Zusätzlich sorgt die intelligente Sensorsteuerung durch automatisches Schließen und Öffnen der VELUX Solar-/Elektro-Produkte für ein gesundes Innenraumklima (io-homecontrol®).

System enthält: 1 Raumklima-Sensor, 1 Schalter für Abwesenheit und 1 Internet Gateway.

VELUX Touch



KLR 300 5 AT 114,-

Touchscreen-Fernbedienung für alle VELUX Solar-/Elektro-Produkte.

Ermöglicht Produktgruppierung und das automatische Schließen geöffneter Fenster nach voreinstellbaren Zeiten. Funktioniert ohne WLAN.

Empfehlung: 1 VELUX Touch pro Raum

Elektro-Steuereinheit



KUX 110 5 AT 133,-

Zur Ansteuerung eines Dachfensters¹ mit VELUX Fenstermotor KMG 100K, eines Elektro-Rollladens, einer Elektro-Hitzeschutz-Markise oder eines Elektro-Sonnenschutzproduktes.

io-home-control®-kompatibel.

Schalter-Interface



KLF 050 5 AT 53,-

Zum potenzialfreien Ansteuern und direkten Anschluss von unverriegelten Doppeltastern aller gängigen Schalterprogramme oder Schaltaktoren².

Kabellose Ansteuerung per Funk eines io-homecontrol®-Produkts oder einer -Produktgruppe. Standardmontage in Unterputzdose durch Elektriker (230-V-Anschluss).

Programmierbares Interface



KLF 150 5 AT 176,-

Zur Funksteuerung von io-homecontrol®-Produkten durch bauseitige Schalter, Sensoren oder Schaltsysteme (potenzialfreie Ansteuerung).

Zur Ansteuerung von 5 Produkten oder 5 Produktgruppen. Positions- und Signaleinstellungen möglich.

Alternativ auch als Funkverstärker (Repeater) einsetzbar.

Inkl. 5V-Netzteil.

Montageset Leitungsführung für aktuelle Fenstergeneration CK02-UK10



ZOZ 241 6 AT 24,-

Beinhaltet alle erforderlichen Teile wie Kabel, Bohrschablone und Kabelführung für die Montage von Elektro-Sonnenschutz (DML, FML, FMC, RML) auf manuelle VELUX Fenster.

Montageset Leitungsführung für ältere Fenstergeneration C02-U10 und 102-810



ZOZ 243 6 AT 24,-

Beinhaltet alle erforderlichen Teile wie Kabel, Bohrschablone und Kabelführung für die Montage von Elektro-Sonnenschutz (DML, FML, FMC, RML) auf manuelle VELUX Fenster.

Zubehör für manuellen Sonnenschutz

Bedienungsstange



- Bedienungsstange 80 cm für
- GGU, GGL, VU, VL, VG, VX
 - Jalousien ab AP04 (April 2004)
 - Rollos und Plissees

ZCZ 080	5 AT	29,-
---------	------	------

Bedienungsstange

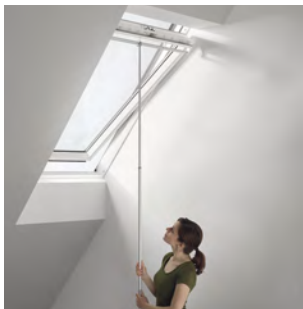

- Teleskop-Bedienungsstange 108 bis 188 cm für
- GGU, GGL, VU, VL, VG, VX
 - Jalousien ab AP04 (April 2004)
 - Rollos und Plissees

ZCT 200K	5 AT	41,-
----------	------	------

Bedienungsstange



- Verlängerung 100 cm für Teleskop-Bedienungsstange ZCT 200K

ZCT 100	5 AT	27,-
---------	------	------

Adapter für Sonnenschutzprodukte



- Zur Betätigung von
- Sichtschutz-Rollos mit Haltekrallen mit Bedienungsstange ZCZ 080 oder ZCT 200K

ZOZ 040	5 AT	9,-
---------	------	-----

Adapter für Sonnenschutzprodukte



- Zur Betätigung von
- Insektenschutz-Rollos ab AG05 (Mai 1998)
 - Sonnenschutzprodukten mit Griffleiste ab AV10 (Oktober 2008)
 - Sonnenschutzprodukten im Slimline-Design mit Bedienungsstange ZCZ 080 oder ZCT 200K

ZOZ 085	5 AT	9,-
---------	------	-----

Zubehörträger für Sonnenschutzprodukte



- Zubehörträger für Installation von Sonnenschutz auf VELUX Fenster, passend für Sonnenschutzprodukte ab 2000

Bitte prüfen Sie vorab, ob die bei VELUX Dachfenstern standardmäßig vormontierten Zubehörträger (noch) vorhanden sind. Werden neue Träger benötigt, bestellen Sie jeweils 1x ZOZ 230 je innenliegendem Sonnenschutzprodukt

ZOZ 230	5 AT	7,-
---------	------	-----

TIPP für noch mehr Komfort

Tipp

Mit innenliegenden VELUX Solar- und Elektro-Rollos genießen Ihre Kunden höchsten Bedienkomfort. Mit ihrem schlanken Design sind sie optimal in VELUX Dachfenster integrierbar und flexibel per VELUX ACTIVE App, Wandtaster oder manuell per Slider bedienbar.

Alle Preise sind unverbindliche Preisempfehlungen in Euro ohne MwSt.

¹ Am Fenstermotor KMG 100K kann ein Elektro-Rollladen oder eine Elektro-Hitzeschutz-Markise sowie ein innenliegendes Elektro-Sonnenschutzprodukt angeschlossen werden

² Bei gemeinsamer Ansteuerung mehrerer io-Produkte ist ein zusätzliches KLF 050 erforderlich

1

Automatische Produkte

2

Lichtlösungen

3

Dachfenster, Zubehör

4

Modernisierung, Austausch

5

Einbauprodukte

6

Innenfutter

7

Rollläden, Hitzeschutz-Markisen

8

Sonnen- und Insektenschutz

9

Flachdach-Lösungen, Tageslicht-Spots

10

RWA

11

Weitere Infos, Sonderanfertigungen

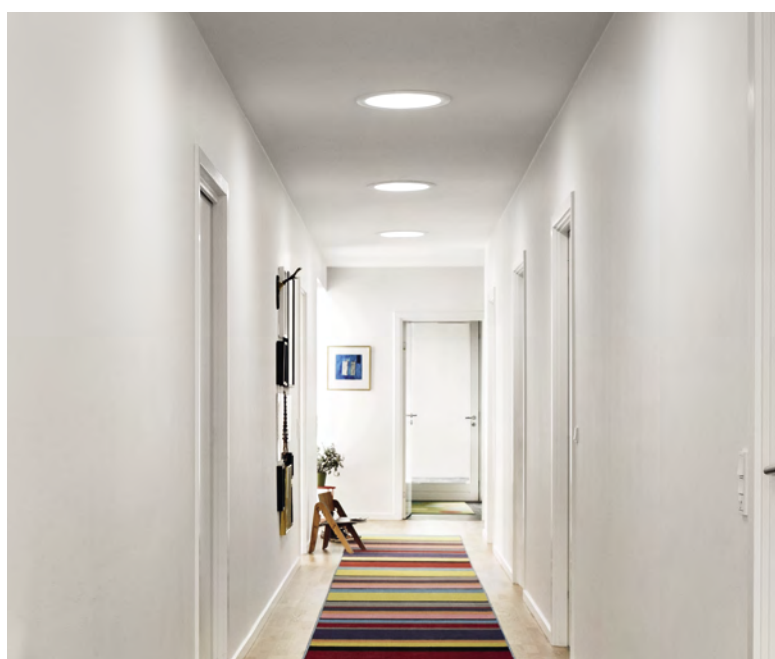

Flachdach-Lösungen, Tageslicht-Spots

Das komplette Sortiment 248

Flachdach-Fenster KONVEX-GLAS und FLACH-GLAS

Flachdach-Fenster KONVEX-GLAS CVU/CFU und FLACH-GLAS CVU/CFU 250
Flachdach-Fenster für Ausstieg und Rauchableitung CXU 252
Einbauzubehör für Flachdach-Fenster CVU/CFU/CXU 254
Hitze-, Sonnen- und Insektenschutz für Flachdach-Fenster CVU/CFU/CXU 256

Flachdach-Fenster KUPPEL

Flachdach-Fenster GLAS-KUPPEL und ACRYL-KUPPEL CVP/CFP 258
Flachdach-Ausstiegsfenster ACRYL-KUPPEL CXP 260
Einbauzubehör für Flachdach-Fenster CVP/CFP/CXP/CSP 262
Sonnenschutz für Flachdach-Fenster CVP/CFP/CXP 264
FLACH-GLAS und KONVEX-GLAS im Querschnitt 266
Flachdach-Fenster KUPPEL im Querschnitt 267

Lichtkuppeln KALTRAUM

Lichtkuppeln KALTRAUM CVJ/CFJ 268
Lichtkuppeln zur Rauchableitung CSJ 270

Tageslicht-Spots

Für geneigte Dächer von 15°–60° 272
Für flache Dächer von 0°–15° 274

Hinweis

RWA-Flachdach-Fenster CSP finden Sie im Kapitel 10 (RWA).

1

Automatische
Produkte

2

Lichtlösungen

3

Dachfenster,
Zubehör

4

Modernisierung,
Austausch

5

Einbauprodukte

6

Innenfutter

7

Rollläden,
Hitze- und
Markisen

8

Sonnen- und
Insektenschutz

9

Flachdach-Lösungen,
Tageslicht-
Spots

10

RWA

11

Weitere Infos,
Sonderan-
fertigungen

Das komplette Sortiment

Flachdach-Lösungen

Neu
ab Sept.



Neue Generation

Flachdach-Fenster KONVEX-GLAS

Spitzenleistungen dank CurveTech

Maximale Tageslichtfläche
Hervorragende Energieeffizienz
Modernes Design
Hervorragende Schallisolation
Klare Sicht und rasches Ablaufen von Regenwasser dank CurveTech



Ab **1.170,- €**



Neue Generation

Flachdach-Fenster FLACH-GLAS

Tageslicht, Design und Ästhetik

Maximale Tageslichtfläche
Hervorragende Energieeffizienz
Modernes Design
Hervorragende Schallisolation

 **red dot winner 2021**

Ab **976,- €**



Alte Generation

Flachdach-Fenster GLAS-KUPPEL

Glas-Abdeckhaube in moderner Optik

Große Tageslichtfläche
Gute Energieeffizienz
Modernes Design
Gute Schallisolation

Ab **803,- €**



Alte Generation

Flachdach-Fenster ACRYL-KUPPEL

Kunststoff-Abdeckhaube in bekannter Optik

Große Tageslichtfläche
Gute Energieeffizienz
Klassisches Design
Gute Schallisolation

Ab **702,- €**



Lichtkuppel KALTRAUM

Für unbeheizte Räume und Gebäude

Erfüllt Mindestanforderungen an die Tageslichtfläche und Energieeffizienz

Ab **505,- €**

Flachdach-Lösungen mit Spezialfunktion



Flachdach-Fenster für Ausstieg und Rauchableitung CXU

Handwerker ausstieg mit Oberelement KONVEX- oder FLACHGLAS. Öffnet sich elektrisch bis zu 60° für einen einfachen und bequemen Ausstieg. Rauchableitung und Erfüllung der geometrischen Öffnungsflächen in Treppenhäusern, CE-zertifiziert nach DIN EN 1873.



Rauch- und Wärmeabzugsfenster Flachdach CSP

Rauch- und Wärmeabzug mit 2-fach-Verglasung für geometrische und aerodynamische RWA-Öffnungsflächen. Siehe Kapitel 10 (RWA)



Flachdach-Ausstiegswenster CXP

Handwerker ausstieg mit 2-fach-Verglasung und hervorragender Schallschuldämmung. Öffnet sich bis zu 60° für einen einfachen Ausstieg.



Lichtkuppel Rauchableitung CSJ

Rauchableitung und Erfüllung der geometrischen Öffnungsflächen in Treppenhäusern, CE-zertifiziert nach DIN EN 1873.



Kombi-Lichtkuppel Rauchableitung und Ausstieg CSJ

Rauchableitung und Erfüllung der geometrischen Öffnungsflächen in Treppenhäusern, CE-zertifiziert nach DIN EN 1873; zusätzlich mit Ausstiegsmöglichkeit.



Spezifikationen

Neue Generation

Alte Generation

**Flachdach-Fenster
KONVEX-GLAS und
FLACH-GLAS**

**Flachdach-Fenster
GLAS-KUPPEL und
ACRYL-KUPPEL**

**Lichtkuppel
KALTRAUM**

Einsatzbereich 	Beheizte Räume	Beheizte Räume	Unbeheizte Räume und Gebäude, wie Lagerhäuser, Garagen, Schuppen oder Industriegebäude
Dachneigung 	0° – 15° KONVEX-GLAS 2° – 15° FLACH-GLAS	0° – 15°	0° – 15°
Design 	KONVEX-GLAS oder FLACH-GLAS 88% Tageslichtfläche ¹ Maximale Aussicht durch randlose Glas-Abdeckung Im Rahmen integrierter Motor inkl. Funk-Wandschalter und Regensensor KONVEX-GLAS: Bessere Sicht und Regenablauf dank innovativer CurveTech	Kuppel aus Glas oder Acryl 70% Tageslichtfläche ¹ – Im Rahmen integrierter Motor inkl. Funk-Wandschalter und Regensensor –	Opale Kuppel aus Acryl 64% Tageslichtfläche ¹ – – –
Leistungskennzahlen 	2-fach- oder 3-fach-Verglasung Isolierglaseinheit mit innerem Verbundglas (P4A) Motorausführung elektrisch oder solar Wärmedurchgangskoeffizient ² U _{rc,ref300} = bis zu 0,55 W/m ² K (KONVEX-GLAS) U _{rc,ref300} = bis zu 0,60 W/m ² K (FLACH-GLAS) Außenfläche A _{rc,ref300} : 4,4 m ² (KONVEX-GLAS) A _{rc,ref300} : 4,1 m ² (FLACH-GLAS) Luftschalldämmung R _w = bis zu 42 dB (KONVEX-GLAS) R _w = bis zu 41 dB (FLACH-GLAS) Einbruchschutz RC2 als Standard	2-fach-Verglasung Isolierglaseinheit mit innerem Verbundglas (P4A) Motorausführung elektrisch Wärmedurchgangskoeffizient ² U = 0,75 W/m ² K (GLAS-KUPPEL) U = 0,80 W/m ² K (ACRYL-KUPPEL) Außenfläche A: 3,9 m ² (GLAS-KUPPEL) A: 3,4 m ² (ACRYL-KUPPEL) Luftschalldämmung R _w = 36 dB Einbruchschutz RC2 als Standard	2- oder 3-schalig Ohne Isolierverglasung Motorausführung elektrisch oder manuell Wärmedurchgangskoeffizient ² U = bis zu 1,6 W/m ² K Außenfläche A: bis zu 4,4 m ² Luftschalldämmung R _w = 22 dB –
Hitze-, Sonnen- und Insektenschutz 	Hitzeschutz-Markise oder Verdunkelungs-Rollo Insektenschutz	– Wabenplissee –	– – –



Sorgenfrei mit VELUX System-Garantie

Beim Kauf eines VELUX Produkts investieren Sie in mehr als nur ein Produkt – vielfältige Dienstleistungen ergänzen unser Angebot. VELUX ist Ihr verlässlicher Partner, mit kurzen Lieferzeiten, einem Kundendienst sowie lokalem Service-Team. Nur bei VELUX erhalten Sie 10 Jahre Garantie auf Ihr Flachdach-Fenster oder Ihre Lichtkuppel (ausgenommen Elektrokomponenten, Hitzeschutz-Markise und Sonnenschutz).

¹ Tageslichtfläche gemäß der Methode EAD 220062-00-0401 (CE-Kennzeichnung). Die angegebenen Zahlen beziehen sich auf ein Fenster der Größe 100100

² Der Wärmedurchgangskoeffizient wird für Flachdach-Fenster mit Abdeckhauben CVP/CFP in der Q-Variante mit 2-fach-Verglasung (Flachdach-Fenster GLAS-KUPPEL oder ACRYL-KUPPEL) oder für CVU/CFU mit 3-fach-Verglasung (Flachdach-Fenster FLACH-GLAS oder KONVEX-GLAS sowie für Lichtkuppeln CVJ (PVC) mit 3-schaliger Ausführung) angegeben. Der U-Wert bezieht sich auf ein Fenster mit den Dimensionen 1,2 x 1,2 m mit einer Aufsetzkranzhöhe von insgesamt 31 cm. Die Werte wurden mit der Methodik gemäß EN 1873:2014+A1:2016 ermittelt

Hinweis

Gehärtetes Glas bietet erhöhte Festigkeit. Spannungsunterschiede aus dem Härtingsprozess („Anisotropie“) können in polarisiertem Licht sichtbar werden. Dies ist kein Defekt, sondern ein natürliches Ergebnis der Herstellung von gehärtetem Glas.

Flachdach-Fenster KONVEX-GLAS und FLACH-GLAS CVU/CFU

KONVEX-GLAS: Hochwertiges Design mit gebogener Verglasung für flache Dächer von 0° – 15°
 FLACH-GLAS: Klare Linien für eine harmonische Integration in flach geneigte Dächer von 2° – 15°



Produktvorteile

- Randlose Glasoberfläche für leichtes Abfließen von Regenwasser und Schmutz
- Ungehindertes Ausblick durch im Rahmen integrierte Motorenkomponenten
- Klare Sicht in den Himmel und viel Tageslichteinfall durch besonders schmale, optimierte Rahmenprofile
- 2- oder 3-fach-Verglasung für hervorragende Wärmedämmung
- Integrierter 15-cm-Aufsetzkranz
- Ausführungen
 - Automatisch zu öffnende Solar-/Elektro-Version (CVU) inkl. Regensensor und vorprogrammiertem Funk-Wandschalter
 - Fest verglaste Ausführung (CFU)
- Nut zur Aufnahme der Innenverkleidung
- Einbruchschutz RC2 nach DIN EN 1627
- Geprüfte Durchsturzicherheit

Kombinierbar mit

	Seite
Intelligenten Steuerungen (CVU)	35
Solar-Hitzeschutz-Markise oder Solar-Verdunkelungs-Rollo	256
Insektenschutz (CVU)	257

Größenbezeichnung der Flachdach-Fenster

Maße des Dachausschnittes in cm

060060 080080 090060 090090 100100 120090
 61x61 81x81 91x61 91x91 101x101 121x91



1 Oberelement

ISU 1093	KONVEX-GLAS	695,-	816,-	765,-	906,-	1.007,-	1.057,-
ISU 2093	FLACH-GLAS	501,-	589,-	552,-	654,-	727,-	763,-

2 Basiselement

	CVU 0320Q	Solarbetriebene Ausführung, 2-fach-Verglasung inkl. Funk-Wandschalter	1.323,-	1.413,-	1.372,-	1.476,-	1.546,-	1.574,-
	CVU 0325Q	Solarbetriebene Ausführung, 3-fach-Verglasung inkl. Funk-Wandschalter	1.465,-	1.583,-	1.529,-	1.665,-	1.755,-	1.792,-
	CVU 0220Q	Elektrisch zu öffnende Ausführung, 2-fach-Verglasung inkl. Funk-Wandschalter	1.323,-	1.413,-	1.372,-	1.476,-	1.546,-	1.574,-
	CVU 0225Q	Elektrisch zu öffnende Ausführung, 3-fach-Verglasung inkl. Funk-Wandschalter	1.465,-	1.583,-	1.529,-	1.665,-	1.755,-	1.792,-
	CFU 0020Q	Fest verglaste Ausführung, 2-fach-Verglasung	475,-	565,-	524,-	628,-	698,-	726,-
	CFU 0025Q	Fest verglaste Ausführung, 3-fach-Verglasung	617,-	735,-	681,-	817,-	907,-	944,-

Hitzeschutz

	MSU 5070WL²	Solar-Hitzeschutz-Markise, inkl. Funk-Wandschalter	385,-	402,-	394,-	411,-	419,-	427,-
--	-------------------------------	--	-------	-------	-------	-------	-------	-------

Einbaubehör

ZZZ 210U	Kaplleisten-Set, Alu, schwarz, inkl. Befestigungsschrauben	54,-	59,-	56,-	62,-	66,-	69,-
ZCU 0015	Adapterkranz, 16 cm mit Flansch, Farbe grau ³ , inkl. Befestigungsschrauben	290,-	319,-	301,-	333,-	354,-	368,-
ZCU 1015	Adapterkranz, 16 cm ohne Flansch (max. 3 Stück kombinierbar), Farbe grau ³ , inkl. Befestigungsschrauben	221,-	243,-	230,-	254,-	270,-	281,-

Hinweis: Weiteres Einbaubehör siehe Seite 254, Sonnen- und Insektenschutz siehe Seite 256

Bestellhinweise

- Für ein VELUX Flachdach-Fenster KONVEX-GLAS bestellen Sie:
1 Oberelement + 1 Basiselement

z. B. 1x ISU 100100 1093 +
1x CVU 100100 0220Q

- Weitere Informationen zu möglichem Einbauzubehör finden Sie auf der Seite 254

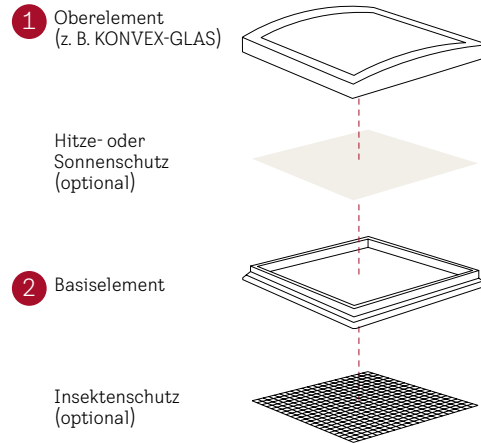



VELUX App Control – kostenlos
für Ihre Endkunden beim Kauf eines VELUX Solar-/Elektro-Flachdach-Fensters!
Infos unter velux.de/kostenfreie-app-control

120120 121x121	150080 151x81	150100 151x101	150120 151x121	150150 151x151	200060 201x61	200100 201x101	🕒 AT
1.309,-	1.218,-	1.329,-	1.561,-	1.812,-	1.903,-	1.903,-	5
945,-	879,-	959,-	1.126,-	1.308,-	1.374,-	1.374,-	5
1.700,-	1.616,-	1.721,-	1.832,-	2.104,-	1.721,-	2.049,-	5
1.955,-	1.846,-	1.982,-	2.127,-	2.481,-	1.982,-	2.409,-	5
1.700,-	1.616,-	1.721,-	1.832,-	2.104,-	1.721,-	2.049,-	5
1.955,-	1.846,-	1.982,-	2.127,-	2.481,-	1.982,-	2.409,-	5
852,-	768,-	873,-	984,-	1.256,-	873,-	1.201,-	5
1.107,-	998,-	1.134,-	1.279,-	1.633,-	1.134,-	1.561,-	5
436,-	431,-	444,-	454,-	524,-	469,-	545,-	6
77,-	71,-	80,-	84,-	87,-	83,-	99,-	5
414,-	382,-	428,-	453,-	460,-	443,-	531,-	5
316,-	292,-	327,-	346,-	356,-	338,-	405,-	5

Alle Preise sind UVP in Euro ohne MwSt.

Dachneigungsbereich

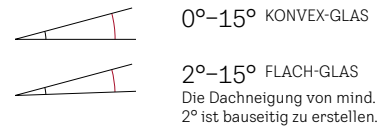

Technische Werte

	KONVEX-GLAS 2-fach- Verglasung	KONVEX-GLAS 3-fach- Verglasung
U W/(m²K)	0,65 ¹	0,55 ¹
g	0,52	0,49
R_w dB/Klasse	39/3	42/4
τ _v	0,69	0,63
Luftdurch- lässigkeit Klasse	4	4
Förderfähig	✓	✓
	FLACH-GLAS 2-fach- Verglasung	FLACH-GLAS 3-fach- Verglasung
U W/(m²K)	0,75 ¹	0,60 ¹
g	0,52	0,49
R_w dB/Klasse	39/3	41/4
τ _v	0,68	0,63
Luftdurch- lässigkeit Klasse	4	4
Förderfähig	✓	✓
In Kombination mit MSU wird um bis zu 60% weniger Sonnenergie in den Raum gelassen (g _{tot}) fett = Fenster als Ganzes , mager = Scheibe allein		

Hinweise

- Bei rechteckigen Größen ist der Motor auf der **langen Seite**
- Bei Einbau in der Neigung muss der Motor an der tiefsten Stelle platziert werden
- Kabellänge 2,2 m
- Mehr Informationen zum VELUX Flachdach-Fenster unter velux.de/flachdach

Weitere Informationen unter velux.de/info/...

6740 Durchsturzsischerheitszertifikat für VELUX Flachdach-Fenster

¹ Nach DIN EN 1873 einschließlich Aufsetzkranz bezogen auf die Abwicklungsfläche Arc.ref500 = KONVEX-GLAS: 4,4 m², FLACH-GLAS: 4,1 m²
² Sortiment B
³ Die ZCU Adapterkränze werden im nicht sichtbaren Bereich eingebaut

Flachdach-Fenster für Ausstieg und Rauchableitung CXU

Elektrisch zu öffnendes Ausstiegswindow für flache Dächer bis 15° und einsetzbar zur Rauchableitung in Treppenhäusern durch Erfüllung der geometrischen Öffnungsfläche



Hitzeschutz gleich mit einbauen!

Produktvorteile

- Handwerker-Ausstieg und Rauchableitung in einem Produkt
- Einfacher und sicherer Zugang zum Dach
- Automatisch zu öffnende Elektro-Version zum einfachen Lüften oder bequemen Ausstieg
- Große Ausstiegsöffnung mit 60° Öffnungswinkel
- Inklusive Regensensor und Schlüsselschalter für Komfort-Lüftung und Aktivierung der Ausstiegsfunktion. **Zum Betrieb ist immer ein Steuersystem KES 305 EU oder VELUX RWA-Steuersystem zusätzlich erforderlich, siehe Bestellhinweise**
- Oberelement KONVEX-GLAS oder FLACH-GLAS
- Ungehindertes Ausblick durch im Rahmen integrierte Motorenkomponenten
- Klare Sicht in den Himmel und viel Tageslichteinfall durch besonders schmale, optimierte Rahmenprofile
- 2- oder 3-fach-Verglasung für hervorragende Wärmedämmung
- Integrierter 15-cm-Aufsetzkranz
- Nut zur Aufnahme der Innenverkleidung
- Geprüfte Durchsturzicherheit
- CXU in den Größen 120120 und 150100 einsetzbar zur Erfüllung der Anforderung an geometrische Öffnungsflächen von mindestens 1 m² nach Landesbauordnung, wie z. B. in Treppenhäusern
- Wärmebeständigkeit: Klassifizierung B300

Kombinierbar mit

Solar-Hitzeschutz-Markise oder Solar-Verdunkelungs-Rollo

Seite

256

Größenbezeichnung der Flachdach-Fenster
Maße des Dachausschnittes in cm

100100 120120 150100
101x101 121x121 151x101

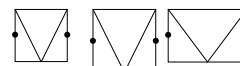

1 Oberelement

ISU 1093	KONVEX-GLAS	1.007,-	1.309,-	1.329,-	5
ISU 2093	FLACH-GLAS	727,-	945,-	959,-	5

2 Basiselement, Fensterrahmenhöhe: 15 cm

	CXU 0220K01	Elektrisch zu öffnende Ausführung, 2-fach-Verglasung, inkl. Schalter, Regensensor und Schlüssel	3.557,-	4.248,-	4.342,-	5
	CXU 0225K01	Elektrisch zu öffnende Ausführung, 3-fach-Verglasung, inkl. Schalter, Regensensor und Schlüssel	4.499,-	5.398,-	5.520,-	5

Steuereinheit (Zum Betrieb ohne Rauchableitung erforderlich!)

KES 305 EU	Steuereinheit (5A) für 1 Flachdach-Ausstiegswindow	191,-	191,-	191,-	5
------------	--	-------	-------	-------	---

Hitzeschutz

	MSU 5070WL ¹	Solar-Hitzeschutz-Markise, weiß, inkl. Funk-Wandschalter	419,-	436,-	444,-	6
--	-------------------------	--	-------	-------	-------	---

Einbaubehör

ZZZ 210U	Kaplleisten-Set, Alu, schwarz, inkl. Befestigungsschrauben	66,-	77,-	80,-	5
ZCU 0015	Adapterkranz, 16 cm mit Flansch, Farbe grau ² , inkl. Befestigungsschrauben	354,-	414,-	428,-	5
ZCU 1015	Adapterkranz, 16 cm ohne Flansch (max. 3 Stück kombinierbar), Farbe grau ² , inkl. Befestigungsschrauben	270,-	316,-	327,-	5

Hinweis: Weiteres Einbaubehör siehe Seite 254, Sonnenschutz siehe Seite 256

Alle Preise sind UVP in Euro ohne MwSt.

Bestellhinweise

- Für ein VELUX Flachdach-Ausstiegswenster mit KONVEX-GLAS bestellen Sie: 1 Oberelement + 1 Basiselement
z. B. 1x ISU 100100 1093 +
1x CXU 100100 0225K01
- In Abhängigkeit der geplanten Nutzung des Fensters ist zusätzlich ein entsprechendes Steuersystem zu bestellen:
 - Für Lüftung + Ausstiegsfunktion: 1x KES 305 EU oder
 - Für Lüftung + Ausstiegsfunktion + Rauchableitung 1x RWA-Steuersystem (Weitere Informationen zu den Produkten auf Seite 287)
- Weitere Informationen zu möglichem Einbauzubehör finden Sie auf der Seite 254

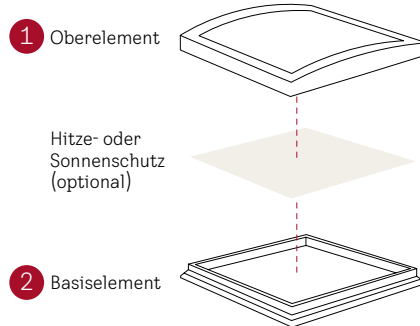

Dachneigungsbereich

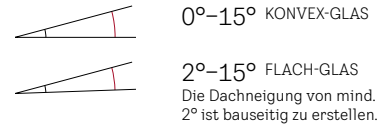

Technische Werte

	KONVEX-GLAS 2-fach- Verglasung	KONVEX-GLAS 3-fach- Verglasung
U W/(m²K)	0,75 ³	0,65 ³
g	0,49	0,49
R_w dB/Klasse	39(-1;-5)/3	42(-1;-5)/4
τ _v	0,68	0,63
Luftdurchlässigkeit Klasse	4	4
Förderfähig	✓	✓
	FLACH-GLAS 2-fach- Verglasung	FLACH-GLAS 3-fach- Verglasung
U W/(m²K)	0,80 ³	0,70 ³
g	0,49	0,49
R_w dB/Klasse	39(-1;-5)/3	41(-1;-5)/4
τ _v	0,68	0,63
Luftdurchlässigkeit Klasse	4	4
Förderfähig	✓	✓
In Kombination mit MSU wird um bis zu 60% weniger Sonnenenergie in den Raum gelassen (g _{tot})		
fett = Fenster als Ganzes , mager = Scheibe allein		

Technische Daten

Größenbezeichnung	100100	120120	150100
Geometrische Öffnungsfläche A _v in m²	0,88	1,30	1,35



Lüftungsfunktion



Rauchableitung



Ungehinderter Ausblick durch im Rahmen integrierte Motorenkomponenten. Von Innen ist kein Unterschied zu einem Flachdach-Fenster KONVEX-GLAS oder FLACH-GLAS CVU/CFU erkennbar

Hinweise

- Kabellänge 2,2 m
- Bei Einbau in der Neigung muss der Motor an der tiefsten Stelle platziert werden
- Mehr Informationen zum VELUX Flachdach-Fenster unter velux.de/flachdach

¹ Sortiment B

² Die ZCU Adapterkränze werden im nicht sichtbaren Bereich eingebaut

³ Nach DIN EN 1873 einschließlich Aufsetzkranz bezogen auf die Abwicklungsfläche Arc.ref300 = KONVEX-GLAS: 4,4 m², FLACH-GLAS: 4,1 m²

Einbauzubehör für Flachdach-Fenster CVU/CFU/CXU

Fachgerechte Lösungen für einen sicheren Anschluss und mehr Flexibilität

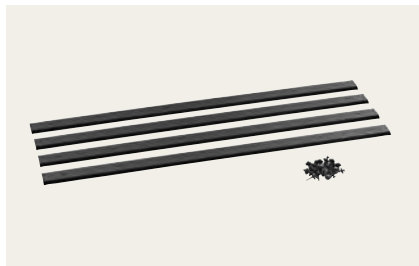

Kapleisten-Set ZZZ 210U

- Für die sichere Befestigung des Dachmaterials (wie z.B. Bitumen-Dachbahnen) am VELUX Flachdach-Fenster CVU/CFU/CXU
- Passgenaues Schienen-Set aus Aluminium inkl. Befestigungsschrauben
- Schwarzes Design für harmonische Integration ins Dach



Dampfsperrschürze BBX

- Anschluss des Flachdach-Fensters an die Luftdichtheitsschicht
- Passgenauer Folienkranz mit verschweißten Ecken inkl. Klebeband
- Material: Polyethylen (Materialstärke: 0,15 mm sd-Wert = 80 m)



Flachdach-Innenfutter LSF

- Die ideale Einbauunterstützung in Sanierungs- und Austauschsituationen für einen passgenauen Abschluss der Innenverkleidung
- Aus hochwertigem PVC-Material für vertikale Schachttiefen bis max. 67,5 cm
- Schnelle Montage durch Vorbohrungen und einfaches Einsetzen in die Fensternut
- Breite Abdeckleisten (8,7 cm) und Dampfsperrschürze BBX im Lieferumfang enthalten
- Auslieferung erfolgt mit abziehbaren Schutzfolien zum Schutz der Oberflächen
- Für alle Größen vorgefertigt (CVU/CFU/CXU)
- Kann bei einer Dachneigung zwischen 0° und 5° verwendet werden
- Das Innenfutter muss vertikal im 90° Winkel zur Nut verlaufen

Größenbezeichnung der Flachdach-Fenster
Maße des Dachausschnittes in cm

060060 080080 090060 090090 100100 120090 120120
61x61 81x81 91x61 91x91 101x101 121x91 121x121

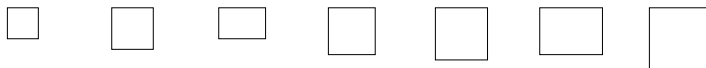

Einbauzubehör

ZCU 0015	Adapterkranz, 16 cm mit Flansch, Farbe grau ¹ , inkl. Befestigungsschrauben	290,-	319,-	301,-	333,-	354,-	368,-	414,-
ZCU 1015	Adapterkranz, 16 cm ohne Flansch (max. 3 Stück kombinierbar), Farbe grau ¹ , inkl. Befestigungsschrauben	221,-	243,-	230,-	254,-	270,-	281,-	316,-
ZZZ 210U	Kapleisten-Set, Alu, schwarz, inkl. Befestigungsschrauben	54,-	59,-	56,-	62,-	66,-	69,-	77,-
Größenbezeichnung für LSF/BBX		060060	080080	060090	090090	100100	090120	120120
LSF 2000	Innenfutter, Kunststoff, weiß, 67,5 cm inkl. BBX Dampfsperrschürze	351,-	385,-	376,-	401,-	418,-	426,-	451,-
BBX 0000	Dampfsperrschürze BBX	45,-	45,-	45,-	45,-	45,-	45,-	45,-

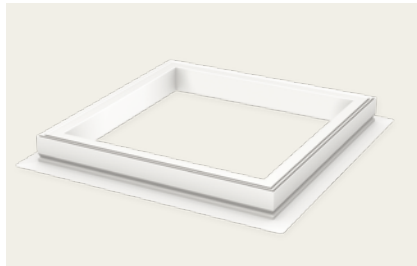

Adapterkranz Basiserhöhung ZCU 0015

- Aufsetzkranz-Erhöpfung mit umlaufendem Flansch, Farbe grau¹, Höhe 16 cm
- Einfache Montage
- Erfüllung der Anforderungen der Flachdach-Richtlinie des ZVDH und der DIN 18531-3 an die Anschlusshöhe bei aufgehenden Bauteilen

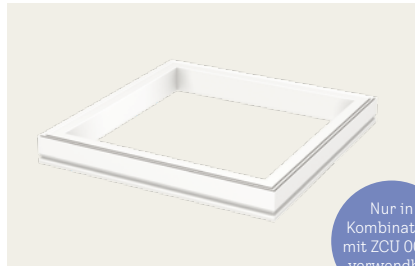

Nur in Kombination mit ZCU 0015 verwendbar

Adapterkranz Zusatzerhöhung ZCU 1015

- Aufsetzkranz-Erhöpfung ohne Flansch (max. 3 Stück), Farbe grau¹, Höhe 16 cm
- Einfache Montage
- Erfüllung der Anforderungen der Flachdach-Richtlinie des ZVDH und der DIN 18531-3 an die Anschlusshöhe bei aufgehenden Bauteilen

Lösungen für Aufsetzkranz-Erhöhpungen

- Flachdach-Fenster + 1x ZCU 0015 (Adapterkranz mit Flansch) für eine Gesamthöhe von 31 cm
- Flachdach-Fenster + 1x ZCU 0015 (Adapterkranz mit Flansch) + max. 3x ZCU 1015 (Adapterkranz ohne Flansch) für eine Gesamthöhe von 47 bis zu 79 cm



Abgebildete Gesamthöhe: 47 cm

- ① Flachdach-Fenster mit integriertem 15-cm-Aufsetzkranz
- ② Optional: Adapterkranz Zusatzerhöhung 16 cm ohne Flansch (ZCU 1015; max. 3 Stück)
- ③ Optional: Adapterkranz Basiserhöhung 16 cm mit Flansch (ZCU 0015)

Hinweise

- Der Adapterkranz mit Flansch (ZCU 0015) muss eingebaut sein, um einen zusätzlichen Aufsetzkranz ZCU 1015 montieren zu können
- ZCU Adapterkränze sind nicht kompatibel mit CFP/CVP/CXP/CSP

	150080 151x81	150100 151x101	150120 151x121	150150 151x151	200060 201x61	200100 201x101	⌚ AT
	382,-	428,-	453,-	460,-	443,-	531,-	5
	292,-	327,-	346,-	356,-	338,-	405,-	5
	71,-	80,-	84,-	87,-	83,-	99,-	5
	150080	100150	150120	150150	200060	200100	
	431,-	460,-	468,-	502,-	481,-	523,-	5
	45,-	45,-	45,-	45,-	45,-	45,-	5

Alle Preise sind UVP in Euro ohne MwSt.

¹ Die ZCU Adapterkränze werden im nicht sichtbaren Bereich eingebaut.

Hitze-, Sonnen- und Insektenschutz für Flachdach-Fenster CVU/CFU/CXU

Als optimale Ergänzung zum Flachdach-Fenster direkt mit einbauen



oder



Solar-Hitzeschutz-Markise MSU

- Effektive Hitzereduktion
- Weißes, lichtdurchlässiges Netzgewebe sorgt für einen dezenten Lichteinfall
- Geschützte Montage zwischen Ober- und Basiselement
- Ideal in Kombination mit VELUX ACTIVE für automatischen Überhitzungsschutz
- Kabellos für einen unkomplizierten Einbau
- Schlanke Rahmenprofile optimal integriert – bei Nichtbedarf nahezu nicht sichtbar für maximalen Tageslichteinfall und Ausblick
- Förderfähig bei Neueinbau eines VELUX Flachdach-Fensters im Rahmen der staatlichen Förderung
- 5 Jahre Garantie

Detailansicht



5070

Solar-Verdunkelungs-Rollo DSU

- Effektive Verdunkelung
- Dichtgewebter, weißer Stoff
- Geschützte Montage zwischen Ober- und Basiselement
- Kabellos für einen unkomplizierten Einbau
- Schlanke Rahmenprofile optimal integriert – bei Nichtbedarf nahezu nicht sichtbar für maximalen Tageslichteinfall und Ausblick
- 5 Jahre Garantie

Detailansicht



4550

Größenbezeichnung der Flachdach-Fenster
Maße des Dachausschnittes in cm

060060 61x61 **080080** 81x81 **090060** 91x61 **090090** 91x91 **100100** 101x101 **120090** 121x91 **120120** 121x121

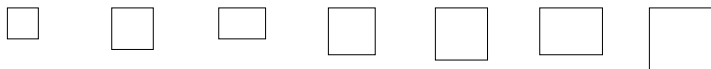

Hitze-, Sonnen- und Insektenschutz

	MSU 5070WL	Solar-Hitzeschutz-Markise, weiß inkl. Funk-Wandschalter	385,-	402,-	394,-	411,-	419,-	427,-	436,-
	DSU 4550WL	Solar-Verdunkelungs-Rollo, weiß inkl. Funk-Wandschalter	385,-	402,-	394,-	411,-	419,-	427,-	436,-
	ZIU 0000WL	Insektenschutz	96,-	101,-	98,-	103,-	105,-	107,-	109,-



Insektenschutz ZIU

- Frische Luft ungestört genießen
- Fixer Insektenschutz-Rahmen
- Einfach unter dem Fenster zu montieren – auch nachträglich möglich
- Förderfähig bei Neueinbau eines VELUX Flachdach-Fensters im Rahmen der staatlichen Förderung
- 3 Jahre Garantie

Detailansicht

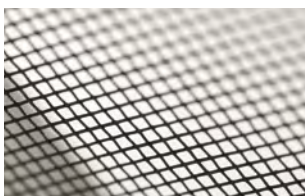

0000

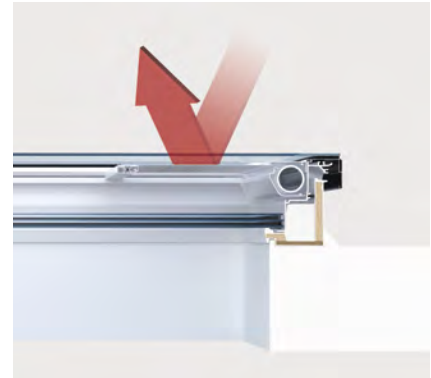

Hinweise

- Die Montage von Hitze- und Sonnenschutz kann nur vom Dach aus durch einen Fachmann erfolgen – direkt zwischen Ober- und Basiselement des Flachdach-Fensters
- Empfehlen Sie daher Ihren Kunden das passende Hitze- oder Sonnenschutzprodukt direkt mit dem Fensterkauf, denn so sichern Sie sich frühzeitig Ihr Zusatzgeschäft und vermeiden eine aufwändige Nachrüstung
- Wichtig: Es kann genau ein Hitze- oder Sonnenschutzprodukt integriert werden. Eine Kombination von Hitzeschutz-Markise und Verdunkelungs-Rollo ist nicht möglich
- Für eine Regulierung des Innenraumklimas ist die Hitzeschutz-Markise MSU zu verwenden. Das Verdunkelungs-Rollo DSU ist hingegen nicht als Hitzeschutz einzusetzen
- In Kombination mit MSU wird um bis zu 60% weniger Sonnenenergie in den Raum gelassen (g_{tot})

Tipp für Bauherren

VELUX Hitzeschutz-Markise MSU und Insektenschutz ZIU sind förderfähig, wenn sie zusammen mit einem neuen VELUX Flachdach-Fenster verbaut werden.

Weitere Informationen unter velux.de/foerderung

150080 151x81	150100 151x101	150120 151x121	150150 151x151	200060 201x61	200100 201x101	🕒 AT

431,-	444,-	454,-	524,-	469,-	545,-	6
431,-	444,-	454,-	524,-	469,-	545,-	6
108,-	111,-	113,-	131,-	117,-	136,-	6

Alle Preise sind UVP in Euro ohne MwSt.

Flachdach-Fenster GLAS-KUPPEL und ACRYL-KUPPEL CVP/CFP

Bekannte Kuppel-Optik für flache Dächer von 0° – 15°



Produktvorteile

- Oberelement KUPPEL aus Glas oder kratzfestem Acryl
- Kuppeloptik ermöglicht natürliche Entwässerung
- Sehr gute Wärmedämmeigenschaften
- Ungehinderter Ausblick durch im Rahmen integrierte Motorenkomponenten
- Verminderte Regengeräusche durch 2-fach-Isolierglas-Scheibe
- Integrierter 15-cm-Aufsetzkranz
- Ausführungen
 - Automatisch zu öffnende Elektro-Version (CVP) inkl. Regensensor und vorprogrammiertem Funk-Wandschalter
 - Fest verglaste Ausführung (CFP) mit klarer oder undurchsichtiger Kuppel
- Nut zur Aufnahme der Innenverkleidung
- Einbruchschutz RC 2 nach DIN EN 1627
- Geprüfte Durchsturzicherheit

Kombinierbar mit

	Seite
Intelligenten Steuerungen (CVP)	35
Wabenplissees	264

Größenbezeichnung der Flachdach-Fenster Maße des Dachausschnittes in cm

060060 60x60 060090 60x90 080080 80x80 090090 90x90 090120 90x120 100100 100x100 100150 100x150 120120 120x120 150150 150x150



1 Oberelement

Code	Material	060060	060090	080080	090090	090120	100100	100150	120120	150150	Seite
ISG 2093	GLAS-KUPPEL, klar	381,-	420,-	447,-	497,-	580,-	552,-	729,-	718,-		5
ISD 0000	ACRYL-KUPPEL, klar	280,-	309,-	329,-	365,-	426,-	406,-	536,-	528,-	790,-	5
ISD 0100	ACRYL-KUPPEL, undurchsichtig	280,-	309,-	329,-	365,-	426,-	406,-	536,-	528,-	790,-	5

2 Basiselement

Code	Material	060060	060090	080080	090090	090120	100100	100150	120120	150150	Seite
CVP 0673QV	Elektrisch zu öffnende Ausführung inkl. Funk-Wandschalter	1.219,-	1.261,-	1.292,-	1.347,-	1.439,-	1.408,-	1.561,-	1.500,-		5
CVP 0663QV	Elektrisch zu öffnende Ausführung inkl. Funk-Wandschalter, Größe 150x150									1.745,-	5
CFP 0073QV	Fest verglaste Ausführung	422,-	464,-	495,-	550,-	642,-	611,-	764,-	703,-		5
CFP 0063QV	Fest verglaste Ausführung Größe 150x150									904,-	5

Sonnenschutz

Code	Material	060060	060090	080080	090090	090120	100100	100150	120120	150150	Seite
FSK ... KWL ^{1,2}	Solar-Wabenplissee, 1045 weiß, 1047 schwarz, inkl. Funk-Wandschalter	363,-	366,-	371,-	377,-	379,-	377,-	399,-	392,-	420,-	6

Einbaubehör

Code	Material	060060	060090	080080	090090	090120	100100	100150	120120	150150	Seite
ZCE 0015	Adapterkranz, 16 cm mit Flansch, Farbe grau ³ , inkl. Befestigungsschrauben	246,-	255,-	270,-	282,-	312,-	300,-	363,-	351,-	434,-	5
ZCE 1015	Adapterkranz, 16 cm ohne Flansch (max. 3 Stück kombinierbar), Farbe grau ³ , inkl. Befestigungsschrauben	221,-	230,-	243,-	254,-	281,-	270,-	327,-	316,-	375,-	5
ZZZ 210	Kaplleisten-Set, Alu, silber, inkl. Befestigungsschrauben	49,-	51,-	54,-	56,-	62,-	60,-	73,-	70,-	78,-	5

Hinweis: Weiteres Einbaubehör siehe Seite 262, Sonnenschutz siehe Seite 264

Bestellhinweise

- Für ein VELUX Flachdach-Fenster GLAS-KUPPEL bestellen Sie: 1 Oberelement + 1 Basiselement

z. B. 1x ISG 100100 2093 +
1x CVP 100100 0673QV

- Weitere Informationen zu möglichem Einbaubehör finden Sie auf der Seite 262

1 Oberelement
(z. B. GLAS-KUPPEL)

2 Basiselement

Sonnenschutz
(optional)

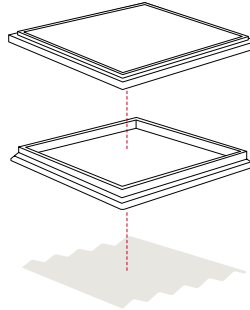

Dachneigungsbereich

0°–15° ACRYL-KUPPEL

2°–15° GLAS-KUPPEL

Die Dachneigung von mind. 2° ist bauseitig zu erstellen.

Technische Werte

	CVP/CFP GLAS-KUPPEL
U W/(m²K)	0,75 ⁴
g	0,52 ⁵
R _w (C;C _e) dB/Klasse	36(-1;-4)/2
τ _v	0,73
Luftdurchlässigkeit Klasse	4/A3 ⁷
Förderfähig	✓
fett = Fenster als Ganzes , mager = Scheibe allein	

Technische Werte

	CVP/CFP, ACRYL-KUPPEL, klar	CVP/CFP, ACRYL-KUPPEL, undurchsichtig
U W/(m²K)	0,80 ^{4,5}	0,80 ^{4,6}
g	0,53 ⁵	0,20 ⁶
R _w (C;C _e) dB/Klasse	36(-1;-4)/2	36(-1;-4)/2
τ _v	0,72	0,25
Luftdurchlässigkeit Klasse	4/A3 ⁷	4/A3 ⁷
Förderfähig	✓	✓
fett = Fenster als Ganzes , mager = Scheibe allein		

Hinweise

- Bei rechteckigen Größen ist der Motor auf der **kurzen** Seite 
- Bei Einbau in der Neigung muss der Motor an der tiefsten Stelle platziert werden
- Kabellänge 4 m
- Mehr Informationen zum VELUX Flachdach-Fenster unter velux.de/flachdach-fenster
- Auch mit Polycarbonatkuppel lieferbar (auf Anfrage)

Weitere Informationen unter [velux.de/info/...](http://velux.de/info/)

6740 Durchsturzsicherheitszertifikat für VELUX Flachdach-Fenster



VELUX App Control – kostenlos
für Ihre Endkunden beim Kauf eines VELUX Solar-/Elektro-Flachdach-Fensters!
Infos unter velux.de/kostenfreie-app-control

¹ Sortiment B

² Nur bei GLAS-KUPPEL oder ACRYL-KUPPEL, klar zu verwenden

³ Die ZCE Adapterkränze werden im nicht sichtbaren Bereich eingebaut

⁴ Nach DIN EN 1873 einschließlich Aufsetzkranz bezogen auf die Abwicklungsfläche A = 3,9 m² (GLAS-KUPPEL); A = 3,4 m² (ACRYL-KUPPEL)

⁵ Werte für Größe 150 x 150 cm: U = 0,87; g = 0,49

⁶ Werte für Größe 150 x 150 cm: U = 0,87; g = 0,14

⁷ Elektrisch zu öffnende Ausführung CVP = Luftdurchlässigkeit Klasse 4; festverglaste Ausführung CFP = Luftdurchlässigkeit Klasse A3

Flachdach-Ausstiegsfenster ACRYL-KUPPEL CXP

Das komfortable Ausstiegsfenster für flache Dächer von 0° – 15°



Produktvorteile

- Sehr gute Wärmedämmeigenschaften
- Verminderte Regengeräusche durch 2-fach-Isolierglas-Scheibe
- Große Ausstiegsöffnung mit 60° Öffnungswinkel
- Integrierte Griffmulde im Fensterflügel
- Unterstützung der manuellen Öffnungsfunktion durch Gasdruckfedern
- Integrierter 15 cm-Aufsetzkranz
- Nut zur Aufnahme der Innenverkleidung
- Geprüfte Durchsturzsicherheit

Kombinierbar mit

Wabenplissees

Seite

264

Größenbezeichnung der Flachdach-Fenster

Maße des Dachausschnittes in cm

090120
90x120

100100
100x100

120120
120x120



1 Oberelement

Code	Bezeichnung	090120	100100	120120	Stk
ISD 0000	ACRYL-KUPPEL, klar	426,-	406,-	528,-	5
ISD 0100	ACRYL-KUPPEL, undurchsichtig	426,-	406,-	528,-	5

2 Basiselement

Code	Bezeichnung	090120	100100	120120	Stk
CXP 0473Q	Manuell zu öffnende Ausführung	1.283,-	1.222,-	1.405,-	5

Sonnenschutz

Code	Bezeichnung	090120	100100	120120	Stk
FSK ... KWL ^{1,2}	Solar-Wabenplissee, 1045 weiß, 1047 schwarz, inkl. Funk-Wandschalter	379,-	377,-	392,-	6

Einbaubehör

Code	Bezeichnung	090120	100100	120120	Stk
ZCE 0015	Adapterkranz, 16 cm mit Flansch, Farbe grau ⁵ , inkl. Befestigungsschrauben	312,-	300,-	351,-	5
ZCE 1015	Adapterkranz, 16 cm ohne Flansch (max. 3 Stück kombinierbar), Farbe grau ⁵ , inkl. Befestigungsschrauben	281,-	270,-	316,-	5
ZZZ 210	Kaplleisten-Set, Alu, silber, inkl. Befestigungsschrauben	62,-	60,-	70,-	5

Hinweis: Weiteres Einbaubehör siehe Seite 262

Alle Preise sind UVP in Euro ohne MwSt

Bestellhinweise

- Für ein VELUX Flachdach-Ausstiegswenster bestellen Sie:
1 Oberelement + 1 Basiselement

z. B. 1x ISD 100100 0000 +
1x CXP 100100 0473Q

- Nicht kombinierbar mit den Oberelementen KONVEX-GLAS, FLACH-GLAS ODER GLAS-KUPPEL
- **Weitere Informationen zu möglichem Einbauzubehör finden Sie auf der Seite 262**

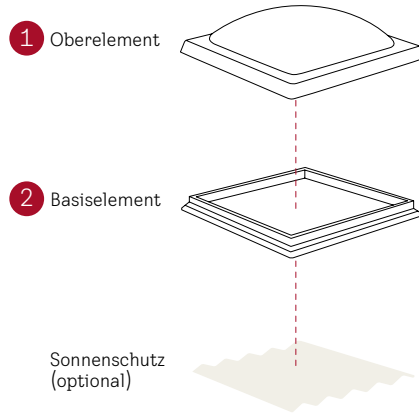

Flachdach-Ausstiegswenster im Detail

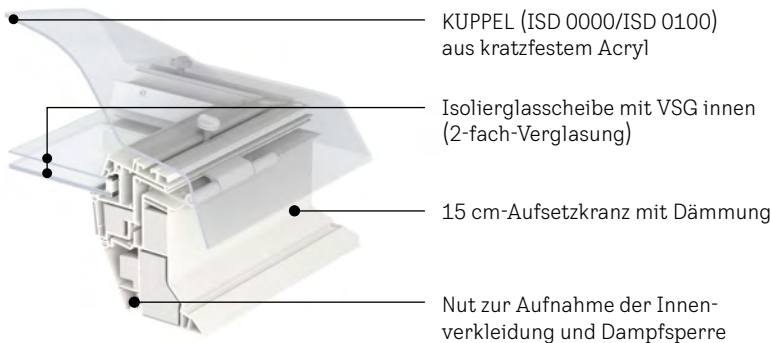

Kombinierbar mit folgendem VELUX Sonnenschutzprodukt



Solar-Wabenplissee FSK

Hinweis: In Kombination mit CXP ist ein leichter Lichteinfall im unteren Teil des Fensters bei geschlossenem Wabenplissee nicht auszuschließen.

Dachneigungsbereich

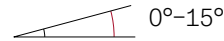

Technische Werte

	CXP, KUPPEL, klar	CXP, KUPPEL, undurchsichtig
U W/(m²K)	0,86 ⁴	0,86 ⁴
g	0,53	0,20
R _w (C;C _v) dB/Klasse	36(-1;-4)/2	36(-1;-4)/2
τ _v	0,72	0,25
Luftdurchlässigkeit Klasse	4	4
Förderfähig	✓	✓

fett = Fenster als Ganzes, mager = Scheibe allein

Hinweise

- Flachdach-Fenster mit Ausstiegswenfunktion benötigen keine BG-Zuweisung
- Flachdach-Ausstiegswenster nicht lieferbar in der Ausführung KONVEX-GLAS und FLACH-GLAS
- Weitere Informationen zu möglichem Einbauzubehör finden Sie auf der Seite 262
- Mehr Informationen zum VELUX Flachdach-Fenster unter velux.de/flachdach-fenster

Weitere Informationen unter velux.de/info/...

6740 Durchsturz sicherheitszertifikat für VELUX Flachdach-Fenster

¹ Sortiment B

² Nur bei der klaren Kuppel zu verwenden

³ Die ZCE Adapterkränze werden im nicht sichtbaren Bereich eingebaut

⁴ Nach DIN EN 1873 einschließlich Aufsetzkranz bezogen auf die Abwicklungsfläche A = 3,4 m²

Einbauzubehör für Flachdach-Fenster CVP/CFP/CXP/CSP

Fachgerechte Lösungen für einen sicheren Anschluss und mehr Flexibilität



Kappeleisten-Set ZZZ 210

- Für die sichere Befestigung des Dachmaterials (wie z.B. Bitumen-Dachbahnen) am VELUX Flachdach-Fenster CFP/CVP/CXP/CSP
- Passgenaues Schienen-Set aus Aluminium inkl. Befestigungsschrauben



Dampfsperrschürze BBX

- Anschluss des Flachdach-Fensters an die Luftdichtheitsschicht
- Passgenauer Folienkranz mit verschweißten Ecken inkl. Klebeband
- Material: Polyethylen (Materialstärke: 0,15 mm sd-Wert = 80 m)



Flachdach-Innenfutter LSF

- Die ideale Einbauunterstützung in Sanierungs- und Austauschsituationen für einen passgenauen Abschluss der Innenverkleidung
- Aus hochwertigem PVC-Material für vertikale Schachttiefen bis max. 67,5 cm
- Schnelle Montage durch Vorbohrungen und einfaches Einsetzen in die Fensternut
- Breite Abdeckleisten (8,7 cm) und Dampfsperrschürze BBX im Lieferumfang enthalten
- Auslieferung erfolgt mit abziehbaren Schutzfolien zum Schutz der Oberflächen
- Für alle Größen vorgefertigt (CVP/CFP/CXP/CSP)
- Kann bei einer Dachneigung zwischen 0° und 5° verwendet werden
- Das Innenfutter muss vertikal im 90° Winkel zur Nut verlaufen

Größenbezeichnung der Flachdach-Fenster
Maße des Dachausschnittes in cm

060060
60x60

060090
60x90

080080
80x80

090090
90x90

090120
90x120



Einbauzubehör

Einbauzubehör	060060 60x60	060090 60x90	080080 80x80	090090 90x90	090120 90x120
ZCE 0015 Adapterkranz, 16 cm mit Flansch, Farbe grau ² , inkl. Befestigungsschrauben	246,-	255,-	270,-	282,-	312,-
ZCE 1015 Adapterkranz, 16 cm ohne Flansch (max. 3 Stück kombinierbar), Farbe grau ² , inkl. Befestigungsschrauben	221,-	230,-	243,-	254,-	281,-
LSF 2000 Innenfutter, Kunststoff, weiß, Abdeckleisten weiß foliert, inkl. BBX Dampfsperrschürze	351,-	376,-	385,-	401,-	426,-
BBX 0000 Dampfsperrschürze BBX	45,-	45,-	45,-	45,-	45,-
ZZZ 210 Kappeleisten-Set, Alu, silber, inkl. Befestigungsschrauben	49,-	51,-	54,-	56,-	62,-

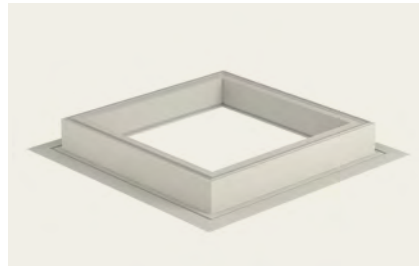

Adapterkranz Basiserhöhung ZCE 0015

- Aufsetzkranz-Erhöpfung mit umlaufendem Flansch, Farbe grau¹, Höhe 16 cm.
- Einfache Montage
- Erfüllung der Anforderungen der Flachdach-Richtlinie des ZVDH und der DIN 18531-3 an die Anschlusshöhe bei aufgehenden Bauteilen

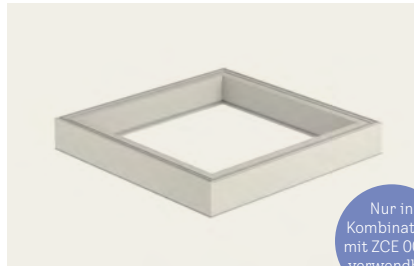

Nur in Kombination mit ZCE 0015 verwendbar

Adapterkranz Zusatzerhöhung ZCE 1015

- Aufsetzkranz-Erhöpfung ohne Flansch (max. 3 Stück), Farbe grau¹, Höhe 16 cm.
- Einfache Montage
- Erfüllung der Anforderungen der Flachdach-Richtlinie des ZVDH und der DIN 18531-3 an die Anschlusshöhe bei aufgehenden Bauteilen

Lösungen für Aufsetzkranz-Erhöhpungen

- Flachdach-Fenster + 1x ZCE 0015 (Adapterkranz mit Flansch) für eine Gesamthöhe von 31 cm
- Flachdach-Fenster + 1x ZCE 0015 (Adapterkranz mit Flansch) + max. 3x ZCE 1015 (Adapterkranz ohne Flansch) für eine Gesamthöhe von 47 bis zu 79 cm



Abgebildete Gesamthöhe: 47 cm

- 1 Flachdach-Fenster mit integriertem 15-cm-Aufsetzkranz
- 2 Optional: Adapterkranz Zusatzerhöhung 16 cm ohne Flansch (ZCE 1015; max. 3 Stück)
- 3 Optional: Adapterkranz Basiserhöhung 16 cm mit Flansch (ZCE 0015)

Hinweise

- Der Adapterkranz mit Flansch (ZCE 0015) muss eingebaut sein, um einen zusätzlichen Aufsetzkranz ZCE 1015 montieren zu können
- Aufsetzkranz-Erhöhpungen ZCE 0015/1015 nicht kombinierbar mit CSP/CFU/CVU/CXU

100100 100x100	100150 100x150	120120 120x120	150150 150x150	⌚ AT
--------------------------	--------------------------	--------------------------	--------------------------	---------

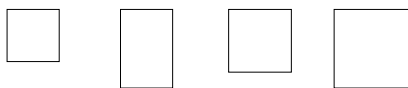

	300,-	363,-	351,-	434,-	5
	270,-	327,-	316,-	375,-	5
	418,-	460,-	451,-	502,-	5
	45,-	45,-	45,-	45,-	5
	60,-	73,-	70,-	78,-	5

Alle Preise sind UVP in Euro ohne MwSt.

¹ Die ZCE Adapterkränze werden im nicht sichtbaren Bereich eingebaut

Sonnenschutz für Flachdach-Fenster CVP/CFP/CXP



Solar- oder Elektro-Wabenplissee

- Aluminiumbeschichtete Waben sorgen für effektive Abdunkelung
- Auch nachträglich einfach montierbar, da Einbau von innen möglich
- 5 Jahre Garantie

Detailansicht



1045

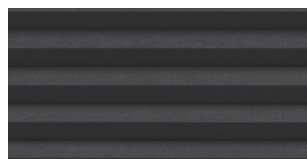

1047

Größenbezeichnung der Flachdach-Fenster

Maße des Dachausschnittes in cm

060060 60x60 **060090** 60x90 **080080** 80x80 **090090** 90x90 **090120** 90x120

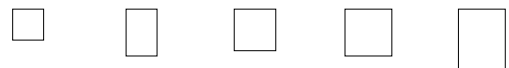

Sonnenschutz

			060060	060090	080080	090090	090120
	FSK ... KWL^{1,3}	Solar-Wabenplissee, inkl. Funk-Wandschalter	363,-	366,-	371,-	377,-	379,-
	FMK ... KWL^{2,4}	Elektro-Wabenplissee, inkl. Funk-Wandschalter	333,-	335,-	341,-	346,-	347,-
	KUX 110	Steuereinheit für Zubehör, nur bei der Ausführung CFP erforderlich					133,-
	KIX 300	VELUX ACTIVE System intelligente Sensorsteuerung					216,-

Bestellhinweis: ... = die gewünschte vierstellige Farbnummer einfügen



- 1 Automatische Produkte
- 2 Lichtlösungen
- 3 Dachfenster, Zubehör
- 4 Modernisierung, Austausch
- 5 Einbauprodukte
- 6 Innenfutter
- 7 Rollläden, Hitzeschutz, Markisen

- 8 Sonnen- und Insektenschutz

- 9 Flachdach-Lösungen, Tageslicht-Spots

- 10

- RWA

- 11 Weitere Infos, Sonderanfertigungen

100100 100x100	100150 100x150	120120 120x120	150150 150x150	 AT
--------------------------	--------------------------	--------------------------	--------------------------	---

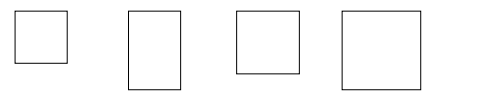

	377,-	399,-	392,-	420,-	6
	346,-	366,-	360,-	385,-	6
					5
					5

Alle Preise sind UVP in Euro ohne MwSt.

- 1 Nur bei GLAS-KUPPEL oder ACRYL-KUPPEL, klar zu verwenden
- 2 Nicht kombinierbar mit Flachdach-Ausstiegsfenster CXP und Rauch- und Wärmeabzugsfenster CSP
- 3 Nicht kombinierbar mit Rauch- und Wärmeabzugsfenster CSP
- 4 Beim festverglastem Flachdach-Fenster CFP muss zusätzlich eine VELUX Steuereinheit KUX 110 bestellt werden

FLACH-GLAS und KONVEX-GLAS im Querschnitt

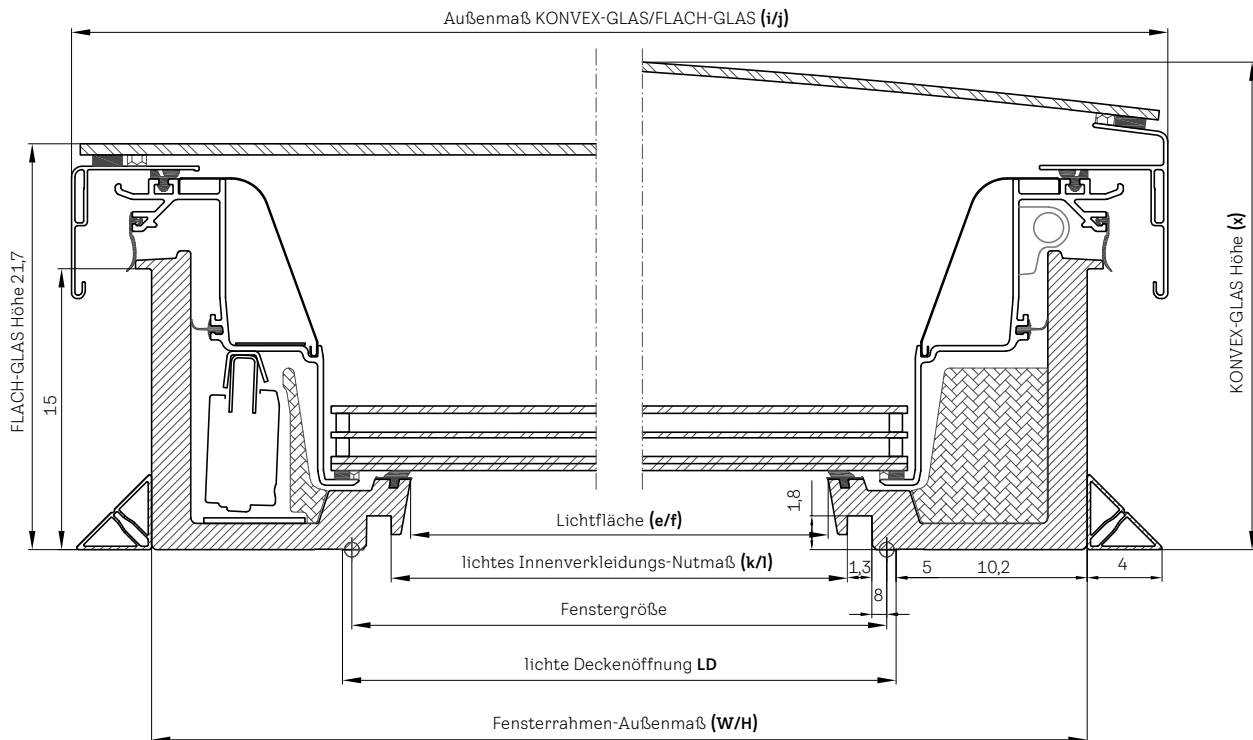

Größe	Lichte Deckenöffnung, cm LD	Aufsetzkranz- (Fensterrahmen-) Außenmaße, cm W/H	Lichtfläche Glas-Lichtmaße, cm e/f	Lichtfläche Glas-Lichtmaße, m ²	Lichtes Innenverkleidungs-Nutmaß, cm k/l	KONVEX-/ FLACH-GLAS-Außenmaße, cm i/j	Höhe KONVEX-GLAS, cm x	Nettogewicht CVÜ 0220Q mit KONVEX-GLAS, kg	Nettogewicht CVÜ 0225Q mit KONVEX-GLAS, kg
060060	61x61	81,4x81,4	53,8x53,8	0,29	55,9x55,9	90,1x90,1	25,3	55	58
080080	81x81	101,4x101,4	73,8x73,8	0,54	75,9x75,9	110,1x110,1	26,2	75	80
090060 ¹	91x61	111,4x81,4	83,8x53,8	0,45	85,9x55,9	120,1x90,1	25,3	69	73
090090	91x91	111,4x111,4	83,8x83,8	0,70	85,9x85,9	120,1x120,1	26,7	86	93
100100	101x101	121,4x121,4	93,8x93,8	0,88	95,9x95,9	130,1x130,1	27,3	98	106
120090 ¹	121x91	141,4x111,4	113,8x83,8	0,95	115,9x85,9	150,1x120,1	26,7	103	112
120120	121x121	141,4x141,4	113,8x113,8	1,30	115,9x115,9	150,1x150,1	28,6	124	135
150080 ¹	151x81	171,4x101,4	143,8x73,8	1,06	145,9x75,9	180,1x110,1	31	125	138
150100 ¹	151x101	171,4x121,4	143,8x93,8	1,35	145,9x95,9	180,1x130,1	27,3	133	145
150120 ¹	151x121	171,4x141,4	143,8x113,8	1,64	145,9x115,9	180,1x150,1	31	210	198
150150	151x151	171,4x171,4	143,8x143,8	2,07	145,9x145,9	180,1x180,1	31	212	235
200060 ¹	201x61	221,4x81,4	193,8x53,8	1,04	195,9x55,9	230,1x90,1	35,9	152	164
200100 ¹	201x101	221,4x121,4	193,8x93,8	1,82	195,9x95,9	230,1x130,1	27,3	192	212

¹ Bei rechteckigen Größen befinden sich Motor und Öffnung auf der **langen** Seite!

Flachdach-Fenster KUPPEL im Querschnitt

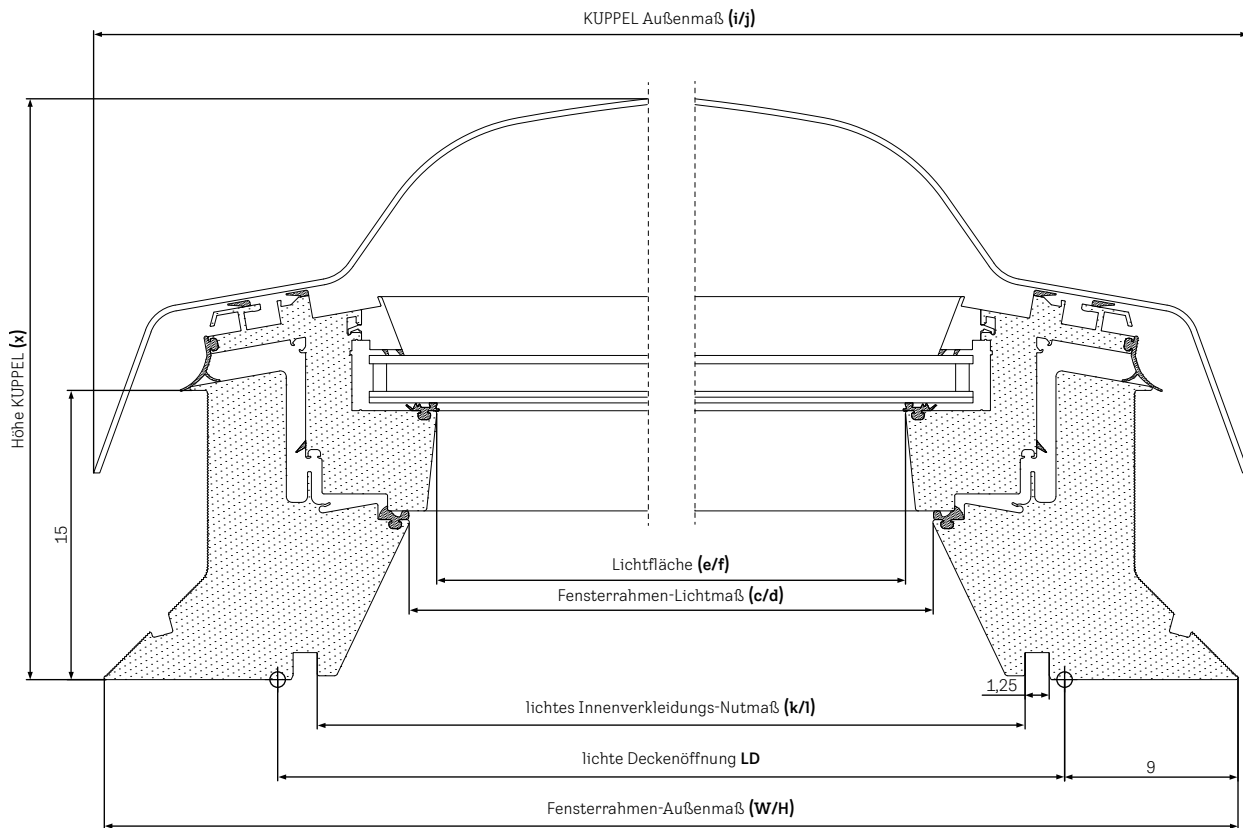

Größe	Lichte Deckenöffnung, cm LD	Aufsetzkranz- (Fensterrahmen-) Außenmaße, cm W/H	Lichtfläche Glas-Licht- maße, cm e/f	Lichtfläche Glas-Licht- maße, m ²	Lichtes Innen- verkleidungs- Nutmaß, cm k/l	KUPPEL- Außenmaße, cm i/j	Höhe KUPPEL, cm x	Netto-Gewicht Kombination CVP, kg
060060	60x60	78x78	43,5x43,5	0,19	55,9x55,9	79,1x79,1	30,7	32
080080	80x80	98x98	63,5x63,5	0,40	75,9x75,9	99,1x99,1	30,7	46
060090 ¹	60x90	78x108	43,5x73,5	0,32	55,9x85,9	79,1x109,1	30,7	41
090090	90x90	108x108	73,5x73,5	0,54	85,9x85,9	109,1x109,1	35,7	56
090120 ¹	90x120	108x138	73,5x103,5	0,76	85,9x115,9	109,1x139,1	35,7	69
100100	100x100	118x118	83,5x83,5	0,70	95,9x95,9	119,1x119,1	35,7	66
100150 ¹	100x150	118x168	83,5x133,5	1,11	95,9x145,9	119,1x169,1	40,7	92
120120	120x120	138x138	103,5x103,5	1,07	115,9x115,9	139,1x139,1	40,7	87
150150	150x150	168x168	133,5x133,5	1,78	145,9x145,9	169,1x169,1	40,7	132

¹ Bei rechteckigen Größen befinden sich Motor und Öffnung auf der **kurzen** Seite!

Lichtkuppeln KALTRAUM CVJ/CFJ

Für unbeheizte Hallen unter flachen Dächern von 0°–15°



Produktvorteile

- Ideal für den Einsatz in unbeheizten Gebäuden, wie z. B. Werkstätten oder Lagerhallen
- Vielseitig einsetzbar in der Sanierung und im Neubau
- Hohe Robustheit und lange Haltbarkeit
- Ausführungen:
 - CVJ: elektrisch öffnend inkl. Lüfterrahmen und 30 cm Spindelhubmotor, 230 V
 - CFJ: feststehend oder kombinierbar mit Lüfterrahmen-Set inkl. manuellem Spindelöffner, 30 cm Hub
- Diffuse Lichtstreuung durch matte Acryl-Oberelemente wahlweise 2-schalig (für Standardanforderungen) oder 3-schalig (für erhöhte Anforderungen)
- Wärme gedämmte Basiselemente wahlweise in 15 cm (PVC), 30 cm (PVC) oder 50 cm (GFK)
- Gewohnter VELUX Service inkl. 10 Jahre Garantie, ausgenommen Elektrokomponenten

Größenbezeichnung der Lichtkuppeln
Maße des Dachausschnittes in cm

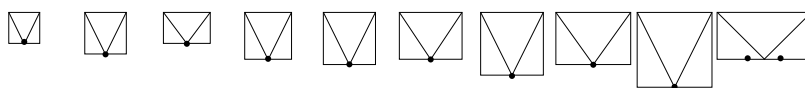

060060 080080 090060 090090 100100 120090 120120 150100 150150 200100 



1 Oberelement

ISJ 0102	Lichtkuppel, opal, 2-schalig, Acryl	234,-	300,-	288,-	346,-	384,-	399,-	492,-	557,-	760,-	764,-	20
ISJ 0103	Lichtkuppel, opal, 3-schalig, Acryl	347,-	443,-	426,-	511,-	568,-	591,-	727,-	824,-	1.125,-	1.131,-	20



2 Basiselement (wärme gedämmt)

 CVJ 0210	Elektrisch öffnend, 230 V, PVC, 15 cm ¹	914,-	966,-	942,-	1.002,-	1.042,-	1.058,-	1.122,-	1.142,-	1.210,-	1.170,-	20
 CVJ 1210	Elektrisch öffnend, 230 V, PVC, 30 cm ¹	996,-	1.063,-	1.032,-	1.110,-	1.162,-	1.182,-	1.265,-	1.291,-	1.380,-		20
 CVJ 2220	Elektrisch öffnend, 230 V, GFK, 50 cm ¹	1.395,-	1.514,-	1.459,-	1.597,-	1.689,-	1.725,-	1.872,-	1.918,-	2.074,-		25
CFJ 0010	Feststehend, PVC, 15 cm	271,-	323,-	299,-	359,-	399,-	415,-	479,-	499,-	567,-	527,-	20
CFJ 1010	Feststehend, PVC, 30 cm	353,-	420,-	389,-	467,-	519,-	539,-	622,-	648,-	737,-		20
CFJ 2020	Feststehend, GFK, 50 cm	624,-	743,-	688,-	826,-	918,-	954,-	1.101,-	1.147,-	1.303,-		25

Einbaubehör

ZZZ 257	Durchsturzgitter, Stahl	101,-	145,-	131,-	171,-	199,-	207,-	257,-	269,-	362,-		20
ZZZ 210J	Kaplleisten-Set, Alu, silber inkl. Befestigungsschrauben	72,-	84,-	83,-	88,-	95,-	102,-	113,-	116,-	142,-		20

Zusatzprodukte (optional)

ZCJ 0000	Sanierungsrahmen (Aluminium, geschweißt)	180,-	197,-	193,-	208,-	217,-	226,-	258,-	269,-			20
 ZCJ 1210	Lüfterrahmen-Set inkl. 230 V Motor	618,-	659,-		666,-	694,-		715,-				20
 ZCJ 1112	Lüfterrahmen-Set inkl. manuellem Spindelöffner	259,-	277,-	259,-	280,-	291,-	303,-	300,-	361,-			20
ZCT 300	Bedienungsstange, 100–300 cm					52,-						5

Alle Preise sind UVP in Euro ohne MwSt.

Bestellhinweis

- Für eine Lichtkuppel KALTRAUM bestellen Sie:
1 Oberelement + 1 Basiselement
z. B. 1x ISJ 100100 0103 +
1x CVJ 100100 0210

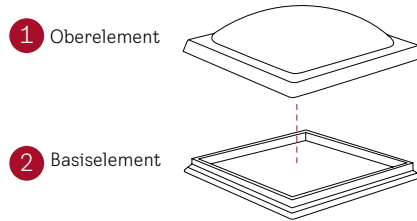

Dachneigungsbereich

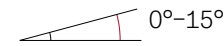

Technische Werte

	CVJ, Lichtkuppel, 2-schalig, PVC ²	CVJ, Lichtkuppel, 3-schalig, PVC ²
U W/(m ² K)	2,00 ³	1,60 ³
g	0,75	0,69
R _w	20	22
τ _v	0,80	0,75
	CFJ, Lichtkuppel, 2-schalig, PVC ²	CFJ, Lichtkuppel, 3-schalig, PVC ²
U W/(m ² K)	2,20 ⁴	1,70 ⁴
g	0,75	0,69
R _w	20	22
τ _v	0,80	0,75

VELUX Lichtkuppeln im Detail

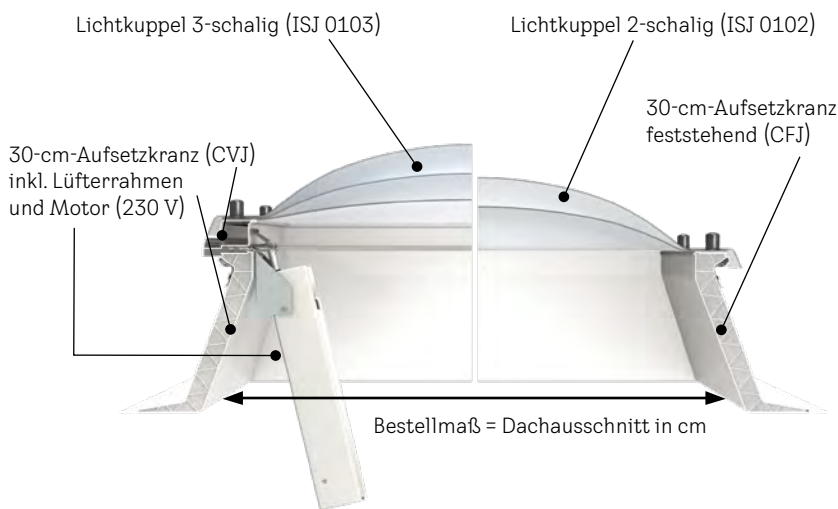

Zusatzprodukte



Durchsturzgitter (ZZZ 257)



Sanierungsrahmen (ZCJ 0000)



Lüfterrahmen-Set, elektrisch (ZCJ 1210)



Lüfterrahmen-Set, manuell (ZCJ 1112)

Hinweise

- Bei rechteckigen Größen ist der Motor auf der **langen** Seite
- Bei Einbau in der Neigung muss der Motor an der tiefsten Stelle platziert werden
- Die elektrisch öffnende Ausführung CVJ mit vormontiertem Lüfterrahmen ist ansteuerbar über gängige Schalterprogramme
- Schrauben zur Befestigung des Aufsetzkranzes sind nicht im Lieferumfang enthalten
- Bei Sanierungen: Der Sanierungsrahmen wird auf die vorhandene Unterkonstruktion gesetzt. Zusätzlich muss ein Oberelement ISJ bestellt werden
- Lüfterrahmen-Sets ZCJ 1210 und ZCJ 1112 können mit feststehenden Basiselementen CFJ oder dem Sanierungsrahmen ZCJ 0000 kombiniert werden. Zusätzlich muss ein Oberelement ISJ bestellt werden
- Kapplisten-Set (ZZZ 210J) nicht kompatibel mit CVJ 2220/CFJ 2020 (50 cm)
- Weitere Informationen unter velux.de/lichtkuppel

¹ Der Spindelmotor 230 V wird direkt angesteuert und besitzt keine Funkschnittstelle. Inkl. 1,8 m Netzkabel

² Die technischen Werte für Lichtkuppeln mit GFK-Basiselementen finden Sie unter velux.de/info

³ Nach DIN EN 1873 einschließlich Aufsetzkranz bezogen auf die Abwicklungsfläche A = 3,1 m²

⁴ Nach DIN EN 1873 einschließlich Aufsetzkranz bezogen auf die Abwicklungsfläche A = 2,6 m²

Lichtkuppeln zur Rauchableitung CSJ

Rauchableitung und Erfüllung der geometrischen Öffnungsfläche in Treppenhäusern, CE-zertifiziert nach DIN EN 1873

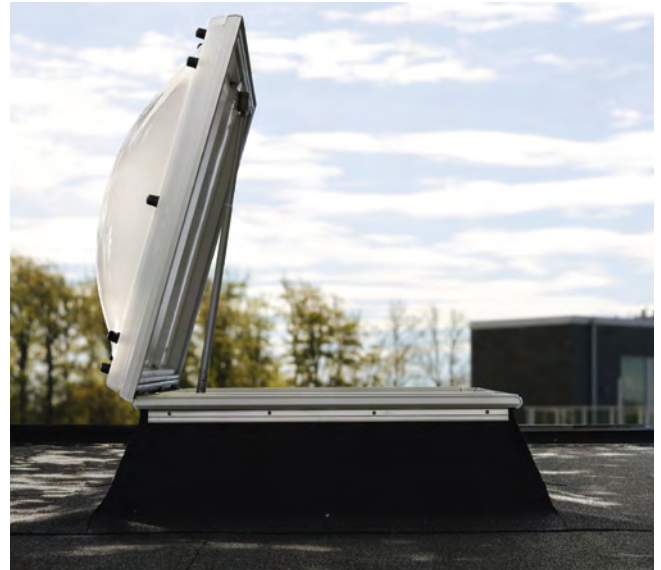

Lichtkuppel Rauchableitung CSJ 1210

- 24 V Spindelmotor mit 50 cm Hub, Öffnungswinkel ca. 30°
- Verfügbar in der Größe 120x120 cm

Kombi-Lichtkuppel Rauchableitung und Ausstieg CSJ 1211

- 24 V Spindeltrieb, Öffnungswinkel ca. 85°
- Verfügbar in den Größen 120x120 cm und 150x100 cm

Größenbezeichnung der Lichtkuppeln
Maße des Dachausschnittes in cm

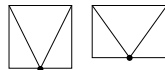

120120 120x120 **150100** 150x100



1 Oberelement

ISJ 0102	Lichtkuppel, opal, 2-schalig, Acryl	492,-	557,-	20
ISJ 0103	Lichtkuppel, opal, 3-schalig, Acryl	727,-	824,-	20

2 Basiselement (wärme gedämmt)

 CSJ 1210	Rauchableitung, 24 V, PVC, 30 cm	1.345,-		20
 CSJ 1211	Rauchableitung und Ausstieg, 24 V, PVC, 30 cm	2.135,-	2.224,-	20

Einbaubehör

ZZZ 210J	Kaplleisten-Set, Alu inkl. Befestigungsschrauben	113,-	116,-	20
-----------------	--	-------	-------	----

Alle Preise sind UVP in Euro ohne MwSt.

Produktvorteile

- Einsetzbar zur Erfüllung der Anforderung an geometrische Öffnungsflächen von mindestens 1 m² nach Landesbauordnung, wie z. B. in Treppenhäusern
- Lichtfläche:
 - Größe 120120 = 1,00 m²
 - Größe 150100 = 1,04 m²
 die angegebene Lichtfläche entspricht der geometrischen Öffnungsfläche
- Ausführungen:
 - Lichtkuppel Rauchableitung CSJ 1210
 - Kombi-Lichtkuppel Rauchableitung und Ausstieg CSJ 1211 (85° Öffnungswinkel)
- Oberelement:
 - 2-schalig: für Standardanforderungen
 - 3-schalig: für erhöhte Anforderungen
- Basiselement inkl. PVC-Aufsetzkranz (30 cm) und 24 V Elektro-Spindelöffner (CSJ 1210 - 1A und CSJ 1211 - 1,8 A)
- 10 Jahre Garantie – ausgenommen Elektrokomponenten (3 Jahre)

Bestellhinweise

- Für eine Lichtkuppel zur Rauchableitung bestellen Sie:
1 Oberelement + 1 Basiselement
z. B. 1x ISJ 120120 0102 + 1x CSJ 120120 1210
- **Zum Betrieb wird zusätzlich ein RWA-Steuersystem benötigt (Weitere Informationen zu den Produkten auf Seite 287):**
 - RWA-Steuersystem in KFX S3050 (grau), KFX S3051 (rot), KFX S3052 (gelb), KFX S3053 (blau) oder KFX S3054 (orange) bzw.
 - RWA-Steuerung KFC 305 oder KFC 310 mit entsprechend benötigten Hauptbedienstellen KFK (Farbvarianten siehe Seite 287) und Rauchmelder KFA

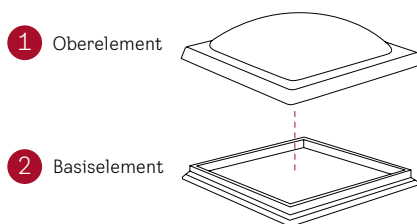

Dachneigungsbereich



Technische Werte

	CSJ, Lichtkuppel, 2-schalig, opal	CSJ, Lichtkuppel, 3-schalig, opal
U _w W/(m ² K)	2,00 ¹	1,60 ¹
g	0,75	0,69
R _w	20	22
τ _v	0,80	0,75

Hinweise

- Bei rechteckigen Größen ist der Motor auf der **langen Seite**
- Bei Einbau in der Neigung muss der Motor an der tiefsten Stelle platziert werden
- Schrauben zur Befestigung des Aufsetzkranzes sind nicht im Lieferumfang enthalten
- Kombi-Lichtkuppel nicht geeignet als Ausstieg für Dachterrassen
- Lichtkuppeln CSJ sind nicht kombinierbar mit Durchsturzgitter ZZZ 257, Sanierungsrahmen ZCJ 0000 und Lüfterrahmen-Set ZCJ 1210
- CSJ 120120 Anschlusskabel 1,5 m
CSJ 150100 Anschlusskabel 2,5 m
- Weitere Informationen unter velux.de/lichtkuppel

¹ Nach DIN EN 1873 einschließlich Aufsetzkranz bezogen auf die Abwicklungsfläche A = 3,1 m²

Tageslicht-Spot für geneigte Dächer von 15°– 60°

Tageslicht auch für innenliegende, fensterlose Räume unter dem Dachboden



Produktvorteile

- Schneller und leichter Einbau durch innovatives Stecksystem: Rohrmontage ohne Schrauben
- Einbauflexibilität durch Möglichkeit der Rohrmontage und Ausrichtung des kompletten Systems von außen
- In-Dach-Montage für eine harmonische Integration ins Dach
- Mit integriertem Eindeckrahmen für flache und profilierte Dachmaterialien bis 12 cm Höhe. Nicht für Metall-Stehfalzdächer
- Außen 4 mm Einscheiben-Sicherheitsglas mit natürlichem Reinigungseffekt
- Innovatives Design der Streuscheibe für bessere Lichtverteilung
- Sehr hohe natürliche Lichtausbeute durch den Einbau mit starrem, extrem hochreflektierendem Rohr und innen liegender Streuscheibe aus Polycarbonat
- Lieferumfang:
 - Starres Rohr und 2 verstellbare Kniegelenke aus Aluminium (Durchmesser 25 cm¹ oder 35 cm²) für hohe natürliche Lichtausbeute
 - Inklusive Dampfsperrschürze BBX und Anschlusschürze BFX
 - Diffusor mit 2-fach-Polycarbonat-Scheibe (matt) und integriertem Deckenring, weiß

Größenbezeichnung

Rahmen-Außenmaße in cm

Durchmesser des Deckenausschnittes innen in cm

Anzahl VELUX Tageslicht-Spots je Palette

OK10

36x36

30,5

4/6³

OK14

47x47

41,0

4



AT

Tageslicht-Spots

		OK10	OK14	
TWR SDOW1⁴	Tageslicht-Spot mit starrem Rohr und 2 Kniegelenken, Gesamtlänge 170 cm, Polyurethan schwarz, Aluminiumschürze grau NCS-S 7500 N, für profilierte Eindeckmaterialien, inkl. BFX und BBX	628,-	769,-	5
TLR SDOL1⁴	Tageslicht-Spot mit starrem Rohr und 2 Kniegelenken, Gesamtlänge 170 cm, Aluminium, grau NCS-S 7500 N, für flache Eindeckmaterialien (z. B. Schiefer), inkl. BFX und BBX	628,-	769,-	5

Inkl.
BFX und
BBX



Zusatzprodukte

ZTB 2002	Zusatzscheibe für verbesserte Wärmedämmung		90,-	5
ZTR 0062	Verlängerungsrohr, Länge 62 cm	117,-	149,-	5
ZTR 0124	Verlängerungsrohr, Länge 124 cm		261,-	5
ZTV 014	Lüftungsadapter (nur für TWR OK14)		238,-	5
ZTL 014	Beleuchtungszusatz ⁵ inkl. Leuchtmittel (LED)	95,-	95,-	5

Alle Preise sind UVP in Euro ohne MwSt.

Zusatzprodukte



Zusatzscheibe ZTB

Eine 2-fach-verglaste Scheibe aus Polycarbonat und eine zusätzliche Dichtung im Deckenring verbessern die Wärmedämmung des Tageslicht-Spots. Beides wird direkt am Diffusor hinter der eigentlichen Streuscheibe angebracht – für eine hochdämmende 4-fach-Verglasung im Innenraum.



Lüftungsadapter ZTV

Der Lüftungsadapter ergänzt die Belüftung des Raumes (bauseitige Ergänzungen erforderlich) und leitet feuchte oder verbrauchte Luft nach außen ab (nur für TWR OK14). Durchmesser Rohranschluss 10 cm.



Beleuchtungssatz ZTL⁵

Insbesondere für die Abendstunden dient der Beleuchtungssatz als zusätzliche Lichtquelle, wenn das Tageslicht nicht mehr ausreicht. Eine LED-Lampe mit geringem Energieverbrauch von 4 Watt (entspricht einer 40-Watt-Glühbirne) ist im Lieferumfang enthalten. Eine Nachrüstung bei bereits verbauten Tageslicht-Spots ist jederzeit möglich.



Verlängerungsrohr ZTR

Wenn die Distanz zwischen Decke und Dach 170 cm überschreitet, empfiehlt sich die Verlängerung des starren Rohrs mit dem Verlängerungsrohr ZTR. So lässt sich eine Gesamtlänge von bis zu 600 cm erreichen.

Dachneigungsbereich

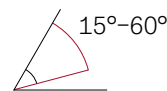

Passend für Dacheindeckungsmaterial

- TWR: z. B. für profiliertes Dachmaterial und Flachziegel bis 12 cm
- TLR: z. B. für flache Dachmaterialien wie Schiefer bis 1,6 cm (2x 0,8 cm)

Einsatzempfehlung

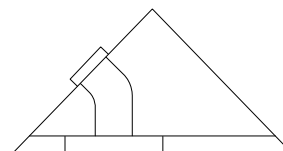

Einbau eines VELUX Tageslicht-Spots z. B. für innenliegende Bäder oder Flure

Hinweise

- Mindest-Rohrlänge von Oberkante Dacheindeckung bis Innenwand = 90 cm, erweiterbar bis zu einer Maximal-Rohrlänge von 600 cm
- Für einen noch energieeffizienteren Abschluss empfehlen wir, die Rohre des Tageslicht-Spots zusätzlich bauseitig zu dämmen

Weitere Informationen unter velux.de/info/...

7053 Einbauhinweise Lüftungsadapter ZTV

7121 Hinweise zum Dämmen des VELUX Tageslicht-Spots

9070 Hinweis zum Einbau in Betondecken

¹ Erforderlicher Durchmesser des Deckenausschnittes innen: 30,5 cm

² Erforderlicher Durchmesser des Deckenausschnittes innen: 41,0 cm

³ TWR 4 Stück pro Palette, TLR 6 Stück pro Palette

⁴ Mindest-Rohrlänge von Oberkante Dacheindeckung bis Innenwand = 90 cm, erweiterbar bis zu einer Maximal-Rohrlänge von 600 cm

⁵ Benötigt 230-V-Anschluss

Automatische Produkte	1
Lichtlösungen	2
Dachfenster, Zubehör	3
Modernisierung, Austausch	4
Einbauprodukte	5
Innenfutter	6
Rollläden, Hitzeschutz-Markisen	7
Sonnen- und Insektenschutz	8
Flachdach-Lösungen, Tageslicht-Spots	9
RWA	10
Weitere Infos, Sonderanfertigungen	11

Tageslicht-Spot für flache Dächer von 0°–15°

Tageslicht auch für innenliegende, fensterlose Räume unter dem Dachboden



Produktvorteile

- Schneller und leichter Einbau durch innovatives Stecksystem: Rohrmontage ohne Schrauben
- Einbauflexibilität durch Möglichkeit der Rohrmontage und Ausrichtung des kompletten Systems von außen
- Innovatives Design der Streuscheibe für bessere Lichtverteilung
- Sehr hohe natürliche Lichtausbeute durch den Einbau mit starrem, extrem hochreflektierendem Rohr und innen liegender Streuscheibe aus Polycarbonat
- Lieferumfang:
 - Acrylkuppel
 - Starres Rohr und 2 verstellbare Kniegelenke aus Aluminium (Durchmesser 35 cm²) für hohe natürliche Lichtausbeute
 - Inklusive Dampfsperorschürze BBX
 - 15-cm-Aufsetzkranz
 - Diffusor mit 2-fach-Polycarbonat-Scheibe (matt) und integriertem Deckenring, weiß

Größenbezeichnung

Rahmen-Außenmaße in cm
Durchmesser des Deckenausschnittes innen in cm

Anzahl VELUX Tageslicht-Spots je Palette

OK14
60x60
41,0
8/9²



Inkl.
BBX

Tageslicht-Spot

TCR 0010³	Tageslicht-Spot für flache Dächer mit starrem Rohr und 2 Kniegelenken, Gesamtlänge 170 cm, inkl. BBX	848,-	5
-----------------------------	--	-------	---

Zusatzprodukte

ZTB 2002	Zusatzscheibe für verbesserte Wärmedämmung	90,-	5
ZTR 0062	Verlängerungsrohr, Länge 62 cm	149,-	5
ZTR 0124	Verlängerungsrohr, Länge 124 cm	261,-	5
ZZZ 210 014	Kapleisten-Set, Aluminium, inkl. Befestigungsschrauben	60,-	5
ZCE 014 0015	Adapterkranz 15 cm, mit Flansch	202,-	5
ZTL 014	Beleuchtungszusatz ⁴ inkl. Leuchtmittel (LED)	95,-	5

Alle Preise sind UVP in Euro ohne MwSt.

Zusatzprodukte



Zusatzscheibe ZTB

Eine 2-fach-verglaste Scheibe aus Polycarbonat und eine zusätzliche Dichtung im Deckenring verbessern die Wärmedämmung des Tageslicht-Spots. Beides wird direkt am Diffusor hinter der eigentlichen Streuscheibe angebracht – für eine hochdämmende 4-fach-Verglasung im Innenraum.



Beleuchtungssatz ZTL⁴

Insbesondere für die Abendstunden dient der Beleuchtungssatz als zusätzliche Lichtquelle, wenn das Tageslicht nicht mehr ausreicht. Eine LED-Lampe mit geringem Energieverbrauch von 4 Watt (entspricht einer 40-Watt-Glühbirne) ist im Lieferumfang enthalten. Eine Nachrüstung bei bereits verbauten Tageslicht-Spots ist jederzeit möglich.



Verlängerungsrohr ZTR

Wenn die Distanz zwischen Decke und Dach 170 cm überschreitet, empfiehlt sich die Verlängerung des starren Rohrs mit dem Verlängerungsrohr ZTR. So lässt sich eine Gesamtlänge von bis zu 600 cm erreichen.

Dachneigungsbereich

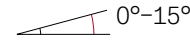

Einsatzempfehlung

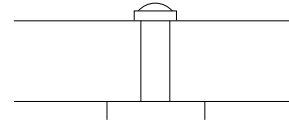

Einbau eines VELUX Tageslicht-Spots z.B. für innenliegende Bäder oder Flure

Hinweise

- Mindest-Rohrlänge von Oberkante Dacheindeckung bis Innenwand = 85 cm, erweiterbar bis zu einer Maximal-Rohrlänge von 600 cm
- Für einen noch energieeffizienteren Abschluss empfehlen wir, die Rohre des Tageslicht-Spots zusätzlich bauseitig zu dämmen

Weitere Informationen unter velux.de/info/...

7121 Hinweise zum Dämmen des VELUX Tageslicht-Spots

9070 Hinweis zum Einbau in Betondecken

¹ Erforderlicher Durchmesser des Deckenausschnittes innen: 41,0 cm

² TCR Packstück 1 (Aufsetzkranz) 8 Stück pro Palette, TCR Packstück 2 (starres Rohr) 9 Stück pro Palette

³ Mindest-Rohrlänge von Oberkante Dacheindeckung bis Innenwand = 85 cm, erweiterbar bis zu einer Maximal-Rohrlänge von 600 cm

⁴ Benötigt 230-V-Anschluss



Rauch- und Wärmeabzugsanlagen

Das VELUX RWA-System für Sicherheit und gutes Raumklima	278
Rauchabzugsfenster GGU/GGL	280
Rauch- und Wärmeabzugsfenster GGU/GGL	282
Rauch- und Wärmeabzugsfenster Flachdach CSP	284
Funktionsschema für RWA-Anlagen	286
Zubehör für RWA-Anlagen	287

1	Automatische Produkte
2	Lichtlösungen
3	Dachfenster, Zubehör
4	Modernisierung, Austausch
5	Einbauprodukte
6	Innenfutter
7	Rollläden, Hitzeschutz, Markisen
8	Sonnen- und Insektenschutz
9	Flachdach-Lösungen, Tageslicht-Spots
10	RWA
11	Weitere Infos, Sonderanfertigungen



Das VELUX RWA-System für Sicherheit und gutes Raumklima

Rauchabzug im Notfall und komfortable Lüftung im alltäglichen Gebrauch

Die Landesbauordnungen und die ergänzenden Verordnungen und Richtlinien, wie Industriebaurichtlinie, Versammlungsstättenverordnung, Schulbaurichtlinie usw., enthalten teilweise unterschiedliche Anforderungen an den Rauch- und Wärmeabzug (RWA). Zum Beispiel wird in „innenliegenden, notwendigen Treppenräumen“ in den meisten Bundesländern nur eine Öffnung zur Rauchableitung mit einem freien (geometrischen) Querschnitt von 1 m² an oberster Stelle des Treppenraumes gefordert, die vom Eingangsgeschoss und obersten Treppenabsatz zu öffnen sein muss.

In der Industriebaurichtlinie werden unter bestimmten Bedingungen RWA-Anlagen mit Anforderungen an den aerodynamischen Rauchabzugsquerschnitt gefordert.

Die örtlichen obersten Bauaufsichtsbehörden können ergänzende Vorschriften erlassen. Es ist daher ratsam, sich noch in der Planungsphase mit der örtlichen Bauaufsichtsbehörde abzustimmen.

Aus Sicherheitsgründen ist die Installation nur von zugelassenen Fachbetrieben unter Einhaltung der einschlägigen TÜV-, DIN-, VDE- und VDI-Vorschriften möglich.

Vorteile

- Bewährte Einbautechnik
- Einfacher Einbau durch vormontierten Motor
- Höchste Sicherheit bei Hitze, Kälte, Wind- und Schneelast
- Gemäß Landesbauordnungen bzw. DIN EN 12101-2
- Planungsflexibilität durch 9 Fenstergrößen und 2 Scheibenvarianten (Steildach)
- Lieferbar auch als Rauch- und Wärmeabzugsfenster Flachdach (CSP)

VELUX hat für alle Anwendungen das richtige Angebot

Alle VELUX RWA- und Rauchabzugs-Fenster bieten höchste Sicherheit und wurden, entsprechend DIN EN 12101-2, auf die Belastungen durch Wind, Schnee, Hitze und Kälte getestet:

- Das VELUX Rauchabzugsfenster mit CE-Zeichen, entsprechend DIN EN 12101-2, für den Standard-Einsatz, wenn eine geometrische RWA-Öffnungsfläche gefordert ist, z. B. in Treppenräumen
- Das VELUX Rauch- und Wärmeabzugsfenster mit CE-Zeichen, entsprechend DIN EN 12101-2, wenn eine aerodynamische Öffnungsfläche gefordert ist. Dieses Fenster ist zusätzlich mit Windableitblechen ausgestattet, um die aerodynamisch wirksame Öffnungsfläche zu erhöhen
- Das VELUX Rauch- und Wärmeabzugsfenster Flachdach mit CE-Zeichen, entsprechend DIN EN 12101-2, für geometrische und aerodynamische Öffnungsflächen

Wartung Rauch- und Wärmeabzugs-Anlagen

Bei diesen Anlagen handelt es sich um lebensrettende Sicherheitsanlagen. Die zwingend vorgeschriebenen jährlichen Wartungen sind von Fachbetrieben durchzuführen.

Bitte wenden Sie sich dazu an einen regionalen Fachbetrieb, eine Vermittlung dieser Leistung wird seitens VELUX nicht angeboten.

RWA-Hotline
Montag – Freitag:
8.00 – 17.00 Uhr
0800/3 17 18 19*

Hat einer Ihrer Kunden ein VELUX RWA-Produkt außerhalb der Garantie, das repariert werden muss, wenden Sie sich an die Wartungs- bzw. Errichter-Firma der Anlage. Für die Auftragserteilung innerhalb der Garantiefrist nutzen Sie gern unser VELUX Onlineformular.



QR-Code scannen und direkt zum Online-Formular gelangen oder unter velux.de/kundendienstauftrag

* Kostenlos aus deutschen Netzen.
Für Fragen zum WindowMaster-RWA-Sortiment wenden Sie sich bitte an folgende Hotline:
040/87 40 94 84

- 1 Automatische Produkte
- 2 Lichtlösungen
- 3 Dachfenster, Zubehör
- 4 Modernisierung, Austausch
- 5 Einbauprodukte
- 6 Innenfutter
- 7 Rollläden, Hitzeschutz, Markisen
- 8 Sonnen- und Insektenschutz
- 9 Flachdach-Lösungen, Tageslicht-Spots
- 10 RWA
- 11 Weitere Infos, Sonderanfertigungen

Rauchabzugsfenster GGU/GGL

Mit CE-Zeichen, entsprechend DIN EN 12101-2, für geometrische Öffnungsfläche



Einsatzempfehlung

- Für innenliegende notwendige Treppenhäuser
- Für Treppenhäuser ist in den meisten Bundesländern an der obersten Stelle eine Öffnung zur Rauchableitung mit einem freien geometrischen Querschnitt von mindestens 1 m² erforderlich
- Bewährte Einbautechnik
- Einfacher Einbau durch vormontierten Motor
- Planungsflexibilität durch 9 Fenstergrößen und 2 Scheibenvarianten



Hinweise

- Für den Einbau ohne VELUX Eindeckrahmen muss das Set ZWC separat bestellt werden, siehe Seite 132
- Geliefert wird das Fenster (GGU oder GGL) mit montiertem Rauchabzugsmotor. **Zum Betrieb ist ein RWA-Steuersystem KFX oder KFC 305/310⁴ erforderlich, siehe Seite 287**
- Mit RWA-Steuerzentralen Komfort-Lüftungsfunktion möglich
- Rauchabzugsfenster dürfen nicht mit Sonnenschutzprodukten kombiniert werden
- Als Ausstiegsfenster nicht zugelassen

Größenbezeichnung der Fenster

Blendrahmen-Außenmaße der Fenster in cm

Anzahl VELUX Fenster je Palette

MK04	MK06	MK08	PK06	PK08	SK06	SK08	UK04	UK08	⌚
78x98	78x118	78x140	94x118	94x140	114x118	114x140	134x98	134x140	AT
7	7	7	7	7	7	7	7	7	

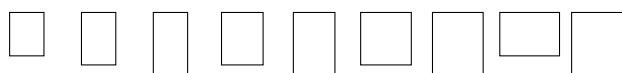

GGU 007040D	Rauchabzugsfenster, Kunststoff, THERMO, Alu grau	1.228,-	1.294,-	1.353,-	1.382,-	1.455,-	1.477,-	1.551,-	1.477,-	1.646,-	5
GGU 008440D	Rauchabzugsfenster, Kunststoff, ENERGIE, Alu grau	1.400,-	1.502,-	1.599,-	1.633,-	1.754,-	1.780,-	1.910,-	1.773,-	2.068,-	5
GGU 006640D	Rauchabzugsfenster, Kunststoff, ENERGIE PLUS, Alu grau	1.470,-	1.587,-	1.699,-	1.735,-	1.875,-	1.903,-	2.056,-	1.894,-	2.241,-	5
GGL 207040D	Rauchabzugsfenster, Holz weiß lackiert, THERMO, Alu grau	1.075,-	1.125,-	1.171,-	1.193,-	1.250,-	1.267,-	1.323,-	1.267,-	1.396,-	5/10 ¹
☺ GGL 208440D	Rauchabzugsfenster, Holz weiß lackiert, ENERGIE, Alu grau	1.246,-	1.333,-	1.417,-	1.444,-	1.548,-	1.569,-	1.682,-	1.563,-	1.819,-	5
GGL 206640D	Rauchabzugsfenster, Holz weiß lackiert, ENERGIE PLUS, Alu grau	1.316,-	1.418,-	1.517,-	1.546,-	1.669,-	1.693,-	1.829,-	1.683,-	1.991,-	10
GGL 307040D	Rauchabzugsfenster, Holz klar lackiert, THERMO, Alu grau	1.075,-	1.125,-	1.171,-	1.193,-	1.250,-	1.267,-	1.323,-	1.267,-	1.396,-	5/10 ²
GGL 308440D	Rauchabzugsfenster, Holz klar lackiert, ENERGIE, Alu grau	1.246,-	1.333,-	1.417,-	1.444,-	1.548,-	1.569,-	1.682,-	1.563,-	1.819,-	5
GGL 306640D	Rauchabzugsfenster, Holz klar lackiert, ENERGIE PLUS, Alu grau	1.316,-	1.418,-	1.517,-	1.546,-	1.669,-	1.693,-	1.829,-	1.683,-	1.991,-	10
EDW 2000	Ziegel hoch/Welle, Alu grau, inkl. Dämm- und Anschluss-Set BDx	163,-	172,-	180,-	196,-	206,-	206,-	211,-	206,-	223,-	5

Alle Preise sind UVP in Euro ohne MwSt.

Dachneigungsbereich

15°–90° je nach Wahl der Eindeckrahmen.
Bei Einbauten zwischen 60°–90°
siehe velux.de/info/6237

Rahmenmaterial



Kunststoff
(Polyurethan-Oberfläche mit Holzkern)



Holz
weiß lackiert



Holz
klar lackiert

Verglasungen

	THERMO 70	ENERGIE 84	ENERGIE PLUS 66
Verglasungsart	2-fach	3-fach	3-fach
U_w W/(m ² K)	1,3	1,0	1,0
g	0,46	0,46	0,44
R_w (C;C _{cr}) dB/Klasse	35 (-1;-3)/2	35 (-1;-3)/2	37 (-2;-4)/3
τ_v/τ_{sv}	0,68/ 0,05	0,63/ 0,05	0,62/ 0,05
Luftdurchlässigkeit Klasse	3	4	3
Förderfähig		✓	✓
Anti-Regen- Geräusch-Effekt	✓	✓	✓
Natürlicher Reinigungs-Effekt			✓
Anti-Tau-Effekt			✓

fett = Fenster als Ganzes, mager = Scheibe allein
Erläuterungen der technischen Werte, siehe Seite 28
Informationen zu Schalldämmwerten, siehe Seite 29

Weitere Außenabdeckungen

Ausführung	Ausführungs- Kennziffer	Lieferzeit in AT	Preise
THERMO, Kunststoff			
Kupfer	017040D		
Titanzink	037040D	Auf Anfrage	
Alu Color ⁴	087040D		
THERMO, Holz weiß lackiert			
Kupfer	217040D		
Titanzink	237040D	Auf Anfrage	
Alu Color ⁴	287040D		
THERMO, Holz klar lackiert			
Kupfer	317040D		
Titanzink	337040D	Auf Anfrage	Aufpreis auf Aluminium- ausführung 480,- €
Alu Color ⁴	387040D		
ENERGIE PLUS, Kunststoff			
Kupfer	016640D		
Titanzink	036640D	Auf Anfrage	
Alu Color ⁴	086640D		
ENERGIE PLUS, Holz weiß lackiert			
Kupfer	216640D		
Titanzink	236640D	Auf Anfrage	
Alu Color ⁴	286640D		
ENERGIE PLUS, Holz klar lackiert			
Kupfer	316640D		
Titanzink	336640D	Auf Anfrage	
Alu Color ⁴	386640D		

VELUX Rauchabzugsfenster

Fenstergröße Blendrahmen-Außenmaße in cm	MK04	MK06	MK08	PK06	PK08	SK06	SK08	UK04	UK08
Geometrische Öffnungsfläche A _v in m ²	0,63	0,77	0,92	0,95	1,14	1,17	1,40	1,13	1,67
Öffnungswinkel	90°								
Betriebsspannung/Strom – V/A	24/2,5								

Weitere Informationen unter velux.de/info/...

6237 Zugelassener Dachneigungsbereich von Rauchabzugsfenstern oder Rauch- und Wärmeabzugsfenstern bei Einbauten zwischen 60°–90°

7779 Konformitätserklärungen Rauchabzugsfenster und Rauch- und Wärmeabzugsfenster

Klassifizierung nach DIN EN 12101-2 CE

Anforderungen an VELUX Rauch- und Wärmeabzugsfenster

Funktionssicherheit (Re)	Re 1000 + 10000
Schneelast (SL)	SL 1000
Niedrige Umgebungstemperatur (T)	T (-15)
Windlast (WL)	WL 3000 außer UK08 mit WL 1500
Wärmebeständigkeit (B)	B 300
Brandverhalten (GGU)	D-s2, d2
Brandverhalten (GGL)	C-s1, d2

¹ Die Lieferzeit für die Größen PK06, PK08 und SK08 beträgt 10 AT

² Die Lieferzeit für die Größen PK06, PK08 und UK04 beträgt 10 AT. Die Lieferzeit für SK08 in der Ausführung 2070 und 3070 beträgt 10 AT

³ In fast jedem RAL- oder NCS-Farbtönen lieferbar, siehe Seite 31

⁴ Weiteres Zubehör wie Hauptbedienstelle, Rauchmelder, Lüftungstaster müssen separat bestellt werden

Rauch- und Wärmeabzugsfenster GGU/GGL

Mit CE-Zeichen, entsprechend DIN EN 12101-2, für erhöhte Ansprüche an die aerodynamische Öffnungsfläche



Einsatzempfehlung

- Z. B. Lagerhallen, Versammlungsstätten
- Für Bauvorhaben, in denen eine aerodynamische Öffnungsfläche gefordert wird
- Bewährte Einbautechnik
- Einfacher Einbau durch vormontierten Motor
- Planungsflexibilität durch 9 Fenstergrößen und 2 Scheibenvarianten



Hinweise

- Für den Einbau ohne VELUX Eindeckrahmen muss das Set ZWC separat bestellt werden, siehe Seite 132
- Geliefert wird das Fenster (GGU oder GGL) mit montiertem Rauchabzugsmotor und separaten KFD Windableitblechen.
Zum Betrieb ist ein RWA-Steueresystem KFX oder KFC 305/310⁵ erforderlich, siehe Seite 287
- Mit RWA-Steuerzentralen Komfort-Lüftungsfunktion möglich
- Rauch- und Wärmeabzugsfenster dürfen nicht mit Sonnenschutzprodukten kombiniert werden
- Als Ausstiegsfenster nicht zugelassen
- Nicht kombinierbar mit Eindeckrahmen für vertieften Einbau EDJ und EDN

Größenbezeichnung der Fenster		MK04	MK06	MK08	PK06	PK08	SK06	SK08	UK04	UK08	⌚ AT
Blendrahmen-Außenmaße der Fenster in cm		78x98	78x118	78x140	94x118	94x140	114x118	114x140	134x98	134x140	
Anzahl VELUX Fenster je Palette		7	7	7	7	7	7	7	7	7	
	GGU SD00403 Rauch- und Wärmeabzugsfenster, Kunststoff, THERMO, Alu grau	1.729,-	1.795,-	1.854,-	1.883,-	1.956,-	1.978,-	2.052,-	1.978,-	2.147,-	5
	GGU SD00402 Rauch- und Wärmeabzugsfenster, Kunststoff, ENERGIE PLUS, Alu grau	1.971,-	2.088,-	2.200,-	2.236,-	2.376,-	2.404,-	2.557,-	2.395,-	2.742,-	5
⌚	GGL SD00405 Rauch- und Wärmeabzugsfenster, Holz weiß lackiert, THERMO, Alu grau	1.576,-	1.626,-	1.672,-		1.751,-	1.768,-	1.824,-		1.897,-	5/10 ¹
	GGL SD00404 Rauch- und Wärmeabzugsfenster, Holz weiß lackiert, ENERGIE PLUS, Alu grau	1.817,-				2.170,-	2.194,-	2.330,-	2.184,-	2.492,-	10
	GGL SD00403 Rauch- und Wärmeabzugsfenster, Holz klar lackiert, THERMO, Alu grau	1.576,-		1.672,-		1.751,-	1.768,-	1.824,-	1.768,-		5/10 ²
	GGL SD00402 Rauch- und Wärmeabzugsfenster, Holz klar lackiert, ENERGIE PLUS, Alu grau	1.817,-	1.919,-	2.018,-		2.170,-	2.194,-	2.330,-		2.492,-	10
	EDW 2000 Ziegel hoch/Welle, inkl. Dämm- und Anschluss-Set BDX	163,-	172,-	180,-	196,-	206,-	206,-	211,-	206,-	223,-	5

Alle Preise sind UVP in Euro ohne MwSt.

Dachneigungsbereich

15°–90° je nach Wahl der Eindeckrahmen.
Bei Einbauten zwischen 60°–90°
siehe velux.de/info/6237



Rahmenmaterial



Kunststoff
(Polyurethan-Oberfläche mit Holzkern)



Holz
weiß lackiert



Holz
klar lackiert

Verglasungen

	THERMO 70	ENERGIE PLUS 66
Verglasungsart	2-fach	3-fach
U_w W/(m ² K)	1,3	1,0
g	0,46	0,44
R_w (C;C _{cr}) dB/Klasse	35 (-1;-3)/2	37 (-2;-4)/3
τ_w/τ_{sw}	0,68/ 0,05	0,62/ 0,05
Luftdurchlässigkeit Klasse	3	3
Förderfähig		✓
Anti-Regen- Geräusch-Effekt	✓	✓
Natürlicher Reinigungs-Effekt		✓
Anti-Tau-Effekt		✓

fett = Fenster als Ganzes, mager = Scheibe allein
Erläuterungen der technischen Werte, siehe Seite 28
Informationen zu Schalldämmwerten, siehe Seite 29

Weitere Außenabdeckungen

Ausführung	Ausführungs- Kennziffer	Lieferzeit in AT	Preise
THERMO, Kunststoff			
Kupfer	SD01403		
Titanzink	SD03403	Auf Anfrage	
Alu Color ⁴	SD08403		
THERMO, Holz weiß lackiert			
Kupfer	SD01405		
Titanzink	SD03405	Auf Anfrage	
Alu Color ⁴	SD08405		
THERMO, Holz klar lackiert			
Kupfer	SD01403		
Titanzink	SD03403	Auf Anfrage	Aufpreis auf Aluminium- ausführung 480,- €
Alu Color ⁴	SD08403		
ENERGIE PLUS, Kunststoff			
Kupfer	SD01402		
Titanzink	SD03402	Auf Anfrage	
Alu Color ⁴	SD08402		
ENERGIE PLUS, Holz weiß lackiert			
Kupfer	SD01404		
Titanzink	SD03404	Auf Anfrage	
Alu Color ⁴	SD08404		
ENERGIE PLUS, Holz klar lackiert			
Kupfer	SD01402		
Titanzink	SD03402	Auf Anfrage	
Alu Color ⁴	SD08402		

VELUX Rauch- und Wärmeabzugsfenster (15°–60°)

Fenstergröße Blendrahmen-Außenmaße in cm	MK04 78x98	MK06 78x118	MK08 78x140	PK06 94x118	PK08 94x140	SK06 114x118	SK08 114x140	UK04 134x98	UK08 134x140
Aerodynamisch wirksame Öffnungsfläche ² Aw in m ²	0,36	0,46	0,59	0,53	0,68	0,61	0,77	0,54	0,83
Geometrische Öffnungsfläche A _v in m ²	0,63	0,77	0,92	0,95	1,14	1,17	1,40	1,13	1,67
Öffnungswinkel	90°								
Betriebsspannung/Strom – V/A	24/2,5								

Weitere Informationen unter velux.de/info/...

- 6040 Bei Einbau in Kombinationen
- 6237 Zugelassener Dachneigungsbereich von Rauchabzugsfenstern oder Rauch- und Wärmeabzugsfenstern bei Einbauten zwischen 60°–90°
- 7779 Konformitätserklärungen Rauchabzugsfenster und Rauch- und Wärmeabzugsfenster

Klassifizierung nach DIN EN 12101-2

Anforderungen an VELUX Rauch- und Wärmeabzugsfenster

Funktionssicherheit (Re)	Re 1000 + 10000
Schneelast (SL)	SL 1000
Niedrige Umgebungstemperatur (T)	T (-15)
Windlast (WL)	WL 3000 außer UK08 mit WL 1500
Wärmebeständigkeit (B)	B 300
Brandverhalten (GGU)	D-s2, d2
Brandverhalten (GGL)	C-s1, d2

¹ Die Lieferzeit für die Größen PK08 und SK08 beträgt 10 AT

² Die Lieferzeit für die Größen PK06, PK08, SK10 und UK04 beträgt 10 AT

³ Die angegebenen RWA-Flächen können je nach örtlichen und baulichen Gegebenheiten unterschiedlich sein. Alle Faktoren, welche die wirksame RWA-Fläche beeinträchtigen, sind zu berücksichtigen. Dies sind insbesondere: Laibungen, Deckenstürze oder abgehängte Decken, Zwischenwände, Dachbalken. In Kombination mit Ausstiegsfenster GXU/GXLA/GXLB nur ab 12 cm Blendrahmenabstand. Werte werden erfüllt unter Verwendung der mitgelieferten Windableitbleche KFD

⁴ In fast jedem RAL- oder NCS-Farbtönen lieferbar, siehe Seite 31. Hinweis: Windableitbleche KFD sind nicht lackiert

⁵ Weiteres Zubehör wie Hauptbedienstelle, Rauchmelder, Lüftungstaster müssen separat bestellt werden

Rauch- und Wärmeabzugsfenster Flachdach CSP

Mit CE-Zeichen, entsprechend DIN EN 12101-2, für geometrische und aerodynamische RWA-Öffnungsflächen



Produktvorteile

- Fest integrierter 31-cm-Aufsetzkranz
- Mit CE-Zeichen, entsprechend DIN EN 12101-2 getestet
- Für geometrische oder aerodynamische RWA-Öffnungsflächen
- Ungehinderter Ausblick durch im Rahmen integrierte Motorenkomponenten
- 50-cm-Öffnung bei aktivierter Rauch- und Wärmeabzugsfunktion
- Mit RWA-Steuerzentralen Komfort-Lüftungsfunktion möglich
- Durchsturzsicher, weitere Infos unter velux.de/info/6740
- Nut zur Aufnahme der Innenverkleidung
- Einbruchschutz RC 2 nach DIN EN 1627

Einsatzempfehlung

- Für Flachdächer, in denen geometrische und aerodynamische RWA-Öffnungsflächen gefordert werden

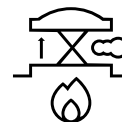

Größenbezeichnung der Flachdach-Fenster

Maße des Dachausschnittes in cm

100100
100x100

120120
120x120



1 Oberelement

Code	Bezeichnung	100100	120120	AT
ISD 0000	KUPPEL, klar	406,-	528,-	5
ISD 0100	KUPPEL, undurchsichtig	406,-	528,-	5

2 Basiselement

Code	Bezeichnung	100100	120120	AT
CSP 1073Q	Elektrisch zu öffnende Ausführung	2.267,-	2.607,-	5

Einbaubehör

Code	Bezeichnung	100100	120120	AT
LSF 2000	Innenfutter, Kunststoff, weiß, Abdeckleisten weiß foliert, inkl. BBX Dampfsperrschürze	418,-	451,-	5
BBX 0000	Dampfsperrschürze BBX	45,-	45,-	5
ZZZ 210	Kaplleisten-Set, Alu, silber, inkl. Befestigungsschrauben	60,-	70,-	5

Alle Preise sind UVP in Euro ohne MwSt

Bestellhinweise

- Für ein VELUX Rauch- und Wärmeabzugsfenster Flachdach bestellen Sie: 1 Oberelement + 1 Basiselement
z. B. 1x ISD 100100 0000 + 1x CSP 100100 1073Q

Zum Betrieb werden zusätzlich benötigt:

- RWA-Steuerung KFC 310 mit entsprechend benötigten Hauptbedienstellen KFK (Farbvarianten siehe Seite 287) und Rauchmelder KFA

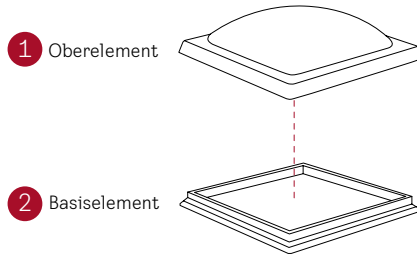

Dachneigungsbereich

0°–15°

Technische Werte

	CSP, KUPPEL, klar	CSP, KUPPEL, undurchsichtig
U	0,99 ²	0,99 ²
g	0,53	0,20
R _w (C;C _{cr}) dB/Klasse	33 (-1;-4)/2	33 (-1;-4)/2
τ _v /τ _{uv}	0,72	0,25
Luftdurchlässigkeit Klasse	4	4
fett = Fenster als Ganzes, mager = Scheibe allein		

Hinweise

- Nicht kombinierbar mit den Oberelementen KONVEX-GLAS, FLACH-GLAS ODER GLAS-KUPPEL
- Geliefert wird das Fenster mit vormontierten, im geschlossenen Zustand nicht sichtbaren RWA-Motoren
- Nicht mit Adapterkränzen ZCE kombinierbar

Weitere Informationen unter velux.de/info/...

6740 Durchsturzicherheit Flachdach-Fenster

7771 Konformitätserklärung Rauch- und Wärmeabzugsfenster Flachdach

Klassifizierung nach DIN EN 12101-2 CE

Größenbezeichnung	100100	120120
Funktionssicherheit (Re)	Re 1000 + 10000	
Schneelast (SL)	SL 1000	SL 500
Niedrige Umgebungstemperatur (T)	T (-15)	
Windlast (WL)	WL 3000	
Wärmebeständigkeit (B)	B 300	
Brandverhalten	B-s1, do	

Technische Daten

Größenbezeichnung	100100	120120
Aerodynamisch wirksame Öffnungsfläche ¹ A _s in m ²	0,42	0,58
Geometrische Öffnungsfläche A _g in m ²	0,88	1,30
Hubhöhe bei Rauch-Wärmeabzug/Lüftung in mm	500/150	
Betriebsspannung/Strom in V/A	24/10	

¹ Die angegebenen RWA-Flächen können je nach örtlichen und baulichen Gegebenheiten unterschiedlich sein. Alle Faktoren, welche die wirksame RWA-Fläche beeinträchtigen, sind zu berücksichtigen. Dies sind insbesondere: Laibungen, Deckenstürze oder abgehängte Decken, Zwischenwände, Dachbalken

² Nach DIN EN 1873 einschließlich Aufsetzkranz bezogen auf die Abwicklungsfläche A = 3,4 m²

Funktionsschema für RWA-Anlagen

Treppenhaus mit Rauch- und Wärmeabzugsfenster GGU/GGL

Treppenhaus mit Rauch- und Wärmeabzugsfenster Flachdach CSP

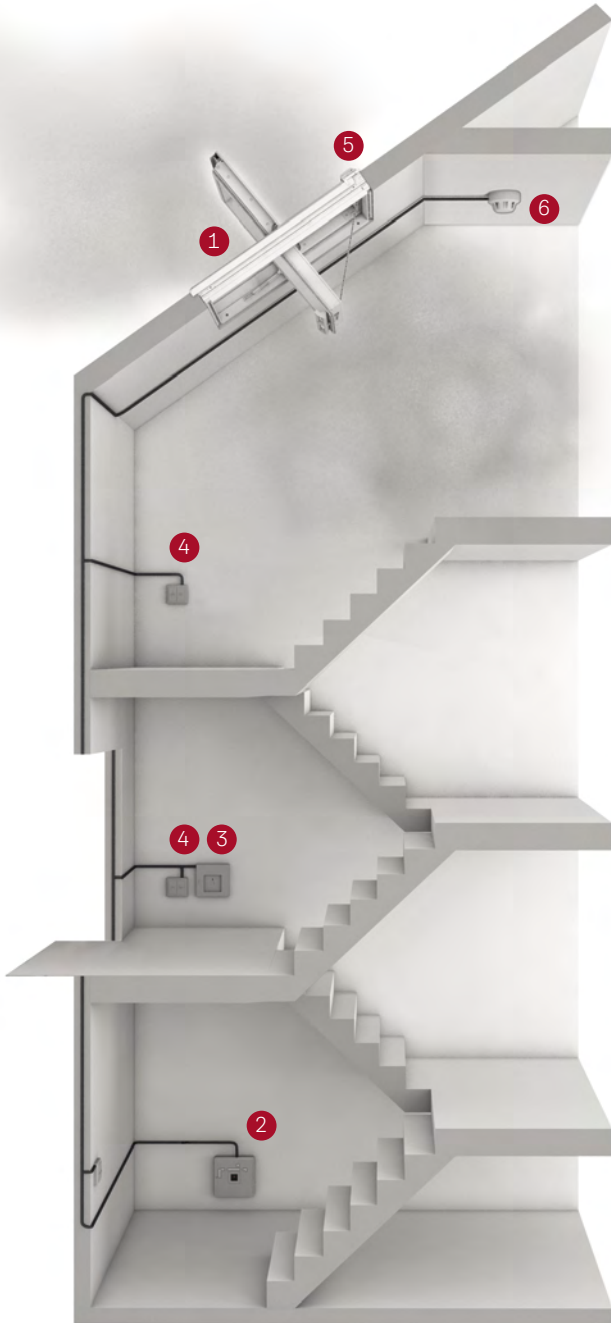

- ① Rauch- und Wärmeabzugsfenster GGU/GGL
- ② Steuerzentrale
- ③ Hauptbedienstelle
- ④ Lüftungstaster
- ⑤ Regensensor
- ⑥ Streulicht-Rauchmelder

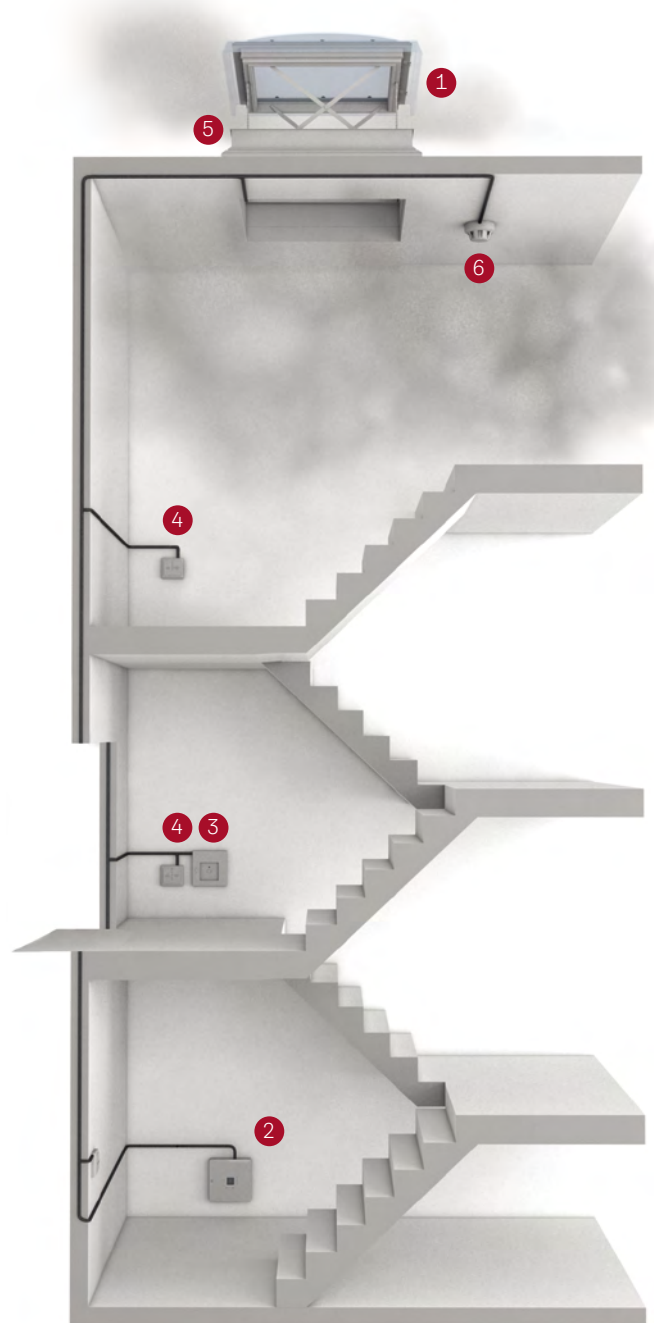

- ① Flachdach-Fenster CSP
- ② Steuerzentrale
- ③ Hauptbedienstelle
- ④ Lüftungstaster
- ⑤ Regensensor
- ⑥ Streulicht-Rauchmelder

Zubehör für RWA-Anlagen

Steuersysteme



- RWA-Paket (5A)**
Ansteuerung von bis zu:
- 2 GGU/GGL RWA-Fenster Steildach oder
 - 1 CXU Flachdach-Fenster für Ausstieg und Rauchableitung oder
 - 5 CSJ 1210 Lichtkuppeln Rauchableitung oder
 - 2 CSJ 1211 Kombi-Lichtkuppeln Rauchableitung und Ausstieg

- Lieferumfang:
- 1 Steuerzentrale (inkl. Notstromversorgung für mindestens 72 Stunden)
 - 2 Hauptbedienstellen KFK 304 Orange
 - 1 Rauchmelder KFA 100

- Weitere Farboptionen
Grau KFX S3050
Gelb KFX S3052
Blau KFX S3053

KFX S3054	5 AT	1.067,-
-----------	------	---------

VELUX RWA-Steuerzentralen sind in zwei Größen verfügbar mit 5A oder 10A (inkl. Notstromversorgung für mindestens 72 Stunden)



- RWA-Steuersystem (5A)**
Ansteuerung von bis zu:
- 2 GGU/GGL RWA-Fenster Steildach oder
 - 1 CXU Flachdach-Fenster für Ausstieg und Rauchableitung oder
 - 5 CSJ 1210 Lichtkuppeln Rauchableitung oder
 - 2 CSJ 1211 Kombi-Lichtkuppeln Rauchableitung und Ausstieg

KFC 305	5 AT	654,-
---------	------	-------



- RWA-Steuersystem (10A)**
Ansteuerung von bis zu:
- 4 GGU/GGL RWA-Fenster Steildach oder
 - 2 CXU Flachdach-Fenster für Ausstieg und Rauchableitung oder
 - 1 CSP RWA-Fenster Flachdach oder
 - 10 CSJ 1210 Lichtkuppeln Rauchableitung oder
 - 5 CSJ 1211 Kombi-Lichtkuppeln Rauchableitung und Ausstieg

KFC 310	5 AT	818,-
---------	------	-------

Hinweis: Durch BUS-Schaltung von zwei KFC 310 ist eine 20A Steuerung möglich für den Anschluss von:

- 8 GGU/GGL RWA-Fenster Steildach oder
- 4 CXU Flachdach-Fenster für Ausstieg und Rauchableitung oder
- 2 CSP RWA-Fenster Flachdach oder
- 20 CSJ 1210 Lichtkuppeln Rauchableitung oder
- 10 CSJ 1211 Kombi-Lichtkuppeln Rauchableitung und Ausstieg

Zubehör (muss für die Steuersysteme separat bestellt werden)



- Rauchmelder**
- Weiß

KFA 100	5 AT	183,-
---------	------	-------



- Hauptbedienstelle, auf Putz**
- KFK 300 (Grau)
 - KFK 302 (Gelb)
 - KFK 303 (Blau)
 - KFK 304 (Orange)

KFK 304	5 AT	115,-
---------	------	-------



- Lüftungstaster, unter Putz**
- Perlweiß

KFS 300	5 AT	65,-
---------	------	------



- Regensensor**
- Für die Montage auf GGU/GGL RWA-Fenster Steildach

KLA 200	5 AT	77,-
---------	------	------

Alle Preise sind UVP in Euro ohne MwSt.

1	Automatische Produkte
2	Lichtlösungen
3	Dachfenster, Zubehör
4	Modernisierung, Austausch
5	Einbauprodukte
6	Innenfutter
7	Rollläden, Hitzeschutz, Markisen
8	Sonnen- und Insektenschutz
9	Flachdach-Lösungen, Tageslicht-Spots
10	RWA
11	Weitere Infos, Sonderanfertigungen



Dachfenster nach Maß –
individuell gefertigt für
jede Anforderung.



Weitere Informationen

Sonderfertigungen

Fenster und Eindeckrahmen in Sondermaßen	290
Sonnenschutz und Rollläden für Sondermaß-Fenster	292
Bestellnummern und Preise für Sonderanfertigungen Rollläden	293
Bestellnummern und Preise für Sonderanfertigungen Hitzeschutz-Markisen und Insektenschutz-Rollo	294
Bestellnummern und Preise für Sonderanfertigungen innenliegender Sonnenschutz	296

Ersatzteile und Fenstermaße

Die wichtigsten Ersatzteilbezeichnungen	298
Die wichtigsten Fenstermaße	299

Wissenswertes

Farbübersicht Sonnenschutz	300
Farboptionen Rollläden, Hitze- und Insektenschutz	302
Allgemeine Geschäftsbedingungen	303
Lieferungen, Rücknahmen, Umtausch und Stornierungen	303
Kundendienstbedingungen	303

Fenster und Eindeckrahmen in Sondermaßen

Bei Bestellungen immer alle Begrenzungen berücksichtigen

Montage einzeln oder in Kombination

Blendrahmen-Außenmaße
472 – 1650 mm

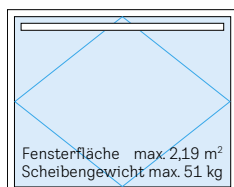

550 – 1800 mm

GGL XK99 Schwingfenster
mit Lüftungsklappe und Markisenkasten

Montage direkt Blendrahmen an Blendrahmen unterhalb eines Fensters

Blendrahmen-Außenmaße
472 – 1650 mm

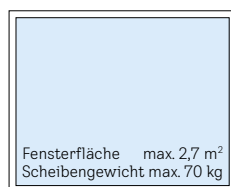

460 – 1740 mm

GIL XK99 Zusatzelement DACHSCHRÄGE
ohne Öffnungsfunktion,
ohne Lüftungsklappe und Markisenkasten

Blendrahmen-Außenmaße
472 – 1340 mm

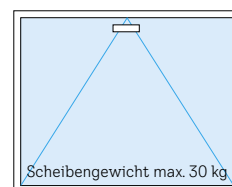

508 – 1374 mm

VFE XK99 Zusatzelement WAND
mit Kippfunktion,
unter 60 cm Höhe, feststehend

Fenster in Sondermaßen: GGL, GIL

⌚ Lieferzeit 15 AT gilt nur für GGL 2070, andere Ausführungen auf Anfrage

	Blendrahmen- Außenmaß	Breite in mm								
		Höhe in mm	472-552	553-662	663-702	703-782	783-944	945-1142	1143-1342	1343-1650
☞ Schwingfenster		550-780	746,-	804,-	841,-	877,-	961,-	1.077,-	1.194,-	1.363,-
	Holz weiß lackiert oder Holz klar lackiert,	781-980	852,-	909,-	946,-	988,-	1.066,-	1.177,-	1.297,-	1.462,-
	Alu, einbrennlackiert grau	981-1180	967,-	1.027,-	1.064,-	1.102,-	1.186,-	1.297,-	1.412,-	1.580,-
	GGL XK99_070 THERMO	1181-1400	1.095,-	1.154,-	1.190,-	1.228,-	1.310,-	1.420,-	1.538,-	1.705,-
		1401-1602	1.216,-	1.272,-	1.310,-	1.348,-	1.431,-	1.541,-	1.659,-	1.826,-
		1603-1800	1.333,-	1.393,-	1.426,-	1.466,-	1.548,-	1.659,-	1.774,-	1.940,-
☞ Schwingfenster		550-780	1.033,-	1.119,-	1.170,-	1.226,-	1.339,-	1.497,-	1.663,-	1.897,-
	Holz weiß lackiert oder Holz klar lackiert,	781-980	1.204,-	1.288,-	1.339,-	1.394,-	1.509,-	1.666,-	1.834,-	2.068,-
	Alu, einbrennlackiert grau	981-1180	1.371,-	1.456,-	1.506,-	1.562,-	1.676,-	1.834,-	2.000,-	2.233,-
	GGL XK99_066 ENERGIE PLUS	1181-1400	1.549,-	1.632,-	1.681,-	1.736,-	1.850,-	2.010,-	2.175,-	2.413,-
		1401-1602	1.720,-	1.802,-	1.850,-	1.908,-	2.021,-	2.180,-	2.346,-	2.582,-
		1603-1800	1.886,-	1.967,-	2.017,-	2.075,-	2.188,-	2.346,-	2.512,-	2.744,-
Zusatzelement DACHSCHRÄGE		460-780	736,-	796,-	833,-	874,-	958,-	1.075,-	1.194,-	1.365,-
	Holz weiß lackiert oder Holz klar lackiert,	781-980	882,-	944,-	980,-	1.021,-	1.106,-	1.221,-	1.344,-	1.514,-
	Alu, einbrennlackiert grau	981-1180	1.006,-	1.065,-	1.101,-	1.146,-	1.228,-	1.344,-	1.465,-	1.634,-
	GIL XK99_070 THERMO	1181-1400	1.133,-	1.194,-	1.232,-	1.272,-	1.359,-	1.470,-	1.595,-	1.765,-
		1401-1602	1.259,-	1.320,-	1.358,-	1.397,-	1.482,-	1.598,-	1.719,-	1.887,-
		1603-1740	1.352,-	1.413,-	1.451,-	1.492,-	1.576,-	1.691,-	1.813,-	1.983,-
Zusatzelement DACHSCHRÄGE		460-780	1.040,-	1.129,-	1.178,-	1.237,-	1.356,-	1.520,-	1.692,-	1.934,-
	Holz weiß lackiert oder Holz klar lackiert,	781-980	1.247,-	1.337,-	1.387,-	1.444,-	1.566,-	1.727,-	1.899,-	2.142,-
	Alu, einbrennlackiert grau	981-1180	1.421,-	1.507,-	1.559,-	1.618,-	1.735,-	1.899,-	2.072,-	2.313,-
	GIL XK99_066 ENERGIE PLUS	1181-1400	1.604,-	1.692,-	1.740,-	1.802,-	1.920,-	2.083,-	2.255,-	2.497,-
		1401-1602	1.781,-	1.868,-	1.919,-	1.977,-	2.096,-	2.258,-	2.430,-	2.672,-
		1603-1740	1.914,-	2.000,-	2.052,-	2.108,-	2.230,-	2.389,-	2.567,-	2.805,-

Fenster in Sondermaßen: VFE

⌚ Lieferzeit auf Anfrage

	Blendrahmen- Außenmaß	Breite in mm							
		Höhe in mm	472-549	550-659	660-702	703-779	780-939	940-1139	1140-1340
☞ Zusatzelement WAND		ab 508	913,-	989,-	1.032,-	1.082,-	1.186,-	1.325,-	1.472,-
	Holz weiß lackiert oder Holz klar lackiert,	781-978	1.076,-	1.152,-	1.192,-	1.243,-	1.347,-	1.486,-	1.634,-
	Alu, einbrennlackiert grau	979-1180	1.223,-	1.297,-	1.342,-	1.393,-	1.493,-	1.634,-	1.782,-
	VFE XK99_070 THERMO	1181-1374	1.365,-	1.441,-	1.486,-	1.535,-	1.638,-	1.778,-	1.927,-
☞ Zusatzelement WAND		ab 508	1.260,-	1.363,-	1.425,-	1.495,-	1.636,-	1.830,-	2.035,-
	Holz weiß lackiert oder Holz klar lackiert,	781-978	1.484,-	1.588,-	1.648,-	1.718,-	1.859,-	2.050,-	2.257,-
	Alu, einbrennlackiert grau	979-1180	1.686,-	1.790,-	1.851,-	1.922,-	2.061,-	2.257,-	2.459,-
	VFE XK99_066 ENERGIE PLUS	1181-1374	1.887,-	1.990,-	2.050,-	2.120,-	2.262,-	2.454,-	2.660,-

Für _ Ziffer der gewünschten Fensterrahmen-Ausführung angeben: **2 = Holz, weiß lackiert, 3 = Holz, klar lackiert.**

Eindeckrahmen in Sondermaßen

Blendrahmen-Außenmaß		Breite in mm								
		Höhe in mm	472-552	553-662	663-702	703-782	783-944	945-1142	1143-1342	1343-1650
Einzel-Eindeckrahmen XK99		550-780	155,-	162,-	165,-	172,-	189,-	205,-	221,-	246,-
EDW	Ziegel hoch/Welle	781-980	171,-	182,-	188,-	195,-	207,-	221,-	240,-	262,-
EDS	Schiefer Stehfalz	981-1180	194,-	199,-	205,-	211,-	222,-	240,-	257,-	282,-
EDB	Biberschwanz	1181-1400	210,-	216,-	222,-	230,-	242,-	257,-	275,-	299,-
EDL	Schiefer Schichtstück	1401-1602	226,-	238,-	242,-	248,-	258,-	276,-	294,-	318,-
Ausführung		1603-1800	245,-	255,-	258,-	263,-	276,-	294,-	311,-	334,-
1000	Aluminium inkl. Anschlusschürze BFX	550-780	154,-	166,-	171,-	182,-	200,-	220,-	250,-	281,-
Kombi-Eindeckrahmen XK99		781-980	179,-	195,-	200,-	208,-	223,-	250,-	272,-	306,-
EKW	Ziegel hoch/Welle	981-1180	203,-	216,-	220,-	233,-	251,-	272,-	299,-	332,-
EKS	Schiefer Stehfalz	1181-1400	230,-	245,-	252,-	260,-	275,-	300,-	323,-	362,-
EKB	Biberschwanz Doppeldeckung	1401-1602	256,-	269,-	275,-	285,-	301,-	327,-	350,-	382,-
EKL	Schiefer Schichtstück	1603-1800	280,-	293,-	301,-	310,-	327,-	350,-	372,-	411,-
EKK	Aluminium									

⌚ Lieferzeit auf Anfrage

Für _ die Ausführungskennziffer 1-7 für Kombi-Eindeckrahmen ergänzen (je nach Lage des Elements), siehe ab Seite 146

Alle Preise sind UVP in Euro ohne MwSt.

Bestellhinweis für Austausch-Situationen

Breite

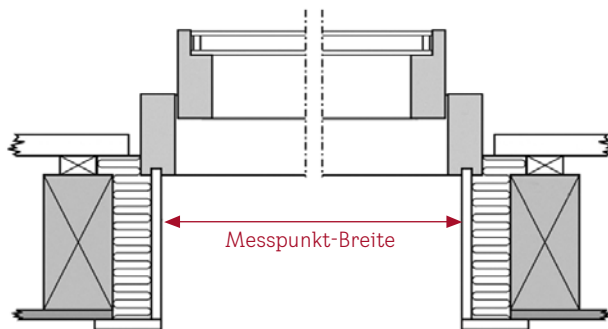

Innenfutter-Nutmaß des alten Fensters an der engsten Stelle messen. Für die Bestellung wird das Blendrahmen-Außenmaß benötigt: Breite des Innenfutter-Nutmaß + 56 mm.

Höhe

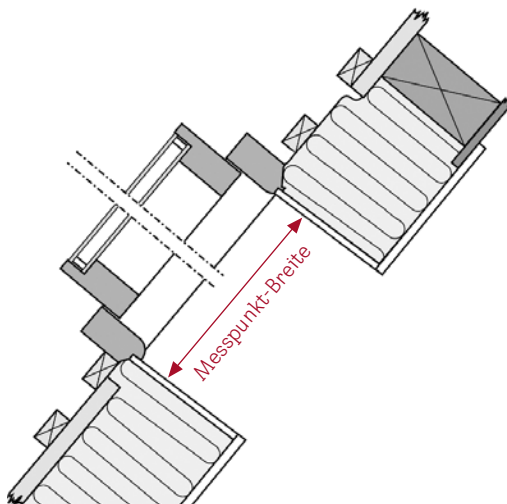

Innenfutter-Nutmaß des alten Fensters an der engsten Stelle messen. Für die Bestellung wird das Blendrahmen-Außenmaß benötigt: Höhe des Innenfutter-Nutmaß + 59 mm.

Hinweise

- Fenster in Sondermaßen liefern wir auch in Kupfer, Titanzink: Aufpreis auf Aluminiumausführung 480,- €
- Eindeckrahmen und Kombi-Eindeckrahmen in Sondermaßen und Sonderformen liefern wir auch in Kupfer, Titanzink: Aufpreis auf Aluminiumausführung 158,- € je Element. Alu Color (außer EKE): Preis auf Anfrage
- Der Adapterrahmen ELX ist separat zu bestellen und nicht inklusive. Preis pro cm Blendrahmenumfang 0,38 €
- Abstände für Fenster-Kombinationen: nebeneinander mit flexibler Rinne: 10 - 16 cm, übereinander: 10 oder 25 cm
- Bitte beachten Sie bei der Bestellung von Sonnenschutz und Rollläden in Sonderanfertigung die Maßbegrenzungen auf den Seiten 292 - 297

Weitere Informationen unter [velux.de/info/...](http://velux.de/info/)

6039 ELX Adapterrahmen im Sondermaß

Sonnenschutz und Rollläden für Sondermaß-Fenster

Bestellhinweise

- Auch für Sondermaß-Fenster sind passende Sonnenschutzprodukte und Rollläden erhältlich. Es ist kein Ausmessen erforderlich, denn zur Ermittlung von Preis und Bestellnummer finden Sie die benötigten Angaben auf dem Typenschild

Typenschild

- Auf dem Typenschild von VELUX Dachfenstern in Sondermaßen sind Maßangaben enthalten für:

- A** Innenliegenden Sonnenschutz und Hitzeschutz-Markisen mit Haltekrallen Flügel-Lichtmaß X x Y in cm
- B** Automatische Rollläden und Markisen Blendrahmen-Außenmaß W x H in cm

Bestellnummer ermitteln

- Auf der nebenstehenden Seite sind die Bestellnummern je Fenstertyp angegeben. Die Bestellnummern um die Dekor- oder Ausführungskennziffer ergänzen, fertig

Preise

- Die Preise auf den Seiten 295–297 werden in der Regel bei innenliegendem Sonnenschutz und Hitzeschutz-Markisen mit Haltekrallen anhand des Flügel-Lichtmaßes und bei außenliegenden Rollläden und Hitzeschutz-Markisen am Blendrahmen-Außenmaß ermittelt. Bei den Abmessungen, in denen keine Preisangabe enthalten ist, ist das Produkt nicht verfügbar

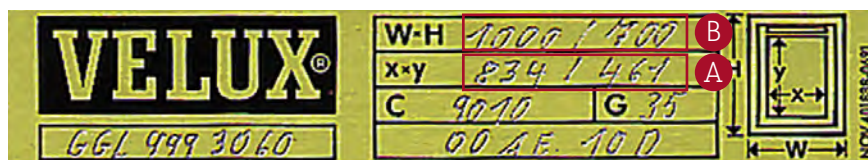
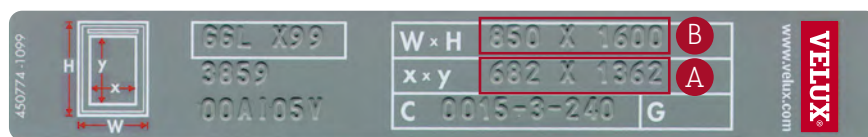
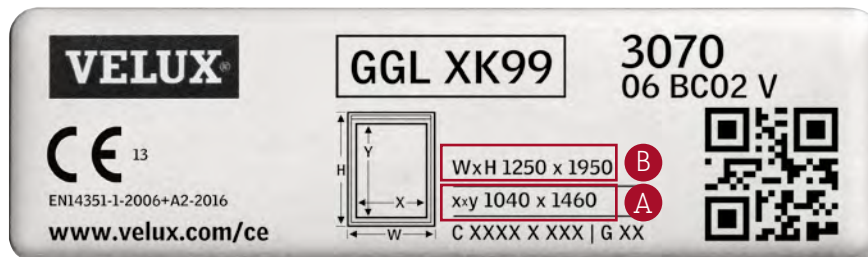

Benötigte Angaben (Beispiel):



- A** DKL XK99 1100S für GGL XK99 mit Flügel-Lichtmaß (x) 1040 x (y) 1460
- B** SSL X99 0000 für GGL X99 0000 mit Blendrahmen-Außenmaß (W) 850 x (H) 1600

Bestellnummern und Preise für Sonderanfertigungen Rollläden

Bestellnummern für Rollläden

Fenster typ	Fenstergröße	Solar		Elektro	
		Dunkelgrau 0000K	Kupfer 0100K	Dunkelgrau 0000K	Kupfer 0100K
GGL	XK99	SSL XK99...	SSL XK99...	SML XK99...	SML XK99...
	X99	SSL X99...	SSL X99...	SML X99...	SML X99...

Preise für Rollläden

	Blendrahmen- Außenmaß Höhe in mm	Breite in mm						
		472-549	550-659	660-779	780-850	851-944	945-1140	1141-1340
 Solar-Rollläden SSL	550-780	528,-	559,-	581,-	602,-	640,-	694,-	761,-
Ausführung Dunkelgrau ^{1,2}	781-980	597,-	626,-	649,-	671,-	709,-	764,-	829,-
 Lieferzeit 10 AT	981-1180	3	690,-	715,-	733,-	770,-	829,-	890,-
	1181-1400	3	3	783,-	797,-	837,-	895,-	956,-
	1401-1602	3	3	3	3	902,-	958,-	1.025,-
	1603-1800	3	3	3	3	966,-	1.033,-	

Alle Preise sind UVP in Euro ohne MwSt.

Bestellhinweise

- Sonnenschutz und Rollläden für Klapp-Schwingfenster GPU im Sondermaß finden Sie ab Seite 128
- Elektrische Sonnenschutzprodukte und Rollläden benötigen eine Steuereinheit KUX 110 oder den Anschluss an ein Elektrofenster
- Wenn das Feld für die jeweilige Größe nicht gefüllt ist, ist dieses Produkt nicht in der gewünschten Größe verfügbar

¹ Auch als VELUX Elektro-Rollläden abzüglich 187,- € (exkl. MwSt.) erhältlich. Die Steuereinheit KUX 110 muss außerdem gesondert bestellt werden

² Farboptionen Hellgrau oder Kupfer auf Anfrage

³ Diese Größe ist als Sondermaß-Rollläden SSL 0000S erhältlich. Dieser entspricht technisch und optisch der bisherigen Rollläden-Generation, gefertigt bis Mai 2026. Preis und Lieferzeit auf Anfrage.

- 1 Automatische Produkte
- 2 Lichtlösungen
- 3 Dachfenster, Zubehör
- 4 Modernisierung, Austausch
- 5 Einbauprodukte
- 6 Innenfutter
- 7 Rollläden, Hitzeschutz, Markisen
- 8 Sonnen- und Insektenschutz
- 9 Flachdach-Lösungen, Tageslicht-Spots
- 10 RWA
- 11 Weitere Infos, Sonderanfertigungen

Bestellnummern und Preise für Sonderanfertigungen Hitzeschutz-Markisen und Insektenschutz-Rollo

Bestellnummern für Hitzeschutz-Markisen Verdunkelung

Fenstertyp	Fenstergröße	Solar
GGL	XK99	SSS XK99...
	X99	SSS X99...
	999	
VL	X99	
	999	
VL Y, VU Y, VKU Y	X99	SSS X99...









Bestellnummern für Hitzeschutz-Markisen Tageslicht

Fenstertyp	Fenstergröße	Manuell mit Haltekrallen	Solar	Elektro
GGL	XK99	MHL XK99...	MSL XK99...	MML XK99...
	X99	MHL X99...	MSL X99...	MML X99...
	999	MHL X99...		
VL	X99	MHL X99		
VL Y, VU Y, VKU Y	X99		MSL X99...	MML X99...

Bestellnummern für Insektenschutz-Rollo

Fenstertyp	Fenstergröße	Manuell
Alle Fenster	Bei der Bestellung muss der Dachausschnitt angegeben werden	ZIL XK99...

Preise für Hitzeschutz-Markisen

		Flügel-Lichtmaß	Breite in mm							
		Höhe in mm	305-382	383-492	493-535	536-612	613-772	773-972	973-1172	1173-1580
 Hitzeschutz-Markisen Tageslicht MHL Manuell  Lieferzeit 8 AT		313-542	96,-	111,-	127,-	146,-	170,-	208,-	264,-	318,-
		543-740	141,-	177,-	192,-	209,-	238,-	275,-	330,-	384,-
		741-995	204,-	250,-	268,-	284,-	309,-	350,-	404,-	459,-
		996-1215		291,-	306,-	323,-	350,-	387,-	459,-	514,-
		1216-1362		317,-	336,-	354,-	387,-	424,-	494,-	
		1363-1620		332,-	354,-	369,-	407,-	440,-	514,-	
		Blendrahmen- außenmaß	Breite in mm							
		Höhe in mm	472-549	550-662	663-702	703-782	783-944	945-1140	1141-1340	1173-1580
 Hitzeschutz-Markisen Tageslicht MSL Solar ¹  Lieferzeit 15 AT		550-780		309,-	342,-	354,-	374,-	410,-	447,-	
		781-980		346,-	380,-	393,-	414,-	452,-	488,-	
		981-1232		380,-	419,-	432,-	452,-	487,-	525,-	
		1233-1452		417,-	457,-	469,-	490,-	526,-	565,-	
		1453-1600		451,-	491,-	508,-	529,-	566,-	603,-	
		1601-1800		491,-	525,-	543,-	567,-	603,-		
		Blendrahmen- außenmaß	Breite in mm							
		Höhe in mm	472-549	550-662	663-702	703-782	783-944	945-1140	1141-1340	
 Hitzeschutz-Markisen Verdunkelung SSS Solar  Lieferzeit 15 AT		550-780		365,-	405,-	418,-	443,-	486,-	530,-	
		781-980		411,-	451,-	465,-	489,-	532,-	578,-	
		981-1232		451,-	497,-	510,-	533,-	577,-	622,-	
		1233-1452		494,-	540,-	556,-	580,-	622,-	669,-	
		1453-1600		531,-	581,-	602,-	626,-	670,-	714,-	
		1601-1800		569,-	622,-	644,-	671,-	714,-		
		Dachausschnitt	Breite in mm							
		Höhe in mm	304-399	400-492	493-599	600-699	700-899	900-1172	1173-1285	
 Insektenschutz ZIL  Lieferzeit 20 AT Achtung Für die Bestellung ist das Dachausschnitt-Maß erforderlich.		150-312		117,-	133,-	153,-	178,-	220,-	252,-	
		313-940		187,-	203,-	221,-	247,-	289,-	322,-	
		941-1220		265,-	281,-	301,-	325,-	368,-	400,-	
		1221-1420		306,-	324,-	341,-	369,-	410,-	442,-	
		1421-1562		334,-	354,-	371,-	397,-	439,-	471,-	
		1563-1620		354,-	371,-	388,-	415,-	455,-	489,-	
	1621-2400		425,-	443,-	460,-	488,-	527,-	562,-		

Alle Preise sind UVP in Euro ohne MwSt.

Bestellhinweise

- Elektrische Sonnenschutzprodukte und Rollläden benötigen eine Steuereinheit KUX 110 oder den Anschluss an ein Elektrofenster. Die KUX 110 muss gesondert bestellt werden
- Wenn das Feld für die jeweilige Größe nicht gefüllt ist, ist dieses Produkt nicht in der gewünschten Größe verfügbar

¹ Preisgleich auch als VELUX Elektro-Hitzeschutz-Markise MML X(K)99 erhältlich.
 In der Elektro-Variante auch in der Breite 472-549 mm erhältlich, Preis auf Anfrage.

Bestellnummern und Preise für Sonderanfertigungen innenliegender Sonnenschutz

Bestellnummern für Verdunkelungs-Rollos und Sichtschutz-Rollos

Fenstertyp	Fenstergröße	Verdunkelungs-Rollos			Sichtschutz-Rollos			Manuell mit Haltekrallen
		Manuell	Solar	Elektro	Manuell	Solar	Elektro	
GGL	XK99	DKL XK99...S	DSL XK99...K	DML XK99...K	RFL XK99...S	RSL XK99...K	RML XK99...K	RHL XK99...
GGL, GIA, GIL, GIV, VFA/B/E, VL Y	X99	DKL X99...S	DSL X99...K	DML X99...K	RFL X99...S	RSL X99...K	RML X99...K	RHL X99... RHL 999...
GGL	999	DKL X99...S						RHL 999...
VL	Z01-Z53	DKL X99...S	DSL X99...K	DML X99...K	RFL X99...S	RSL X99...K	RML X99...K	RHL X99...

Bestellnummern für Plissees, Wabenplissees und Jalousien

Fenstertyp	Fenstergröße	Plissees			Wabenplissees			Jalousien
		Manuell	Solar	Elektro	Manuell	Solar	Elektro	Manuell
GGL	XK99	FHL XK99...S	FSL XK99...K	FML XK99...K	FHC XK99...S	FSC XK99...K	FMC XK99...K	PAL XK99...S
GGL, GIA, GIL, GIV, VFA/B/E, VL Y (nicht für VU Y)	X99	FHL X99...S	FSL X99...K	FML X99...K	FHC X99...S	FSC X99...K	FMC X99...K	PAL X99...S
VL	Z01-Z53	FHL X99...S	FSL X99...K	FML X99...K	FHC X99...S	FSC X99...K	FMC X99...K	PAL X99...S



Preise für innenliegenden Sonnenschutz

	Flügel-Lichtmaß Höhe in mm	Breite in mm						
		305-382	383-492	493-599	600-699	700-899	900-1172	1173-1580
Verdunkelungs-Rollos DKL/ Sichtschutz-Rollos RFL Manuell mit Seitenschienen ^{1,2,3,4} ⌚ Lieferzeit 8 AT	313-795	143,-	157,-	173,-	189,-	212,-	246,-	
	796-1220		223,-	242,-	256,-	279,-	312,-	
	1221-1420			277,-	293,-	312,-	349,-	
	1421-1562			303,-	318,-			
	1563-1620				332,-			
Sichtschutz-Rollos RHL Manuell mit Haltekrallen Nur in Standardfarben erhältlich ⌚ Lieferzeit 8 AT	158-312	39,-	44,-	51,-	58,-	68,-	86,-	107,-
	313-995	64,-	70,-	76,-	85,-	94,-	110,-	134,-
	996-1220		99,-	109,-	114,-	124,-	140,-	146,-
	1221-1420		114,-	123,-	131,-	140,-	155,-	
	1421-1562		127,-	136,-	143,-	151,-	164,-	
1563-1620		134,-	140,-	150,-	154,-	168,-		
Plissees FHL Manuell ^{1,2,5,6} ⌚ Lieferzeit 8 AT	313-795	173,-	190,-	210,-	229,-	256,-	298,-	
	796-1220	248,-	271,-	293,-	311,-	339,-	379,-	
	1221-1420	289,-	312,-	336,-	354,-	379,-	422,-	
	1421-1562	319,-	343,-	366,-	385,-	406,-		
	1563-1620	333,-	359,-	380,-	402,-	420,-		
Wabenplissees FHC Manuell ^{1,2,5,6} ⌚ Lieferzeit 8 AT	313-795	187,-	206,-	226,-	246,-	278,-	323,-	
	796-1220	270,-	294,-	316,-	335,-	365,-	412,-	
	1221-1420	312,-	338,-	363,-	383,-	412,-	456,-	
	1421-1562	343,-	370,-	396,-	419,-	440,-		
	1563-1620	361,-	389,-	415,-	434,-	452,-		
	Höhe in mm	Breite in mm						
		305-382	383-492	493-599	600-699	700-972	973-1172	1173-1580
Jalousien PAL Manuell ⌚ Lieferzeit 20 AT	313-995	187,-	206,-	226,-	246,-	278,-	323,-	
	996-1220		294,-	316,-	335,-	365,-	412,-	
	1221-1420			363,-	383,-	412,-	456,-	
	1421-1562			396,-	419,-	440,-		
	1563-1620			415,-	434,-	452,-		

Alle Preise sind UVP in Euro ohne MwSt.

Bestellhinweise

- Elektrische Sonnenschutzprodukte benötigen eine Steuereinheit KUX 110 oder den Anschluss an ein Elektrofenster. Bei Montage auf ein manuelles Fenster muss zusätzlich ein Kabelset ZOZ 241 für die Größen XK99 bzw. ein ZOZ 243 für die Größe X99 bestellt werden
- Preise und Lieferzeiten mit weißen Schienen sind identisch der alufarbenen Variante. Nicht verfügbar für RHL Sichtschutz-Rollos mit Haltekrallen
- Wenn das Feld für die jeweilige Größe nicht gefüllt ist, ist dieses Produkt nicht in der gewünschten Größe verfügbar

¹ Ebenfalls als elektrische Sonnenschutzprodukte erhältlich zzgl. 135,- € ohne MwSt. Die Steuereinheit KUX 110 muss außerdem gesondert bestellt werden. Die Lieferzeit beträgt dann 10 AT

² Ebenfalls als solarbetriebene Sonnenschutzprodukte erhältlich zzgl. 135,- € ohne MwSt. Die Lieferzeit beträgt dann 10 AT

³ Für VELUX Solar-Verdunkelungs- und -Sichtschutz-Rollos bestehen folgende Größeneinschränkungen im Vergleich zu den manuellen Produkten: Verfügbar erst ab der Breite 306,4 mm, im Breitenraster 383-492 mm nur verfügbar bis max. 1200 mm Höhe, im Breitenraster 600-699 mm nur verfügbar bis max. 1617 mm Höhe

⁴ Für VELUX Elektro-Verdunkelungs- und -Sichtschutz-Rollos bestehen folgende Größeneinschränkungen im Vergleich zu den manuellen Produkten: Nicht verfügbar in der Breite 305-382 mm, im Breitenraster 383-492 mm nur verfügbar bis max. 1200 mm Höhe, im Breitenraster 600-699 mm nur verfügbar bis max. 1617 mm Höhe

⁵ Für VELUX Solar-Plissees und -Wabenplissees bestehen folgende Größeneinschränkungen im Vergleich zu den manuellen Produkten: Verfügbar erst ab der Breite 306,4 mm

⁶ Für VELUX Elektro-Plissees und -Wabenplissees bestehen folgende Größeneinschränkungen im Vergleich zu den manuellen Produkten: Nicht verfügbar in der Breite 305-382 mm

1 Automatische Produkte
 2 Lichtlösungen
 3 Dachfenster, Zubehör
 4 Modernisierung, Austausch
 5 Einbauprodukte
 6 Innenfutter
 7 Rollläden, Hitzeschutz, Markisen
 8 Sonnen- und Insektenschutz
 9 Flachdach-Lösungen, Tageslicht-Spots
 10 RWA
 11 Weitere Infos, Sonderanfertigungen

Die wichtigsten Ersatzteilbezeichnungen

Für Ersatzteilbestellungen können Sie die Bezeichnungen der wichtigsten Teile unserer Fenster den nachfolgenden Abbildungen entnehmen: Die Angaben „links“ und „rechts“ sind von innen gesehen!

GGU, GGL, VU, VL



GPU, GPL, VKU



Produktionscodes

Beispiel	AN	10
	Fertigungsjahr	Fertigungsmonat
AK	= 2001	01 = Januar
AM	= 2002	02 = Februar
AN	= 2003	03 = März
AP	= 2004	04 = April
AR	= 2005	05 = Mai
AS	= 2006	06 = Juni
AT	= 2007	07 = Juli
AV	= 2008	08 = August
AX	= 2009	09 = September
AZ	= 2010	10 = Oktober
BA	= 2011	11 = November
BB	= 2012	12 = Dezember
BC	= 2013	
BD	= 2014	
BE	= 2015	
BF	= 2016	
BG	= 2017	
BH	= 2018	
BI	= 2019	
BK	= 2020	
BM	= 2021	
BN	= 2022	
BP	= 2023	
BR	= 2024	
BS	= 2025	
BT	= 2026	

Tipp

- Mehr Zeit für das Wesentliche durch den Ersatzteil-Shop für Endkunden
- Für kleine Schäden an VELUX Fenstern, die Ihr Kunde leicht selbst beheben kann, bieten wir die gängigsten Ersatzteile in unserem Ersatzteil-Shop an. Das spart Ihnen Zeit und Arbeit.
- Besuchen Sie unseren Ersatzteil-Shop unter ersatzteile.veluxshop.de

Weitere Informationen unter velux.de/info/...

8000 Übersichtsseite
VELUX Ersatzteile

Die wichtigsten Fenstermaße

Für aktuelle VELUX Fenstertypen:
GGU, GGL, GPU, GPL, GTU, GTL, GXU, GXLA/GXLB, GIU, GIL, VIU, VFE, VU, VL, VKU

Querschnitt

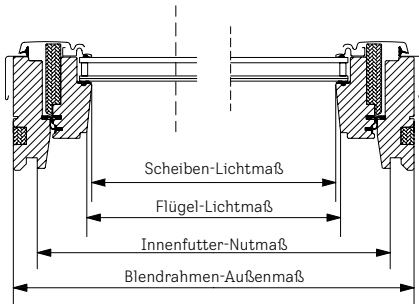

Längsschnitt

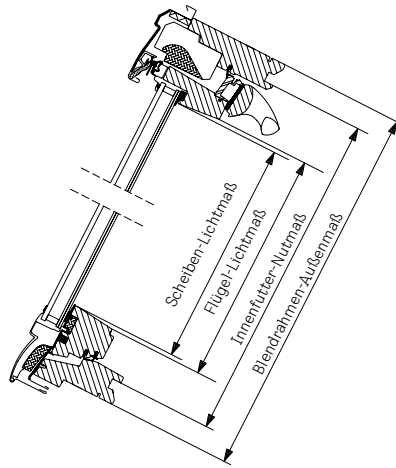

Standard-Einbau

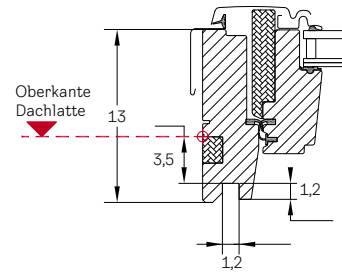

Vertiefter Einbau

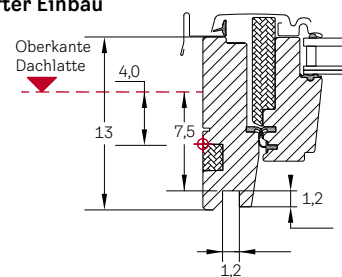

Fenstertypen

GGU, GGL, GPU, GPL, GTU, GTL, GXU, GXLA/GXLB

Fenstergrößen		CK02	CK04	CK06	FK04	FK06	FK08	MK04	MK06	MK08	MK10	MK12	PK06	PK08	PK10	SK06	SK08	SK10	UK04	UK08	UK10
Blendrahmen-Außenmaß	B	55,0	55,0	55,0	66,0	66,0	66,0	78,0	78,0	78,0	78,0	78,0	94,0	94,0	94,0	114,0	114,0	114,0	134,0	134,0	134,0
	H	78,0	98,0	118,0	98,0	118,0	140,0	98,0	118,0	140,0	160,0	180,0	118,0	140,0	160,0	118,0	140,0	160,0	98,0	140,0	160,0
Innenfutter-Nutmaß	B	49,5	49,5	49,5	60,5	60,5	60,5	72,5	72,5	72,5	72,5	72,5	88,7	88,7	88,7	108,5	108,5	108,5	128,5	128,5	128,5
	H	71,9	91,9	111,9	91,9	111,9	133,9	91,9	111,9	133,9	154,1	174,1	111,9	133,9	154,1	111,9	133,9	154,1	91,9	133,9	154,1
Flügel-Lichtmaß	B	38,3	38,3	38,3	49,3	49,3	49,3	61,3	61,3	61,3	61,3	61,3	77,5	77,5	77,5	97,3	97,3	97,3	117,3	117,3	117,3
	H	59,5	79,5	99,5	79,5	99,5	121,5	79,5	99,5	121,5	141,7	161,7	99,5	121,5	141,7	99,5	121,5	141,7	79,5	121,5	141,7
Scheiben-Lichtmaß	B	37,1	37,1	37,1	48,1	48,1	48,1	60,1	60,1	60,1	60,1	60,1	76,3	76,3	76,3	96,1	96,1	96,1	116,1	116,1	116,1
	H	58,3	78,3	98,3	78,3	98,3	120,3	78,3	98,3	120,3	140,5	160,5	98,3	120,3	140,5	98,3	120,3	140,5	78,3	120,3	140,5

Fenstertypen

GIU, GIL

VIU, VFE

Fenstergrößen		FK34	MK34	PK34	SK34	UK34	MK31	MK35	MK36	MK38	PK31	PK35	PK36	PK38	SK31	SK35	SK36	SK38	UK31	UK35	UK36	UK38
Blendrahmen-Außenmaß	B	66,0	78,0	94,0	114,0	134,0	78,0	78,0	78,0	78,0	94,0	94,0	94,0	94,0	114,0	114,0	114,0	114,0	134,0	134,0	134,0	134,0
	H	92,0	92,0	92,0	92,0	92,0	60,0	95,0	115,0	137,0	60,0	95,0	115,0	137,0	60,0	95,0	115,0	137,0	60,0	95,0	115,0	137,0
Innenfutter-Nutmaß	B	60,5	72,5	88,7	108,5	128,5	72,6	72,6	72,6	72,6	88,8	88,8	88,8	88,8	108,6	108,6	108,6	108,6	128,6	128,6	128,6	128,6
	H	87,9	87,9	87,9	87,9	87,9	56,4	91,8	111,8	133,8	56,4	91,8	111,8	133,8	56,4	91,8	111,8	133,8	56,4	91,8	111,8	133,8
Flügel-Lichtmaß	B	49,2	61,2	77,4	97,2	117,2	61,2	61,2	61,2	61,2	77,4	77,4	77,4	77,4	97,2	97,2	97,2	97,2	117,2	117,2	117,2	117,2
	H	74,0	74,0	74,0	74,0	74,0	38,7	74,1	94,1	116,1	38,7	74,1	94,1	116,1	38,7	74,1	94,1	116,1	38,7	74,1	94,1	116,1
Scheiben-Lichtmaß	B	48,1	60,1	76,3	96,1	116,1	60,3	60,3	60,3	60,3	76,5	76,5	76,5	76,5	96,3	96,3	96,3	96,3	116,3	116,3	116,3	116,3
	H	72,9	72,9	72,9	72,9	72,9	37,7	73,1	93,1	115,1	37,7	73,1	93,1	115,1	37,7	73,1	93,1	115,1	37,7	73,1	93,1	115,1

Fenstertypen

VU, VL, VKU (ab Mitte 2001)

Fenstergrößen		Y21	Y23	Y33	Y35	Y43	Y45	Y47	Y65	Y67	Y85	Y87	Y89	Y97	Y99
Blendrahmen-Außenmaß	B	55,0	55,0	65,0	65,0	75,0	75,0	75,0	93,0	93,0	113,0	113,0	113,0	133,0	133,0
	H	84,0	104,0	104,0	124,0	104,0	124,0	144,0	124,0	144,0	124,0	144,0	164,0	144,0	164,0
Innenfutter-Nutmaß	B	49,5	49,5	59,4	59,4	69,4	69,4	69,4	87,4	87,4	107,4	107,4	107,4	127,4	127,4
	H	77,9	97,9	97,9	117,9	97,9	117,9	137,9	117,9	137,9	117,9	137,9	157,9	137,9	157,9
Flügel-Lichtmaß	B	38,3	38,3	48,1	48,1	58,1	58,1	58,1	76,1	76,1	96,1	96,1	96,1	116,1	116,1
	H	60,0	80,0	80,0	100,0	80,0	100,0	120,0	100,0	120,0	100,0	120,0	140,0	120,0	140,0
Scheiben-Lichtmaß	B	37,2	37,2	47,1	47,1	57,1	57,1	57,1	75,1	75,1	95,1	95,1	95,1	115,1	115,1
	H	59,0	79,0	79,0	99,0	79,0	99,0	119,0	99,0	119,0	99,0	119,0	139,0	119,0	139,0

Weitere Maße unter velux.de/info/...

7061 Übersichtseite
VELUX Fensterabmessungen

Farbübersicht Sonnenschutz



Verdunkelnd

Alubeschichtung des Gewebes lässt keine Lichtstrahlen durch den Stoff hindurch

Verdunkelungs-Rollos und Verdunkelung Plus (Kombiniertes Produkt aus manuellem Verdunkelungs-Rollo mit weißem, transparentem Plissee (1016))

Standard



Premium

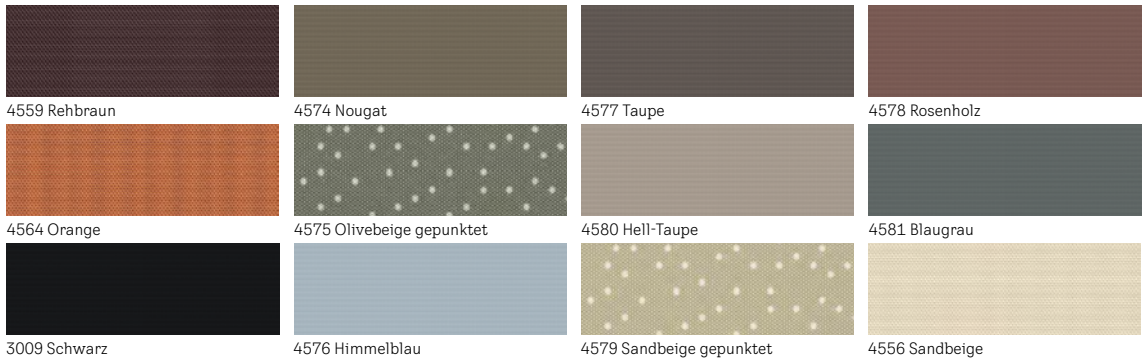

Persönliche Lieblingsfarbe aus über 1.800 Farbtönen konfigurieren.
Mehr unter velux.de/cby

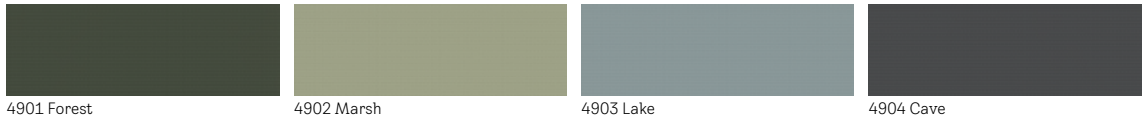

Hinweis: Verfügbar als manuelles Verdunkelungs-Rollo DKY

Kids Collection

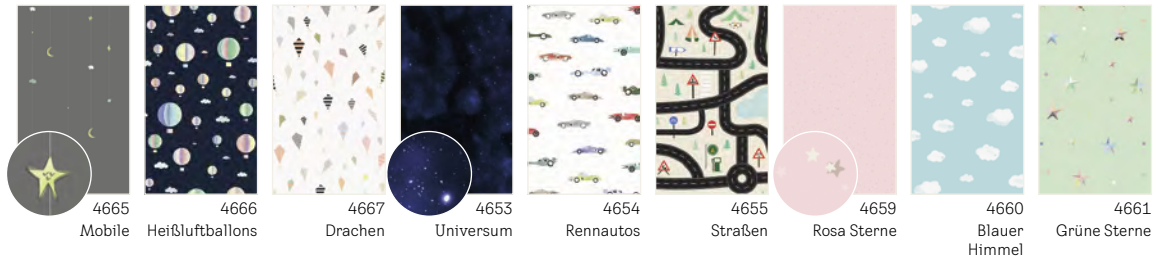

Wabenplissees

Standard

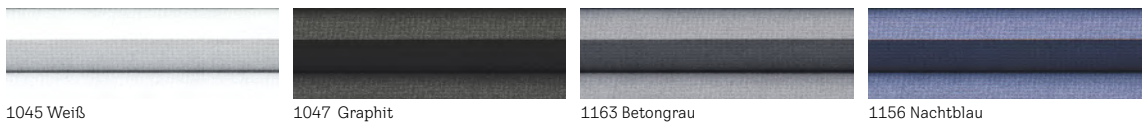

Premium



Abbildungen der Farben, Dekore oder Gewebestrukturen können zum Original leicht variieren



Transparent

Lichtdurchlässige Webart lässt Lichtstrahlen hindurch
Mehr Details zu den jeweiligen Transparenzabstufungen unter velux.de/transparenzstufen



Sichtschutz-Rollos

Standard

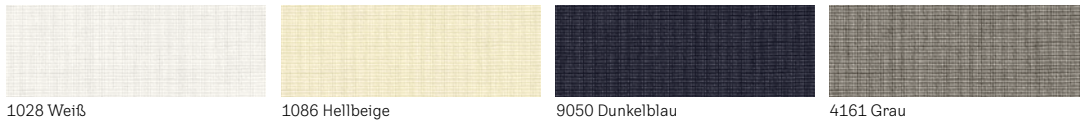

Premium

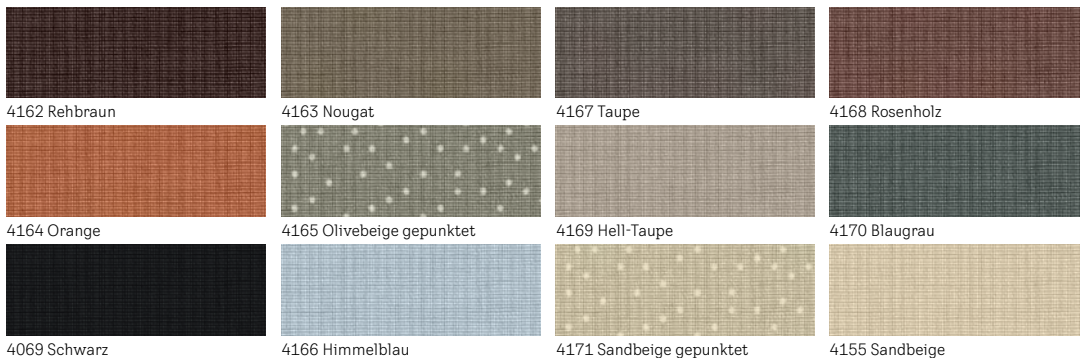

Persönliche Lieblingsfarbe aus über 1.800 Farbtönen konfigurieren.
Mehr unter velux.de/cby

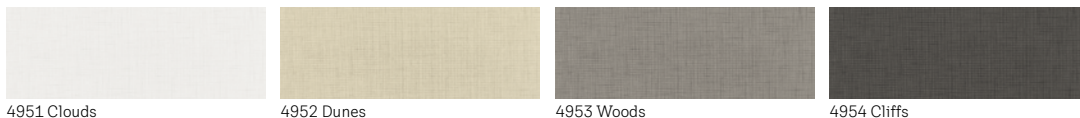

Hinweis: Verfügbar als manuelles Sichtschutz-Rollo RFY

Jalousien

Standard

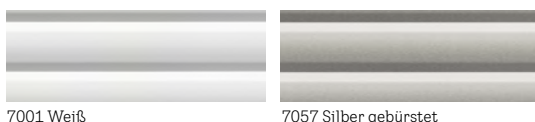

Plissees

Standard

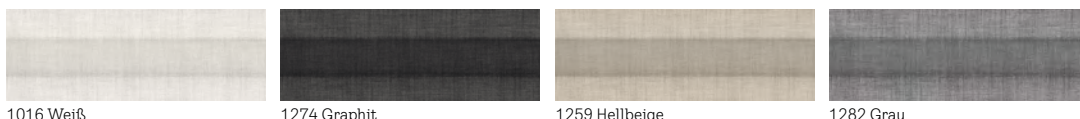

Premium

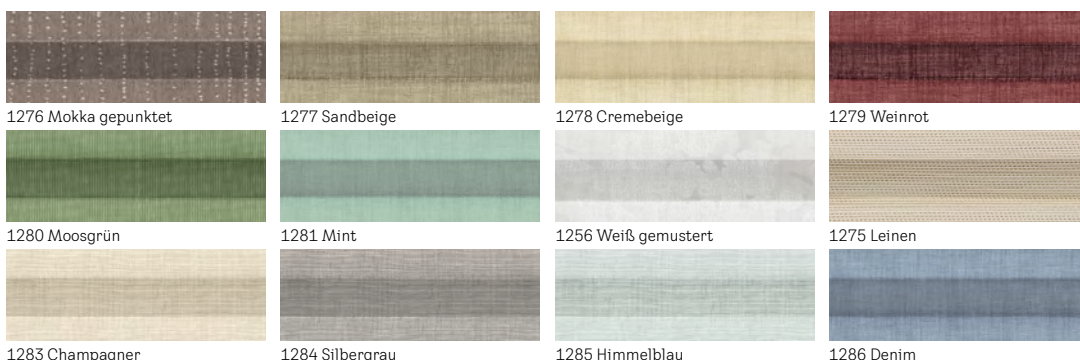

Farboptionen Rollläden, Hitze- und Insektenschutz

Rollläden



Hitzeschutz-Markisen

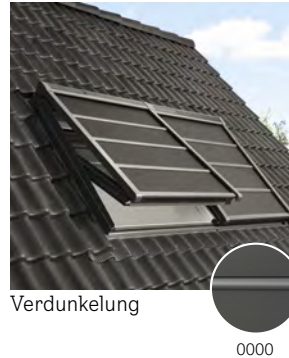

Insektenschutz-Rollo



Vorteilspakete

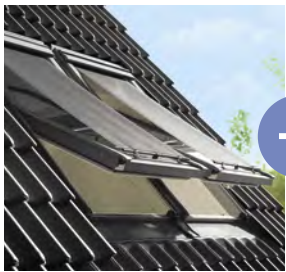

Hitzeschutz-Markise + Verdunkelungs-Rollo (DOP)

- Effektiver Hitzeschutz und optimale Verdunkelung

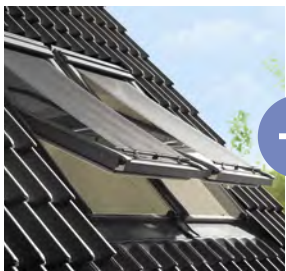
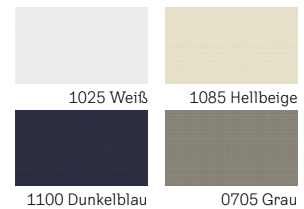

Hitzeschutz-Markise + Wabenplissee (FOP)

- Effektiver Hitzeschutz und frei positionierbare Verdunkelung
- Zusätzliche Wärmedämmung dank Wabenstruktur

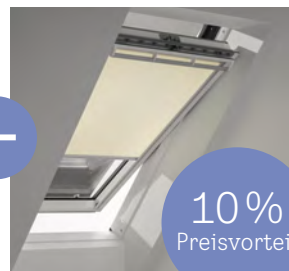
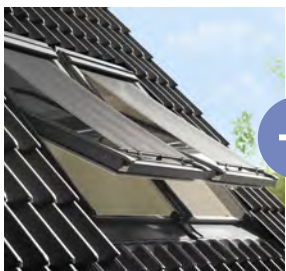
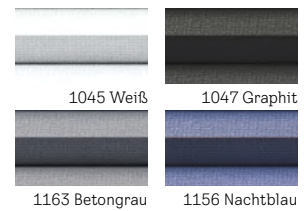

Hitzeschutz-Markise + Sichtschutz-Rollo (ROF)

- Effektiver Schutz vor Hitze und blendendem Licht
- Mildert Lichteinfall ab ohne den Raum komplett zu verdunkeln

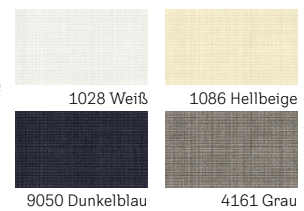

Hitzeschutz-Markise + Plissee (FOL)

- Effektiver Hitzeschutz und frei positionierbarer Sicht- und Blendschutz
- Stimmungsvolle Lichtregulierung

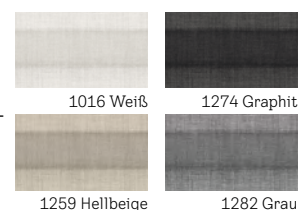



1

Automatische
Produkte

2

Lichtlösungen

3

Dachfenster,
Zubehör

4

Modernisierung,
Austausch

5

Einbauprodukte

6

Innenfutter

7

Rollläden,
Hitzeschutz-
Markisen

8

Sonnen- und
Insektenschutz

9

Flachdach-Lösungen,
Tageslicht-
Spots

10

RWA

11

Weitere Infos,
Sonderan-
fertigungen



Allgemeine Geschäftsbedingungen

Für sämtliche Bestellungen, Lieferungen und Leistungen gelten unsere Allgemeinen Geschäftsbedingungen in der jeweils zum Vertragsschluss aktuellen Fassung. Diese finden Sie unter dem nachfolgenden Link auf unserer Webseite.

velux.de/agb



Lieferungen, Rücknahmen, Umtausch und Stornierungen

Für Lieferungen, Rücknahmen, Umtausch und Stornierungen gelten unsere Lieferbedingungen bzw. die Bedingungen für Rücknahmen, Umtausch und Stornierungen in der jeweils zum Vertragsschluss aktuellen Fassung. Diese finden Sie unter dem nachfolgenden Link auf unserer Webseite.

velux.de/fachkunden/haendler

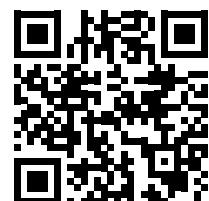

Kundendienstbedingungen

Es gelten unsere Kundendienstbedingungen in der jeweils zum Vertragsschluss aktuellen Fassung. Diese finden Sie unter dem nachfolgenden Link auf unserer Webseite.

velux.de/rechtliche-informationen/kundendienstbedingungen



VELUX Deutschland GmbH
Gazellenkamp 168
22527 Hamburg

velux.de

Mo – Do: 7:00 – 17:30 Uhr
Freitag: 7:00 – 17:00 Uhr

Händler

Telefon: 0800 / 3 24 24 04*
E-Mail: handel@velux.de

Handwerker

Telefon: 0800 / 3 24 24 08*
E-Mail: handwerk@velux.de

Baumärkte

Telefon: 0800 / 3 24 24 09*
E-Mail: baumarkt@velux.de

Blitz- und Express-Service

Telefon: 0800 / 3 24 24 01*
E-Mail: blitzundexpress@velux.de

Mo – Do: 7:00 – 17:30 Uhr
Freitag: 7:00 – 17:00 Uhr

Architekten

Telefon: 0800 / 3 24 24 07*
E-Mail: architektur@velux.de

Service für Privatkunden

Mo – Fr: 8:00 – 16:30 Uhr
Telefon: 0800 / 3 24 25 04*

Technischer Kundendienst

velux.de/kundendienst

Ersatzteil-Service

velux.de/ersatzteile

Service und Kontakt

velux.de/kontakt

*Kostenlos aus deutschen Netzen