



Het **breedste**
assortiment
daglichtoplossingen
voor platte daken
op de markt

VELUX®

Daglichtoplossingen voor platte daken

Prijslijst geldig vanaf 01.02.2025
Alleen voor professionelen

Het breedste assortiment daglichtoplossingen voor platte daken op de markt

Ons volledige gamma voor platte daken biedt u een oplossing voor elke situatie.

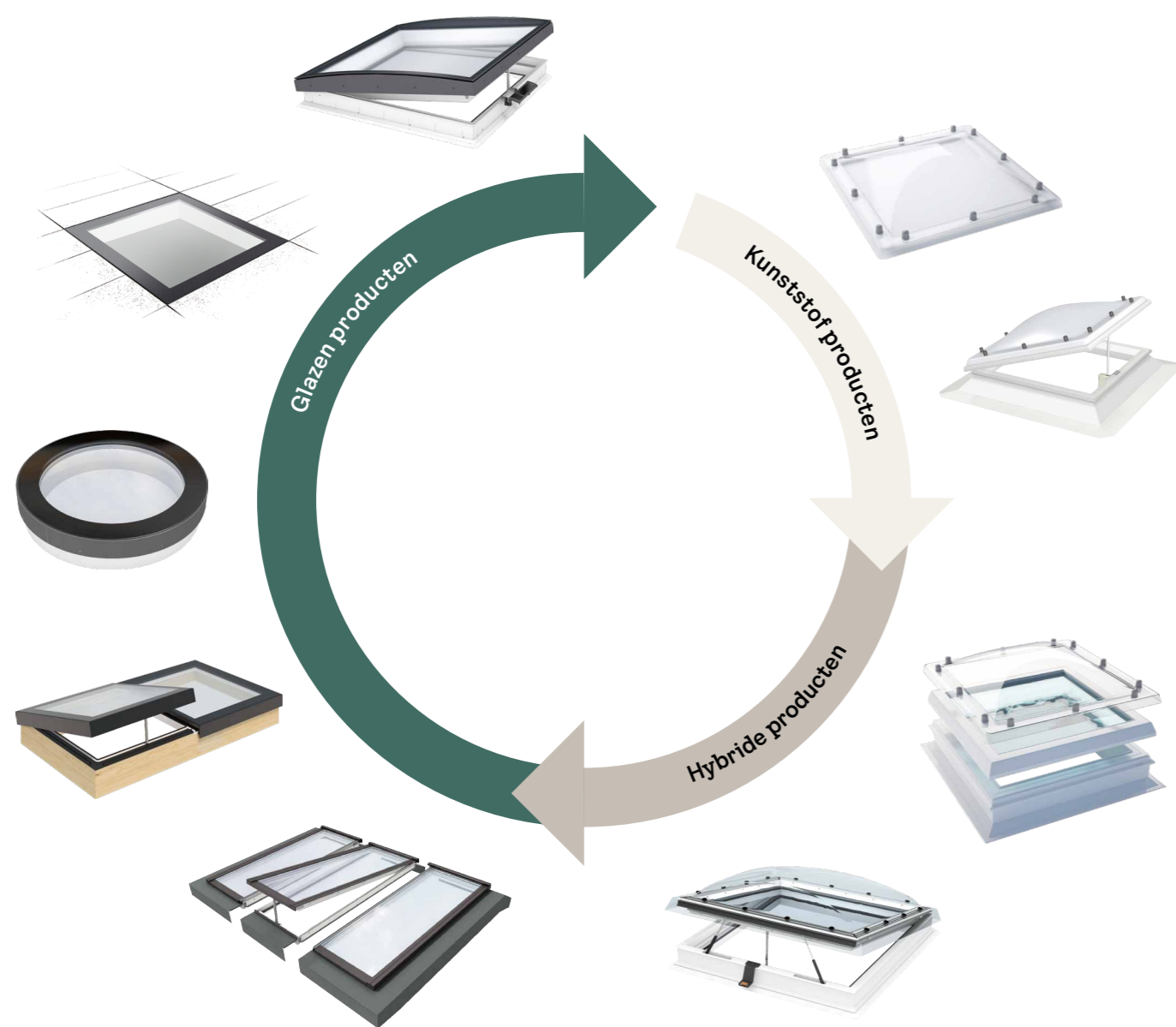

5 Glazen producten

- Platdakvenster met gebogen glas
- Platdakvenster met vlak glas
- Daktoegang in glas
- Zonneschermen en gordijnen voor platdakvensters met vlak en gebogen glas
- Modulair daklicht Monolight
- Modulair daklicht Monolight beloopbaar
- Modulair daklicht Circularlight
- Modulaire lichtstraat

19 Hybride producten

- Platdakvenster met afdekschelp
- Ontrokingssysteem voor binnentraphuizen
- Daktoegang
- Zonneschermen en gordijnen voor platdakvenster met afdekschelp
- Lichtkoepel met glasraam

27 Kunststof producten

- Lichtkoepel
- Opstanden en ventilatie
- Daktoegang
- Trappenhals kit

45 Smart Home

- Intelligente bedieningsopties voor gemotoriseerde VELUX producten

Glazen producten

Platdakvenster met gebogen glas Pagina 6

Platdakvenster met vlak glas Pagina 7

Daktoegang in glas Pagina 8

**Zonneschermen en gordijnen voor
platdakvensters met vlak en gebogen glas** Pagina 9

Lichttemperend zonnescherm
Verduisterend rolgordijn
Muggengaas

Modulair daklicht Monolight Pagina 10

Modulair daklicht Monolight beloopbaar Pagina 11

Maattabellen Pagina 12















Monolight
Linearlight

Modulair daklicht Circularlight Pagina 14

Modulaire lichtstraat Pagina 16

Platdakvenster met gebogen glas







Beschikbare afmetingen	060060	080080	090060	090090	100100	120090	120120	150080	150100	150120	150150	200060	200100
Dakopening (B x H) in cm	60x60	80x80	90x60	90x90	100x100	120x90	120x120	150x80	150x100	150x120	150x150	200x60	200x100
Lichtoppervlakte in m ²	0,29	0,54	0,45	0,70	0,88	0,95	1,30	1,06	1,35	1,64	2,07	1,04	1,82
H  B  Opening van het platdakvenster													
	U- WAARDE* Urc,ref300 W/(m ² K) / Arc,ref300 Oppervlakte m ²												

Bovenafdekking

ISU 1093	Gebogen beschermglas	637	759	703	844	937	975	1219	1134	1237	1453	1641	1284	1772

Basiseenheid

 CVU 0320Q	Basiseenheid op zonne-energie, dubbel glas	0,65 / 4,4	1116	1197	1160	1253	1316	1341	1453	1378	1472	1572	1716	1472	1766
 CVU 0325Q	Basiseenheid op zonne-energie, 3-voudig glas	0,55 / 4,4	1243	1349	1300	1422	1503	1536	1682	1584	1706	1836	2023	1706	2088
 CVU 0220Q	Elektrische basiseenheid, dubbel glas	0,65 / 4,4	1116	1197	1160	1253	1316	1341	1453	1378	1472	1572	1716	1472	1766
 CVU 0225Q	Elektrische basiseenheid, 3-voudig glas	0,55 / 4,4	1243	1349	1300	1422	1503	1536	1682	1584	1706	1836	2023	1706	2088
CFU 0020Q	Vaste basiseenheid, dubbel glas	0,65 / 4,4	425	506	469	562	625	650	762	687	781	881	1058	781	1075
CFU 0025Q	Vaste basiseenheid, 3-voudig glas	0,55 / 4,4	552	658	609	731	812	845	991	893	1015	1145	1332	1015	1397

Accessoires (in optie)

ZCU 0015	Basisopstand van 15 cm (voorzien van een basis om te bevestigen op het dak)	286	306	303	319	329	332	368	345	382	411	447	395	470
ZCU 1015	Bijkomende opstand van 15 cm (bij te voegen aan de basisopstand ZCU 0015 om een totale hoogte te bekomen van 30 cm)	258	275	272	287	296	299	332	311	343	370	403	355	423
ZZZ 210U	Kit voor mechanische bevestiging van de roofing	55	59	58	61	63	64	70	66	73	79	86	76	90
LSF 2000	Binnenbekleding	280	306	300	320	333	340	360	343	366	373	400	383	416
BBX 0000C	Dampschermkraag	23	25	25	26	27	27	30	28	31	34	37	32	39















* Berekend voor een referentiemaat van 120 x 120 cm en een kaderuitbreiding van 300 mm, in een dakhelling van 0°.

BTW niet inbegrepen.
Bebat en Recupel bijdrage niet inbegrepen.

Dakopening (B x H) in cm	60x60	80x80	90x60	90x90	100x100	120x90	120x120	150x80	150x100	150x120	150x150	200x60	200x100
Gewicht in kg													
CFU 0020Q met gebogen glas	44,54	62,89	57,06	73,23	84,49	89,41	109,23	117,08	113,18	163,96	190,34	138,11	173,62
CFU 0025Q met gebogen glas	47,5	67,96	61,39	79,58	92,25	97,78	120,25	129,55	124,66	182,34	213,15	150,7	194,04
CVU 0220Q met gebogen glas	55,3	74,8	68,7	85,7	97,5	102,6	123,1	130,1	127,3	180	212,2	154,2	190,4
CVU 0225Q met gebogen glas	58,4	80	73,1	92,2	105,3	111	134,2	142,6	138,9	198,4	235,2	166,7	210,9

Platdakvenster met vlak glas







Beschikbare afmetingen	060060	080080	090060	090090	100100	120090	120120	150080	150100	150120	150150	200060	200100
Dakopening (B x H) in cm	60x60	80x80	90x60	90x90	100x100	120x90	120x120	150x80	150x100	150x120	150x150	200x60	200x100
Lichtoppervlakte in m ²	0,29	0,54	0,45	0,70	0,88	0,95	1,30	1,06	1,35	1,64	2,07	1,04	1,82
H  B  Opening van het platdakvenster													
	U- WAARDE* Urc,ref300 W/(m ² K) / Arc,ref300 Oppervlakte m ²												

Bovenafdekking

ISU 2093	Vlak beschermglas	460	548	507	609	677	704	880	819	893	1049	1184	927	1279

Basiseenheid

 CVU 0320Q	Basiseenheid op zonne-energie, dubbel glas	0,75 / 4,1	1116	1197	1160	1253	1316	1341	1453	1378	1472	1572	1716	1472	1766
 CVU 0325Q	Basiseenheid op zonne-energie, 3-voudig glas	0,60 / 4,1	1243	1349	1300	1422	1503	1536	1682	1584	1706	1836	2023	1706	2088
 CVU 0220Q	Elektrische basiseenheid, dubbel glas	0,75 / 4,1	1116	1197	1160	1253	1316	1341	1453	1378	1472	1572	1716	1472	1766
 CVU 0225Q	Elektrische basiseenheid, 3-voudig glas	0,60 / 4,1	1243	1349	1300	1422	1503	1536	1682	1584	1706	1836	2023	1706	2088
CFU 0020Q	Vaste basiseenheid, dubbel glas	0,75 / 4,1	425	506	469	562	625	650	762	687	781	881	1058	781	1075
CFU 0025Q	Vaste basiseenheid, 3-voudig glas	0,60 / 4,1	552	658	609	731	812	845	991	893	1015	1145	1332	1015	1397

Accessoires (in optie)

ZCU 0015	Basisopstand van 15 cm (voorzien van een basis om te bevestigen op het dak)	286	306	303	319	329	332	368	345	382	411	447	395	470
ZCU 1015	Bijkomende opstand van 15 cm (bij te voegen aan de basisopstand ZCU 0015 om een totale hoogte te bekomen van 30 cm)	258	275	272	287	296	299	332	311	343	370	403	355	423
ZZZ 210U	Kit voor mechanische bevestiging van de roofing	55	59	58	61	63	64	70	66	73	79	86	76	90
LSF 2000	Binnenbekleding	280	306	300	320	333	340	360	343	366	373	400	383	416
BBX 0000C	Dampschermkraag	23	25	25	26	27	27	30	28	31	34	37	32	39

* Berekend voor een referentiemaat van 120 x 120 cm en een kaderuitbreiding van 300 mm, in een dakhelling van 0°.

BTW niet inbegrepen.
Bebat en Recupel bijdrage niet inbegrepen.

Dakopening (B x H) in cm	60x60	80x80	90x60	90x90	100x100	120x90	120x120	150x80	150x100	150x120	150x150	200x60	200x100
Gewicht in kg													
CFU 0020Q met vlak glas	42,97	60,54	55,17	71,01	82,22	86,97	111,94	128,57	116,45	173,53	201,86	134,91	191,94
CFU 0025Q met vlak glas	45,93	65,91	59,5	77,36	89,98	95,34	122,96	141,04	127,93	191,91	224,67	147,5	212,36
CVU 0220Q met vlak glas	53,6	72,8	66,8	83,5	99,2	104,6	125,8	141,6	130,4	189,4	223,6	150,8	208,6
CVU 0225Q met vlak glas	56,6	77,9	71,2	89,9	107	113,1	137	154	142	207,8	246,5	163,4	229,1

Daktoegang in glas Elektrisch

Variant in gebogen glas of vlak glas



Beschikbare afmetingen	100100	120120	150100
Dakopening (B x H) in cm	100x100	120x120	150x100
Lichtoppervlakte in m ²	0,88	1,30	1,35

<p>Opening van het platdakvenster</p>	U-WAARDE*		
	Urc,ref300 W/(m ² K) gebogen glas / vlak glas	Arc,ref300 Oppervlakte m ² gebogen glas / vlak glas	

Bovenafdekking

ISU 1093	Gebogen beschermglas	937	1219	1237
ISU 2093	Vlak beschermglas	677	880	893

Basiseenheid

	CXU 0220K01	Elektrische basiseenheid, dubbel glas. Veiligheidskit en regensensor inbegrepen.	0,75 / 0,80	4,41 / 4,14	3234	3852	3937
	CXU 0225K01	Elektrische basiseenheid, 3-voudig glas. Veiligheidskit en regensensor inbegrepen.	0,65 / 0,70	4,41 / 4,14	4077	4881	4991

Bedieningseenheid (moet besteld worden)

KES 305 EU	Bedieningseenheid voor 1 elektrische daktoegang	194	194	194
------------	---	-----	-----	-----

Accessoires (in optie)

ZCU 0015	Basisopstand van 15 cm (voorzien van een basis om te bevestigen op het dak)	329	368	382
ZCU 1015	Bijkomende opstand van 15 cm (bij te voegen aan de basisopstand ZCU 0015 om een totale hoogte te bekomen van 30 cm)	296	332	343
ZZZ 210U	Kit voor mechanische bevestiging van de roofing	63	70	73
LSF 2000	Binnenbekleding	333	360	366
BBX 0000C	Dampschermkraag	27	30	31

* Berekend voor een referentiemaat van 120 x 120 cm en een kaderuitbreiding van 300 mm, in een dakhelling van 0°.

BTW niet inbegrepen.
Bebat en Recupel bijdrage niet inbegrepen.

Dakopening (B x H) in cm	100x100	120x120	150x100
--------------------------	---------	---------	---------

Gewicht in kg

CXU 0220K01 met gebogen beschermglas	105,59	129,77	137,26
CXU 0225K01 met gebogen beschermglas	113,35	140,79	148,74
CXU 0220K01 met vlak beschermglas	103,32	132,48	140,53
CXU 0225K01 met vlak beschermglas	111,08	170,5	152,01

Zonneschermb, rolgordijn en muggengaas voor platdakvensters met vlak en gebogen glas (CVU/CFU)



Bestelcode van het gordijn	060060	080080	090060	090090	100100	120090	120120	150080	150100	150120	150150	200060	200100
Afmetingen (B x H) in cm	60x60	80x80	90x60	90x90	100x100	120x90	120x120	150x80	150x100	150x120	150x150	200x60	200x100

	Op zonne-energie MSU	Lichttemperend zonneschermb	374	391	383	399	407	415	423	419	472	464	509	456	533
	Op zonne-energie DSU	Verduisterend rolgordijn	374	391	383	399	407	415	423	419	472	464	509	456	533
	Verwijderbaar systeem ZIU	Muggengaas	94	98	96	100	102	104	106	105	118	116	127	114	133

Het is mogelijk om enkel één gordijn op zonne-energie (DSU of MSU) per venster te installeren.

BTW niet inbegrepen.
Bebat en Recupel bijdrage niet inbegrepen.

Modulair daklicht Monolight

Vast en ventilerend

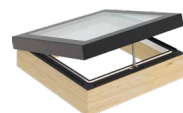

		Vaste Monolight				Meerprijzen (incl. bediening)**	
Dagmaat in cm	Daksparring in cm	Dubbele beglazing Ug = 1,1 W/m²K*	Gewicht dubbele beglazing in kg	3-voudige beglazing Ug = 0,5 W/m²K*	Gewicht 3-voudige beglazing in kg	Ventilatie- venster	Binnengordijn***
40 x 70	43 x 73	1102	43	1224	56	-	-
60 x 60	63 x 63	1215	49	1356	64	960	-
60 x 90	63 x 93	1495	62	1682	83	960	1090
60 x 180	63 x 183	1983	104	2308	140	960	1090
60 x 240	63 x 243	2173	131	2589	178	1296	1090
70 x 70	73 x 73	1417	58	1590	77	960	-
70 x 100	73 x 103	1720	73	1944	98	960	1090
80 x 80	83 x 83	1626	69	1834	91	960	1090
80 x 130	83 x 133	1838	96	2140	129	960	1090
80 x 180	83 x 183	2025	122	2420	167	960	1090
80 x 240	83 x 243	2494	155	3001	212	1296	1090
90 x 90	93 x 93	1853	80	2101	107	960	1090
100 x 100	103 x 103	1774	92	2064	124	960	1090
100 x 150	103 x 153	2013	123	2412	168	960	1090
100 x 180	103 x 183	2284	141	2750	194	1296	1090
100 x 200	103 x 203	2459	154	2968	211	1296	1090
100 x 230	103 x 233	2771	188	3396	253	1296	1090
100 x 240	103 x 243	2863	195	3512	262	1296	1090
100 x 300	103 x 303	3428	255	4538	358	1296	1090
120 x 120	123 x 123	1945	118	2329	161	960	-
130 x 130	133 x 133	2151	132	2588	182	1296	-
140 x 140	143 x 143	2369	148	2861	203	1296	-
150 x 150	153 x 153	2639	179	3238	241	1296	-

De Modulair daklicht is verkrijgbaar op maat tot op de mm nauwkeurig volgens de maattabel (zie pagina's 12-13).
Neem contact met ons op voor prijzen van dakramen met afmetingen die hierboven niet zijn vermeld.

Extra opties: zonwerend glas, hogere opstand.

Standaard opstandhoogte 15 cm.

* Helling $\alpha = 90^\circ$.

** De ventilatievensters en de binnengordijnen worden standaard uitgevoerd met bedieningseenheid KLC 410 en afstandsbediening VELUX Touch.

Bij een ventilatievenster zit standaard ook een regensensor.
Het is mogelijk te kiezen voor een afstandsbediening per product in plaats van een afstandsbediening VELUX Touch. Geef dit aan wanneer u uw bestelling plaatst.

*** Stofkleuren binnengordijnen: wit, grijs en zwart.

Let op: bestellingen worden op aanvraag geproduceerd en kunnen daarom niet worden teruggestuurd, gewijzigd of geannuleerd.

Hiervoor gelden aanvullende leveringsvoorwaarden.

Leveringstermijn: 8 tot 10 weken.

BTW niet inbegrepen.
Bebat en Recupel bijdrage niet inbegrepen.

Modulair daklicht Monolight beloopbaar

Vast

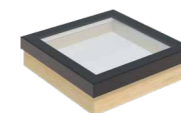

Beloopbaar (incl. opstand) in cm	80 x 180	100 x 100	100 x 160	100 x 200	100 x 260	100 x 300
Gewicht in kg	223	151	248	299	409	465
Vaste beloopbare Monolight, heldere dubbele beglazing Ug = 1,3 W/m²K*						
Standaard	3891	3141	4095	4868	6020	6791
Anti-slip	4285	3425	4519	5384	6675	7539
Accessoire						
Binnengordijn**	1090	1090	1090	1090	1090	1090

De modulair daklicht Monolight beloopbaar is verkrijgbaar op maat tot op de mm nauwkeurig volgens de maattabel (zie pagina's 12-13).
Neem contact met ons op voor prijzen van dakramen met afmetingen die hierboven niet zijn vermeld.

Extra opties: zonwerend glas, hogere opstand.

Standaard opstandhoogte 17,5 cm.

* Helling $\alpha = 90^\circ$.

** De binnengordijnen worden standaard uitgevoerd met bedieningseenheid KLC 410 en afstandsbediening VELUX Touch.

Het is mogelijk te kiezen voor een afstandsbediening in plaats van een afstandsbediening VELUX Touch. Geef dit aan wanneer u uw bestelling plaatst.
Stofkleuren binnengordijnen: wit, grijs en zwart.

Let op: bestellingen worden op aanvraag geproduceerd en kunnen daarom niet worden teruggestuurd, gewijzigd of geannuleerd.

Hiervoor gelden aanvullende leveringsvoorwaarden.

Leveringstermijn: 8 tot 10 weken.

BTW niet inbegrepen.
Bebat en Recupel bijdrage niet inbegrepen.

Maattabellen

De tabel geeft een indicatie van de maximale afmetingen van alle Monolight- en Linearlight-varianten. De modules worden op maat gemaakt.

Monolight

Lengte (A) x breedte (B) van 250 tot 3000 mm, afhankelijk van type module

	250	400	600	800	1000	1200	1400	1500	1600	1800	2000	2200	2400	2600	2800	3000
250																
400																
600																
800																
1000																
1200																
1400																
1500																
1600																
1800																
2000																
2200																
2400																
2600																
2800																
3000																

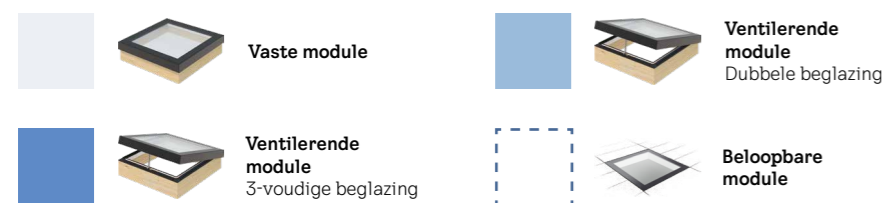

Beschikbaar op maat tot op de mm

Linearlight

Lengte (A) x breedte (B) van 250 tot 3000 mm, afhankelijk van type module

	250	400	600	800	1000	1200	1400	1500	1600	1800	2000	2200	2400	2600	2800	3000
250																
400																
600																
800																
1000																
1200																
1400																
1500																
1600																
1800																
2000																
2200																
2400																
2600																
2800																
3000																

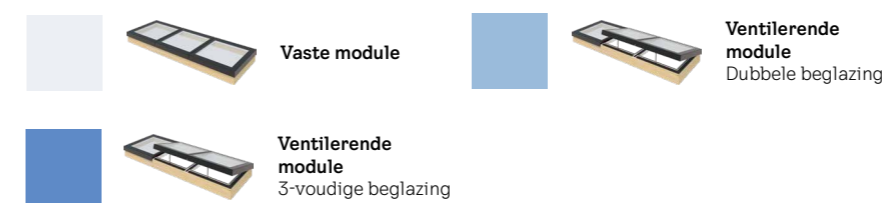

Modulair daklicht Circularlight

Vast



Diameter in cm	90	100	110	120	130	135
Gewicht in kg	57	65	75	85	95	101

Vaste Circularlight

Heldere dubbele beglazing U _g = 1,1 W/m²K*	2769	2670	2880	2924	3031	3138
--	------	------	------	------	------	------

* Helling $\alpha = 90^\circ$.

BTW niet inbegrepen.

De Modulair daklicht Circularlight is verkrijgbaar op maat tot op de mm nauwkeurig volgens de maattabel (zie brochure).
Neem contact met ons op voor prijzen van dakramen met afmetingen die hierboven niet zijn vermeld.

De Modulair daklicht Circularlight is zonder opstand geleverd en is dus niet voorzien van een CE-markering.
We raden aan om een stabiele opstand te bouwen met een minimale hoogte van 150 mm.

Op dit platdakvenster (Circularlight) kunnen geen binnengordijnen geplaatst worden.

Let op: bestellingen worden op aanvraag geproduceerd en kunnen daarom niet worden teruggestuurd, gewijzigd of geannuleerd.
Hiervoor gelden aanvullende leveringsvoorwaarden.

Leveringstermijn: 8 tot 10 weken.

Diameter van 900 tot 1350 mm

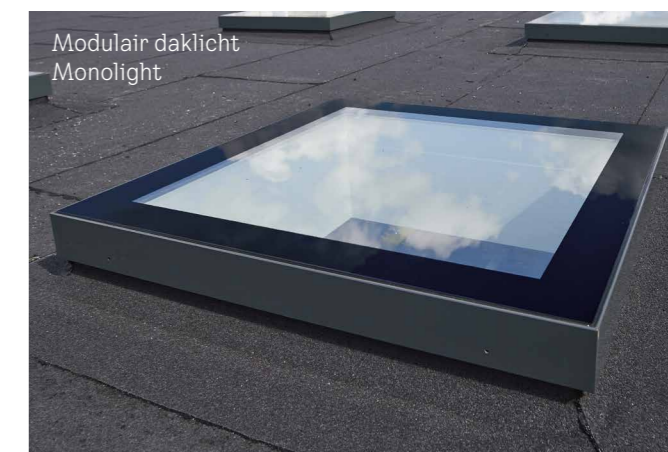
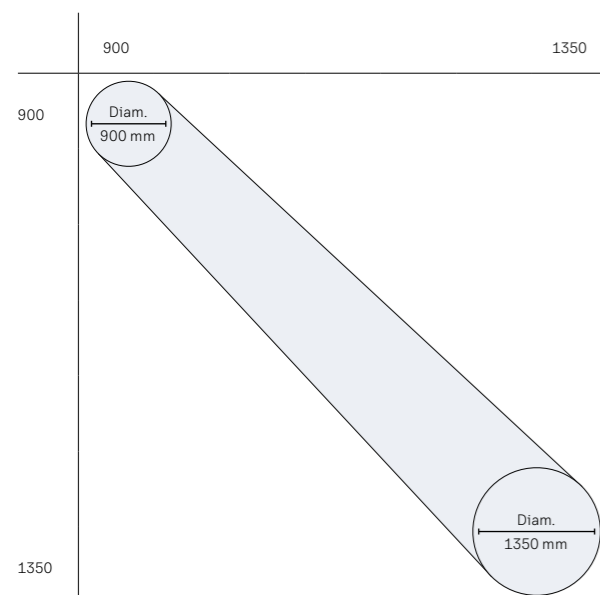

Modulaire lichtstraten

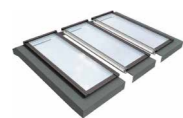

Afmetingen modules (B x H) in cm

	100 x 120	100 x 160	100 x 200	100 x 240
Vaste modules, dubbele beglazing				
Ug = 1,1 W/m²K				
1 module	1986	2204	2404	2630
Bestelcode	HFC 100120 SL0022	HFC 100160 SL0022	HFC 100200 SL0022	HFC 100240 SL0022
2 modules	3392	3774	4129	4510
Bestelcode	HFC 100120 SL0023	HFC 100160 SL0023	HFC 100200 SL0023	HFC 100240 SL0023
3 modules	4798	5370	5893	6416
Bestelcode	HFC 100120 SL0024	HFC 100160 SL0024	HFC 100200 SL0024	HFC 100240 SL0024
4 modules	6230	6938	7605	8298
Bestelcode	HFC 100120 SL0025	HFC 100160 SL0025	HFC 100200 SL0025	HFC 100240 SL0025
5 modules	7636	8508	9329	10177
Bestelcode	HFC 100120 SL0026	HFC 100160 SL0026	HFC 100200 SL0026	HFC 100240 SL0026

Vaste modules, 3-voudige beglazing

Ug = 0,6 W/m²K

1 module	2086	2331	2583	2836
Bestelcode	HFC 100120 SL0027	HFC 100160 SL0027	HFC 100200 SL0027	HFC 100240 SL0027
2 modules	3591	4027	4486	4922
Bestelcode	HFC 100120 SL0028	HFC 100160 SL0028	HFC 100200 SL0028	HFC 100240 SL0028
3 modules	5097	5751	6415	7034
Bestelcode	HFC 100120 SL0029	HFC 100160 SL0029	HFC 100200 SL0029	HFC 100240 SL0029
4 modules	6628	7447	8319	9120
Bestelcode	HFC 100120 SL0030	HFC 100160 SL0030	HFC 100200 SL0030	HFC 100240 SL0030
5 modules	8133	9145	10222	11206
Bestelcode	HFC 100120 SL0031	HFC 100160 SL0031	HFC 100200 SL0031	HFC 100240 SL0031

Ventilerende modules, dubbele beglazing*

Ug = 1,1 W/m²K

1 module	4102	4320	4519	4746
Bestelcode	HVC 100120 SL0067	HVC 100160 SL0067	HVC 100200 SL0067	HVC 100240 SL0067
2 modules	5508	5889	6245	6625
Bestelcode	HVC 100120 SL0069	HVC 100160 SL0069	HVC 100200 SL0069	HVC 100240 SL0069
3 modules	6913	7486	8009	8532
Bestelcode	HVC 100120 SL0071	HVC 100160 SL0071	HVC 100200 SL0071	HVC 100240 SL0071
4 modules	10462	11169	11836	12529
Bestelcode	HVC 100120 SL0073	HVC 100160 SL0073	HVC 100200 SL0073	HVC 100240 SL0073
5 modules	11867	12740	13561	14409
Bestelcode	HVC 100120 SL0075	HVC 100160 SL0075	HVC 100200 SL0075	HVC 100240 SL0075

Ventilerende modules, 3-voudige beglazing*

Ug = 0,6 W/m²K

1 module	4202	4447	4699	4951
Bestelcode	HVC 100120 SL0081	HVC 100160 SL0081	HVC 100200 SL0081	HVC 100240 SL0081
2 modules	5707	6143	6602	7038
Bestelcode	HVC 100120 SL0082	HVC 100160 SL0082	HVC 100200 SL0082	HVC 100240 SL0082
3 modules	7212	7867	8530	9150
Bestelcode	HVC 100120 SL0083	HVC 100160 SL0083	HVC 100200 SL0083	HVC 100240 SL0083
4 modules	10859	11679	12550	13351
Bestelcode	HVC 100120 SL0079	HVC 100160 SL0079	HVC 100200 SL0079	HVC 100240 SL0079
5 modules	12364	13376	14453	15438
Bestelcode	HVC 100120 SL0080	HVC 100160 SL0080	HVC 100200 SL0080	HVC 100240 SL0080

Door het gewicht en de afmetingen van de modules is een kraan nodig om ze op het dak te brengen.

Bij een combinatie van vaste en ventilerende modules altijd tenminste een vaste module tussen twee ventilerende modules plaatsen.

* Prijzen zijn inclusief afstandsbediening.

Leveringstermijn: 21 tot 25 werkdagen.

BTW niet inbegrepen.
Bebat en Recupel bijdrage niet inbegrepen.

Afmetingen modules (B x H) in cm

	100 x 120	100 x 160	100 x 200	100 x 240
Elektrisch binnengordijn*				
Prijs per module	646	695	745	794
Elektrische componenten (bediening)				
Bedieningseenheid	240			
Bestelcode	KLC 410			
Afstandsbediening	37			
Bestelcode	KLI 311			
Afstandsbediening binnengordijn	37			
Bestelcode	KLI 312			
Elektrische componenten (opties)				
Regensensor	122			
Bestelcode	KLA 200			
VELUX Touch	129			
Bestelcode	KLR 300			

* De binnengordijnen bij voorkeur tegelijkertijd met de modulaire lichtstraten plaatsen.

De modules zijn voorbekabeld, plaatsing achteraf is mogelijk.

Prijzen zijn inclusief afstandsbediening.

Plaatsing van binnengordijnen op vaste modulaire lichtstraten is mogelijk mits aankoop van een controle eenheid KLC 410 + afstandsbediening.

Leveringstermijn: 21 tot 25 werkdagen.

Afmetingen modules (B x H) in cm

	100 x 120	100 x 160	100 x 200	100 x 240
Gewicht in kg				
Vaste modules, dubbele beglazing				
1 module	83	99	115	133
2 modules	146	176	207	239
3 modules	209	254	300	346
4 modules	272	332	392	453
5 modules	335	409	484	559
Vaste modules, 3-voudige beglazing				
1 module	100	122	144	167
2 modules	176	222	264	308
3 modules	254	323	386	450
4 modules	332	424	506	591
5 modules	409	524	627	732
Ventilerende modules, dubbele beglazing				
1 module	101	118	135	154
2 modules	164	196	227	260
3 modules	227	274	320	367
4 modules	308	369	431	494
5 modules	371	447	523	600
Ventilerende modules, 3-voudige beglazing				
1 module	118	139	162	186
2 modules	198	240	283	327
3 modules	278	341	404	469
4 modules	376	457	542	628
5 modules	456	558	663	769

BTW niet inbegrepen.
Bebat en Recupel bijdrage niet inbegrepen.



Hybride producten

Platdakvenster met afdekschelp

Pagina 20

Ontrokingssysteem voor binnentraphuizen

Pagina 21

Daktoegang

Pagina 22

**Zonneschermen en gordijnen voor
platdakvenster met afdekschelp**

Pagina 23

Lichttemperend zonnescherm

Verduisterend plisségordijn

Lichttemperend plisségordijn

Lichtkoepel met glasraam

Pagina 24

Platdakvenster met afdekschelp

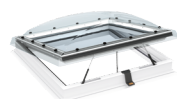

Beschikbare afmetingen	060060	060090	080080	090090	090120	100100	100150	120120	150150
Dakopening (B x H) in cm	60x60	60x90	80x80	90x90	90x120	100x100	100x150	120x120	150x150
Lichtoppervlakte in m ²	0,19	0,32	0,40	0,54	0,76	0,70	1,11	1,07	1,78



Opening van het platdakvenster

U-WAARDE*
W/m² K Oppervlakte



Afdekschelp

ISD 0000	Transparant afdekschelp in acrylaat	257	284	306	340	393	378	499	491	662
ISD 0010	Transparant afdekschelp in polycarbonaat	278	306	331	367	425	408	539	531	714
ISD 0100	Opaal afdekschelp in acrylaat	257	284	306	340	393	378	499	491	662
ISD 0110	Opaal afdekschelp in polycarbonaat	278	306	331	367	425	408	539	531	714

Basiseenheid

CVP 0673QVA	Elektrische inbraakwerende basiseenheid	0,80	3,4	1125	1165	1199	1250	1330	1307	1449	1432	1671
CFP 0073QV	Vaste inbraakwerende basiseenheid	0,80	3,4	386	426	460	511	591	568	710	693	932
CFP 0073U	Vaste basiseenheid	0,87	3,4	286	315	340	378	437	420	525	513	689

Accessoires (in optie)

ZCE 0015	Basisopstand van 15 cm (voorzien van een basis om te bevestigen op het dak)	249	263	266	277	289	286	332	320	389
ZCE 1015	Bijkomende opstand van 15 cm (bij te voegen aan de basisopstand ZCE 0015 om een totale hoogte te bekomen van 30 cm)	224	237	239	250	260	257	299	288	350
ZZZ 210	Kit voor mechanische bevestiging van de roofing	55	58	59	61	64	63	73	70	86
BBX 0000C	Dampschermkraag	23	25	25	26	27	27	31	30	37
LSF 2000	Binnenbekleding	280	300	306	320	340	333	366	360	400

* Berekend voor een referentiemaat van 120 x 120 cm en een kaderuitbreiding van 300 mm, in een dakhelling van 0°.

BTW niet inbegrepen. Bebat en Recupel bijdrage niet inbegrepen.

Ontrokingssysteem voor binnentrapphuizen

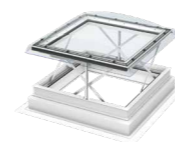

Beschikbare afmetingen (B x H) in cm

U-WAARDE*
W/m² K Oppervlakte

Gewicht in kg

100100 120120
125 151

Keeldoorsnede in m²

0,75 1,13

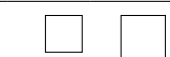

Afdekschelp

ISD 0000	Transparant afdekschelp in acrylaat	378	491
ISD 0010	Transparant afdekschelp in polycarbonaat	408	531
ISD 0100	Opaal afdekschelp in acrylaat	378	491
ISD 0110	Opaal afdekschelp in polycarbonaat	408	531

Basiseenheid

CSP 1073Q	Verluchtingsopening	0,99	3,4	2073	2529
-----------	---------------------	------	-----	------	------

* Berekend voor een referentiemaat van 120 x 120 cm en een kaderuitbreiding van 300 mm, in een dakhelling van 0°.

BTW niet inbegrepen. Bebat en Recupel bijdrage niet inbegrepen.

De verluchtingsopening moet worden gecombineerd met specifieke rookafvoeraccessoires, die afzonderlijk moeten worden aangekocht. Raadpleeg onze website voor meer informatie:



Daktoegang met afdekschelp Manueel

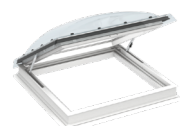

Beschikbare afmetingen	090120	100100	120120
Dakopening (B x H) in cm	90x120	100x100	120x120
Lichtoppervlakte in m ²	0,76	0,70	1,07



Opening van het platdakvenster

U-WAARDE*

W/m² K Oppervlakte



Afdekschelp

ISD 0000	Transparant afdekschelp in acrylaat	393	378	491
ISD 0010	Transparant afdekschelp in polycarbonaat	425	408	531
ISD 0100	Opaal afdekschelp in acrylaat	393	378	491
ISD 0110	Opaal afdekschelp in polycarbonaat	425	408	531

Basiseenheid

CXP 0473Q	Basiseenheid manueel opengaand	0,86	3,4	1181	1136	1386
-----------	--------------------------------	------	-----	------	------	------

Accessoires (in optie)

ZCE 0015	Basisopstand van 15 cm (voorzien van een basis om te bevestigen op het dak)	289	286	320
ZCE 1015	Bijkomende opstand van 15 cm (bij te voegen aan de basisopstand ZCE 0015 om een totale hoogte te bekomen van 30 cm)	260	257	288
BBX 0000C	Dampschermkraag	27	27	30
LSF 2000	Binnenbekleding	340	333	360

* Berekend voor een referentiemaat van 120 x 120 cm en een kaderuitbreiding van 300 mm, in een dakhelling van 0°.

BTW niet inbegrepen.
Bebat en Recupel bijdrage niet inbegrepen.

Zonnescherm en gordijnen voor platdakvensters met afdekschelp



Bestelcode van het gordijn	060060	060090	080080	090090	100100	090120	120120	100150	150150
Afmetingen (B x H) in cm	60x60	60x90	80x80	90x90	100x100	90x120	120x120	100x150	150x150



☀️ Op zonne-energie - MSG	Lichttemperend zonnescherm	312	319	326	332	339	346	353	360	-
☀️ Op zonne-energie - FSK	Verduisterend plisségordijn	317	324	331	338	345	351	358	365	431
⚡ Elektrisch - FMK	Verduisterend plisségordijn	317	324	331	338	345	351	358	365	431
⚡ Elektrisch - FMG	Lichttemperend plisségordijn	283	289	295	301	307	314	320	326	384

BTW niet inbegrepen.
Bebat en Recupel bijdrage niet inbegrepen.

Lichtkoepel met glasraam

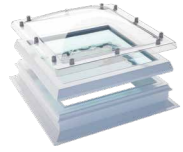

		Koepel				
		1-wandig	2-wandig	3-wandig	4-wandig	
		Polycarbonaat	Polycarbonaat / Acrylaat	Polycarbonaat / 2x Acrylaat	Polycarbonaat / 3x Acrylaat	
Lichtkoepel glas*	Dagmaat in cm	Lichtkoepel glas*				
	Daksparing in cm	Vast	Helder	Helder of opaal	Helder of opaal	
40 x 40	40 x 40	439	155	229	257	334
40 x 70	40 x 70	488	193	279	303	400
40 x 100	40 x 100	655	265	394	480	627
50 x 50	50 x 50	523	186	243	291	398
50 x 100	50 x 100	608	284	457	509	667
60 x 60	60 x 60	514	216	303	326	445
60 x 90	60 x 90	583	391	488	613	808
70 x 70	70 x 70	530	258	357	467	639
70 x 100	70 x 100	642	422	515	625	822
80 x 80	80 x 80	602	396	460	573	784
80 x 130	80 x 130	775	561	787	908	1193
90 x 90	90 x 90	654	461	552	676	927
90 x 120	90 x 120	795	656	909	1068	1402
100 x 100	100 x 100	710	529	568	737	1007
100 x 130	100 x 130	915	648	802	990	1303
100 x 160	100 x 160	973	793	904	1209	1590
120 x 120	120 x 120	882	700	884	1060	1367
130 x 130	130 x 130	968	787	1002	1199	1575
140 x 140	140 x 140	1042	1036	1318	1733	2239
160 x 160	160 x 160	1416	1124	1446	1899	2499
180 x 180	180 x 180	1629	1365	1816	2442	3213

* Kant-en-klaar product bestaande uit een RO16 opstand én een glasraam. Prijs exclusief koepel.

BTW niet inbegrepen.

Glasraam, renovatie*

Dagmaat in cm	Daksparing in cm	Vierkant
		Vast
40 x 40	40 x 40	309
40 x 70	40 x 70	343
60 x 60	60 x 60	313
60 x 90	60 x 90	360
70 x 70	70 x 70	319
70 x 100	70 x 100	371
80 x 80	80 x 80	354
80 x 130	80 x 130	469
90 x 90	90 x 90	403
90 x 120	90 x 120	632
100 x 100	100 x 100	566
100 x 130	100 x 130	568
100 x 160	100 x 160	662
120 x 120	120 x 120	552
130 x 130	130 x 130	632
140 x 140	140 x 140	671
150 x 150	150 x 150	1076
160 x 160	160 x 160	1176
180 x 180	180 x 180	1310

* Geschikt voor alle bestaande lichtkoepels en vrijwel alle opstanden. Het glasraam altijd samenstellen met een bestaande of nieuwe lichtkoepel. Opaal op aanvraag.

Ug waarde = 0,56 W/m²K volgens de norm EN ISO 10077-2.

Dagmaat in cm	Daksparing in cm	Rond
		Vast
Ø 60	Ø 60	808
Ø 70	Ø 70	831
Ø 80	Ø 80	902
Ø 90	Ø 90	949
Ø 100	Ø 100	967
Ø 120	Ø 120	1216
Ø 130	Ø 130	1266
Ø 160	Ø 160	3136
Ø 180	Ø 180	3410

BTW niet inbegrepen.



Kunststof producten

Lichtkoepel

Pagina 28

Opstanden en ventilatie

Pagina 34

Daktoegang

Pagina 40

Dakterrasentree
Dakunit Inspectie
Dakluik
Ladders en trappen

Trappenhal kit

Pagina 43

Lichtkoepel

Lichtkoepel



Dagmaat in cm	1-wandig	2-wandig	3-wandig	4-wandig	5-wandig
	Acrylaat	2x Acrylaat	3x Acrylaat	4x Acrylaat	5x Acrylaat
	Helder of opaal				
40 x 40	115	178	240	314	337
40 x 70	135	216	282	355	454
40 x 100	194	318	404	473	624
50 x 50	134	199	268	363	435
50 x 100	216	338	448	520	677
55 x 55	164	292	386	455	-
60 x 60	149	233	309	408	521
60 x 90	239	381	497	559	677
60 x 120	294	466	545	639	-
70 x 70	183	260	361	463	609
70 x 100	236	352	474	604	768
70 x 130	328	537	713	811	-
75 x 75	218	404	548	630	711
75 x 125	330	545	743	817	-
75 x 175	445	742	1027	1141	-
80 x 80	220	341	449	581	720
80 x 110	293	494	693	821	-
80 x 130	304	508	668	849	1044
80 x 160	373	625	912	1077	1273
80 x 180	390	671	929	1136	1365
80 x 220	601	977	1373	1609	-
80 x 230	626	1 027	1424	1656	1994
80 x 250	645	1 190	1621	1869	-
80 x 280	719	1 252	1671	1897	-
85 x 85	268	450	631	727	-
90 x 90	252	370	527	712	897
90 x 120	348	612	844	951	1113
100 x 100	273	404	576	781	948
100 x 130	342	567	775	1007	1185
100 x 150	399	627	876	1139	1350
100 x 160	425	673	943	1266	1486

Dagmaat in cm	1-wandig	2-wandig	3-wandig	4-wandig	5-wandig
	Acrylaat	2x Acrylaat	3x Acrylaat	4x Acrylaat	5x Acrylaat
	Helder of opaal				
100 x 190	553	898	1185	1427	1655
100 x 200	565	969	1246	1730	1891
100 x 220	688	1 043	1384	1847	2169
100 x 230	728	1 276	1659	1915	-
100 x 250	779	1 363	1774	2040	2530
100 x 280	821	1 623	2052	2368	2993
105 x 105	346	614	849	990	1137
110 x 110	373	674	919	1055	1211
120 x 120	373	630	849	1088	1363
120 x 220	757	1 435	2022	2485	-
130 x 130	412	716	955	1221	1423
130 x 160	577	1 003	1401	1636	2183
130 x 190	765	1295	1727	1965	2568
130 x 220	849	1455	1950	2218	2930
130 x 230	897	1519	2017	2285	3049
130 x 250	963	1662	2361	2777	3405
130 x 280	1060	1921	2571	2927	3821
140 x 140	556	958	1290	1475	-
150 x 150	680	1032	1430	1872	2322
160 x 160	748	1164	1577	2038	2618
160 x 190	960	1565	2037	2279	-
160 x 220	1079	1763	2459	2862	-
160 x 230	1119	1852	2580	3005	-
160 x 250	1205	2050	2781	3189	-
160 x 280	1217	2328	2967	3979	4790
180 x 180	884	1531	2077	2677	3416
200 x 200	1352	2336	3213	4178	4697
220 x 220	3209	4452	5502	6536	-
230 x 230	3996	6056	8075	9154	11367
250 x 250	4734	7655	10642	11861	-

Lichtkoepel, piramide



Dagmaat in cm	2-wandig	3-wandig	4-wandig
	2x Acrylaat	3x Acrylaat	4x Acrylaat
	Helder of opaal		
40 x 40	247	308	363
50 x 50	269	336	394
60 x 60	332	424	512
70 x 70	380	505	624
80 x 80	483	612	736
90 x 90	552	720	877
100 x 100	612	829	1026
100 x 220	1587	2028	2336
120 x 120	796	1120	1421
130 x 130	903	1247	1562
140 x 140	1316	1736	2022
150 x 150	1397	1856	2276
160 x 160	1531	2047	2517
180 x 180	1897	2649	3339
200 x 200	2906	4384	5451

Lichtkoepel, rond, 1/2 hoog



Dagmaat in cm	2-wandig	3-wandig
	2x Acrylaat	3x Acrylaat
	Helder of opaal	
40	418	534
50	483	624
60	576	754
70	668	874
80	789	1039
90	880	1180
100	886	1169
120	1315	1790
130	1650	2214
160	2394	2804
180	3094	4098
200	3883	5592
220	6630	8617

Lichtkoepel, rond



Dagmaat in cm	2-wandig	3-wandig	4-wandig
	2x Acrylaat	3x Acrylaat	4x Acrylaat
	Helder of opaal		
40	213	269	390
50	250	321	497
60	306	400	580
70	363	472	712
80	440	579	879
90	505	674	1007
100	522	691	1104
120	799	1086	1593
130	994	1384	1771
160	1545	1809	2934
180	2066	2732	3868
200	2678	3855	5607
220	5372	6582	7674
230	8379	10397	12142
250	9191	11904	13750

Lichtkoepel (vervolg)

Lichtkoepel, **slagvast** (polycarbonaat)



Dagmaat in cm	2-wandig	2-wandig	3-wandig	4-wandig	5-wandig
	Poly-carbonaat / Acrylaat	Poly-carbonaat / Poly-carbonaat	Poly-carbonaat / 2x Acrylaat	Poly-carbonaat / 3x Acrylaat	Poly-carbonaat / 4x Acrylaat
40 x 40	229	270	257	334	395
40 x 70	279	318	303	400	483
40 x 100	394	484	480	627	-
50 x 50	243	302	291	398	479
50 x 100	457	532	509	667	-
55 x 55	377	424	445	583	-
60 x 60	303	335	326	445	588
60 x 90	488	574	613	808	-
60 x 120	547	736	727	955	-
70 x 70	357	440	467	639	713
70 x 100	515	637	625	822	-
70 x 130	724	1010	988	1300	-
75 x 75	495	606	637	838	907
75 x 125	816	1035	1002	1317	1204
75 x 175	1094	1321	1359	1788	-
80 x 80	460	600	573	784	855
80 x 110	675	943	889	1170	-
80 x 130	787	960	908	1193	1257
80 x 160	938	1236	1238	1626	-
80 x 180	956	1282	1255	1651	-
80 x 220	1232	1623	1551	2039	-
80 x 230	1274	1661	1590	2092	-
80 x 250	1479	1827	1839	2421	-
80 x 280	1605	2011	2029	2666	2791
85 x 85	649	839	813	1070	-
90 x 90	552	704	676	927	1032
90 x 120	909	1084	1068	1402	-
100 x 100	568	781	737	1007	1153
100 x 130	802	1045	990	1303	1440

Dagmaat in cm	2-wandig	2-wandig	3-wandig	4-wandig	5-wandig
	Poly-carbonaat / Acrylaat	Poly-carbonaat / Poly-carbonaat	Poly-carbonaat / 2x Acrylaat	Poly-carbonaat / 3x Acrylaat	Poly-carbonaat / 4x Acrylaat
100 x 150	873	1177	1132	1494	1650
100 x 160	904	1241	1209	1590	1702
100 x 190	1188	1590	1530	2015	2282
100 x 200	1203	1606	1559	2047	2169
100 x 220	1375	1807	1739	2287	-
100 x 230	1606	2126	1995	2627	-
100 x 250	1748	2256	2119	2786	-
100 x 280	1950	2425	2437	3208	-
105 x 105	878	1150	1105	1452	-
110 x 110	945	1210	1182	1556	1679
120 x 120	884	1091	1060	1367	1592
120 x 220	1704	2311	2224	2925	3170
130 x 130	1002	1265	1199	1575	1904
130 x 160	1378	1929	1831	2408	-
130 x 190	1579	2215	2160	2843	3139
130 x 220	1784	2545	2402	3162	3404
130 x 230	1847	2623	2511	3302	3686
130 x 250	1979	2851	2710	3565	-
130 x 280	2195	3149	3010	3963	-
140 x 140	1318	1780	1733	2239	-
150 x 150	1309	1901	1853	2436	2647
160 x 160	1446	1961	1899	2499	2981
160 x 190	1945	2668	2540	3344	-
160 x 220	2248	3034	2888	3798	4108
160 x 230	2379	3207	3051	4014	-
160 x 250	2539	3375	3250	4274	4349
160 x 280	2651	3630	3455	4548	5239
180 x 180	1816	2512	2442	3213	3735

Lichtkoepel, **slagvast** (polycarbonaat), piramide



Dagmaat in cm	2-wandig	2-wandig	3-wandig	4-wandig
	Poly-carbonaat / Acrylaat	Poly-carbonaat / Poly-carbonaat	Poly-carbonaat / 2x Acrylaat	Poly-carbonaat / 3x Acrylaat
40 x 40	289	351	360	455
50 x 50	367	404	424	540
60 x 60	386	459	472	572
70 x 70	463	543	574	706
80 x 80	637	740	793	889
90 x 90	802	883	980	1187
100 x 100	836	1043	1098	1390
120 x 120	1150	1255	1370	1629
130 x 130	1294	1432	1556	1859
140 x 140	1763	2133	2249	2537
150 x 150	2005	2242	2292	2689
160 x 160	2099	2402	2467	3132
180 x 180	2362	3076	3172	4067
200 x 200	4839	5984	6040	7414

Lichtkoepel, **slagvast** (polycarbonaat), rond



Dagmaat in cm	2-wandig	2-wandig	3-wandig	4-wandig
	Poly-carbonaat / Acrylaat	Poly-carbonaat / Poly-carbonaat	Poly-carbonaat / 2x Acrylaat	Poly-carbonaat / 3x Acrylaat
40	268	327	350	424
50	321	391	426	529
60	392	438	502	602
70	467	553	622	762
80	566	738	822	1008
90	650	855	949	1162
100	697	917	1002	1244
120	1013	1276	1481	1675
130	1092	1435	1650	1937
160	1966	2489	2567	3203
180	2844	3306	3410	4241
200	5617	6390	8095	9196
220	8602	10171	10093	10864

Lichtkoepel (einde)

Lichtkoepel, **slagvast** (polycarbonaat),
zonwerend



Dagmaat in cm	2-wandig	3-wandig	4-wandig
	Zonwerend / Acrylaat Helder of opaal	Zonwerend / 2x Acrylaat Helder of opaal	Zonwerend / 3x Acrylaat Helder of opaal
40 x 40	253	284	386
40 x 70	308	335	462
40 x 100	435	531	724
50 x 50	267	321	459
50 x 100	505	563	641
55 x 55	418	492	655
60 x 60	335	361	588
60 x 90	539	678	933
60 x 120	606	804	1102
70 x 70	395	517	737
70 x 100	570	691	948
70 x 130	800	1092	1500
75 x 75	547	704	967
75 x 125	903	1108	1520
75 x 175	1210	1502	2063
80 x 80	508	634	905
80 x 110	747	984	1640
80 x 130	871	1004	1377
80 x 160	1037	1368	1875
80 x 180	1057	1388	1904
80 x 220	1363	1714	2353
80 x 230	1377	1759	2415
80 x 250	1635	2033	2794
80 x 280	1775	2243	3076
85 x 85	628	802	1163
90 x 90	610	747	1070
90 x 120	1005	1180	1619
100 x 100	628	814	1161
100 x 130	886	1095	1503

Dagmaat in cm	2-wandig	3-wandig	4-wandig
	Zonwerend / Acrylaat Helder of opaal	Zonwerend / 2x Acrylaat Helder of opaal	Zonwerend / 3x Acrylaat Helder of opaal
100 x 150	965	1253	1724
100 x 160	999	1336	1835
100 x 190	1314	1692	2325
100 x 200	1329	1724	2362
100 x 220	1520	1922	2639
100 x 230	1776	2206	3031
100 x 250	1934	2344	3214
100 x 280	2156	2695	3701
105 x 105	971	1222	1675
110 x 110	1045	1307	1545
120 x 120	978	1172	1577
120 x 220	1884	2459	3375
130 x 130	1108	1326	1817
130 x 160	1524	2024	2777
130 x 190	1746	2388	3281
130 x 220	1973	2656	3648
130 x 230	2043	2775	3809
130 x 250	2188	2998	4114
130 x 280	2427	3329	4573
140 x 140	1458	1916	2583
150 x 150	1447	2050	2811
160 x 160	1598	2100	2884
160 x 190	2150	2809	3858
160 x 220	2486	3192	4382
160 x 230	2630	3374	4631
160 x 250	2808	3594	4931
160 x 280	2931	3821	5247
180 x 180	2008	2700	3707

De energieprestaties zijn beschikbaar op pagina 39 van de prijslijst.

BTW niet inbegrepen.

Lichtkoepel, **slagvast** (polycarbonaat),
piramide, **zonwerend**



Dagmaat in cm	2-wandig	3-wandig	4-wandig
	Zonwerend / Acrylaat Helder of opaal	Zonwerend / 2x Acrylaat Helder of opaal	Zonwerend / 3x Acrylaat Helder of opaal
40 x 40	319	398	525
50 x 50	405	468	624
60 x 60	427	522	661
70 x 70	512	635	815
80 x 80	704	876	1026
90 x 90	886	1083	1370
100 x 100	924	1215	1603
120 x 120	1272	1516	1879
130 x 130	1431	1721	2145
140 x 140	1949	2487	2928
150 x 150	2217	2534	3103
160 x 160	2321	2728	3614
180 x 180	2613	3508	4692

De energieprestaties zijn beschikbaar op pagina 39 van de prijslijst.

BTW niet inbegrepen.

Opstanden en ventilatie

Opstand RO16, PVC – PS (polystyreen) geïsoleerd, 16 cm hoog



		Opstand incl. ventilatieraam, spindel of motor, exclusief koepel			
		Opstand			
		Polystyreen geïsoleerd	Solo / Tandem	Polystyreen geïsoleerd	
Dagmaat in cm	Daksparing in cm	RO16		RO16 handmatig	RO16 kettingmotor
40 x 40	40 x 40	197	S	463	-
40 x 70	40 x 70	215	S	504	913
40 x 100	40 x 100	304	S	628	1033
50 x 50	50 x 50	260	S	549	956
50 x 100	50 x 100	352	S	671	1079
55 x 55	55 x 55	341	S	553	959
60 x 60	60 x 60	284	S	594	1002
60 x 90	60 x 90	324	S	633	1036
60 x 120	60 x 120	379	S	704	1113
70 x 70	70 x 70	293	S	609	1012
70 x 100	70 x 100	373	S	701	1108
70 x 130	70 x 130	402	S	748	1154
75 x 75	75 x 75	421	S	632	1035
75 x 125	75 x 125	566	S	776	1180
75 x 175	75 x 175	714	T	1176	1816
80 x 80	80 x 80	335	S	668	1073
80 x 110	80 x 110	468	S	732	1139
80 x 130	80 x 130	443	S	786	1192
80 x 160	80 x 160	467	T	1167	1804
80 x 180	80 x 180	498	T	1214	1851
80 x 220	80 x 220	563	T	1320	1959
80 x 230	80 x 230	606	T	1436	2071
80 x 250	80 x 250	681	T	1531	2168
80 x 280	80 x 280	720	T	1569	2204
85 x 85	85 x 85	480	S	674	1081
90 x 90	90 x 90	350	S	695	1100
90 x 120	90 x 120	432	S	792	1198
100 x 100	100 x 100	410	S	770	1175
100 x 130	100 x 130	482	S	880	1286
100 x 150	100 x 150	508	T	1204	1840
100 x 160	100 x 160	524	T	1262	1896

De opstand RO16 is voorzien van een afwerkgroef. Om deze te gebruiken dient de dakuitsparing 2,5 cm groter gemaakt te worden (zie eigenschappen). Ook als opzet opstand leverbaar. Geschikt voor plaatsing op bestaande opstand. De energieprestaties zijn beschikbaar op pagina 39 van de prijslijst.

Opstand SF15, PVC – Lucht geïsoleerd, 15 cm hoog



		Opstand incl. ventilatieraam, spindel of motor, exclusief koepel				
		Opstand				
		Lucht geïsoleerd	Solo / Tandem	Lucht geïsoleerd		
Dagmaat in cm	Daksparing in cm	Smalflens 15		SF15 handmatig	SF15 kettingmotor	SF15 electrospindel
40 x 40	60 x 60	183	S	452	-	1013
40 x 70	60 x 90	201	S	497	886	1062
40 x 100	60 x 120	260	S	623	1006	1184
50 x 50	70 x 70	204	S	491	876	1055
50 x 70	70 x 90	247	S	573	959	1138
50 x 100	70 x 120	271	S	632	1016	1196
55 x 55	75 x 75	271	S	627	1013	1188
60 x 60	80 x 80	228	S	531	916	1092
60 x 90	80 x 110	260	S	606	992	1171
60 x 120	80 x 140	276	S	647	1033	1208
70 x 70	90 x 90	233	S	549	937	1114
70 x 100	90 x 120	271	S	610	994	1174
70 x 130	90 x 150	332	S	726	1111	1287
75 x 75	95 x 95	331	S	717	1101	1279
75 x 125	95 x 145	387	S	830	1215	1392
75 x 175	95 x 195	471	T	1245	1851	2204
80 x 80	100 x 100	270	S	598	982	1158
80 x 110	100 x 130	371	S	804	1188	1367
80 x 130	100 x 150	307	S	663	1048	1227
80 x 160	100 x 180	404	T	1155	1760	2114
80 x 180	100 x 200	442	T	1226	1829	2181
80 x 220	100 x 240	558	T	1378	1982	2333
80 x 230	100 x 250	580	T	1485	2088	2442
80 x 250	100 x 270	612	T	1540	2146	2499
80 x 280	100 x 300	664	T	1634	2238	2590
85 x 85	105 x 105	355	S	767	1150	1328
90 x 90	110 x 110	276	S	626	1012	1187
90 x 120	110 x 140	396	S	807	1193	1370
100 x 100	120 x 120	303	S	658	1043	1221
100 x 130	120 x 150	342	S	752	1139	1315
100 x 150	120 x 170	371	T	1069	1673	2025

Bediening voor ventilatie moet u los bijbestellen. De energieprestaties zijn beschikbaar op pagina 39 van de prijslijst.

		Opstand incl. ventilatieraam, spindel of motor, exclusief koepel				
		Opstand				
		Lucht geïsoleerd	Solo / Tandem	Lucht geïsoleerd		
Dagmaat in cm	Daksparing in cm	Smalflens 15		SF15 handmatig	SF15 kettingmotor	SF15 electrospindel
100 x 160	120 x 180	386	T	1125	1731	2085
100 x 190	120 x 210	435	T	1186	1791	2145
100 x 200	120 x 220	444	T	1206	1811	2161
100 x 220	120 x 240	490	T	1320	1925	2279
100 x 230	120 x 250	544	T	1392	1997	2349
100 x 250	120 x 270	576	T	1528	2132	2484
100 x 280	120 x 300	641	T	1632	2236	2589
105 x 105	125 x 125	399	S	847	1235	1410
110 x 110	130 x 130	415	S	881	1268	1445
120 x 120	140 x 140	357	T	1070	1674	2027
120 x 220	140 x 240	517	T	1309	1915	2265
130 x 130	150 x 150	386	T	1106	1709	2065
130 x 160	150 x 180	483	T	1327	1930	2284
130 x 190	150 x 210	528	T	1391	1996	2347
130 x 220	150 x 240	576	T	1460	2068	2420
130 x 230	150 x 250	598	T	1502	2107	2458
130 x 250	150 x 270	625	T	1538	2144	2496
130 x 280	150 x 300	688	T	1695	2299	2653
140 x 140	160 x 160	463	T	1249	1853	2206
150 x 150	170 x 170	494	T	1334	1941	2290
160 x 160	180 x 180	513	T	1379	1983	2334
160 x 190	180 x 210	576	T	1469	2074	2426
160 x 220	180 x 240	627	T	1557	2160	2514
160 x 230	180 x 250	654	T	1589	2193	2548
160 x 250	180 x 270	684	T	1734	2336	2691
160 x 280	180 x 300	706	T	1811	2416	2767
180 x 180	200 x 200	532	T	1441	2044	2397
200 x 200	220 x 220	601	T	1569	2174	2528
220 x 220	240 x 240	743	T	1819	2422	2775
230 x 230	250 x 250	709	T	1885	2492	2842
250 x 250	270 x 270	842	T	2018	2624	2976

BTW niet inbegrepen. Bebat en Recupel bijdrage niet inbegrepen.

Opstanden en ventilatie (einde)

Bediening voor ventilatie



Bedieningsstok 175 cm	53
Bedieningsstok telescopisch 200-300 cm	80
Opbouwschakelaar voor elektromotor	101
Draadloze wandschakelaar*	89
Afstandsbediening 1 kanaal*	131
Afstandsbediening 5 kanaals*	203
Ontvanger	267
Wind- en regenautomaat	802

* Let op: ook ontvanger bestellen.

Europese opstand, polyester – PU (polyurethaan) geïsoleerd, 15, 30 en 50 cm hoog



Opstand incl. ventilatieraam, spindel of motor, exclusief koepel

Dagmaat in cm	Daksparing in cm	Vaste opstand				
		Ventilatieopstand, 15 cm hoog			Vaste opstand	
		15 cm hoog	Handmatig	Electrospindel	30 cm hoog	50 cm hoog
60	80	450	1222	1807	691	917
70	90	515	1337	1925	791	1053
80	100	545	1467	2052	834	1114
90	110	594	1556	2143	909	1185
100	120	623	1695	2281	953	1269
120	140	731	2183	3176	1120	1526
130	150	785	2479	3474	1206	1606
160	180	954	2771	3765	1467	1953
180	200	1076	3174	4170	1651	2200
200	220	1147	3572	4568	1761	2349
220	240	1431	4130	5122	2197	-
230	250	1572	4500	5495	2419	3223
250	270	1730	4912	5907	2657	3500

Voor een ventilatieopstand van 30 cm of 50 cm hoog, gelieve contact op te nemen met onze klantendienst. De energieprestaties zijn beschikbaar op pagina 39 van de prijslijst.

BTW niet inbegrepen. Bebat en Recupel bijdrage niet inbegrepen.

Dagkantaafwerking – Rond*, PVC



Diameter in cm	Hoogte in cm		
	≤ 60 cm	60 - 100 cm	> 100 cm
40	397	544	Op aanvraag
50	426	553	Op aanvraag
60	501	631	Op aanvraag
70	544	669	Op aanvraag
80	589	759	Op aanvraag
90	644	840	Op aanvraag
100	702	918	Op aanvraag
120	779	1018	Op aanvraag
130	897	1176	Op aanvraag
160	1104	1446	Op aanvraag
180	1345	1777	Op aanvraag
200	1419	1872	Op aanvraag
220	Op aanvraag	Op aanvraag	Op aanvraag
230	Op aanvraag	Op aanvraag	Op aanvraag
250	Op aanvraag	Op aanvraag	Op aanvraag

* Rechthoekig op aanvraag. Op maat gemaakt; kunnen niet retour.

BTW niet inbegrepen.

Noorderlichtopstand en golfplaten opstand **op aanvraag**



Energieprestaties van lichtkoepels en opstanden

	Acrylaat					Poly-carbonaat		Polycarbonaat of polycarbonaat + acrylaat												
	1-wandig		2-wandig		3-wandig	1-wandig		2-wandig		3-wandig		4-wandig		5-wandig						
	U	A	U	A	U	A	U	A	U	A	U	A	U	A	U	A				
Thermische geleidbaarheid*																				
Zonder opstand, vast*	6,4	1,6	3,1	1,6	2,0	1,6	1,5	1,6	1,2	1,6	6,5	1,6	3,1	1,6	2,0	1,6	1,5	1,6	1,2	1,6
Opstand SF15 PVC, vast*	4,8	2,0	3,1	2,0	2,2	2,0	1,9	2,0	1,7	2,0	4,8	2,0	3,1	2,0	2,2	2,0	1,9	2,0	1,7	2,0
Opstand RO16 PVC, vast*	4,7	2,4	2,4	2,4	1,6	2,4	1,3	2,4	1,1	2,4	4,7	2,4	2,4	2,4	1,6	2,4	1,3	2,4	1,1	2,4
Opstand BF30 PVC, vast*	3,5	2,7	2,0	2,7	1,5	2,7	1,3	2,7	1,2	2,7	3,5	2,7	2,0	2,7	1,5	2,7	1,3	2,7	1,2	2,7
Opstand SF15 PVC, ventilerend*	4,5	2,3	2,7	2,3	2,2	2,3	1,9	2,3	1,7	2,3	4,5	2,3	2,7	2,3	2,2	2,3	1,9	2,3	1,7	2,3
Opstand RO16 PVC, ventilerend*	4,4	2,7	2,3	2,7	1,7	2,7	1,4	2,7	1,1	2,7	4,4	2,7	2,3	2,7	1,7	2,7	1,4	2,7	1,1	2,7
Opstand BF30 PVC, ventilerend*	3,4	2,9	2,0	2,9	1,6	2,9	1,4	2,9	1,2	2,9	3,4	2,9	2,0	2,9	1,6	2,9	1,4	2,9	1,2	2,9

* Berekend voor een referentiemaat van 120 x 120 cm voor standaard lichtkoepels. De U-waarde zijn in W/m²K, de A-waarde zijn in m² en beide worden berekend volgens de methode van de norm EN1873:2014+A1:2016.

Daktoegang

Dakterrasentree – Inclusief RO16 opstand



Ug (W/m²K)				3,0	2,0		
				2-wandig		3-wandig	
				Polycarbonaat / Polycarbonaat	Polycarbonaat / Acrylaat / Polycarbonaat		
		Opstand RO16	Opzetopstand*	Helder	Helder of opaal	Zonwerend / Helder of opaal	
		Met gasveren en raamboom-vergrendeling					
Dagmaat in cm	Daksparing in cm						
50 x 100	50 x 100	743	990	532	592	639	
60 x 60	60 x 60	673	898	335	436	501	
60 x 90	60 x 90	736	981	574	748	809	
70 x 70	70 x 70	719	959	440	517	557	
70 x 100	70 x 100	772	1029	637	786	853	
80 x 80	80 x 80	750	1001	600	777	812	
80 x 130	80 x 130	837	1116	960	1189	1259	
80 x 180	80 x 180	985	1314	1282	1543	1673	
90 x 90	90 x 90	787	1050	704	921	998	
90 x 120	90 x 120	857	1143	1084	1339	1325	
100 x 100	100 x 100	816	1088	781	1000	1081	
100 x 130	100 x 130	899	1197	1045	1292	1399	
100 x 160	100 x 160	946	1261	1241	1575	1704	
100 x 200	100 x 200	990	1320	1606	2020	2190	
120 x 120	120 x 120	960	1281	1091	1354	1462	

* De opzetopstand is geschikt voor plaatsing op een reeds bestaande opstand.

In verband met de doorvalveiligheid wordt de dakterrasentree uitsluitend geleverd met één van bovenstaande lichtkoepels.

Slot met sleutel: prijs en bestelling op aanvraag.

Uitzetbaar tot 78°.

Dakunit inspectie – Inclusief SF15 opstand



		Opstand SF15	
Dagmaat in cm	Daksparing in cm	Met gasveren en raamboom-vergrendeling, exclusief koepel	Met gasveren en spindel t.b.v. ventilatiemogelijkheid, exclusief koepel
50 x 100	70 x 120	813	901
60 x 60	80 x 80	753	838
60 x 90	80 x 110	800	880
70 x 70	90 x 90	777	862
70 x 100	90 x 120	833	919
80 x 80	100 x 100	819	905
80 x 130	100 x 150	879	965
90 x 90	110 x 110	849	934
100 x 100	120 x 120	879	965
100 x 130	120 x 150	970	1054

De Dakunit inspectie is met elke gewenste koepel uit te voeren.

Dakluik, metaal – Soft opening and closing



Dagmaat in cm	Daksparing in cm	
70 x 90	70 x 90	2000
70 x 140	70 x 140	2440
90 x 90	90 x 90	2304
90 x 240	90 x 240	4113
100 x 150	100 x 150	2987

Uitzetbaar tot ongeveer 80°.

Scharnierend langs de lange zijde.

Ug waarde (W/m²K) bovenafdekking: 0,46.

Uf waarde (W/m²K) opstand: 0,77.

BTW niet inbegrepen.
Bebat en Recupel bijdrage niet inbegrepen.

BTW niet inbegrepen.
Bebat en Recupel bijdrage niet inbegrepen.

Daktoegang (einde)



Ladders

	Lengte ingeschoven	Lengte uitgeschoven	Verticale hoogte	
Enkel ladder LE301	301	-	291	536
Enkel ladder LE329	329	-	318	555
Enkel ladder LE357	357	-	345	576
Enkel ladder LE385	385	-	372	596
Enkel ladder LE413	413	-	399	616
Tweedelige ladder LT384	242	384	371	723
Tweedelige ladder LT440	270	440	425	877
Tweedelige ladder LT496	298	496	479	867

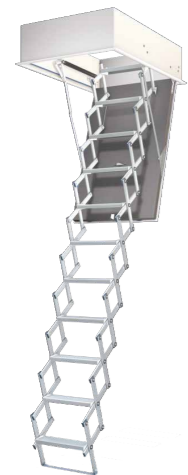

Schaartrap en raveelbak

Raveelbak + trapluik in cm	Incl. bedieningsstok
70 - 90	772
70 - 140	834
90 - 90	993
100 - 150	1055
Schaartrap in cm	
211 - 237	1152
238 - 265	1152
266 - 292	1312
293 - 319	1471

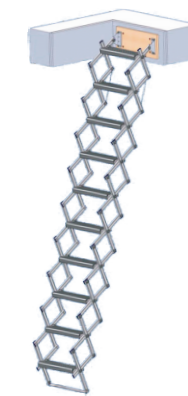

Schaartrap + montageplaat

Schaartrap in cm	
214 - 242	977
243 - 269	1026
270 - 296	1082
297 - 320	1135
Bedieningsstok	62

Trappenhal kit

Natuurlijke rook- en warmte afvoer



Dagmaat in cm	Daksparing in cm	PVC opstand			Metalen opstand, wit gelakt		
		TOP 90	TOP 90 PLUS	SUPER TOP 90 PLUS	TOP 90	TOP 90 PLUS	SUPER TOP 90 PLUS
		2-wandige koepel	2-wandige koepel	2-wandige koepel	2-wandige koepel	2-wandige koepel	2-wandige koepel
		Acrylaat	Acrylaat SPC plaat	Polycarbonaat / Acrylaat	Acrylaat	Acrylaat SPC plaat	Polycarbonaat / Acrylaat
U-waarde* (W/m²K oppervlakte)		2,01	1,26	2,01	1,76	1,02	1,76
80 x 130	100 x 150	2885	3034	2885	2893	3010	2893
100 x 100	120 x 120	2667	2830	2667	2699	2835	2699
100 x 130	120 x 150	2802	3066	2802	2796	3038	2796
105 x 105	125 x 125	2869	3104	2869	2847	3062	2847
130 x 130	150 x 150	3193	3410	3193	3066	3261	3066

* Berekend voor een referentiemaat van 120 x 120 cm, in een dakhelling van 0°.

Neem contact met ons op voor **anti doorval rooster (1200J)**.

Elke trappenhal kit bestaat uit één opstand, een elektrisch opengaand systeem, een koepel met raam, een 24V bedieningscentrale en een prioritaire branddrukknop. De trappenhal kit gaat open tot 165°.

De trappenhal kit met daksparingsmaat 120 x 120 cm is ook beschikbaar met asymmetrisch geplaatste motor zodat de opening tevens kan dienen als daktoegang. Bij deze optie wordt standaard een sleutelschakelaar meegeleverd (opbouw of inbouw) ten behoeve van de veiligheid, waarbij we verwijzen naar bediening conform machinerichtlijn 2006/42/EC. De meerprijs voor de variant met asymmetrisch geplaatste motor betreft enkel de sleutelschakelaar: €255 voor een opbouw schakelaar en €211 voor inbouw schakelaar.

BTW niet inbegrepen.

BTW niet inbegrepen.
Bebat en Recupel bijdrage niet inbegrepen.

Smart Home

Intelligente bedieningsopties voor gemotoriseerde VELUX producten

Pagina 46

Afstandsbediening per product
Multi-product-afstandsbediening
VELUX App
VELUX App met binnenklimaatsensor

Intelligente bedieningsopties voor gemotoriseerde VELUX producten

Afstandsbediening per product



Inbegrepen bij alle aankopen van gemotoriseerde producten:

- KLI 311 voor dakvensters
- KLI 312 voor binnengordijnen
- KLI 313 voor buitenbeschermingen

Multi-product-afstandsbediening



VELUX Touch

KLR 300	105
---------	-----

VELUX App

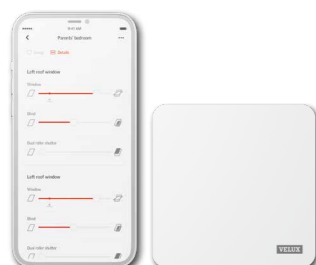

VELUX App Control

KIG 300 EU	VELUX Gateway	99
------------	---------------	----

VELUX App met binnenklimaatssensor



VELUX ACTIVE with NETATMO

KIX 300	Verpakking inclusief 1 gateway, 1 vergrendelingschakelaar en 1 binnenklimaatssensor	199
---------	---	-----

Inbegrepen bij VELUX ACTIVE with NETATMO

KLA 300	VELUX ACTIVE Binnenklimaatssensor	73
KLN 300	VELUX ACTIVE Vergrendelingschakelaar	45
KIG 300 EU	VELUX Gateway	99

**Ontdek meer informatie
over onze daglichtoplossingen
voor platte daken**



Voor de leverdatum neemt u contact op met de VELUX Klantendienst of met uw verdeler.

VELUX is niet verantwoordelijk voor fouten in catalogi, brochures en ander gedrukt materiaal. VELUX behoudt zich het recht voor om zonder voorafgaande kennisgeving wijzigingen aan te brengen aan zijn producten en prijzen.

Alle productspecificaties, verklaringen, informatie en gegevens (gezamenlijk de 'Informatie') in deze brochure kunnen gewijzigd worden. De klant is verantwoordelijk voor het controleren en verifiëren van de informatie op het moment dat de bestelling wordt geplaatst. Alle informatie wordt geacht accuraat en betrouwbaar te zijn, maar wordt gepresenteerd zonder enige garantie of aansprakelijkheid. Controleer de gegevens op www.velux.be of neem contact op met de klantendienst voor bevestiging.

VELUX Belgium
Bd de l'Europe 121
1301 Bierges (Waver)
Tel.: +32 10 42 09 09
www.velux.be

