

# Fenêtre de toit VELUX GPL

**VELUX®**

Vitrage confort



Bénéficiez d'une vue panoramique sur l'extérieur et d'une sensation d'espace accrue grâce à la fenêtre de toit à projection VELUX GPL. Ouvrez la fenêtre vers l'extérieur à l'aide de la poignée ergonomique en partie basse, pour maintenir un lien continu avec l'extérieur.

- Ouvrez la fenêtre vers l'extérieur jusqu'à 45° pour bénéficier d'une vue panoramique et d'une grande sensation d'espace.
- Positionnez la barre de manœuvre en mode ventilation pour bénéficier de l'apport d'air frais sans ouvrir la fenêtre.
- Faites pivoter facilement la fenêtre à 180° pour nettoyer la vitre extérieure depuis l'intérieur, en toute sécurité.
- Réglez la position de la poignée en partie basse pour aérer votre habitation sans ouvrir la fenêtre.
- Les profilés extérieurs sans entretien offrent une tranquillité d'esprit tout au long de la durée de vie de la fenêtre de toit.
- Un filtre de ventilation amovible et facile d'entretien protège votre intérieur des poussières et des insectes lorsque vous aérez.
- Ajoutez des stores rapidement et facilement : il suffit de les clipser sur les supports pré-montés.



## Guide de fonctionnement

La fenêtre peut être installée sur des toits dont l'inclinaison est comprise entre 15 et 55° par rapport à l'horizontale. Il est possible d'installer la fenêtre sur une pente jusqu'à 75° en remplaçant les ressorts de projection d'origines par des ressorts spéciaux (à commander).



Les fenêtres de toit à projection s'ouvrent vers l'extérieur pour offrir une vue panoramique dégagée. Pour tirer pleinement parti de la fonction d'ouverture à projection, nous recommandons une hauteur d'installation permettant une ligne de vue dégagée vers l'extérieur, en position assise et debout. Veuillez noter que la hauteur optimale de la fenêtre dépend de l'inclinaison du toit.

## Tailles disponibles et surface de lumière du jour

	660 mm	1340 mm
1178	GPL FK06  (0.47) [0.60]	
1398		GPL UK08  (1.41) [1.58]

Toutes les mesures sont en mm. ( ) = Zone de lumière naturelle effective, m<sup>2</sup> [ ] = Zone géométrique libre, m<sup>2</sup>

## Dimensions de la section transversale



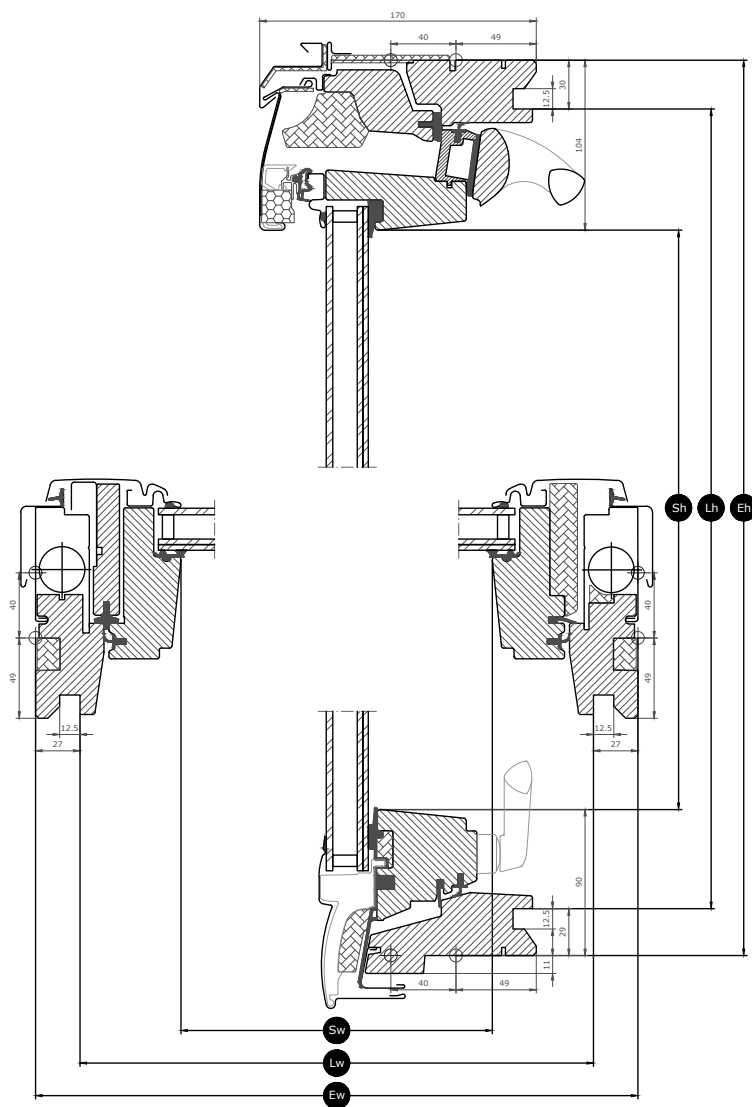







Veillez noter que la vue de la coupe transversale est de bas en haut.



Largeur		FK--	UK--
Sw	Largeur d'ouverture de l'ouvrant	481	1161
Lw	Distance en largeur entre les feuillures d'habillage	605	1285
Ew	Largeur du châssis externe	660	1340

Hauteur		--06	--08
Sh	Hauteur d'ouverture du châssis	984	1204
Lh	Distance en hauteur entre les feuillures d'habillage	1119	1339
Eh	Hauteur du châssis externe	1178	1398

## Caractéristiques du vitrage

Vitrage confort		
	<b>Isolation thermique</b> Le vitrage isolant basse émissivité réduit la perte de chaleur par la fenêtre et améliore le confort intérieur.	$U_g = 1.0$
	<b>Apport solaire</b> Dans les climats plus frais et dans les pièces possédant de grandes fenêtres, l'apport solaire améliore le climat intérieur en hiver.	0,30
	<b>Protection solaire</b> Dans les climats chauds et dans les pièces possédant de grandes fenêtres, un vitrage à protection solaire améliore le climat intérieur en été.	★★★★
	<b>Sécurité</b> Le verre intérieur feuilleté plus épais augmente la résistance aux attaques manuelles (résistance à l'effraction).	★★☆☆
	<b>Feuilletée de sécurité</b> Empêche le verre de tomber dans la pièce en cas de casse accidentelle.	✓
	<b>Verre trempé</b> Renforce la surface de la vitre extérieure pour la protéger des ballons égarés et des intempéries, comme les tempêtes et la grêle.	✓
	<b>Filtre à contrôle solaire</b> Protège votre intérieur de la décoloration due aux rayons UV nocifs du soleil.	✓
	<b>Système Anti-Bruit de Pluie</b> La réduction du bruit de la pluie crée une protection entre la fenêtre et les conditions climatiques extérieurs, pour offrir des moments de quiétude même pendant les jours de pluie.	
	<b>Système 'Clair &amp; Net'</b> Le revêtement anti-salissure vous permet de passer moins de temps à nettoyer et plus de temps à profiter de la vue.	
	<b>Anti-rosée</b> Le revêtement anti-rosée réduit de manière significative la rosée sur le vitrage extérieur et vous offre ainsi une vue plus dégagée.	

### Structure du vitrage

Unité de vitrage	Composition (de l'intérieur vers l'extérieur)
Double vitrage	Verre flotté feuilleté 6,8 mm - Argon 16 mm - Verre renforcé 4 mm

## Valeurs techniques pour les fenêtres

---

Aperçu des valeurs techniques du produit, couvrant entre autres le marquage CE selon EN 14351-1.

Caractéristiques de la fenêtre	Performance
Transmission thermique	1.3 W/(m <sup>2</sup> K)
Transmission lumineuse ( $\tau_v$ )	0.62
Transmission de l'énergie solaire totale	0,30
Isolation sonore ( $R_w$ )	35(-1;-3)
Perméabilité à l'air [classe]	4
Performances au feu extérieur - Britannique [classe]	AA
Performance au feu extérieur - Européen [classe]	npd
Résistance au choc [classe]	3
Capacité de résistance des dispositifs de sécurité	✓
Réaction au feu [classe]	C-s1,d2
Résistance à la charge de neige	Voir composition du vitrage
Résistance à la pression du vent [classe]	C3 (>SK08: NPD)
Étanchéité à l'eau [classe]	E900

NPD: No Performance Determined - performances non déterminées

## Caractéristiques visibles



### Poignée en partie basse pour fenêtre à projection

La poignée permet une ouverture et une fermeture sans effort de la fenêtre.



### Dispositif de levage, à projection

The lifting device facilitates the opening of the top-hung sash, once engaged with the spring rods.



### Support de fixation pour store

Installez facilement des stores sur la fenêtre sans avoir besoin d'outils supplémentaires. Enclenchez simplement le store dans les pattes de fixation pré-montées.



### Clapet de ventilation

Le clapet de ventilation peut être utilisé pour l'aération même si la fenêtre est fermée. Il est relié à la traverse haute de l'ouvrant à la serrure permettant ainsi l'ouverture ou la fermeture de la fenêtre.



### Pivot de chaque côté de l'ouvrant pour une ouverture par rotation

La conception robuste des pivots assure un fonctionnement fiable et permet de faire pivoter l'ouvrant pour faciliter le nettoyage de la vitre extérieure.



### Isolation intérieure en partie haute du dormant

L'isolation innovante ThermoTechnology™ est intégrée dans le dormant supérieur de la fenêtre pour augmenter l'efficacité énergétique.



### Loqueteau latéral

Le loqueteau latéral peut être logé dans les bagues intégrées dans le dormant pour fixer la fenêtre lors du nettoyage du vitrage extérieur ou pour une ventilation sécurisée.

### Plaque d'identification

Chaque fenêtre de toit VELUX est dotée d'une plaque d'identification unique comportant des informations qui peuvent être utilisées pour rechercher la documentation sur le marquage CE, lors de l'achat d'accessoires, en cas de réparation ou de remplacement.



## Finition intérieure

---

Matériau Description	Peint en blanc Finition triple couche, peinture blanche.
Code couleur NCS, surface intérieure	S 0500-N
Code couleur RAL le plus proche, surface intérieure	9003

## Protections extérieures

---

La disponibilité des variantes ci-dessous est susceptible de changer. Pour obtenir les informations les plus précises et les plus récentes, veuillez consulter le catalogue de produits ou la liste de prix en vigueur.

Matériau Description	Aluminium gris anthracite Gris foncé
Code couleur NCS, surface extérieure	S 7500-N
Code couleur RAL le plus proche, surface extérieure	7043

## Nettoyage et entretien

---



Pour nettoyer la surface vitrée extérieure de l'intérieur, faites pivoter l'ouvrant et bloquez-le en position de nettoyage à l'aide des loqueteaux latéraux.



Des kits de réparation et de maintenance VELUX sont disponibles.

## Période de garantie

---



Les conditions complètes de garantie des produits VELUX sont disponibles sur [www.velux.fr](http://www.velux.fr)

## Raccords d'étanchéité et produits d'installation

---



### Raccords d'étanchéité

Vous pouvez intégrer la fenêtre de toit VELUX à pratiquement tous les matériaux de couverture grâce aux raccords d'étanchéité VELUX authentiques. Nos raccords d'étanchéité sont destinés spécifiquement aux dimensions et à la forme des fenêtres de toit, pour une adaptation parfaite et étanche. Les raccords d'étanchéité peuvent également être utilisés pour combiner plusieurs fenêtres de toit.

### Compléments d'installation

Réalisez une installation et une étanchéité à l'air et à l'eau de qualité entre la fenêtre et la toiture grâce aux produits d'installation VELUX. Toutes les solutions d'isolation périphérique sont conçues pour s'adapter parfaitement à la fenêtre de toit et garantir un résultat fiable et durable.

## Stores, stores pare-soleil et volets

---

Complétez votre installation de fenêtre de toit VELUX avec des volets roulants et des stores extérieurs pare-soleil pour bénéficier d'une protection contre la chaleur, et avec des stores intérieurs pour profiter d'un ajustement de la lumière, d'une occultation et d'une protection contre les insectes. Faites votre choix parmi une vaste gamme d'équipements manuels ou motorisés conçus pour chaque type et chaque taille de fenêtre. Veuillez contacter votre revendeur local VELUX pour plus de détails sur la compatibilité.

## Informations supplémentaires

---

Nous nous réservons le droit d'apporter des modifications techniques

Pour plus d'informations sur nos produits, veuillez visitez <https://www.velux.fr/>