



VELUX®

Soluzioni per tetti piani VELUX

Brochure per professionisti –
valido a partire dal 1.2.2026

velux.ch



Istruzioni per la navigazione del PDF

Consiglio

Avvertenza:

L'uso di Adobe Acrobat Reader è necessario per questo catalogo al fine di poter usufruire di tutte le funzionalità.

Consigliamo di utilizzare Adobe Acrobat Reader, che può essere scaricato gratuitamente su adobe.com/it

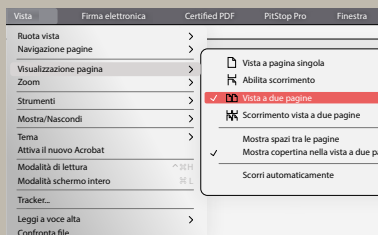

Per la comoda vista a due pagine, impostare la visualizzazione pagina:

Due pagine con frontespizio.



3 modi per navigare nel PDF

1. Con l'aiuto di link testuali, ovvero tutti i link di pagina rimandano alla pagina corrispondente

La nuova norma svizzera sulla luce naturale	4
Più luce dall'alto per ambienti più salutarì	5
L'assortimento completo	6
La finestra per tetti piani vetrata del futuro	8
Design e struttura	10
Finestre per tetti piani con azionamento solare	12
VELUX Finestre per tetti piani con vetro curvo o vetro piano	
Finestre per tetti piani con vetro curvo o vetro piano CVU/CFU	14
Finestra di accesso per tetti piani elettrica CXU	16
Accessori di montaggio per finestre per tetti piani CVU/CFU/CXU	18
Protezione dal calore, dal sole e dagli insetti per finestre per tetto piano CVU/CFU/CXU	20
Finestre per tetti piani con cupolino in vetro o con cupolino in materiale sintetico	



2. Utilizzo dei segnalibri come esempio con il programma Adobe Acrobat Reader

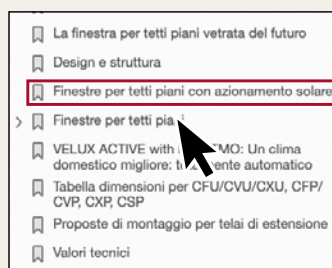
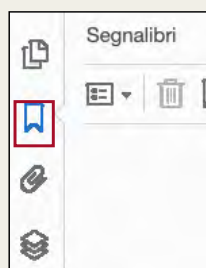

3. Con l'aiuto dell'inserimento della pagina utilizzando l'esempio con il programma Adobe Acrobat Reader



Avvertenza: I singoli punti nella panoramica dei capitoli sono collegati ai relativi contenuti.

Buoni motivi per scegliere VELUX per il vostro tetto piano

Da 80 anni, VELUX si impegna per rendere buoni prodotti ancora migliori. La costante ricerca di soluzioni innovative è al centro della nostra attività. Solo così nascono veri prodotti di qualità.

Più luce, aria fresca e vista libera sul cielo: questo garantiscono le finestre per tetti piani VELUX. Grazie alle eccezionali proprietà di isolamento termico, le finestre per tetti piani sono ideali per l'impiego in ambienti abitativi. Ma anche per edifici non riscaldati, come p.es. officine o magazzini, con i lucernari VELUX AMBIENTE NON RISCALDATO offriamo una soluzione valida.



Novità
da
settembre



Plus d'infos sur
velux.ch/finestre-per-tetti-piani



Sommario

La nuova norma svizzera sulla luce naturale	4
Più luce dall'alto per ambienti più salutarì	5
L'assortimento completo	6
La finestra per tetti piani vetrata del futuro	8
Design e struttura	10
Finestre per tetti piani con azionamento solare	12
VELUX Finestre per tetti piani con vetro curvo o vetro piano	
Finestre per tetti piani con vetro curvo o vetro piano CVU/CFU	14
Finestra di accesso per tetti piani elettrica CXU	16
Accessori di montaggio per finestre per tetti piani CVU/CFU/CXU	18
Protezione dal calore, dal sole e dagli insetti per finestre per tetto piano CVU/CFU/CXU	20
Finestre per tetti piani con cupolino in vetro o con cupolino in materiale sintetico	
Cupolino in vetro o con cupolino in materiale sintetico CVP/CFP	22
Finestre per tetti piani uscita (di accesso al tetto) per artigiani CXP	24
Finestra per evacuazione fumi CSP EFC	26
Schema funzionale per impianti EFC	28
Accessori per EFC	29
Accessori di montaggio per finestre per tetti piani CVP/CFP/CXP/CSP	30
Protezione solare per finestre per tetti piani CVP/CFP/CXP	32
VELUX ACTIVE with NETATMO	34
Tabella dimensioni per CFU/CVU/CXU, CFP/CVP/CXP/CSP	35
Proposte di montaggio per telai di estensione	36
Valori tecnici	37
Vetro piano e vetro curvo in sezione trasversale	38
Finestra per tetti piani con cupolino in materiale sintetico in sezione trasversale	39
Lucernari AMBIENTE NON RISCALDATO	
Lucernari AMBIENTE NON RISCALDATO CVJ/CFJ	40
Lucernario AMBIENTE NON RISCALDATO in sezione trasversale	42
Tabella dimensioni per CVJ/CFJ	43



La nuova norma svizzera sulla luce naturale

Di cosa tratta?

La nuova norma svizzera sulla «Luce naturale negli edifici» SN EN 17037, pone l'accento sul comfort per gli utenti e sull'efficienza energetica globale degli edifici. L'obiettivo è garantire l'equilibrio tra l'efficienza energetica e un approvvigionamento di luce naturale ottimale. Ciò avviene mediante compensazione tra dispersioni di calore e guadagni termici solari nonché riducendo l'illuminazione artificiale.

Cosa viene regolamentato con questa norma?

La SN EN 17037 copre quattro ambiti della pianificazione della luce naturale: l'approvvigionamento di luce naturale, la visuale verso l'esterno, l'irraggiamento solare diretto e la prevenzione dell'abbagliamento. Pur essendo stata concepita questa norma per costruzioni nuove, la direttiva può essere applicata anche per opere di risanamento.

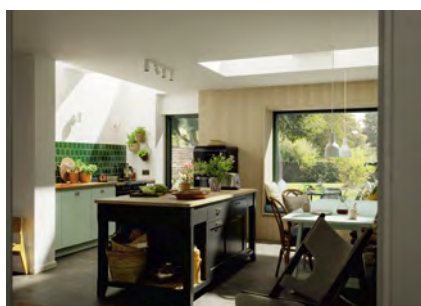

Approvvigionamento di luce naturale

Nei posti di lavoro è necessario disporre di una determinata luminosità affinché gli utenti possano svolgere le loro mansioni. L'approvvigionamento di luce naturale e la rispettiva intensità luminosa determinano in quale misura è necessaria l'illuminazione artificiale.



Visuale verso l'esterno

Gli utenti degli edifici dovrebbero avere una vista libera verso l'esterno attraverso finestre di grandi dimensioni.



Accesso alla luce solare

Avere accesso alla luce solare o l'esposizione alla luce solare è importante per tutte le persone che si trattengono per periodi prolungati in ambienti interni. Questo vale soprattutto per gli utenti di asili, ospedali e case di riposo. La luce solare diretta con alta intensità d'irradiazione ha effetti oltremodo positivi sui processi biochimici nel corpo umano.

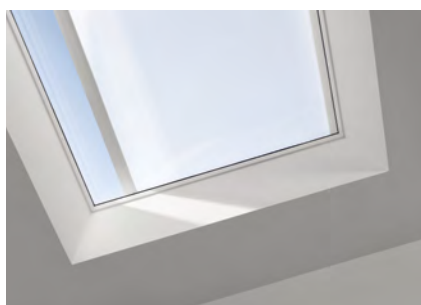

Prevenzione dell'abbagliamento (protezione contro l'abbagliamento)

In ambienti nei quali si svolgono attività impegnative come lettura, scrittura o uso del computer, è importante prevedere la possibilità di una protezione contro l'abbagliamento.

Più luce dall'alto per ambienti più salutarì

Le finestre per tetti piani VELUX offrono una vista libera sul cielo e una maggiore incidenza della luce solare. Esse rappresentano l'integrazione ideale alle finestre verticali su facciate che, specialmente in caso di aree densamente edificate, sono sottoposte a notevoli limitazioni a causa delle costruzioni adiacenti. Inoltre la ventilazione automatizzata attraverso la finestra del tetto mantiene il consumo energetico per la ventilazione nei limiti accettabili. In estate è possibile effettuare anche un raffreddamento notturno con la ventilazione automatica attraverso le finestre.

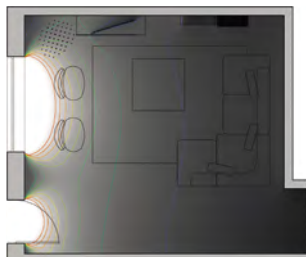

Le finestre per tetti piani VELUX portano la luce naturale anche in profondità nella stanza e aiutano così a rispettare la norma sulla luce naturale. Assicurano maggiore comfort e ambienti più salutarì.



Di quanta luce naturale ha bisogno l'uomo?

Il valore indicativo per il requisito minimo della norma SN EN 17037 si basa sul fatto che per una percezione soggettiva di luminosità sono necessari almeno 300 lux e che molti processi nel nostro corpo funzionano soltanto da questa soglia.

Pertanto, per soddisfare il requisito minimo, in almeno il 50 % della stanza devono essere presenti 300 lux per almeno il 50 % delle ore di luce naturale. Nel 95 % della stanza si devono raggiungere almeno 100 lux.

L'assortimento completo

Finestre per tetti piani

Nuova generazione



Finestre per tetti piani con vetro curvo

Prestazioni eccezionali grazie a CurveTech

Massima superficie di luce naturale
Eccellente efficienza energetica
Design moderno
Eccellente isolamento acustico
Vista indisturbata e rapido deflusso dell'acqua piovana grazie a CurveTech



Da 1165.- CHF

Nuova generazione



Finestre per tetti piani con vetro piano

Luce naturale, design ed estetica

Massima superficie di luce naturale
Eccellente efficienza energetica
Design moderno
Eccellente isolamento acustico



red dot winner 2021

Da 1047.- CHF

Vecchia generazione



Finestre per tetti piani con cupolino in vetro

Cupolino in vetro dal design moderno

Superficie di luce naturale
Buona efficienza energetica
Design moderno
Buon isolamento acustico

Da 914.- CHF

Novità da sett.

Vecchia generazione



Finestre per tetti piani con cupolino in materiale sintetico

Cupolino in materiale sintetico nella versione ben conosciuta

Ampia superficie di luce naturale
Buona efficienza energetica
Design classico
Buon isolamento acustico

Da 800.- CHF

Lucernari AMBIENTE NON RISCALDATO

Per locali ed edifici non riscaldati

Soddisfano i requisiti di base della superficie di luce naturale e requisiti di base dell'efficienza energetica

Da 534.- CHF

Tutti i prezzi IVA esclusa

Finestre per tetti piani con funzione speciale



Finestra di accesso per tetti piani elettrica CXU

Uscita di accesso al tetto per artigiani con elemento superiore vetro curvo o vetro piano.

Si apre con sistema elettrico fino a 60° per agevolare l'uscita.



Finestre per tetti piani uscita (di accesso al tetto) per artigiani manuale CXP

Uscita di accesso al tetto per artigiani con doppio vetro isolante ed eccezionale isolamento acustico.

Si apre manuale fino a 60° per agevolare l'uscita.



Finestra per tetti piani CSP EFC

Evacuazione di fumo e calore con doppio vetro isolante, per il massimo comfort.

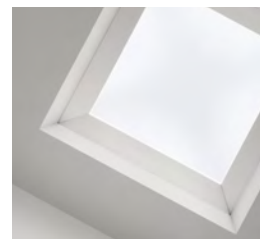

Specifiche tecniche

Nuova generazione

Vecchia generazione

Lucernari AMBIENTE NON RISCALDATO

Finestre per tetti piani con vetro curvo o con vetro piano

Finestre per tetti piani con cupolino in vetro o con cupolino in materiale sintetico

Lucernari AMBIENTE NON RISCALDATO

Campo d'impiego

Stanze riscaldate

Stanze riscaldate

Stanze non riscaldate ed edifici come magazzini, garage, capannoni o fabbricati industriali

Inclinazione del tetto

0° - 15° vetro curvo
2° - 15° vetro piano

0° - 15° Cupolino in materiale sintetico
2° - 15° Cupolino in vetro

0° - 15°

Design

Vetro curvo o vetro piano

88% superficie di luce naturale¹
Vista all'esterno ideale grazie alla copertura in vetro senza bordo

Motore integrato nel telaio incl. radio-tastiera a muro e sensore di pioggia

Vetro curvo: Migliore vista all'esterno e deflusso dell'acqua piovana grazie all'innovativa CurveTechnology

Cupolino in vetro o acrilico o policarbonato

70% superficie di luce naturale¹
-

Motore integrato nel telaio incl. radio-tastiera a muro e sensore di pioggia

-

Cupola in acrilico opalino

64% superficie di luce naturale¹
-
-
-

Indicatori di efficienza

Doppio o triplo vetro

Vetrata isolante con vetro stratificato interno (P4A)

Motore elettrico e solare

Coefficiente di trasmissione termica²
 $U_{rc,ref500}$ = fino a 0,55 W/m²K (Vetro curvo)
 $U_{rc,ref500}$ = fino a 0,60 W/m²K (Vetro piano)

Superficie esterna
 $A_{rc,ref500}$: 4,4 m² (Vetro curvo)
 $A_{rc,ref500}$: 4,1 m² (Vetro piano)

Isolamento dal rumore aereo
 R_w = fino a 42 dB (Vetro curvo)
 R_w = fino a 41 dB (Vetro piano)

Protezione antieffrazione RC2 di serie

Doppio vetro

Vetrata isolante con vetro stratificato interno (P4A)

Motore elettrico

Coefficiente di trasmissione termica²
 U = 0,75 W/m²K (Cupolino in vetro)
 U = 0,80 W/m²K (Cupolino in materiale sintetico)

Superficie esterna
 A : 3,9 m² (Cupolino in vetro)
 A : 3,4 m² (Cupolino in materiale sintetico)

Isolamento dal rumore aereo
 R_w = 36 dB

Protezione antieffrazione RC2 di serie

2 o 3 strati

Senza vetrata isolante

Motore elettrico e manuale

Coefficiente di trasmissione termica²
 U = fino a 1,6 W/m²K

Superficie esterna
 A : fino a 4,4 m²

Isolamento dal rumore aereo
 R_w = 22 dB

-

Protezione dal calore, dal sole e dagli insetti

Marchisetta di protezione dal calore o tenda oscurante

-

Tenda energetica con effetto oscurante

-
-

Zanzariera

-

-



Senza pensieri con la garanzia del sistema VELUX

Con l'acquisto di una finestra per tetti piani VELUX si investe in qualcosa di più di un semplice prodotto: la nostra offerta è integrata da una vasta gamma di servizi. VELUX è un partner affidabile con brevi tempi di consegna, un servizio clienti e un team di assistenza locale. Solo VELUX offre 10 anni di garanzia sulle finestre per tetti piani o sui lucernari (esclusi i componenti elettrici e i prodotti di protezione dal sole).

¹ Superficie di luce naturale secondo il metodo EAD 220062-00-0401 (marcatura CE). Le cifre indicate si riferiscono a una finestra di dimensione 100100

² Il coefficiente di trasmissione termica viene indicato per finestre per tetti piani con cupolini CVP/CFP nella variante Q con doppi vetri (finestre per tetti piani con cupolino in vetro o cupolino in materiale sintetico) o per CVU/CFU con tripli vetri (finestre per tetti piani con vetro piano o vetro curvo nonché per cupolini CVJ (PVC) nella versione a tre strati). Il valore U si riferisce a una finestra di dimensioni 1,2 x 1,2 m con telaio di estensione di 31 cm. I valori sono stati determinati con il metodo previsto dalla norma EN 1873:2014+A1:2016

Avvertenza

Il vetro temperato offre una maggiore resistenza. Le differenze di tensione derivanti dal processo di tempra ("anisotropia") possono diventare visibili alla luce polarizzata. Non si tratta di un difetto, ma di un risultato naturale della produzione del vetro temperato.

La finestra per tetti piani vetrata del futuro

Grazie alla struttura unica nel suo genere, le finestre per tetti piani fanno entrare nella stanza più luce naturale che mai. La nuova generazione è anche molto bella esteticamente per il design minimalista senza bordo, sia dall'interno che all'esterno.

Massima luce naturale

La nuova costruzione offre fino al 52% più luce naturale.¹

Design ultramoderno

Un design estetico, minimalista, che si inserisce perfettamente negli ambienti moderni. La vista verso l'alto: solo vetro e cielo.

Eccezionale comfort abitativo

I doppi e tripli vetri conferiscono un'eccezionale efficienza energetica. La combinazione con soluzioni di oscuramento o di protezione dal calore provvede a un'ottima regolazione della luce e della temperatura. Inoltre, VELUX ACTIVE with NETATMO offre un clima domestico salutare.

Maggiore varietà di progettazione

13 dimensioni creano una maggiore flessibilità nella progettazione di locali luminosi sotto il tetto piano.

¹ Confronto della superficie di luce naturale con CFP/CVP 060060



Vetro curvo



Vetro piano



Finestre per tetti piani con vetro curvo e vetro piano – Design e struttura

Le finestre per tetti piani con vetro curvo e vetro piano sono caratterizzate da un design moderno e dall'esclusiva costruzione





Estetica con linee chiare e ben definite

Cupolini completamente senza bordo in vetro di sicurezza temprato monolastra con sigillatura di precisione per un deflusso ancora più facile dell'acqua piovana e dello sporco.

Migliori prestazioni

Profili del telaio particolarmente sottili in materiale sintetico (poliuretano), rivestiti senza giunture con un'anima in legno per garantire stabilità molto elevata, resistenza al calore e lunga durata.

Vetrate per esigenze individuali

Disponibili in versione vetrata isolante doppia o tripla con vetro di sicurezza stratificato (VSG) per una maggiore riduzione dei rumori e un migliore bilancio energetico.

Sicurezza certificata

Sicurezza anticaduta collaudata e maggiore protezione antieffrazione (RC2 a norma SN EN 1627).

Efficienza energetica ottimizzata

Struttura complessiva priva di ponti termici conforme alla ThermoTechnology™ VELUX con elementi isolanti in polistirolo (EPS) per un eccellente isolamento termico.

Fino al 52%¹ in più di superficie di illuminazione

Cadre particulièrement mince, pratiquement invisible avec des éléments de motorisation intégrés pour une pénétration maximale de la lumière du jour et une vue dégagée.

Chiusura di precisione del rivestimento interno

La scanalatura serve per l'alloggiamento della barriera vapore BBX interna e del rivestimento interno.

¹ Superficie d'illuminazione nelle dimensioni 60 x 60 cm di CVU/CFU senza prodotti di protezione dal sole nel confronto con CVP/CFP

Finestre per tetti piani con azionamento solare

Uso intelligente di energia solare ecologica

- Comando automatico con radio-tastiera da muro già programmata in dotazione e sensore di pioggia integrato
- Ideale per sostituzione e installazione successiva
- Semplice montaggio senza cavi – non è necessaria una installazione elettrica
- A scelta con vetri doppi o tripli
- Disponibile in tutte e 13 le dimensioni
- Ideale da abbinare alla App Control VELUX o VELUX ACTIVE per la massima comodità d'uso e/o un clima domestico ottimale

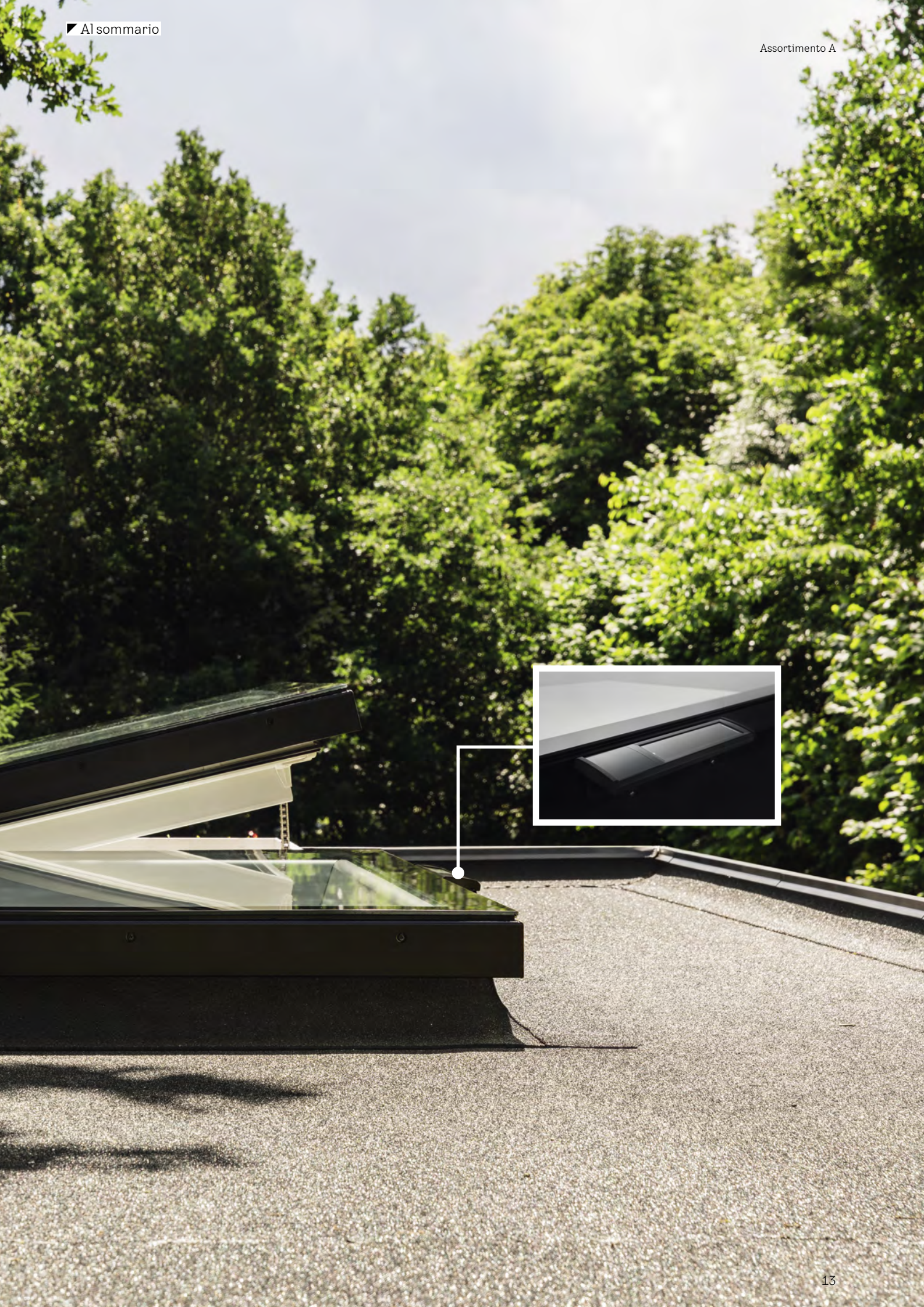

Finestre per tetti piani con vetro curvo o con vetro piano CVU/CFU

Vetro curvo: Design di alta qualità con vetro curvo per tetti piani da 0° - 15°

Vetro piano: Linee chiare e ben definite per una integrazione armoniosa nei tetti a inclinazione piana 2° - 15°



Vantaggi del prodotto

- Superficie senza bordo per facilitare deflusso dell'acqua piovana e dello sporco
- Vista indisturbata verso il cielo e tanta penetrazione di luce naturale grazie ai profili del telaio particolarmente sottili e ottimizzati
- Vetri doppi o tripli per un eccellente isolamento termico
- Telaio di 15 cm integrato
- Versioni:
 - Versione solare/elettrica ad apertura automatica (CVU), incl. radio-tastiera a muro preprogrammata e sensore di pioggia
 - Modello con vetrata fissa (CFU) (CFU)
- Scanalatura per fissare il rivestimento interno
- Protezione antieffrazione RC2 a norma EN 1627
- Sicurezza anticaduta collaudata
- Particolarmente resistente a vento, neve e grandine (iscrizione nel Registro di protezione contro la grandine dell'AICAA)
- Resistenza agli urti di 1200 joule conforme alla norma EN 14351-1

Combinabile con

	Pagina
Comandi intelligenti (CVU)	34
Marchisette solari o tenda oscurante solar	20
Zanzariera (CVU)	21

Designazione delle dimensioni delle finestre

Dimensioni del taglio del tetto in cm

060060 080080 090060 090090 100100 120090
61x61 81x81 91x61 91x91 101x101 121x91



1 Elemento superiore

ISU 1093	Copertura vetro curvo	634.-	767.-	726.-	910.-	1022.-	1083.-
ISU 2093	Copertura vetro piano	516.-	625.-	591.-	741.-	833.-	883.-

2 Elemento di base, altezza telaio: 15 cm

	CVU 0320Q	Modello a energia solare, Doppio vetro incl. radio-tastiera a muro	1374.-	1475.-	1450.-	1585.-	1686.-	1753.-
	CVU 0325Q	Modello a energia solare, Triplo vetro incl. radio-tastiera a muro	1533.-	1665.-	1632.-	1807.-	1939.-	2027.-
	CVU 0220Q	Modello ad apertura elettrica, Doppio vetro incl. radio-tastiera a muro	1374.-	1475.-	1450.-	1585.-	1686.-	1753.-
	CVU 0225Q	Modello ad apertura elettrica, Triplo vetro incl. radio-tastiera a muro	1533.-	1665.-	1632.-	1807.-	1939.-	2027.-
	CFU 0020Q	Modello con vetrata fissa, Doppio vetro	531.-	632.-	607.-	742.-	843.-	910.-
	CFU 0025Q	Modello con vetrata fissa, Triplo vetro	690.-	822.-	789.-	964.-	1096.-	1184.-

Protezione dal calore

	MSU 5070WL¹	Marchisette solari, bianco, incl. radio-tastiera a muro	505.-	527.-	516.-	538.-	549.-	560.-
--	-------------------------------	---	-------	-------	-------	-------	-------	-------

Accessori di montaggio

ZCU S000²	Set di telai di estensione costituito da ZCU 0015 + ZCU 1015 (altezza escl. finestre 32 cm)	493.-	605.-	585.-	669.-	704.-	746.-
ZZZ 210U	Guida di fissaggio, alluminio, nera, incl. viti di fissaggio	61.-	75.-	72.-	83.-	87.-	92.-

Nota bene: Per ulteriori accessori di montaggio vedere pagina 18, per protezione dal sole e zanzariere vedere pagina 20

Avvertenza per gli ordini

- Per una finestra per tetti piani VELUX con vetro curvo ordinare:
1 Elemento superiore +
1 Elemento di base
ad. es. 1x ISU 100100 1093 +
1x CVU 100100 0225Q
- Per ulteriori informazioni su eventuale protezione dal sole e accessori da incasso consultare le pagine 18 e 20

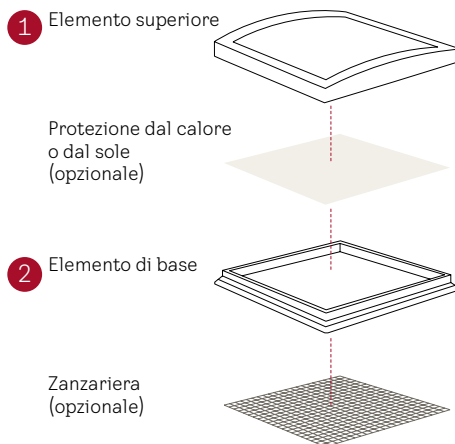

Intervallo d'inclinazione del tetto compreso

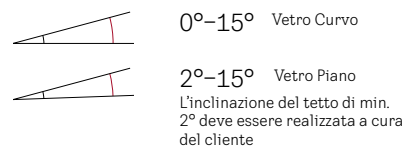

Valori tecnici

	Vetro curvo Doppio vetro	Vetro curvo Triplo vetro
U_{ref300} W/(m²K)	0,65 ³	0,55 ³
Valore g	0,52	0,49
Isolamento dal rumore aereo R_w dB	39	42
Trasmissione della luce τ_v	0,69	0,63
Classe di impermeabilità all'aria	4	4
	Vetro piano Doppio vetro	Vetro piano Triplo vetro
U_{ref300} W/(m²K)	0,75 ³	0,60 ³
Valore g	0,52	0,49
Isolamento dal rumore aereo R_w dB	39	41
Trasmissione della luce τ_v	0,68	0,63
Classe di impermeabilità all'aria	4	4

In combinazione con MSU fa entrare il 60% in meno di energia solare nella stanza (g_{tot})
grassetto = finestra completa, normale = solo vetro

120120 121x121 150080 151x81 150100 151x101 150120 151x121 150150 151x151 200060 201x61 200100 201x101 ⌚ GL

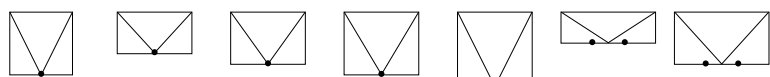

1288.-	1237.-	1421.-	1451.-	1494.-	1431.-	1840.-	6
1049.-	1008.-	1158.-	1183.-	1217.-	1166.-	1499.-	6
1897.-	1787.-	2023.-	2065.-	2108.-	2023.-	2234.-	6
2213.-	2070.-	2377.-	2432.-	2487.-	2377.-	2651.-	6
1897.-	1787.-	2023.-	2065.-	2108.-	2023.-	2234.-	6
2213.-	2070.-	2377.-	2432.-	2487.-	2377.-	2651.-	6
1054.-	944.-	1180.-	1222.-	1265.-	1180.-	1391.-	6
1370.-	1227.-	1534.-	1589.-	1644.-	1534.-	1808.-	6
571.-	566.-	582.-	599.-	687.-	615.-	720.-	6
796.-	775.-	817.-	881.-	915.-	845.-	972.-	6
99.-	96.-	101.-	109.-	113.-	105.-	120.-	6

Tutti i prezzi IVA esclusa

Avvertenze

- CVU, CFU: colore telaio = bianco NCS S-0500 N simile a RAL 9016
- Nelle forme rettangolari, il motore si trova sul lato **lungo**
- Per il montaggio nell'inclinazione, il motore deve essere collocato nel punto più basso
- Lunghezza cavi 2,2 m con spina
- Maggiori informazioni sulla finestra per tetti piani VELUX su velux.ch/tetto-piano



Avvertenza per la traccia dei cavi (CVU)
velux.ch/uscita-cavi-cvu

¹ Assortimento B

² Le telaio di estensione ZCU vengono installate in una zona non visibile. Il materiale delle corone adattatrici può presentare differenze nelle sfumature di colore

³ A norma SN EN 1873+A1:2016 incluso telaio di estensione in riferimento alla superficie di lavorazione Arc, ref300 = 4,4 m² (vetro curvo), 4,1 m² (vetro piano)

Finestra di accesso per tetti piani elettrica CXU

Finestra di accesso ai tetti piani fino a 15°, da aprire con sistema elettrico



Installare subito anche la protezione dal calore!

Vantaggi del prodotto

- Accesso al tetto semplice e sicuro
- Versione elettrica ad apertura automatica per consentire una facile ventilazione o la comoda uscita per l'accesso al tetto
- Grande apertura per accesso al tetto con angolo di apertura di 60°
- Incluso sensore di pioggia e interruttore a chiave per ventilazione meccanica controllata e attivazione della funzione di uscita sul tetto. **Per il funzionamento è sempre necessario anche un sistema di comando KES 305 EU, vedi indicazioni per l'ordine**
- Elemento superiore vetro piano o vetro curvo
- Vista indisturbata verso il cielo e tanto ingresso di luce naturale grazie ai profili del telaio particolarmente sottili e ottimizzati
- Vetri doppi o tripli per un eccellente isolamento termico
- Vista indisturbata grazie ai componenti del motore integrati nel telaio
- Telaio di estensione di 15 cm integrato
- Scanalatura per fissare il rivestimento interno
- Sicurezza anticaduta collaudata

Combinabile con

Marchisette solari o tenda oscurante solar

Pagina

20

Designazione delle dimensioni delle finestre
Dimensioni del taglio del tetto in cm

100100 120120 150100
101x101 121x121 151x101

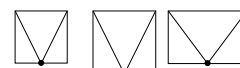

1 Elemento superiore

Modello	Descrizione	100100	120120	150100	GL
ISU 1093	Copertura vetro curvo	1022.-	1288.-	1421.-	6
ISU 2093	Copertura vetro piano	833.-	1049.-	1158.-	6

2 Elemento di base, altezza telaio: 15 cm

Modello	Descrizione	100100	120120	150100	GL
CXU 0220K01	Modello ad apertura elettrica, doppio vetro incl. sensore di pioggia, interruttore a chiave e chiave	4241.-	5189.-	5758.-	6
CXU 0225K01	Modello ad apertura elettrica, triplo vetro incl. sensore di pioggia, interruttore a chiave e chiave	5379.-	6611.-	7351.-	6

Unità di comando (necessaria per il funzionamento!)

Modello	Descrizione	100100	120120	150100	GL
KES 305 EU	Unità di comando (5A) per 1 finestra di accesso al tetto piano CXU	203.-	203.-	203.-	6

Protezione dal calore

Modello	Descrizione	100100	120120	150100	GL
MSU 5070WL ¹	Marchisette solari, bianco, incl. radio-tastiera a muro	549.-	571.-	582.-	6

Accessori di montaggio

Modello	Descrizione	100100	120120	150100	GL
ZCU S000 ²	Set di telai di estensione costituito da ZCU 0015 + ZCU 1015 (altezza escl. finestre 32 cm)	704.-	796.-	817.-	6
ZZZ 210U	Guida di fissaggio, alluminio, nera, incl. viti di fissaggio	87.-	99.-	101.-	6

Nota bene: Per ulteriori accessori di montaggio vedere pagina 18, per protezione dal sole vedere pagina 20

Avvertenza per gli ordini

- Per una finestra per tetti piani VELUX con vetro curvo ordinare: 1 elemento superiore + 1 elemento di base
p.es. 1x ISU 100100 1093 + 1x CXU 100100 0225K01
- Per il funzionamento è sempre necessario un sistema di comando, 1 x KES 305 EU
- Per ulteriori informazioni su eventuale protezione dal sole e accessori da incasso consultare le pagine 18 e 20

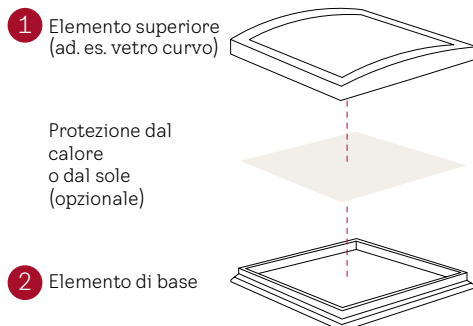

Intervallo d'inclinazione del tetto compreso

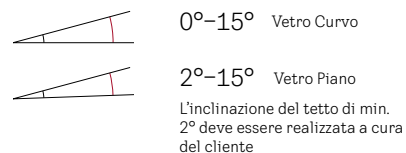

Valori tecnici

	Vetro Curvo doppio vetro	Vetro Piano triplo vetro
$U_{rc,ref300}$ W/(m ² K)	0,75 ³	0,65 ³
Valore g	0,52	0,49
Isolamento dal rumore aereo R_w dB	39 (-1;-5)/3	42 (-1;-5)/4
Trasmissione della luce τ_v	0,68	0,63
Classe di impermeabilità all'aria	4	4
	Vetro Curvo doppio vetro	Vetro Piano triplo vetro
$U_{rc,ref300}$ W/(m ² K)	0,80 ³	0,70 ³
Valore g	0,52	0,49
Isolamento dal rumore aereo R_w dB	39 (-1;-5)/3	41 (-1;-5)/4
Trasmissione della luce τ_v	0,68	0,63
Classe di impermeabilità all'aria	4	4

In combinazione con MSU fa entrare il 60% in meno di energia solare nella stanza (g_{tot})
grassetto = finestra completa, normale = solo vetro

Misure

Designazione delle dimensioni	100100	120120	150100
Area di apertura geometrica 5 A _v in m ²	0,88	1,30	1,35



Funzione di ventilazione

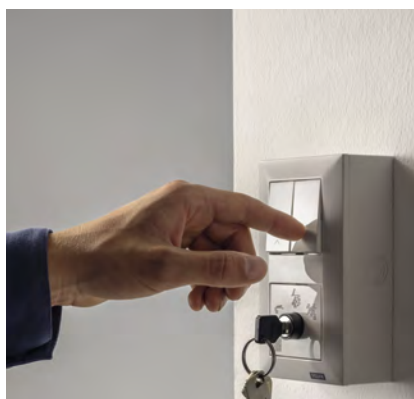

Interruttore per uscita sul tetto e ventilazione meccanica controllata



Vista indisturbata grazie ai componenti del motore integrati nel telaio. Dall'interno non si nota alcuna differenza rispetto a una finestra per tetti piani con vetro curvo o piano CVU/CFU

Avvertenze

- Nelle forme rettangolari, il motore si trova sul lato **lungo**
- Per il montaggio nell'inclinazione, il motore deve essere collocato nel punto più basso
- Lunghezza cavi 2,2 m
- Maggiori informazioni sulla finestra per tetti piani VELUX su velux.ch/tetto-piano

¹ Assortimento B

² Le telaio di estensione ZCU vengono installate in una zona non visibile. Il materiale delle corone adattatrici può presentare differenze nelle sfumature di colore

³ A norma SN EN 1873+A1:2016 incluso telaio di estensione in riferimento alla superficie di lavorazione Arc, ref300 = 4,4 m² (vetro curvo), 4,1 m² (vetro piano)

Accessori di montaggio per finestre per tetti piani CVU/CFU/CXU

Soluzioni a regola d'arte per un collegamento sicuro e una maggiore flessibilità

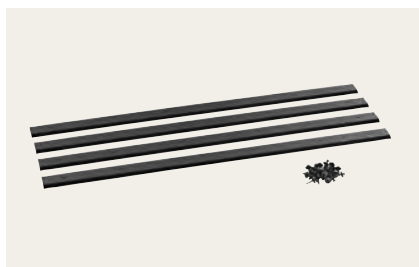

Guida di fissaggio ZZZ 210U

- Per il fissaggio sicuro del materiale del tetto (come p.es. membrane di bitume) alla finestra per tetti piani CVU/CFU/CXU VELUX
- Set di guide in alluminio su misura incl. viti di fissaggio
- Design nero per un'integrazione armoniosa nel tetto

Barriera vapore BBX

- Collegamento della finestra per tetti piani allo strato di ermeticità all'aria
- Nastro di sigillatura di precisione con angoli saldati incl. nastro adesivo
- Materiale: polietilene (spessore materiale: 0,15 mm valore sd = 80 m)

Rivestimento interno LSF

- L'ausilio ideale per il montaggio in caso di ristrutturazioni e sostituzioni, per una chiusura di precisione del rivestimento interno
- In PVC di alta qualità per pozzetti verticali fino a max. 67,5 cm di profondità
- Montaggio rapido mediante forature e semplice inserimento nella scanalatura della finestra
- Listelli di copertura larghi (8,7 cm) e barriera vapore BBX compresi nella fornitura
- Fornitura con pellicole protettive rimovibili per proteggere le superfici
- Prefabbricato per tutte le dimensioni (CVU/CFU/CXU)
- Può essere utilizzato su tetti con un'inclinazione compresa tra 0° e 5°
- Il rivestimento interno deve scorrere in verticale con angolo di 90° rispetto alla scanalatura

Designazione delle dimensioni delle finestre

Dimensioni del taglio del tetto in cm

060060

61x61

080080

81x81

090060

91x61

090090

91x91

100100

101x101

120090

121x91



Accessori di montaggio

		060060	080080	090060	090090	100100	120090
ZCU 0015	Telaio di estensione, 16 cm con flangia, colore grigio ¹ , incl. viti di fissaggio	305.-	375.-	362.-	414.-	436.-	462.-
ZCU 1015	Telaio di estensione, 16 cm senza flangia (max. 3 pezzi combinabili), colore grigio ¹ , incl. viti di fissaggio	275.-	337.-	326.-	373.-	392.-	416.-
ZCU S000	Set di telai di estensione costituito da ZCU 0015 + ZCU 1015 (altezza escl. finestre 32 cm) ¹	493.-	605.-	585.-	669.-	704.-	746.-
EPS F-20	Adattatore per telaio di estensione per finestre tonde		2		2	2	
ZZZ 210U	Guida di fissaggio, alluminio, nera, incl. viti di fissaggio	61.-	75.-	72.-	83.-	87.-	92.-

Designazione delle dimensioni per LSF/BBX

		060060	080080	060090	090090	100100	090120
LSF 2000	Rivestimento interno, in materiale sintetico, bianco, 67,5 cm incl. barriera vapore BBX	314.-	344.-	337.-	359.-	374.-	381.-
BBX 0000C	Barriera vapore BBX	49.-	49.-	49.-	49.-	49.-	49.-

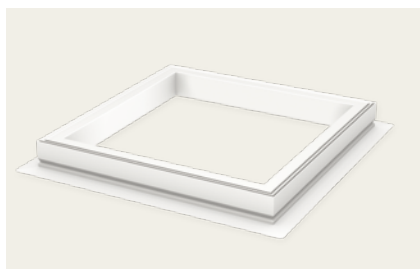

Rialzamento di base per telaio di estensione ZCU 0015

- Rialzamento del telaio di estensione con flangia perimetrale, colore grigio¹, altezza 16 cm
- Montaggio facile

Avvertenza

- Noi consigliamo il set di telai di estensione ZCU S000 con prezzo vantaggioso

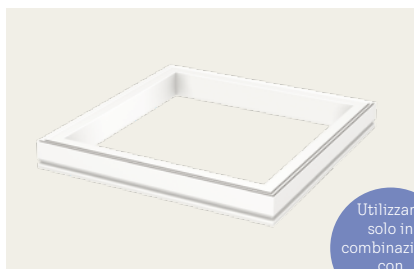

Utilizzare solo in combinazione con ZCU 0015

Rialzamento aggiuntivo per telaio di estensione ZCU 1015

- Rialzamento per telaio di estensione senza flangia (max. 3 pezzi), colore grigio¹, altezza 16 cm
- Montaggio facile

Soluzioni per rialzamenti per telaio di estensione

- Finestra per tetti piani + 1x ZCU 0015 (Telaio di estensione con flangia) per un'altezza complessiva di 31 cm
- Finestra per tetti piani + 1x ZCU 0015 (Telaio di estensione con flangia) + max. 3x ZCU 1015 (Telaio di estensione senza flangia) per un'altezza complessiva da 47 a 79 cm

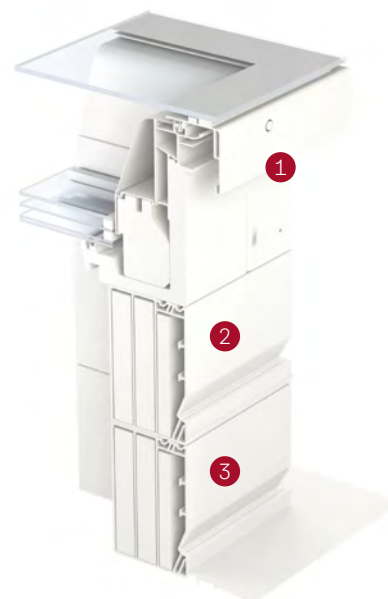

Altezza complessiva raffigurata: 47 cm

- 1 Finestra per tetti piani con altezza telaio finestra 15 cm
- 2 Opzionale: Rialzamento aggiuntivo per telaio di estensione 16 cm senza flangia (ZCU 1015; max. 3 pezzi)
- 3 Opzionale: Rialzamento di base per telaio di estensione 16 cm con flangia (ZCU 0015)

Avvertenze

- Il telaio di estensione con flangia (ZCU 0015) deve essere installato per poter montare un telaio di estensione ZCU 1015 supplementare
- I telai di estensione ZCU non sono compatibili con CVP/CFP/CXP/CSP

¹ I telai di adattamento ZCU vengono installati nell'area non visibile. Il materiale delle telai di estensione può presentare differenze nelle sfumature di colore

² Su richiesta

120120 121x121	150080 151x81	150100 151x101	150120 151x121	150150 151x151	200060 201x61	200100 201x101	⌚ GL
-------------------	------------------	-------------------	-------------------	-------------------	------------------	-------------------	---------

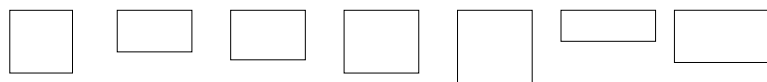

	493.-	480.-	506.-	545.-	567.-	523.-	602.-	6
	443.-	432.-	455.-	491.-	510.-	471.-	542.-	6
	796.-	775.-	817.-	881.-	915.-	845.-	972.-	6
	2			2				
	99.-	96.-	101.-	109.-	113.-	105.-	120.-	6
	120120	150080	100150	150120	150150	200060	200100	
	404.-	385.-	411.-	419.-	449.-	430.-	468.-	6
	49.-	49.-	49.-	49.-	49.-	49.-	49.-	6

Tutti i prezzi IVA esclusa

Protezione dal calore, dal sole e dagli insetti per finestre per tetto piano CVU/CFU/CXU

Installare subito assieme come integrazione ottimale alla finestra per tetti piani



Consiglio per clima domestico ottimale



Marchisette solari MSU

- Efficace riduzione del calore
- Tessuto a rete traslucido bianco garantisce una sobria penetrazione di luce
- Montaggio protetto tra elemento superiore ed elemento di base
- Ideale in combinazione con VELUX ACTIVE per protezione automatica contro il surriscaldamento
- Installazione semplice senza cavi
- Profili del telaio sottili integrati in maniera ottimale – in caso di non utilizzo sono quasi invisibili per consentire la massima penetrazione di luce naturale e vista all'esterno
- 5 anni di garanzia

Vista in dettaglio



5070

Tenda oscurante solar DSU

- Oscuramento efficace
- Tessuto bianco a trama fitta
- Montaggio protetto tra elemento superiore ed elemento di base
- Installazione semplice senza cavi
- Profili del telaio sottili integrati in maniera ottimale – in caso di non utilizzo sono quasi invisibili per consentire la massima penetrazione di luce naturale e vista all'esterno
- 5 anni di garanzia

Vista in dettaglio

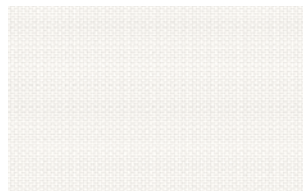



4550

Designazione delle dimensioni delle finestre
Dimensioni del taglio del tetto in cm

060060 080080 090060 090090 100100 120090
61x61 81x81 91x61 91x91 101x101 121x91



Protezione dal calore, dal sole e dagli insetti

		060060	080080	090060	090090	100100	120090
 MSU 5070WL	Marchisette solari, bianco incl. radio-tastiera a muro	505.-	527.-	516.-	538.-	549.-	560.-
 DSU 4550WL	Tenda oscurante solar, bianco incl. radio-tastiera a muro	505.-	527.-	516.-	538.-	549.-	560.-
ZIU 0000WL	Zanzariera	126.-	132.-	129.-	135.-	137.-	140.-

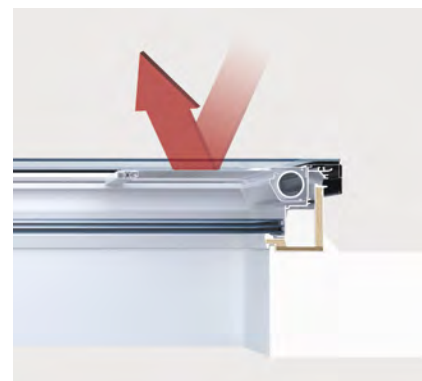

Zanzariera ZIU

- Aria fresca ma senza noiosi insetti
- Telaio fisso per zanzariera
- Facile da installare sotto alla finestra, anche successivamente
- 3 anni di garanzia

Avvertenza

- Per il montaggio ad arte della zanzariera ZIU si consiglia di utilizzare il rivestimento interno originale VELUX. Opzione anche con lastra di cartongesso con finitura o rivestimento in legno. Non possibile con abrasivo o intonaco sul rivestimento interno

Vista in dettaglio



0000

Avvertenze

- Il montaggio della protezione dal calore o dal sole può essere effettuato solamente dal tetto – direttamente tra elemento superiore ed elemento di base della finestra per tetti piani
- Consigli quindi ai Suoi clienti il prodotto adatto di protezione dal calore o dal sole direttamente in fase di acquisto della finestra, perché così Lei riuscirà ad assicurarsi tempestivamente il Suo fatturato addizionale ed evitare complessi montaggi successivi
- Importante: può essere integrato esattamente un prodotto di protezione dal calore o dal sole. Non è possibile una combinazione di marchisetta di protezione dal calore calore MSU e tenda oscurante DSU
- Per la regolazione del clima interno occorre utilizzare la marchisetta di protezione dal calore MSU. La tenda oscurante DSU invece non deve essere usata come protezione per il calore
- In combinazione con MSU fa entrare il 60% in meno di energia solare nella stanza (g_{tot})

120120 121x121 150080 151x81 150100 151x101 150120 151x121 150150 151x151 200060 201x61 200100 201x101

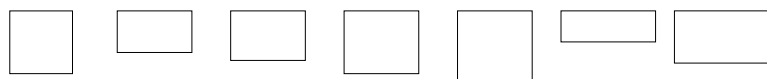

571.-	566.-	582.-	599.-	687.-	615.-	720.-	6
571.-	566.-	582.-	599.-	687.-	615.-	720.-	8
143.-	141.-	146.-	150.-	172.-	154.-	180.-	8

Tutti i prezzi IVA esclusa

Finestre per tetti piani con cupolino in vetro o con cupolino in materiale sintetico CVP/CFP

Cupolino in materiale sintetico nella versione ben conosciuta per tetti piani da 0° - 15°

Novità da sett.
Elemento superiore cupolino in vetro



Vantaggi del prodotto

- Elemento superiore cupolino in vetro o acrilico antigraffio o policarbonato
- Forma a cupolino per naturale smaltimento delle acque piovane
- Buone proprietà di isolamento termico
- Riduzione dei rumori della pioggia grazie al doppio vetro isolante
- Telaio di 15 cm integrato
- Versioni:
 - Versione elettrica ad apertura automatica (CVP), incl. radio-tastiera a muro preprogrammata e sensore di pioggia
 - Modello con vetrata fissa (CFP)
- Scanalatura per fissare il rivestimento interno
- Protezione antieffrazione RC2 a norma EN 1627
- Sicurezza anticaduta collaudata
- Cupolino con iscrizione nel Registro di protezione contro la grandine dell'AICAA

Combinabile con

Comandi intelligenti (CVP)	Pagina
Comandi intelligenti (CVP)	34
Tenda energetica con effetto oscurante	32

Designazione delle dimensioni delle finestre

Dimensioni del taglio del tetto in cm

060060 60x60 060090 60x90 080080 80x80 090090 90x90 090120 90x120 100100 100x100 100150 100x150 120120 120x120 150150 150x150 GL

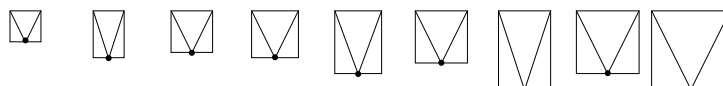

1 Elemento superiore

Modello	Descrizione	060060	060090	080080	090090	090120	100100	100150	120120	150150	GL
ISG 2093	Cupolino in vetro Novità da sett.	431.-	493.-	521.-	619.-	737.-	695.-	966.-	876.-		6
ISD 0000	Cupolino in acrilico, trasparente	317.-	363.-	383.-	455.-	542.-	511.-	710.-	644.-	869.-	6
ISD 0100	Cupolino in acrilico, opaco	317.-	363.-	383.-	455.-	542.-	511.-	710.-	644.-	869.-	6
ISD 0010	Cupolino in policarbonato, trasparente	342.-	392.-	414.-	491.-	585.-	552.-	767.-	695.-	938.-	6
ISD 0110	Cupolino in policarbonato, opaco	342.-	392.-	414.-	491.-	585.-	552.-	767.-	695.-	938.-	6

2 Elemento di base

Modello	Descrizione	060060	060090	080080	090090	090120	100100	100150	120120	150150	GL
CVP 0673QV	Modello ad apertura elettrica incl. radio-tastiera a muro	1249.-	1318.-	1341.-	1441.-	1594.-	1533.-	1840.-	1725.-	2032.-	6
CFP 0073QV	Modello con vetrata fissa	483.-	552.-	575.-	675.-	828.-	767.-	1074.-	959.-		6
CFP 0063QV	Modello con vetrata fissa dimensioni 150x150									1266.-	6

Protezione solare

Modello	Descrizione	060060	060090	080080	090090	090120	100100	100150	120120	150150	GL
FSK ... KWL^{1,2}	Tenda energetica solare con effetto oscurante, 1045 bianco, 1047 nera, incl. radio-tastiera a muro	406.-	415.-	423.-	432.-	450.-	441.-	476.-	467.-	485.-	8

Accessori di montaggio

Modello	Descrizione	060060	060090	080080	090090	090120	100100	100150	120120	150150	GL
ZCE S000³	Set di telai di estensione costituito da ZCE 0015 + ZCE 1015 (altezza escl. finestre 32 cm)	493.-	585.-	605.-	669.-	746.-	704.-	817.-	796.-	915.-	6
ZZZ 210	Guida di fissaggio, alluminio, argento, incl. viti di fissaggio	61.-	72.-	75.-	83.-	92.-	87.-	101.-	99.-	113.-	6

Nota bene: Per ulteriori accessori di montaggio vedere pagina 30, per protezione dal sole vedere pagina 32

Tutti i prezzi IVA esclusa

Avvertenza per gli ordini

- Per una finestra per tetti piani VELUX con cupolino in vetro:
1 Elemento superiore +
1 Elemento di base
ad. es. 1x ISG 100100 2093 +
1x CVP 100100 0673QV
- Per ulteriori informazioni su eventuale protezione dal sole e accessori da incasso consultare le pagine 30 e 32

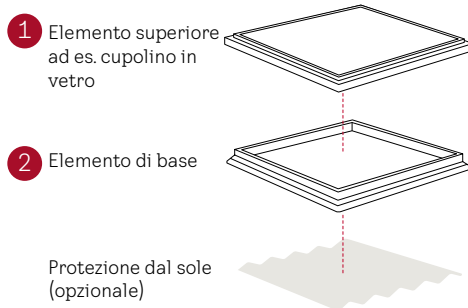

Intervallo d'inclinazione del tetto compreso

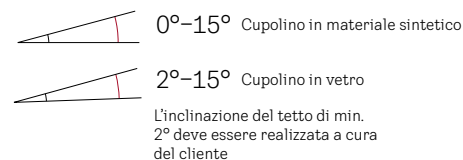

Valori tecnici

	CVP/CFP Cupolino in vetro	
U W/(m²K)	0,75 ⁴	
Valore g	0,52	
Isolamento dal rumore aereo R_w dB	36(-1;-4)	
Trasmissione della luce τ _v	0,73	
Classe di impermeabilità all'aria	A3/4 ⁷	
	CVP/CFP, Cupolino in acrilico, trasparente	CVP/CFP, Cupolino in acrilico, opaco
U W/(m²K)	0,80 ^{4,5}	0,80 ^{4,6}
Valore g	0,53 ⁵	0,20 ⁶
Isolamento dal rumore aereo R_w dB	36(-1;-4)	36(-1;-4)
Trasmissione della luce τ _v	0,72	0,25
Classe di impermeabilità all'aria	A3/4 ⁶	A3/4 ⁶
	CVP/CFP Cupolino in policarbonato, trasparente	CVP/CFP Cupolino in policarbonato, opaco
U W/(m²K)	0,80 ^{4,5}	0,80 ^{4,6}
Valore g	0,50 ⁵	0,23 ⁶
Isolamento dal rumore aereo R_w dB	36(-1;-4)	36(-1;-4)
Trasmissione della luce τ _v	0,70	0,26
Classe di impermeabilità all'aria	A3/4 ⁷	A3/4 ⁷

grassetto = finestra completa, normale = solo vetro

Avvertenze

- CVP/CFP: colore telaio = bianco NCS S-0500 N simile a RAL 9016
- Nelle forme rettangolari, il motore si trova sul lato **corto**, lunghezza cavo 2,2 m escl. spina 
- Per il montaggio nell'inclinazione, il motore deve essere collocato nel punto più basso
- Maggiori informazioni sulla finestra per tetti piani VELUX su velux.ch/finestre-per-tetti-piani

¹ Assortimento B

² Abbinabile soltanto a cupolino in vetro o a cupolino trasparente

³ I telai di adattamento ZCE vengono installati nell'area non visibile.

Il materiale delle telaio di estensione può presentare differenze nelle sfumature di colore

⁴ A norma SN EN 1873+A1:2016 incluso telaio di estensione in riferimento alla superficie di lavorazione A = 3,9 m² (Cupolino in vetro); A = 3,4 m² (Cupolino in materiale sintetico)

⁵ Valori per dimensione 150 x 150 cm: U = 0,87; g = 0,49

⁶ Valori per dimensione 150 x 150 cm: U = 0,87; g = 0,14

⁷ CFP = A3, CVP = 4

Finestre per tetti piani uscita (di accesso al tetto) per artigiani CXP

La comoda finestra di accesso al tetto per tetti piani da 0° - 15°



Combinabile
con tenda
energetica con
effetto oscurante
VELUX

Vantaggi del prodotto

- Buone proprietà di isolamento termico
- Riduzione dei rumori della pioggia grazie al doppio vetro isolante
- Grande apertura di uscita con angolo di apertura 60°
- Maniglia incassata nel battente della finestra
- La funzione di apertura manuale e sostenuta da molle a gas
- Telaio integrato di 15 cm
- Scanalatura per fissare il rivestimento interno
- Sicurezza anticaduta collaudata
- Cupolino con iscrizione nel Registro di protezione contro la grandine dell'AICAA

Combinabile con

Tenda energetica con effetto oscurante

Pagina

32

Designazione delle dimensioni delle finestre

Dimensioni del taglio del tetto in cm

090120
90x120

100100
100x100

120120
120x120



1 Elemento superiore

Designazione	Descrizione	090120	100100	120120	GL
ISD 0000	Cupolino in acrilico, trasparente	542.-	511.-	644.-	6
ISD 0010	Cupolino in policarbonato, trasparente	585.-	552.-	695.-	6
ISD 0110	Cupolino in policarbonato, opaco	585.-	552.-	695.-	6

2 Elemento di base

Designazione	Descrizione	090120	100100	120120	GL
CXP 0473Q	Modello da aprire manualmente	1408.-	1304.-	1630.-	6

Protezione dal sole

Designazione	Descrizione	090120	100100	120120	GL
FSK ... KWL ^{1,2}	Tenda energetica solare con effetto oscurante, 1045 bianco, 1047 nera, incl. radio-tastiera a muro	450.-	441.-	467.-	8

Accessori di montaggio

Designazione	Descrizione	090120	100100	120120	GL
ZCE S000 ³	Set di telai di estensione costituito da ZCE 0015 + ZCE 1015 (altezza escl. finestre 32 cm)	746.-	704.-	796.-	6
ZZZ 210	Guida di fissaggio, alluminio, argento, incl. viti di fissaggio	92.-	87.-	99.-	6

Nota bene: Per ulteriori accessori di montaggio vedere pagina 30

Tutti i prezzi IVA esclusa

Avvertenza per gli ordini

- Per una finestra per tetti piani VELUX con uscita di accesso al tetto ordinare: 1 Elemento superiore + 1 Elemento di base

ad. es. 1x ISD 100100 0000 +
1x CXP 100100 0473Q

- Non abbinabile agli elementi superiori, cioè vetro curvo, vetro piano o cupolino di vetro

- Per ulteriori informazioni su eventuale protezione dal sole e accessori da incasso consultare le pagine 30 e 32

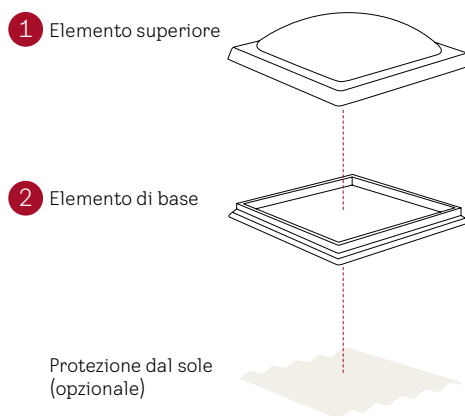

Intervallo d'inclinazione del tetto compreso

0°-15°

Valori tecnici

	CXP, Cupolino in acrilico, trasparente	CXP, Cupolino in acrilico, opaco
U W/(m²K)	0,86⁴	0,86⁴
Valore g	0,53	0,20
Isolamento dal rumore aereo R_w dB	36(-1;-4)	36(-1;-4)
Trasmissione della luce τ _v	0,72	0,25
Classe di impermeabilità all'aria	4	4
	CXP, Cupolino in policarbonato, trasparente	CXP, Cupolino in policarbonato, opaco
U W/(m²K)	0,86⁴	0,86⁴
Valore g	0,50	0,23
Isolamento dal rumore aereo R_w dB	36(-1;-4)	36(-1;-4)
Trasmissione della luce τ _v	0,72	0,25
Classe di impermeabilità all'aria	4	4

grassetto = finestra completa, normale = solo vetro

Combinabile con i seguenti prodotti di schermatura solare VELUX



Tenda energetica solare con effetto oscurante FSK

Avvertenza: In combinazione con CXP non è da escludere una leggera penetrazione di luce nella parte inferiore della finestra quando la tenda energetica con effetto oscurante è chiusa.

Avvertenze

- CXP: colore telaio = bianco NCS S-0500 N simile a RAL 9016
- Cerniere sul lato stretto o lato **corto** del telaio
- Maggiori informazioni sulla finestra per tetti piani VELUX su velux.ch/finestre-per-tetti-piani

¹ Assortimento B

² Abbinabile soltanto a cupolino trasparente

³ I telai di adattamento ZCE vengono installati nell'area non visibile. Il materiale delle telaio di estensione può presentare differenze nelle sfumature di colore

⁴ A norma SN EN 1873+A1:2016 incluso telaio di estensione in riferimento alla superficie di lavorazione A = 3,4 m²

Finestra per evacuazione fumi CSP EFC

Con marchio CE, secondo la norma EN 12101-2, per l'area di apertura geometriche o aerodinamiche EFC



Installare subito anche la protezione dal calore!

Vantaggi del prodotto

- Telaio di 31 cm integrato fisso
- Disponibile con cupolino in acrilico o policarbonato, trasparente o opaco
- Con marchio CE, testato ai sensi della norma EN 12101-2
- Per aree d'apertura EFC geometriche o aerodinamiche
- Vista indisturbata grazie all'integrazione dei motori nel telaio
- Apertura 50 cm con funzione di evacuazione fumo e calore attivata
- Possibile utilizzo per ventilazione comfort quotidiana mediante tasto di ventilazione (apertura di 15 cm)
- Anticaduta certificata (EN 1873/SB 1200)
- Scanalatura per fissare il rivestimento interno
- Protezione antieffrazione RC2 a norma EN 1627

Il nostro servizio di assistenza per i sistemi per l'evacuazione di fumo e calore VELUX

- Il Suo impianto EFC deve essere sottoposto a manutenzione o collaudato a regola d'arte? Ben volentieri lo facciamo noi per Lei. L'importante è che fissi per tempo entrambi gli interventi, semplicemente attraverso il nostro modulo online su velux.ch/24x7
- Ha domande riguardo all'argomento? Ci contatti telefonicamente allo 091 985 44 44 o via e-mail all'indirizzo info@velux.ch

Designazione delle dimensioni delle finestre
Dimensioni del taglio del tetto¹ in cm

100100
100x100

120120
120x120



1 Elemento superiore

Modello	Descrizione	100100	120120	GL
ISD 0000	Cupolino in acrilico, trasparente	511.-	644.-	6
ISD 0010	Cupolino in policarbonato, trasparente	552.-	695.-	6
ISD 0110	Cupolino in policarbonato, opaco	552.-	695.-	6

2 Elemento di base

Modello	Descrizione	100100	120120	GL
CSP 1073Q	Modello ad apertura elettrica	2830.-	3198.-	6

Accessori di montaggio

Modello	Descrizione	100100	120120	GL
XCH ZCE	Adattatore per telaio di estensione in Purenit®, altezza 14,5 cm	945.-	1006.-	6
LSF 2000	Rivestimento interno, in materiale sintetico, bianco. Listelli di copertura con rivestimento bianco, inclusa Barriera vapore BBX	374.-	404.-	6
BBX 0000C	Barriera vapore BBX (altezza flangia: 82 cm)	49.-	49.-	6
ZZZ 210	Guida di fissaggio, alluminio, argento, incl. viti di fissaggio	87.-	99.-	6

Tutti i prezzi IVA esclusa

Avvertenze per l'ordinazione

- Per una finestra di evacuazione fumo e calore per tetti piani VELUX ordinare: 1 elemento superiore + 1 elemento di base
ad. es. 1x ISD 100100 0000
+ 1x CSP 100100 1073Q
+ 1x XCH ZCE 100100
- Non abbinabile agli elementi superiori, cioè vetro curvo, vetro piano o cupolino di vetro
- Per il funzionamento è necessario un sistema di comando EFC, vedi pagina 29

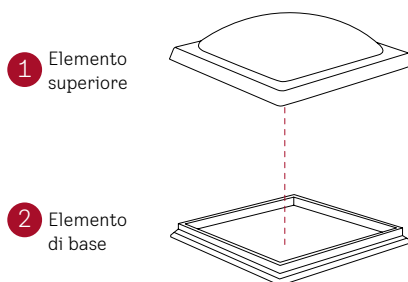

Consigli d'impiego

- Per tetti piani che richiedono aree d'apertura EFC geometriche e aerodinamiche

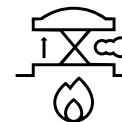

Intervallo d'inclinazione del tetto compreso



Valori tecnici

	CSP, Cupolino in acrilico, trasparente	CSP, Cupolino in acrilico, opaco
U	0,99⁴	0,99⁴
Valore g	0,53	0,20
Isolamento dal rumore aereo R_w dB	33 (-1;-4)	33 (-1;-4)
Trasmissione della luce τ _v	0,72	0,25
Classe di impermeabilità all'aria	4	4
	CSP, Cupolino in policarbonato, trasparente	CSP, Cupolino in policarbonato, opaco
U	0,99⁴	0,99⁴
Valore g	0,5	0,23
Isolamento dal rumore aereo R_w dB	33 (-1;-3)	33 (-1;-3)
Trasmissione della luce τ _v	0,70	0,26
Classe di impermeabilità all'aria	4	4

grassetto = finestra completa, normale = solo vetro

Classificazione ai sensi dei requisiti della norma UE EN 12101-2

Designazione delle dimensioni	100100	120120
Sicurezza di funzionamento (Re)	Re 1000 + 10000	
Carico da neve (SL)	SL 1000 ²	SL 500 ²
Bassa temperatura ambiente (T)	T (-15)	
Carico da vento (WL)	WL 3000	
Resistenza al calore (B)	B 300	
Reazione al fuoco (SN EN 13501-1)	B-s1, do	
Reazione al fuoco dall'esterno (SN EN 13501-1)	BROOF(t1)	

Misure

Designazione delle dimensioni	100100	120120
Area di apertura aerodinamica ³ A _a in m ²	0,42	0,58
Area di apertura geometrica ³ A _g in m ²	0,88	1,30
Alzata per evacuazione di fumo e calore/ventilazione comfort in mm	500/150	
Tensione d'esercizio in V / Elettricità A	24 V/10 A	

Avvertenze

- Le varianti delle finestra per tetti con sistema di evacuazione fumo e calore integrato devono essere conformi alle disposizioni locali e alle normative vigenti. Vi invitiamo a rivolgervi per tempo all'ente competente (autorità cantonale antincendio)
- CSP: colore telaio = bianco
NCS S-0500 N simile a RAL 9016
XCH ZCE: adattatore in Purenit, colore = marrone senza codice NCS
- La finestra viene fornita con motori EFC premontati e non visibili quando sono chiusi, incl. cavo 2,5 m
- Non combinabili con telai di estensione ZCE
- Per l'utilizzo della comoda funzione di ventilazione occorre ordinare separatamente il tasto di ventilazione WSK 300

¹ Normalmente per il calcolo di un sistema per l'evacuazione di fumo e calore è determinante l'area d'apertura geometrica della finestra EFC

² I sistemi per l'evacuazione di fumo e calore EFC di VELUX sono caratterizzati da classificazioni del carico da neve pari a SL 500 o SL 1000 e, a seconda dei diversi requisiti richiesti per il carico di neve, non possono essere impiegati in tutti i luoghi. I proprietari o gli operatori dell'impianto sono responsabili di assicurare che l'EFC sia sempre pronto per il funzionamento (ad esempio in caso di neve, ghiaccio, ecc)

³ Le aree d'apertura indicate possono variare in base alle condizioni locali e architettoniche. Occorre tenere conto di tutti i fattori che influiscono sull'area d'apertura utile. Tra di essi ci sono in particolare: intradossi, puntelli per solai o controsoffitti, pareti intermedie, travi del tetto

⁴ A norma SN EN 1873+A1:2016 incluso telaio di estensione in riferimento alla superficie di lavorazione A = 3,4 m²

Schema funzionale per impianti EFC

Tromba delle scale con finestra di evacuazione fumo e calore per tetti piani

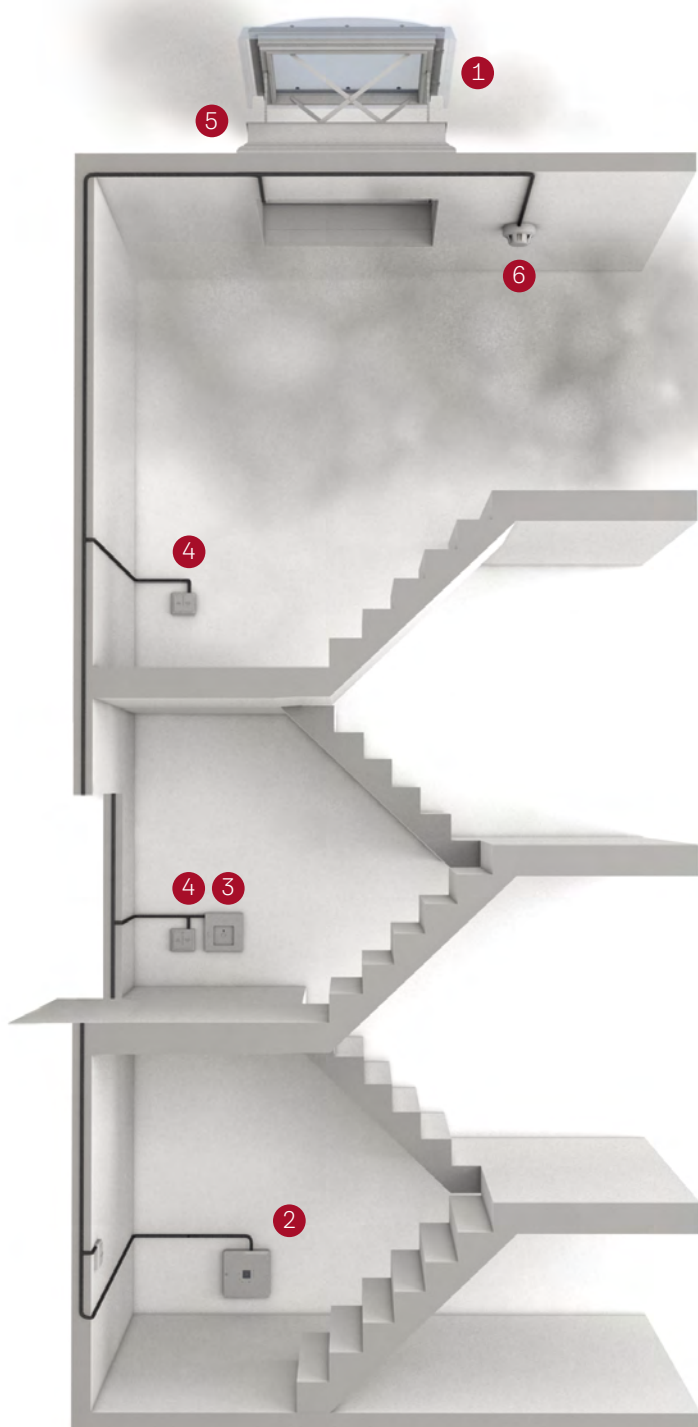

- ① Finestra per tetti piani CSP
- ② Centralina di comando
- ③ Tasto di evacuazione fumo
- ④ Tasto di ventilazione
- ⑤ Sensore di pioggia
- ⑥ Rilevatore di fumo

Avvertenza

- Prima di effettuare l'ordine, si prega di informarsi presso il tecnico qualificato responsabile o l'ufficio tecnico preposto riguardo a quale colore è richiesto per il tasto di evacuazione fumo

Accessori per EFC

Sistemi di comando



Centralina di comando per massimo 4 motori per finestre per tetti inclinati o 1 motore per finestre per tetti piani

Rivestimento metallico, conforme ai requisiti RF1

Montaggio a vista

Fornitura standard XCH EMB 7300 10A:

- 1 centralina di comando (incl. alimentazione d'emergenza per almeno 72 ore)

Per il collegamento di massimo:

- 4 finestre per l'evacuazione di fumo e calore per tetti inclinati o
- 1 finestra per l'evacuazione di fumo e calore per tetti piani

XCH EMB 7300 10A 6 GL 1199.-

Accessori (obbligatorio)



Tasto di evacuazione fumo a vista, arancione

Si possono installare fino a 10 tasti di evacuazione fumo

Avvertenza

È indispensabile ordinare almeno 1 pezzo aggiuntivo per la centralina!

XCH RWA Taster ora 6 GL 149.-

Accessori (opzionale)



Rilevatore di fumo, bianco

XCH Rauchmelder 6 GL 171.-



Tasto di ventilazione, sotto intonaco, bianco perla

WSK 300 6 GL 171.-



Sensore di pioggia, grigio

XCH Regenmelder 6 GL 149.-

**Accessori per sistemi di comando esistenti
Impianti con KFC210/220**



Avvertenze

- Per i sistemi di comando XCH EMB 7300 10A gli accessori devono essere ordinati separatamente. È obbligatorio ordinare almeno un tasto di evacuazione fumo
- L'utilizzo di tende interne deve essere approvato dall'ente competente
- Dimensioni centralina di comando XCH EMB 7300 10A: dimensioni lorde 400 x 300 x 150 mm (L x H x P)

Accessori di montaggio per finestre per tetti piani CVP/CFP/CXP/CSP

Soluzioni a regola d'arte per un collegamento sicuro e una maggiore flessibilità



Guida di fissaggio ZZZ 210

- Per il fissaggio sicuro del materiale del tetto (come p.es. membrane di bitume) alla finestra per tetti piani CVP/CFP/CXP/CSP VELUX
- Set di guide in alluminio su misura incl. viti di fissaggio



Barriera vapore BBX

- Collegamento della finestra per tetti piani allo strato di ermeticità all'aria
- Nastro di sigillatura di precisione con angoli saldati incl. nastro adesivo
- Materiale: polietilene (spessore materiale: 0,15 mm valore sd = 80 m)



Rivestimento interno LSF

- L'ausilio ideale per il montaggio in caso di ristrutturazioni e sostituzioni, per una chiusura di precisione del rivestimento interno
- In PVC di alta qualità per pozzetti verticali fino a max. 67,5 cm di profondità
- Montaggio rapido mediante forature e semplice inserimento nella scanalatura della finestra
- Listelli di copertura larghi (8,7 cm) e barriera vapore BBX compresi nella fornitura
- Fornitura con pellicole protettive rimovibili per proteggere le superfici
- Prefabbricato per tutte le dimensioni (CVP/CFP/CXP/CSP)
- Può essere utilizzato su tetti con un'inclinazione compresa tra 0° e 5°
- Il rivestimento interno deve scorrere in verticale con angolo di 90° rispetto alla scanalatura

Designazione delle dimensioni delle finestre
Dimensioni del taglio del tetto in cm

060060 060090 080080 090090 090120
60x60 60x90 80x80 90x90 90x120

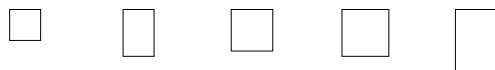

Accessori di montaggio

		060060	060090	080080	090090	090120
ZCE 0015	Telaio di estensione, 16 cm con flangia, colore grigio ¹ , incl. viti di fissaggio	305.-	362.-	375.-	414.-	462.-
ZCE 1015	Telaio di estensione, 16 cm senza flangia (max. 3 pezzi combinabili), colore grigio ¹ , incl. viti di fissaggio	275.-	326.-	337.-	373.-	416.-
ZCE S000	Set di telai di estensione costituito da ZCE 0015 + ZCE 1015 (altezza escl. finestre 32 cm) ²	493.-	585.-	605.-	669.-	746.-
EPS F-20	Adattatore per telaio di estensione per finestre tonde			2	2	
LSF 2000	Rivestimento interno, in materiale sintetico, bianco, listelli di copertura con rivestimento bianco, incl. barriera vapore BBX	314.-	337.-	344.-	359.-	381.-
BBX 0000C	Barriera vapore BBX	49.-	49.-	49.-	49.-	49.-
ZZZ 210	Guida di fissaggio, alluminio, argento, incl. viti di fissaggio	61.-	72.-	75.-	83.-	92.-

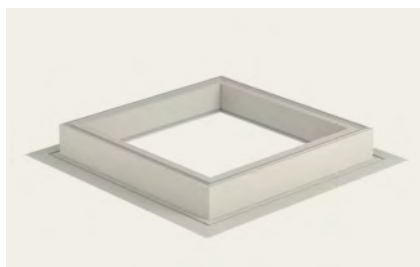

Rialzamento di base per telaio di estensione ZCE 0015

- Rialzamento del telaio di estensione con flangia perimetrale, PVC riciclato (grigio¹), altezza 16 cm
- Montaggio facile

Avvertenza

- Noi consigliamo il set di telai di estensione ZCE S000 con prezzo vantaggioso

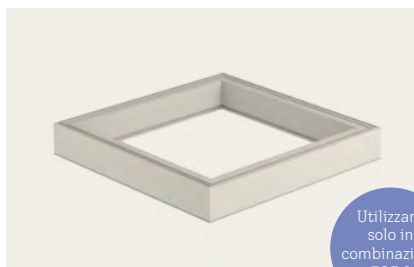

Adattatore per telaio di estensione ZCE 1015

- Rialzamento per telaio di estensione senza flangia (max. 3 pezzi), PVC riciclato (grigio¹), altezza 16 cm
- Montaggio facile

Utilizzare solo in combinazione con ZCE 0015

Soluzioni per rialzamenti per telaio di estensione

- Finestra per tetti piani + 1x ZCE 0015 (Telaio di estensione con flangia) per un'altezza complessiva di 31 cm
- Finestra per tetti piani + 1x ZCE 0015 (Telaio di estensione con flangia) + max. 3x ZCE 1015 (Telaio di estensione senza flangia) per un'altezza complessiva da 47 a 79 cm



Altezza complessiva raffigurata: 47 cm

- 1 Finestra per tetti piani con telaio di estensione 15 cm integrato
- 2 Opzionale: Rialzamento aggiuntivo per telaio di estensione 16 cm senza flangia (ZCE 1015; max. 3 pezzi)
- 3 Opzionale: Rialzamento di base per telaio di estensione 16 cm con flangia (ZCE 0015)

Avvertenze

- Il telaio di estensione con flangia (ZCE 0015) deve essere installato per poter montare un telaio di estensione ZCE 1015 supplementare
- Rialzamenti per telaio di estensione ZCE 0015/1015 non combinabili con CSP/CFU/CVU/CXU

100100 100x100 100150 100x150 120120 120x120 150150 150x150

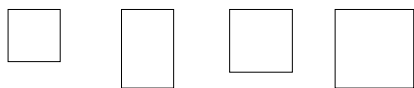

	436.-	506.-	493.-	567.-	6
	392.-	455.-	443.-	510.-	6
	704.-	817.-	796.-	915.-	6
	2		2	2	2
	374.-	411.-	404.-	449.-	6
	49.-	49.-	49.-	49.-	6
	87.-	101.-	99.-	113.-	6

Tutti i prezzi IVA esclusa

¹ I telai di adattamento ZCE vengono installati nell'area non visibile. Il materiale delle telai di estensione può presentare differenze nelle sfumature di colore

² Su richiesta

Protezione solare per finestre per tetti piani CVP/CFP/CXP



Tenda energetica solare o elettrica con effetto oscurante

- La struttura a nido d'ape con rivestimento in alluminio garantisce un efficace oscuramento
- Facile da montare anche successivamente perché l'installazione si può effettuare dall'interno
- 5 anni di garanzia

Vista in dettaglio (Opzioni cromatiche)



1045

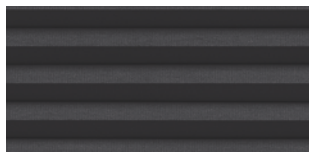

1047

Designazione delle dimensioni delle finestre
Dimensioni del taglio del tetto in cm

060060 60x60 060090 60x90 080080 80x80 090090 90x90 090120 90x120

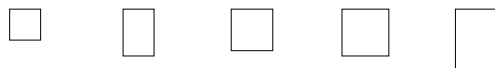

Protezione solare

	FSK ... KWL^{1,3}	Tenda energetica solare con effetto oscurante, incl. radio-tastiera a muro	406.-	415.-	423.-	432.-	450.-
	FMK ... KWL^{2,4}	Tenda energetica elettrica con effetto oscurante, incl. radio-tastiera a muro	370.-	378.-	386.-	394.-	410.-
	KUX 110	Unità di comando per accessori, nel modello CFP necessario solo per FMK					220.-
	KIX 300	VELUX ACTIVE sistema comando a sensori intelligente					203.-

Avvertenza per gli ordini: ... = inserire il numero a quattro cifre del colore desiderato: 1045 (bianco) o 1047 (nera)



100100 100x100	100150 100x150	120120 120x120	150150 150x150	 GL
--------------------------	--------------------------	--------------------------	--------------------------	---

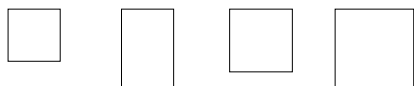

	441.-	476.-	467.-	485.-	8
	402.-	434.-	426.-	442.-	8
					6
					6

Tutti i prezzi IVA esclusa

- ¹ Abbinabile soltanto a cupolino in vetro o a cupolino trasparente
- ² Non combinabile con l'uscita di accesso al tetto della finestra per tetti piani CXP e finestra di evacuazione di fumo e calore CSP
- ³ Non combinabile con finestre di evacuazione di fumo e calore CSP
- ⁴ Per la finestra per tetti piani con vetrata fissa CFP occorre ordinare anche un'unità di comando KUX 110 VELUX

VELUX ACTIVE with NETATMO: Un clima domestico migliore: totalmente automatico



Ventilazione mediante sensori

VELUX ACTIVE misura la temperatura ambientale, l'umidità dell'aria e il contenuto di CO₂ nell'abitazione, oltre a controllare la ventilazione, al fine di garantire un clima domestico gradevole e salutare. Grazie al sensore di pioggia, le finestre si chiudono subito in caso di pioggia.



Dati meteorologici in tempo reale

VELUX ACTIVE sfrutta i dati meteorologici esterni per ventilare in maniera proattiva e chiudere tempestivamente le persiane avvolgibili esterne e le marchisette elettriche o solari, proteggendo così la casa dall'eccessivo calore nelle giornate più calde.



Controllo totale tramite app

Lei potrà avere il pieno controllo di tutti i prodotti elettrici e solari VELUX con l'intuitiva app VELUX ACTIVE with NETATMO oppure beneficiare del comando vocale con Apple HomeKit o Hey Google.



Interruttore di sicurezza

Le consentirà, quando esce di casa, di chiudere tutte le finestre per tetti elettriche e solari VELUX semplicemente premendo un pulsante.



Funzioni di programmazione

Oltre al comando automatico, è possibile anche creare orari personalizzati per gestire i prodotti elettrici e solari VELUX.



Rapporto temporale sulla qualità del clima domestico

La panoramica consente di individuare a colpo d'occhio ad.es. la qualità del clima domestico negli ultimi 7 giorni. Su questa base VELUX ACTIVE fornisce raccomandazioni su come ottimizzare il clima domestico.



Impostazioni relative ai gruppi e alle stanze

Si possono raggruppare più prodotti uguali su un unico comando, p.es. per controllare contemporaneamente tutte le persiane avvolgibili esterne. Inoltre, ogni prodotto può essere correlato a una stanza, p.es. la camera da letto, per definire processi personalizzati per ogni stanza.



Ventilazione veloce

Tutte le finestre per tetti si possono ora aprire con un solo tocco per ventilare tutta la casa. Dopo il tempo preimpostato, tutte le finestre si richiudono automaticamente.

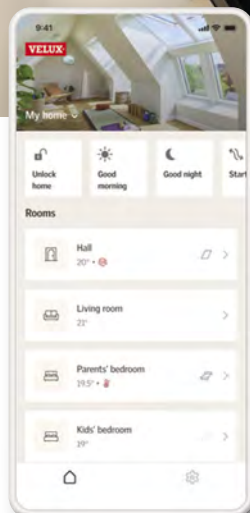

VELUX ACTIVE
WITH
Netatmo

Tabella dimensioni per CFU/CVU/CXU, CFP/CVP, CXP, CSP

cm	61	81	91	101	121	151	201
61	060060 CFU CVU CFP CVP		090060 CFU CVU				200060 CFU CVU
81		080080 CFU CVU CFP CVP				150080 CFU CVU	
91	060090 CFP CVP		090090 CFU CVU CFP CVP		120090 CFU CVU		
101				100100 CFU CVU CXU CFP CVP CXP CSP		150100 CFU CVU CXU	200100 CFU CVU
121			090120 CFP CVP CXP		120120 CFU CVU CXU CFP CVP CXP CSP	150120 CFU CVU	
151				100150 CFP CVP		150150 CFU CVU CFP CVP	

¹ Larghezza e altezza per CVP/CFP/CSP/CXP = dimensione indicata meno 1 cm o 10 mm (dimensioni dell'apertura del tetto)

Proposte di montaggio per telai di estensione

Nuova generazione

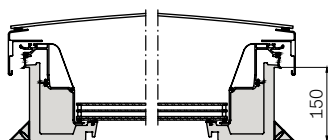

Finestra per tetti piani CVU/CFU

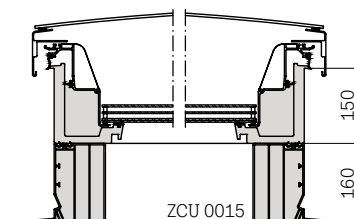

Finestra per tetti piani CVU/CFU con telaio di estensione ZCU 0015



ZCU 0015



ZCU 1015

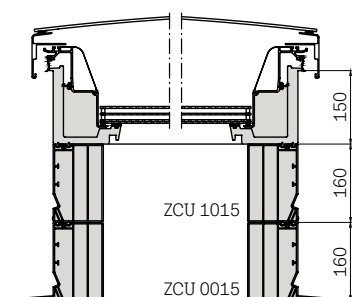

Finestra per tetti piani CVU/CFU con telai di estensione ZCU 0015 e ZCU 1015

Versione set ZCU S000

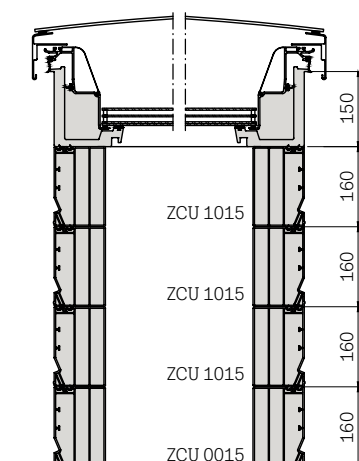

Finestra per tetti piani CVU/CFU con set di telai di estensione ZCU S000, composto dai telai di estensione ZCU 0015 e ZCU 1015 + adattatori per telaio di estensione ZCU 1015. È possibile impilare un massimo di tre adattatori per telai di estensione ZCU 1015.

Altezza massima: 790 mm

Vecchia generazione

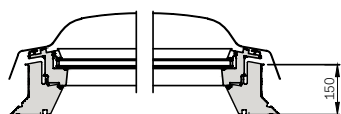

Finestra per tetti piani CVP/CFP

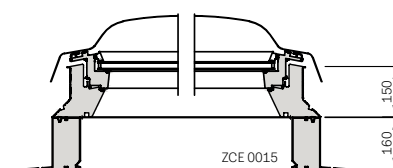

Finestra per tetti piani CVP/CFP con telaio di estensione ZCE 0015



ZCE 0015



ZCE 1015

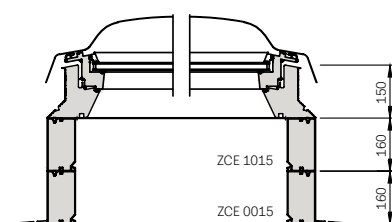

Finestra per tetti piani CVP/CFP con telai di estensione ZCE 0015 e ZCE 1015

Versione set ZCE S000

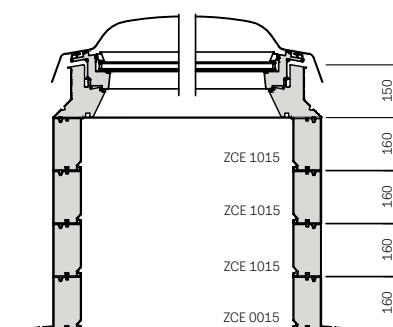

Finestra per tetti piani CVP/CFP con set di telai di estensione ZCE S000, composto dai telai di estensione ZCE 0015 e ZCE 1015 + adattatori per telai di estensione ZCE 1015. È possibile impilare un massimo di tre adattatori per telai di estensione ZCE 1015.

Altezza massima: 790 mm

Valori tecnici

Nuova generazione

Finestre per tetti piani	CVU/CFU 0220Q/0320Q/0020Q	CVU/CFU 0225Q/0325Q/0025Q	CXU 0220K01	CXU 0225K01	Conforme a
	Doppia vetrata	Tripla vetrata	Doppia vetrata	Tripla vetrata	
Indicatore energetico $U_{\text{rc,ref500}}$ (W/m ² K)	0,65 vetro curvo ISU 0,75 Vetro piano ISU	0,55 Vetro curvo ISU 0,60 Vetro piano ISU	0,75 Vetro curvo ISU 0,80 Vetro piano ISU	0,65 Vetro curvo ISU 0,70 Vetro piano ISU	SN EN 1873+A1:2016
Superficie esterna $A_{\text{rc,ref500}}$ (m ²)	4,4 Vetro curvo ISU 4,1 Vetro piano ISU	4,4 Vetro curvo ISU 4,1 Vetro piano ISU	4,4 Vetro curvo ISU 4,1 Vetro piano ISU	4,4 Vetro curvo ISU 4,1 Vetro piano ISU	SN EN 1873+A1:2016
R_w (dB)	39 Vetro curvo ISU 39 Vetro piano ISU	42 Vetro curvo ISU 41 Vetro piano ISU	39 Vetro curvo ISU 39 Vetro piano ISU	41 Vetro curvo ISU 41 Vetro piano ISU	EN ISO 717-1
Valore g per vetro curvo	0,52	0,49	0,49	0,49	EN 410
Valore g per vetro piano	0,52	0,49	0,49	0,49	EN 410
Reazione al fuoco	B-s2,d2	B-s2,d2	B-s2,d2	B-s2,d2	SN EN 13501-1:2007 +A1:2009
Protezione antieffrazione	RC2	RC2	RC2	RC2	EN 1627

Sicurezza anticaduta collaudata senza griglia anticaduta

Vecchia generazione

Finestre per tetti piani	CVP/CFP --73	CXP --73	Conforme a
	Doppia vetrata	Doppia vetrata	
Indicatore energetico $U_{\text{rc,ref500}}$ (W/m ² K)	0,75 cupolino in vetro ISG 0,80 acrilico o policarbonato ISD	0,86 acrilico o policarbonato ISD	SN EN 1873+A1:2016
Superficie esterna $A_{\text{rc,ref500}}$ (m ²)	3,9 cupolino in vetro 3,4 acrilico o policarbonato ISD	3,4	SN EN 1873+A1:2016
R_w (dB)	36 (-1;-4)	36 (-1;-4)	EN ISO 717-1
Valore g per cupolino in vetro	0,52	-	
Valore g per cupolino in acrilico trasparente	0,53	0,53	EN 410
Valore g per cupolino in acrilico opaco	0,20	0,20	EN 410
Valore g per cupolino in policarbonato trasparente	0,50	0,50	EN 410
Valore g per cupolino in policarbonato opaco	0,23	0,23	EN 410
Reazione al fuoco	B-s1,d0	B-s1,d0	SN EN 13501-1:2007 +A1:2009
Protezione antieffrazione	RC2	-	EN 1627

Sicurezza anticaduta collaudata senza griglia anticaduta

Vetro piano e vetro curvo in sezione trasversale

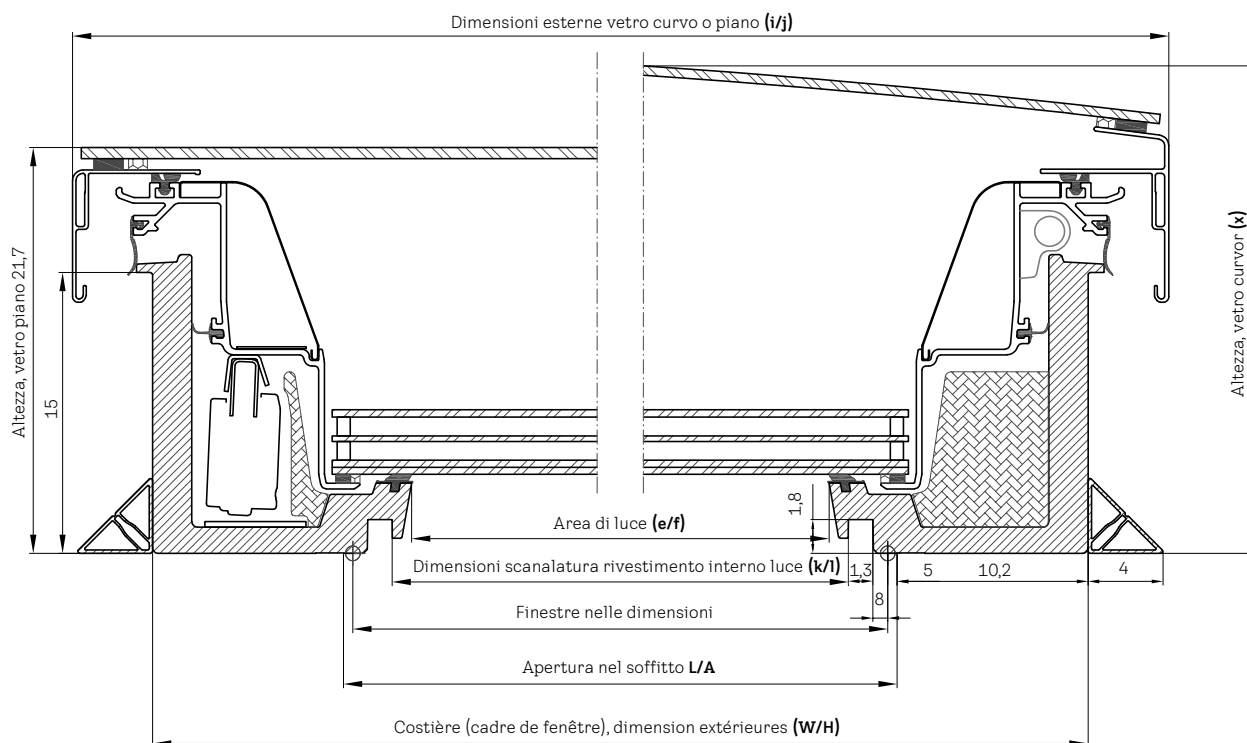

Misure	Apertura max. nel soffitto, cm L/A	Misure esterne telaio di estensione (telaio della finestra) W/H	Area di luce Diametro interno vetro, cm e / f	Superficie di illuminazione Diametro interno vetro, m ²	Luca scanalatura del rivestimento interno, cm k / l	Misure esterne vetro curvo/ piano, cm i / j	Altezza vetro curvo, cm x	Peso netto CVU 0220Q con vetro curvo, kg	Peso netto CVU 0225Q con vetro curvo, kg
060060	61x61	81,4x81,4	53,8x53,8	0,29	55,9x55,9	90,1x90,1	25,3	55	58
080080	81x81	101,4x101,4	73,8x73,8	0,54	75,9x75,9	110,1x110,1	26,2	75	80
090060 ¹	91x61	111,4x81,4	83,8x53,8	0,45	85,9x55,9	120,1x90,1	25,3	69	73
090090	91x91	111,4x111,4	83,8x83,8	0,70	85,9x85,9	120,1x120,1	26,7	86	93
100100	101x101	121,4x121,4	93,8x93,8	0,88	95,9x95,9	130,1x130,1	27,3	98	106
120090 ¹	121x91	141,4x111,4	113,8x83,8	0,95	115,9x85,9	150,1x120,1	26,7	103	112
120120	121x121	141,4x141,4	113,8x113,8	1,30	115,9x115,9	150,1x150,1	28,6	124	135
150080 ¹	151x81	171,4x101,4	143,8x73,8	1,06	145,9x75,9	180,1x110,1	31	125	138
150100 ¹	151x101	171,4x121,4	143,8x93,8	1,35	145,9x95,9	180,1x130,1	27,3	133	145
150120 ¹	151x121	171,4x141,4	143,8x113,8	1,64	145,9x115,9	180,1x150,1	31	210	198
150150	151x151	171,4x171,4	143,8x143,8	2,07	145,9x145,9	180,1x180,1	31	212	235
200060 ¹	201x61	221,4x81,4	193,8x53,8	1,04	195,9x55,9	230,1x90,1	35,9	152	164
200100 ¹	201x101	221,4x121,4	193,8x93,8	1,82	195,9x95,9	230,1x130,1	27,3	192	212

¹ Nelle forme rettangolari il motore e l'apertura sono collocati sul lato lungo!

Finestra per tetti piani con cupolino in materiale sintetico in sezione trasversale

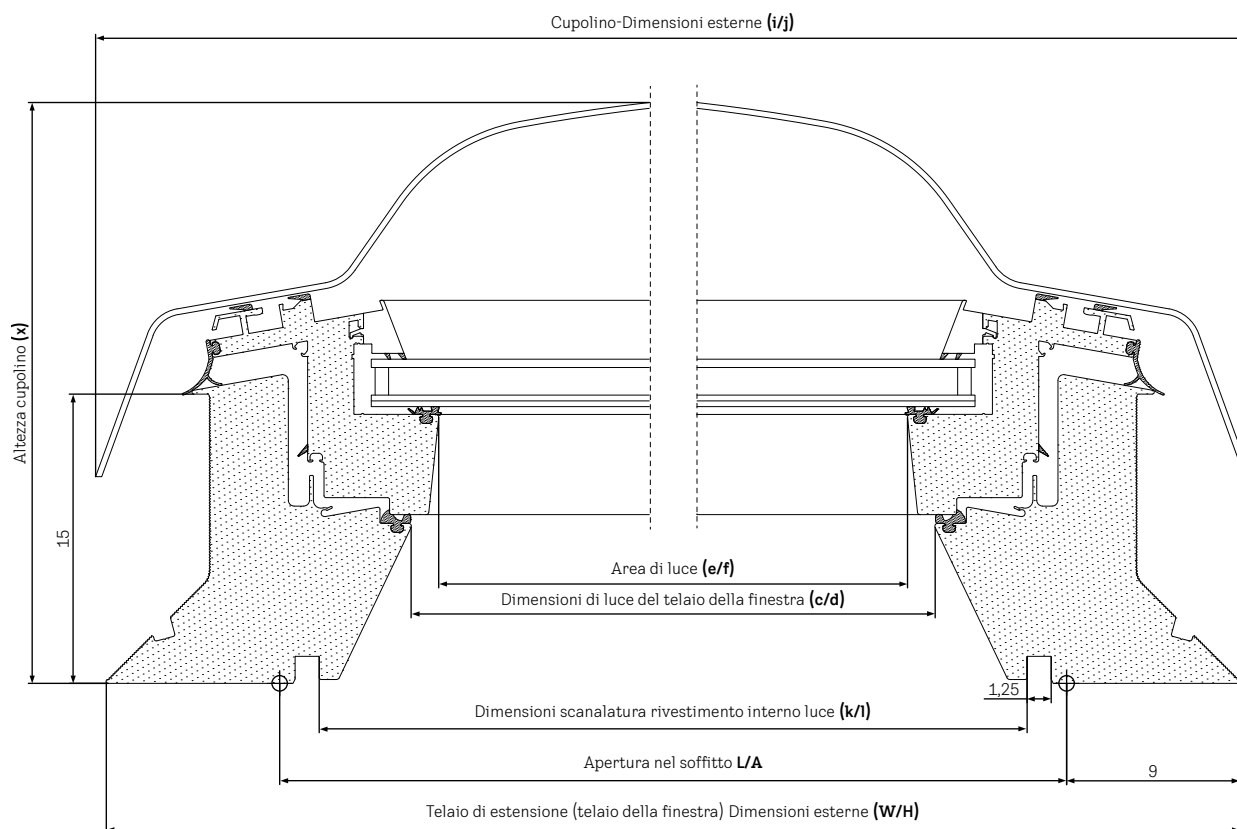

Misure	Apertur max. nel soffitto, cm L/A	Misure esterne telaio di estensione (telaio della finestra) W/H	Superficie d'illuminazione Luce vetro, cm e / f	Superficie di illuminazione Diametro interno vetro, m ²	Luce scanalatura del rivestimento interno, cm k / l	Misure esterne cupolino, cm i / j	Altezza cupolino, cm x	Peso netto Combinazione CVP con cupolino in policarbonato, kg
060060	60x60	78x78	43,5x43,5	0,19	55,9x55,9	79,1x79,1	30,7	32
080080	80x80	98x98	63,5x63,5	0,40	75,9x75,9	99,1x99,1	30,7	46
060090 ¹	60x90	78x108	43,5x73,5	0,32	55,9x85,9	79,1x109,1	30,7	41
090090	90x90	108x108	73,5x73,5	0,54	85,9x85,9	109,1x109,1	35,7	56
090120 ¹	90x120	108x138	73,5x103,5	0,76	85,9x115,9	109,1x139,1	35,7	69
100100	100x100	118x118	83,5x83,5	0,70	95,9x95,9	119,1x119,1	35,7	66
100150 ¹	100x150	118x168	83,5x133,5	1,11	95,9x145,9	119,1x169,1	40,7	92
120120	120x120	138x138	103,5x103,5	1,07	115,9x115,9	139,1x139,1	40,7	87
150150	150x150	168x168	133,5x133,5	1,78	145,9x145,9	169,1x169,1	40,7	132

¹ Nelle forme rettangolari il motore e l'apertura sono collocati sul lato corto!

Avvertenza

- Schede tecniche dei prodotti, istruzioni di montaggio e disegni tecnici per le finestre per tetti piani VELUX sono consultabili su: velux.ch/tecnica

Lucernari AMBIENTE NON RISCALDATO CVJ/CFJ

Per edifici non riscaldati sotto tetti piani di 0° - 15°



Vantaggi del prodotto

- Ideali per l'impiego in edifici non riscaldati, come p.es. officine o piccoli magazzini
- Molto versatili, utilizzabili sia per risanamenti che per nuove costruzioni
- Grande robustezza e lunga durevolezza
- Versioni:
 - CVJ: ad apertura elettrica incl. telaio di ventilazione e perno motorizzato 230 V, 30 cm
 - CFJ: fisso o combinabile con kit telaio di ventilazione incl. perno di apertura manuale, corsa 30 cm
- Luce diffusa grazie alla copertura opaca in acrilico a scelta a 2 strati (per requisiti standard) o a 3 strati (per requisiti più rigorosi)
- Elementi di base termoisolati, a scelta 15 cm (PVC), 30 cm (PVC) o 50 cm (PRFV)
- La tradizionale assistenza VELUX incl. 10 anni di garanzia, esclusi i componenti elettrici

Designazione delle dimensioni
delle Lucernari AMBIENTE NON RISCALDATO
Dimensioni del taglio del tetto in cm

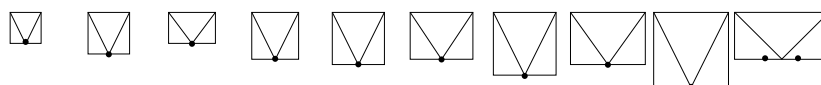

060060 080080 090060 090090 100100 120090 120120 150100 150150 200100  GL



1 Elemento superiore

ISJ 0102	Cupolino in materiale sintetico, acrilico, 2 strati, opaco	265.-	321.-	316.-	381.-	430.-	438.-	546.-	640.-	853.-	853.-	20
ISJ 0103	Cupolino in materiale sintetico, acrilico, 3 strati, opaco	399.-	486.-	479.-	569.-	642.-	659.-	808.-	928.-	1226.-	1235.-	20



2 Elemento di base (termoisolato)

	CVJ 0210	Ad apertura el., 230 V ¹ , PVC, 15 cm	959.-	1090.-	1064.-	1130.-	1221.-	1239.-	1289.-	1295.-	1468.-	1419.-	20
	CVJ 1210	Ad apertura el., 230 V ¹ , PVC, 30 cm	1050.-	1192.-	1138.-	1267.-	1345.-	1372.-	1414.-	1493.-	1620.-		20
	CVJ 2220	Ad apertura el., 230 V ¹ , GFK, 50 cm	1244.-	1447.-	1431.-	1518.-	1681.-	1705.-	1810.-	1919.-	2146.-		25
	CFJ 0010	Fisso, PVC, 15 cm	269.-	355.-	334.-	391.-	444.-	460.-	492.-	492.-	630.-	586.-	20
	CFJ 1010	Fisso, PVC, 30 cm	358.-	459.-	407.-	524.-	570.-	592.-	616.-	688.-	778.-		20
	CFJ 2020	Fisso, GFK, 50 cm	571.-	729.-	718.-	797.-	924.-	945.-	1030.-	1134.-	1328.-		25

Accessori di montaggio

ZZZ 257	Griglia anticaduta, acciaio (a norma GS-BAU-18)	114.-	162.-	147.-	190.-	222.-	232.-	286.-	298.-	405.-		20
ZZZ 210J	Guida di fissaggio, alluminio, argento, incl. viti di fissaggio	81.-	92.-	91.-	98.-	106.-	113.-	126.-	129.-	157.-		20

Prodotti supplementari (opzionale)

	ZCJ 0000	Telaio di rinnovamento, (alluminio, saldato)	169.-	185.-	180.-	194.-	202.-	211.-	241.-	251.-			20
	ZCJ 1210	Set telaio di ventilazione incl. motore 230 V	687.-	731.-		737.-	771.-		794.-				20
	ZCJ 1112	Set telaio di ventilazione incl. perno di apertura manuale ²	344.-	365.-	363.-	368.-	386.-	388.-	397.-	399.-			20
	ZCT 300	Asta di comando, 100 - 300 cm					61.-						6

Tutti i prezzi IVA esclusa

Avvertenza per gli ordini

- Per il modello di lucernario a cupola in materiale sintetico Ambiente non riscaldato ordinare:
1 Elemento superiore + 1 Elemento di base
ad. es. 1x ISJ 100100 0103 +
1x CVJ 100100 0210

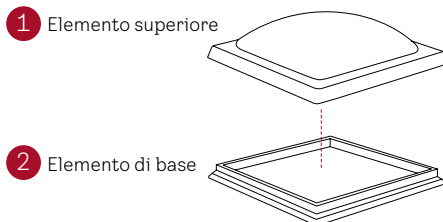

Intervallo d'inclinazione del tetto compreso

0°-15°

Valori tecnici

	CVJ, lucernario, 2 strati, PVC	CVJ, lucernario, 3 strati, PVC
U W/(m²K)	2,0 (PVC) ⁴ 1,7 (GFK) ⁴	1,6 (PVC) ⁴ 1,4 (GFK) ⁴
Valore g	0,75	0,69
Isolamento dal rumore aereo R_w	20	22
Trasmissione della luce τ _v	0,80	0,75
	CFJ, lucernario, 2 strati, PVC	CFJ, lucernario, 3 strati, PVC
U W/(m²K)	2,2 (PVC) ³ 1,8 (GFK) ³	1,7 (PVC) ³ 1,5 (GFK) ³
Valore g	0,75	0,69
Isolamento dal rumore aereo R_w	20	22
Trasmissione della luce τ _v	0,80	0,75

Prodotti accessori



Griglia anticaduta (ZZZ 257)



Telaio di rinnovamento (ZCJ 0000)



Set telaio di ventilazione, elettrica (ZCJ 1210)



Set telaio di ventilazione, manuale (ZCJ 1112)

Avvertenze

- Nelle forme rettangolari, il motore si trova sul lato **lungo**
- Per il montaggio nell'inclinazione, il motore deve essere collocato nel punto più basso
- Il modello con apertura elettrica CVJ con telaio di ventilazione preinstallato si può comandare attraverso i comuni programmi di commutazione
- Le viti per fissare il telaio di estensione non sono comprese nella fornitura
- Per ristrutturazioni: Il telaio di rinnovamento viene avvitato sulla sottostruttura esistente. In aggiunta si deve ordinare una copertura ISJ
- I set dei telai di ventilazione ZCJ 1210 e ZCJ 1112 si possono abbinare a telai di estensione fissi CFJ o al telaio di rinnovamento ZCJ 0000. In aggiunta si deve ordinare una copertura ISJ
- Guida di fissaggio (ZZZ 210J) non compatibile con CVJ 2220/CFJ 2020 (50 cm)
- Maggiori informazioni sono disponibili su velux.ch/lucernari

¹ Il motore di rotazione 230 V viene azionato direttamente e non è dotato di interfaccia radio. Incl. cavo di rete 1,8 m

² In aggiunta si deve ordinare un'asta di comando ZCT 300

³ A norma SN EN 1873+A1:2016 incluso telaio di estensione in riferimento alla superficie di lavorazione A = 2,6 m² (PVC)/4,0 m² (PRFV)

⁴ A norma SN EN 1873+A1:2016 incluso telaio di estensione in riferimento alla superficie di lavorazione A = 3,1 m² (PVC)/4,0 m² (PRFV)

Lucernario AMBIENTE NON RISCALDATO in sezione trasversale

Per edifici non riscaldati sotto tetti piani di 0° - 15°

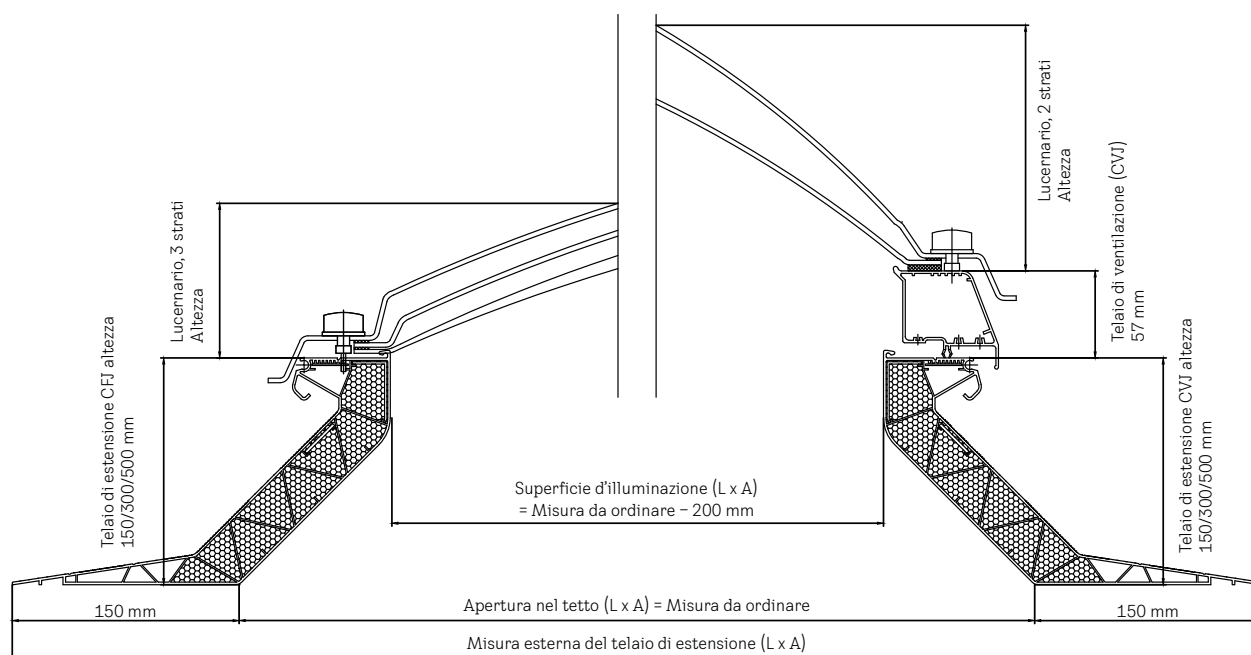

Misure	Apertura nel tetto mm (L x A)	Misura esterna del telaio di estensione mm (L x A)	Superficie d'illuminazione mm (L x A)	Altezza lucernario 2-/3-strati mm
060060	600x600	900x900	400x400	137
080080	800x800	1100x1100	600x600	177
090060 ¹	900x600	1200x900	700x400	177
090090	900x900	1200x1200	700x700	197
100100	1000x1000	1300x1300	800x800	217
120090 ¹	1200x900	1500x1200	1000x700	197
120120	1200x1200	1500x1500	1000x1000	268
150100 ¹	1500x1000	1800x1300	1300x800	217
150150	1500x1500	1800x1800	1300x1300	328
200100 ¹	2000x1000	2300x1300	1800x800	217

Valori tecnici

	Lucernario CFJ, 2 strati	Lucernario CFJ, 3 strati	Lucernario CVJ, 2 strati	Lucernario CVJ, 3 strati
U (W/m ² K) ²	2,2 (PVC) / 1,8 (PRFV)	1,7 (PVC) / 1,5 (PRFV)	2,0 (PVC) / 1,7 (PRFV)	1,6 (PVC) / 1,4 (PRFV)
Superficie di lavorazione (n) A (m ²)	2,6 m ² (PVC) / 4,0 m ² (PRFV)	2,6 m ² (PVC) / 4,0 m ² (PRFV)	3,1 m ² (PVC) / 4,0 m ² (PRFV)	3,1 m ² (PVC) / 4,0 m ² (PRFV)
Valore g (coefficiente globale di trasmittanza dell'energia)	0,75	0,69	0,75	0,69
R _w dB	20	22	20	22
τ _v	0,80	0,75	0,80	0,75

¹ Nelle forme rettangolari il motore e l'apertura sono collocati sul lato **lungo!**

² Valore U secondo lo sviluppo della superficie ai sensi della norma SN EN 1873 + A1:2016

Misure dell'apertura nel tetto¹

cm	61	81	91	101	121	151	201
61	060060 CFJ CVJ		090060 CFJ CVJ				
81		080080 CFJ CVJ					
91			090090 CFJ CVJ		120090 CFJ CVJ		
101				100100 CFJ CVJ		150100 CFJ CVJ	200100 CFJ CVJ
121					120120 CFJ CVJ		
151						150150 CFJ CVJ	

¹ Dimensione per il taglio del tetto. Larghezza e altezza per CVJ/CFJ = misura fornita meno 1 cm

Lucernari VELUX nel dettaglio

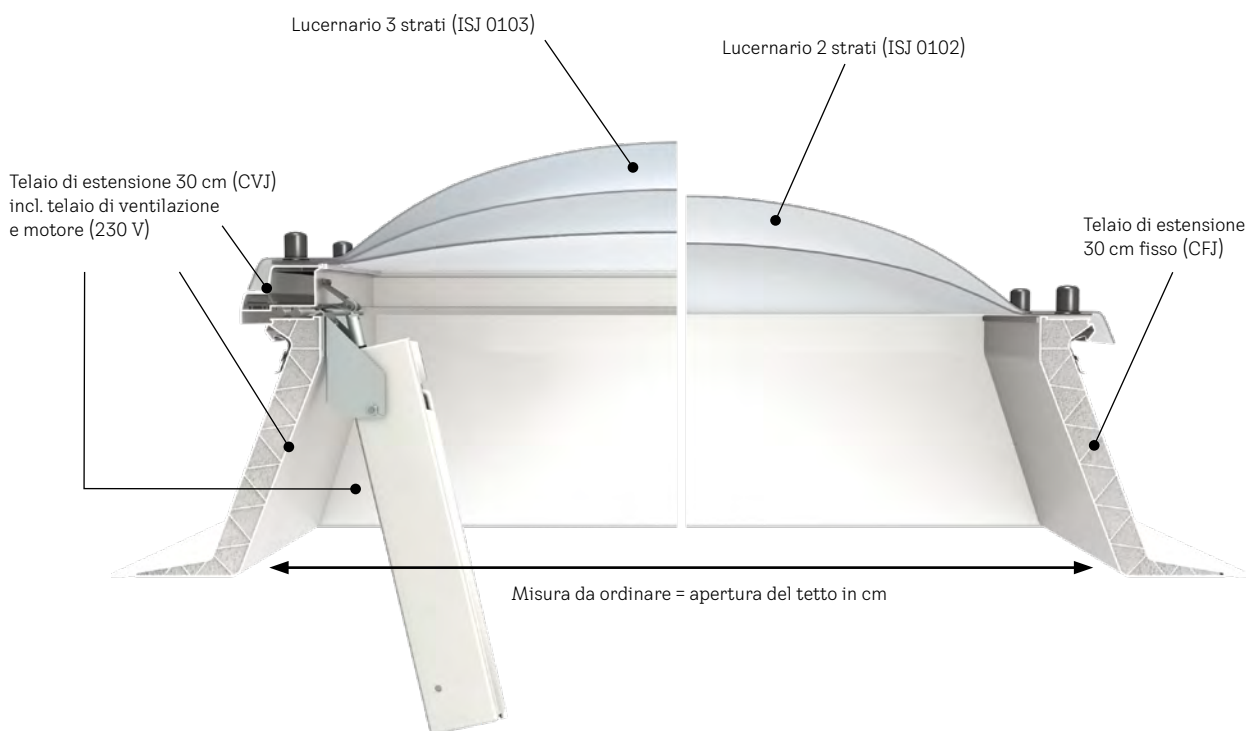

VELUX Svizzera SA
Bahnhofstrasse 40
4663 Aarburg

info@velux.ch
velux.ch

Clienti aziendali

Telefono: 091 985 44 44

Clienti privati

Telefono: 091 985 44 45

Tutti i prezzi in CHF, IVA esclusa senza spese di montaggio e spedizione. I prezzi indicati sono prezzi consigliati non vincolanti. I rivenditori e gli installatori sono liberi di applicare prezzi e sconti a loro discrezione. Con riserva di modifica dei prezzi.