



VELUX®

Řešení pro ploché střechy

Nová a rozšířená řada. Platné od 1. 9. 2024.

Podívejte se na svůj domov v novém světle

Již déle než 80 let vytváříme inovativní řešení, která proměňují vnitřní prostory pomocí přirozeného světla a čerstvého vzduchu. Světlíky VELUX nabízejí čistý výhled na oblohu a vnášejí kouzlo denního světla i tam, kde jste to dosud považovali za nemožné. Lze je použít ve střeších se sklonem do 15° a jsou k dispozici v různých variantách a rozměrech, tak aby co nejlépe vyhověly vašim požadavkům. Naše nová generace skleněných světlíků kombinuje moderní minimalistický design s vynikající tepelnou a zvukovou izolací, aby vám pod plochou střešou zajistila dokonalý komfort.

Obsah

- 4** Význam denního světla
- 8** Nová generace skleněných světlíků
- 14** Kompletní nabídka světlíků
 - Designový světlík se zaobleným sklem
 - Designový světlík s plochým sklem
 - Světlík s kopulí a zasklením
 - Světlík s kopulí
- 24** Speciální řešení pro ploché střechy
- 26** Stínící doplňky
- 28** Montážní příslušenství
- 30** Chytrá domácnost
- 32** Technické parametry
- 36** Ceny
- 38** Podpora VELUX

Význam denního světla

Interiér prosvětlený do hloubky

Fasádní okna obecně poskytují pouze lokálně omezené denní osvětlení, ale nezajistí dostatek přirozeného světla v hloubce místnosti. V hustě zastavěných oblastech množství světla pronikajícího svislými okny snižují také okolní budovy. Světélky VELUX nabízejí nejen čistý výhled na oblohu, ale také denní světlo směřující shora dolů, což umožňuje lepší distribuci světla a prosvětlení místnosti do všech koutů.

Proměna prostoru

Nejmodernější minimalistický design s neviditelným křídlem odbourává hranici mezi interiérem a exteriérem, poskytuje dechberoucí výhled na oblohu a propouští až o 52 % více denního světla*. Proměňte svůj domov kouzlem přirozeného světla a zvyšte si komfort bydlení díky možnosti vyvětrat pouhým dotekem dálkového ovladače.

* Propustnost denního světla u světlíků VELUX nové generace v porovnání se světlíky CFP/CVP 060060.



Pro více informací o proměně prostor pomocí světlíků si stáhněte příručku Design Guide pro ploché střechy.



Rozdíl na první pohled

Získejte variabilitu

Naše světlíky rozzáří a prosvětlí každé místo v interiéru, což vám dává absolutní svobodu v jeho využití z pohledu designu i funkčnosti. Ať už místnost zařídíte jakkoli, denní světlo vám nebude nikde chybět.

Moderní a komfortní řešení

Se zdrojem přirozeného světla nad hlavou se zbavíte vizuálních překážek a prostorových omezení, zvláště pak v místnostech s hlubokou dispozicí. Využití střechy k přívodu světla a vzduchu ušetří energii potřebnou k umělému osvětlení a umožní přirozené větrání pomocí komínového efektu.



Pro více informací o proměně prostor pomocí světlíků si stáhněte příručku Design Guide pro ploché střechy.



Nová generace

Změnili jsme jednu věc

Všechno

Nová generace světlíků VELUX má jedinečnou konstrukci, která poskytuje více denního světla, nejmodernější design a vynikající komfort vnitřního prostředí.



Až o 52 % více denního světla díky rámu s velmi tenkým profilem.*



Všechny výrobky lze pro větší komfort bydlení kombinovat s markýzou nebo zatemňující roletou.



Snadná instalace díky předvrtaným otvorům.

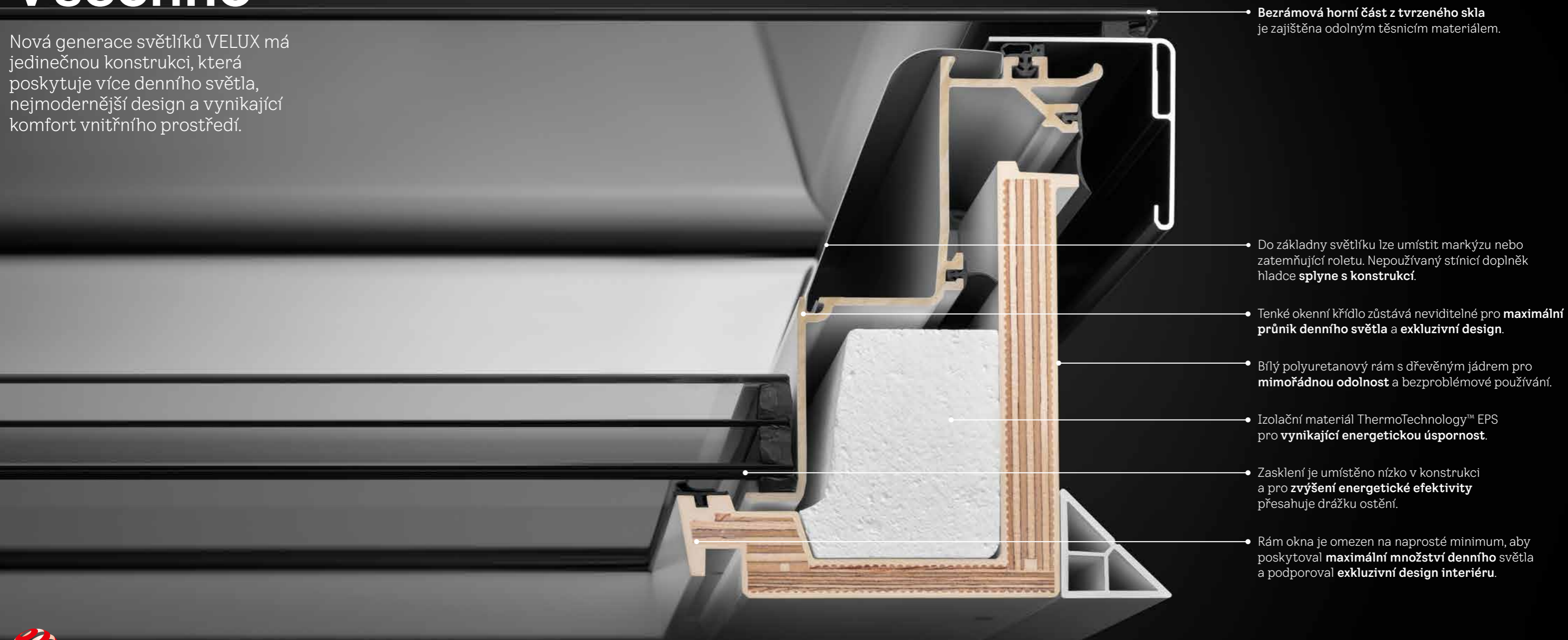

• Bezrámová horní část z tvrzeného skla je zajištěna odolným těsnicím materiálem.

• Do základny světlíku lze umístit markýzu nebo zatemňující roletu. Nepoužívaný stínicí doplněk hladce splyne s konstrukcí.

• Tenké okenní křídlo zůstává neviditelné pro **maximální průnik denního světla a exkluzivní design.**

• Bílý polyuretanový rám s dřevěným jádrem pro **mimořádnou odolnost** a bezproblémové používání.

• Izolační materiál ThermoTechnology™ EPS pro **vynikající energetickou úspornost.**

• Zasklení je umístěno nízko v konstrukci a pro **zvýšení energetické efektivity** přesahuje drážku ostění.

• Rám okna je omezen na naprosté minimum, aby poskytoval **maximální množství denního světla** a podporoval **exkluzivní design interiéru.**

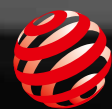

reddot winner 2021

* Prosklená plocha v porovnání se světlíkem CFP/CVP 060060.

Nová generace

Představujeme budoucnost světlíků

S novou generací světlíků VELUX opět zvyšujeme laťku v možnostech prosvětlení místností pod plochou střechou. Nová řada světlíků postavená na nové a jedinečné konstrukci vpouští do interiéru víc denního světla než kdykoli dříve. Elegantní minimalistický design s bezrámovým zasklením upoutá pozornost jak zvenčí na střeše, tak při pohledu zevnitř – odkud nevidíte nic než sklo a oblohu.

Není to pouze nový světlík.
Tohle je budoucnost světlíků.



reddot winner 2021



Maximum denního světla

Nový design propustí až o 52 % více denního světla*.

Moderní design

Estetický a minimalistický design, který se krásně snoubí s moderním interiérem domácností. Vzhledněte vzhůru a uvidíte pouze sklo a oblohu.

Vynikající komfort vnitřního prostředí

Dostupné s dvouvrstvým a třívrstvým zasklením pro vynikající energetickou úspornost. Lze kombinovat se zatemňující roletou pro regulaci světla nebo markýzou pro ochranu před teplem a napojit na systém VELUX ACTIVE s technologií NETATMO pro zdravější vnitřní klima.

* V porovnání se světlíkem CFP/CVP 060060.

Ahoj slunce!

Představujeme nové designové světlíky VELUX na solární pohon

Přidejte si domů denní světlo, styl a pohodlí přirozené ventilace, aniž byste museli na strop přivádět jakékoli kabely. Solární varianta našich designových světlíků je napájena slunečním zářením a lze ji instalovat na každý dům s plochou střechou. Zajišťte domácí komfort, který přináší možnost snadno odvést vydýchaný a přehřátý vzduch střechou. Přirozenou výměnu vzduchu a zdravé vnitřní klima vám zajistí samonapájené a jednoduše instalovatelné řešení.

Světlík je dodáván s předem spárovaným nástěnným ovladačem a můžete jej ovládat také prostřednictvím telefonu s aplikací VELUX App Control. Když začne pršet, o automatické zavření světlíku se postará dešťový senzor. Pro ochranu před horkem a regulaci světla jsou k dispozici stínicí doplňky na solární pohon.



Je dobré vědět

- Nepotřebuje kabeláž.
- Žádné slunce? Žádný problém! Baterie se nabíjí i za oblačného počasí.
- Včetně předem spárovaného nástěnného ovladače.
- Pro kompletní řešení doplňte solárně napájenou markýzou nebo zatemňující roletou.
- Plně kompatibilní s VELUX App Control a VELUX ACTIVE with NETATMO.



Kompletní nabídka

Naše kompletní nabídka pokrývá všechny potřeby prosvětlení plochou střechou. Mezi světlíky VELUX si snadno vyberete ten svůj – nabídka sahá od nových designových světlíků se zaobleným a plochým sklem až po tradiční světlíky s kopulemi.

Světlíky pro ploché střechy

Nová generace



Designový světlík se zaobleným sklem

Špičkové parametry s technologií CurveTech.

Maximální úroveň prosvětlení
Vynikající energetická efektivita
Nejmodernější design
Vynikající útlum hluku
Čistý výhled a odvod vody s technologií CurveTech

CFU / CVU | ISU 1093

(Příklad ceny 100 × 100 cm)
35 730 Kč s DPH

Více na straně 16 →

Nová generace



Designový světlík s plochým sklem

Denní světlo, design a estetika.

Maximální úroveň prosvětlení
Vynikající energetická efektivita
Nejmodernější design
Vynikající útlum hluku

CFU / CVU | ISU 2093

(Příklad ceny 100 × 100 cm)
30 090 Kč s DPH

Více na straně 18 →



Světlík s kopulí a zasklením

Pokročilé řešení světlíku s izolačním zasklením.

Dobrá úroveň prosvětlení
Dobrá energetická efektivita
Klasická konstrukce
Zvýšený útlum hluku

CFP / CVP | ISD

(Příklad ceny 100 × 100 cm)
24 660 Kč s DPH

Více na straně 20 →



Světlík s kopulí

Bez izolačního zasklení. Pro nevytápěné místnosti a budovy.

Základní úroveň prosvětlení
Základní energetická efektivita

CFJ / CVJ | ISJ

(Příklad ceny 100 × 100 cm)
15 540 Kč s DPH

Více na straně 22 →

Speciální řešení pro ploché střechy



Světlík pro odvod kouře a tepla

Světlík pro odvod kouře s izolačním dvojsklem splňuje bezpečnostní požadavky a zároveň zvyšuje komfort pro uživatele budovy.

CSP | ISD

Více na straně 25 →



Výlez pro ploché střechy

Manuálně ovládaný světlík s izolačním dvojsklem. Vynikající útlum hluku a úhel otevření až 60° pro snadný přístup na střechu.

CXP | ISD

Více na straně 24 →

Světlovod



Světlovod pro ploché střechy

Speciální tubus s odrazivostí až 98 % dokáže přenést sluneční a měsíční světlo až na vzdálenost 6 m.

TCR / TCF

Více na straně 24 →



Technické údaje	Nová generace	Nová generace		
	Designový světlík se zaobleným sklem	Designový světlík s plochým sklem	Světlík s kopulí a zasklením	Světlík s kopulí
Oblast použití 🏠	Domy a vytápěné místnosti	Domy a vytápěné místnosti	Domy a vytápěné místnosti	Nevytápěné místnosti a budovy jako sklady, garáže nebo průmyslové haly
Sklon střechy 📐	0–15°	2–15°	0–15°	0–15°
Konstrukce 👁️	Zaoblené sklo 88% propustnost světla* Bezrámové zasklení Motor integrovaný v rámu Diskrétně umístěná roleta Lepší výhled – CurveTech odvádí dešťovou vodu	Ploché sklo 88% propustnost světla* Bezrámové zasklení Motor integrovaný v rámu Diskrétně umístěná roleta –	Polykarbonátová nebo akrylátová kopule 70% propustnost světla – Motor integrovaný v rámu – –	Dvouvrstvá nebo třívrstvá opálová kopule 64% propustnost světla – – –
Parametry ❄️	Nízkoenergetické dvojsklo nebo trojsklo Izolační zasklení s vnitřním laminovaným sklem (P4A) $U_{rc,ref300}$: 0,55 W/(m²K)** $A_{rc,ref300}$: 4,4 m²** Zvuková izolace 42 dB** Odolnost vůči vloupání třídy 2	Nízkoenergetické dvojsklo nebo trojsklo Izolační zasklení s vnitřním laminovaným sklem (P4A) $U_{rc,ref300}$: 0,60 W/(m²K)** $A_{rc,ref300}$: 4,1 m²** Zvuková izolace 41 dB** Odolnost vůči vloupání třídy 2	Nízkoenergetické dvojsklo Izolační zasklení s vnitřním laminovaným sklem (P4A) Hodnota U: 0,80 W/(m²K)** Plocha: 3,4 m²** Zvuková izolace 36 dB** Odolnost vůči vloupání třídy 2	Dvouvrstvá nebo třívrstvá neprůhledná kopule (bez izolačního skla) – Hodnota U: 1,7 W/(m²K)** Plocha: 2,6 m²** Zvuková izolace 22 dB** –
Ovládání 📶	Neotevíravý Elektrický – čerstvý vzduch pouhým stisknutím tlačítka Solární – komfort bez nutnosti kabeláže	Neotevíravý Elektrický – čerstvý vzduch pouhým stisknutím tlačítka Solární – komfort bez nutnosti kabeláže	Neotevíravý Manuální Elektrický – čerstvý vzduch pouhým stisknutím tlačítka Výlez a zařízení pro odvod kouře a tepla	Neotevíravý Manuální*** Elektrický – čerstvý vzduch stisknutím tlačítka
Chytrá domácnost a senzory 📱	Kompatibilní se systémem VELUX ACTIVE Standardně předem integrovaný dešťový senzor Předem spárovaný nástěnný ovladač Integrovaný motor	Kompatibilní se systémem VELUX ACTIVE Standardně předem integrovaný dešťový senzor Předem spárovaný nástěnný ovladač Integrovaný motor	Kompatibilní se systémem VELUX ACTIVE Standardně předem integrovaný dešťový senzor Předem spárovaný nástěnný ovladač Integrovaný motor	– – – –
Ochrana před teplem a regulace denního světla ☀️	Markýza na solární pohon; s diskretním umístěním Zatemňující roleta na solární pohon; s diskretním umístěním Síť proti hmyzu (manuálně ovládaná, čistitelná, odnímatelná)	Markýza na solární pohon; s diskretním umístěním Zatemňující roleta na solární pohon; s diskretním umístěním Síť proti hmyzu (manuálně ovládaná, čistitelná, odnímatelná)	Markýza na solární pohon; s diskretním umístěním Plisovaná a dvojitě plisovaná roleta (elektrický/solární pohon)	–

* Propustnost světla uvedená podle metody v EAD 220062-00-0401 (označení CE). Uvedené hodnoty platí pro velikost 100×100 cm.
** Uvedené hodnoty se vztahují na světlík CFU 0025Q (ploché a zaoblené sklo), světlík s kopulí CFP 0073QV a světlík CFJ s třívrstvou kopulí. Kalkulováno pro referenční velikost 120×120 cm s celkovou výškou základny světlíku 30 cm podle metody uvedené v normě EN 1873:2014+A1:2016. Pro parametry ostatních výrobků kontaktujte zákaznické oddělení VELUX.
*** Neotevíravá varianta se sadou ZCJ 1112.



Nová generace

Špičkové parametry s technologií CurveTech

- Maximální úroveň prosvětlení
- Vynikající energetická efektivita
- Nejmodernější design
- Vynikající útlum hluku
- Čistý výhled a odvod vody s technologií CurveTech

Designový světlík se zaobleným sklem

Designový světlík VELUX se zaobleným sklem je součástí naší nové generace světlíků a představuje revoluci v jejich konstrukci. Jedinečné zaoblené zasklení umožňuje snadný odvod dešťové vody, a to i při sklonu střechy 0°. Navíc představuje poutavý exteriérový prvek, který dodá střeše vašeho domu elegantní vzhled.

Unikátní konstrukce se štíhlým rámem a neviditelným křídlem poskytuje maximum denního světla a krásný design v interiéru – i s nainstalovaným stíněním. Rolety jsou diskrétně umístěny v konstrukci světlíku a nenarušují přísun denního světla, design ani váš výhled na oblohu.

Designový světlík se zaobleným sklem pro ploché střechy se dodává s dvojsklem nebo trojsklem a má vynikající energetickou efektivitu i schopnost tlumit hluk deště, krupobití nebo dopravy.



Velikost otvoru je stejná jako velikost světlíku.

<p>Zaoblené sklo (ISU 1093)</p> <p>Prvotřídní volba pro majitele domů se sklonem střechy 0–15°. Nerušený výhled a odvod vody díky technologii CurveTech. Tvrzené venkovní sklo. Zvýšená odolnost proti větru, sněhu a krupobití.</p>	+	<p>Neotevíravá základna světlíku (CFU)</p> <p>Jedinečná konstrukce okna se štíhlým rámem a neviditelným křídlem. Odolný bílý polyuretanový rám s dřevěným jádrem. K dispozici s dvojsklem nebo trojsklem pro vynikající energetický výkon a tlumení hluku. Laminované izolační sklo zvyšuje bezpečnost. Zvýšená bezpečnost*</p>	nebo	<p>Dálkově ovládaná základna světlíku (CVU)</p> <p>Elektrický nebo solární světlík zajišťuje optimální větrání stisknutím tlačítka. Integrovaný dešťový senzor. Jedinečná konstrukce okna se štíhlým rámem a neviditelným křídlem. Odolný bílý polyuretanový rám s dřevěným jádrem. K dispozici s dvojsklem nebo trojsklem pro vynikající energetickou efektivitu a tlumení hluku. Laminované izolační sklo zvyšuje bezpečnost. Zvýšená bezpečnost*</p>
---	---	--	------	--

Kompletní světlík se skládá ze základny a horní části, které je nutné objednat samostatně.

Zaoblené sklo

- bezrámové zasklení
- tvrdé vnější sklo zajištěné těsněním
- konstrukční zasklení s označením CE (upevnění horní části světlíku bez mechanických prvků)

Rám

- tenký polyuretanový rám s dřevěným jádrem
- maximum denního světla a elegantní design, mimořádná odolnost a tepelná stabilita

Izolace

- speciálně vyvinutý systém izolace ThermoTechnology

Okenní křídlo

- neviditelné – tenké křídlo ze skleněných vláken
- maximum denního světla, elegantní design

Izolační zasklení

- dvojsklo/trojsklo
- $U_{rc,ref300}$ 0,65/0,55 W/m²K, $A_{rc,ref300}$ 4,4 m²**
- umístěno nízko v konstrukci pro maximum denního světla a maximální energetickou výkonnost

Drážka ostění

- unikátní drážka na ostění pro přesnou konstrukci ostění

Další produkty pro větší pohodlí

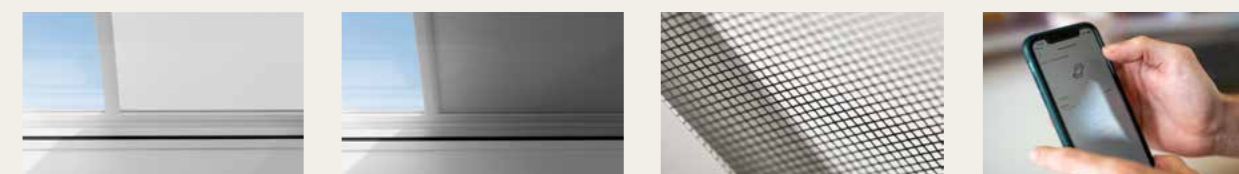

Markýza (MSU) **Zatemňující roleta (DSU)** **Sít proti hmyzu (ZIU)** **Kompatibilní s inteligentním řízením zdravého vnitřního klimatu VELUX ACTIVE a VELUX App Control**

Více informací o montážním příslušenství a stínění naleznete na www.velux.cz

* Odpovídá legislativním požadavkům EU na odolnost vůči vloupání třídy 2. Bezpečná konstrukce s vnitřním vrstveným sklem je odolná proti vloupání a vyhovuje bezpečnostním zasklením třídy P4A testovaným proti manuálnímu útoku.
** Kalkulováno pro referenční velikost 120x120 cm s celkovou výškou základny světlíku 30 cm, sklon střechy 0°.

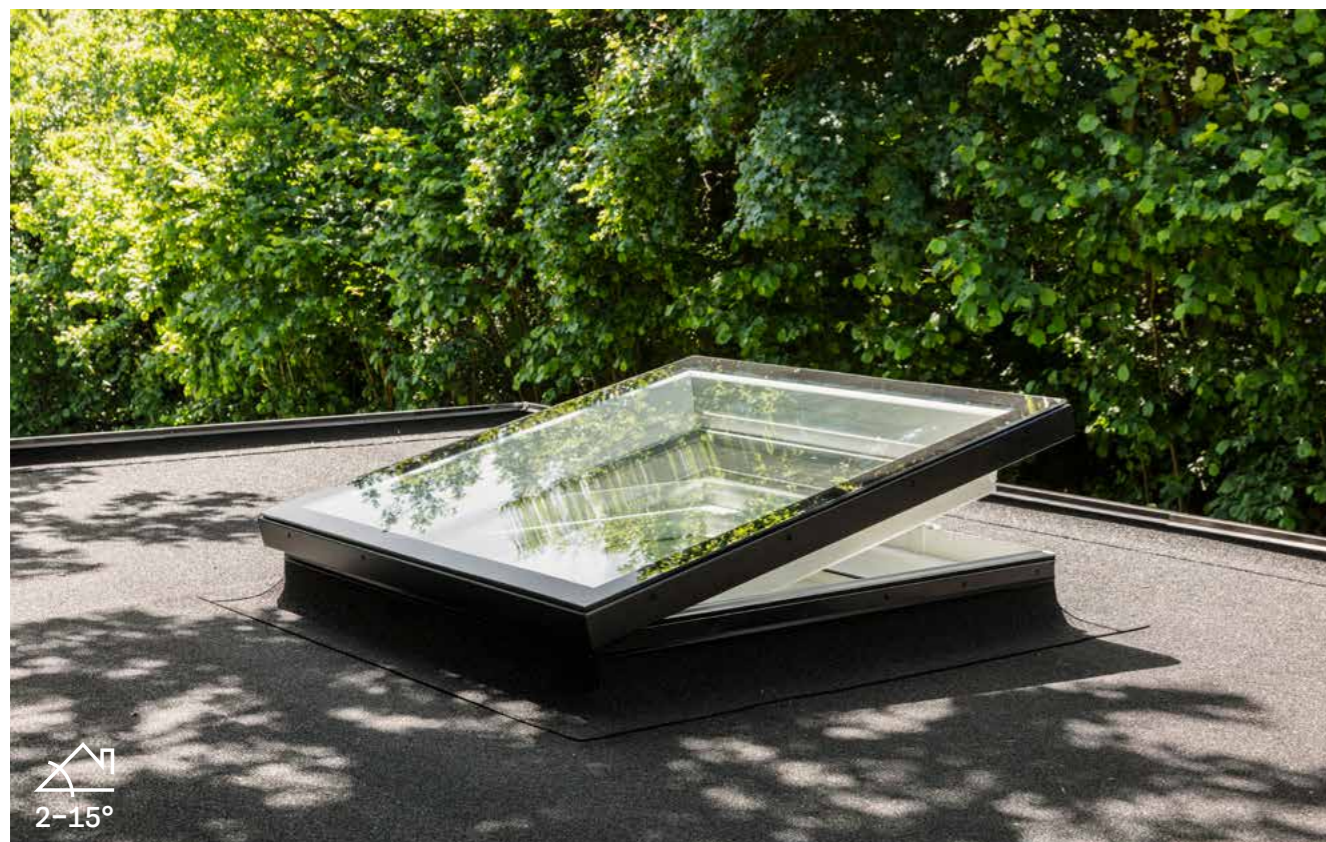

Nová generace

Denní světlo, design a estetika

- Maximální úroveň prosvětlení
- Vynikající energetická efektivita
- Nejmodernější design
- Vynikající útlum hluku

reddot winner 2021

Designový světlík s plochým sklem

Designový světlík VELUX s plochým sklem, který je součástí naší nové generace světlíků, vnese do vašeho domova kouzlo denního světla. Elegantní design s plochými a rovnými liniemi téměř splyne s rovinou střechy.

Jedinečná konstrukce se štíhlým rámem a neviditelným křídlem poskytuje maximum denního světla a designový vzhled z interiéru – i s nainstalovaným stíněním. Rolety jsou diskrétně umístěny v konstrukci základní jednotky mezi spodním a vnějším sklem a nenarušují přísun denního světla, design ani váš výhled na oblohu.

Designový světlík VELUX s plochým sklem se dodává s dvojsklem nebo trojsklem a má vynikající energetickou efektivitu i schopnost tlumit hluk deště, krupobití nebo dopravy.



Velikost otvoru je stejná jako velikost světlíku.

Ploché sklo (ISU 2093)



Elegantní volba pro střechy se sklonem 2–15°.
Bezrámové zasklení.

Neotevíravá základna světlíku (CFU)



Jedinečná konstrukce okna se štíhlým rámem a neviditelným křídlem.
Odolný bílý polyuretanový rám s dřevěným jádrem.
K dispozici s dvojsklem nebo trojsklem pro vynikající energetický výkon a tlumení hluku.
Laminované izolační sklo zvyšuje bezpečnost.
Zvýšená bezpečnost*

Dálkově ovládaná základna světlíku (CVU)



Elektrický nebo solární světlík zajišťuje optimální větrání stisknutím tlačítka.
Integrovaný dešťový senzor.
Jedinečná konstrukce okna se štíhlým rámem a neviditelným křídlem.
Odolný bílý polyuretanový rám s dřevěným jádrem.
K dispozici s dvojsklem nebo trojsklem pro vynikající energetickou efektivitu a tlumení hluku.
Laminované izolační sklo zvyšuje bezpečnost.
Zvýšená bezpečnost*

Kompletní světlík se skládá ze základny a horní části, které je nutné objednat samostatně.

Ploché sklo

- bezrámové zasklení
- tvrzené vnější sklo zajištěné těsněním
- konstrukční zasklení s označením CE (upevnění horní části světlíku bez mechanických prvků)

Rám

- tenký polyuretanový rám s dřevěným jádrem
- maximum denního světla a elegantní design, mimořádná odolnost a tepelná stabilita

Izolace

- speciálně vyvinutý systém izolace ThermoTechnology

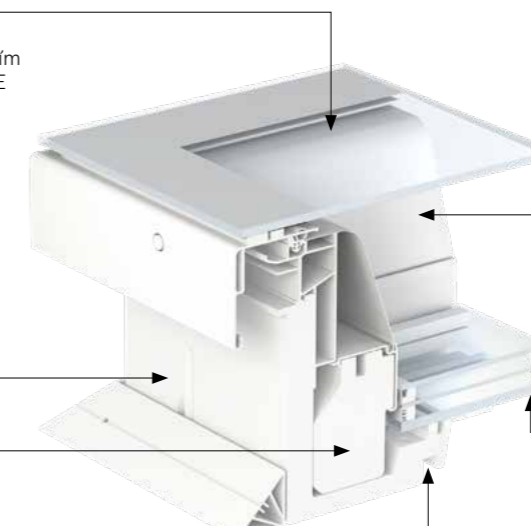

Okenní křídlo

- neviditelné – tenké křídlo ze skleněných vláken
- maximum denního světla, elegantní design

Izolační zasklení

- dvojsklo/trojsklo
- $U_{rc,ref300}$ 0,75/0,60 W/m²K,
- $A_{rc,ref300}$ 4,1 m²**
- umístěno nízko v konstrukci pro maximum denního světla a maximální energetickou výkonnost

Drážka ostění

- unikátní drážka na ostění pro přesnou konstrukci ostění

Další produkty pro větší pohodlí



Markýza (MSU)



Zatemňující roleta (DSU)

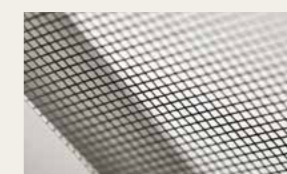

Síť proti hmyzu (ZIU)



Kompatibilní s inteligentním řízením zdravého vnitřního klimatu VELUX ACTIVE a VELUX App Control

Více informací o montážních příslušenstvích a stíněních naleznete na www.velux.cz

* Odpovídá legislativním požadavkům EU na odolnost vůči vloupání třídy 2. Bezpečná konstrukce s vnitřním vrstveným sklem je odolná proti vloupání a vyhovuje bezpečnostním zasklením třídy P4A testovaným proti manuálnímu útoku.

** Kalkulováno pro referenční velikost 120×120 cm s celkovou výškou základny světlíku 30 cm, sklon střechy 0°.



Pokročilé řešení světlíku s izolačním zasklením

- Dobrá úroveň prosvětlení
- Dobrá energetická efektivita
- Klasická konstrukce
- Zvýšený útlum hluku

Světlík s kopulí a zasklením

Světlík s kopulí a zasklením VELUX je určen k prosvětlení interiérů pod střechou se sklonem 0–15°. Osvědčené řešení účinně propouští denní světlo a čerstvý vzduch přes plochou střechu při zachování vysoké úrovně tepelné izolace. Díky produktům na ochranu před sluncem a teplem zároveň udržuje komfortní vnitřní prostředí.

V základně je integrované izolační dvojsklo účinné jak pro snížení spotřeby energie, tak pro snížení hluku v případě deště, krupobití nebo jiných rušivých vlivů zvenčí. Kopule může být z akrylátu nebo polykarbonátu a je k dispozici v čířém či opálovém provedení.

rozměry (cm)



* Pouze v neotevřravé nebo elektrické variantě. Velikost otvoru je stejná jako velikost světlíku.

Čirá kopule (ISD 0000/0010)



Průhledný povrch poskytuje jasný výhled ven a dobré denní světlo.

Opálová kopule (ISD 0100/0110)



Neprůhledný povrch přivádí dovnitř denní světlo a zároveň zajišťuje soukromí.

Neotevřravá základna (CFP)



Konstrukce základny z PVC poskytuje dobrou tepelnou izolaci. K dispozici s dvojsklem. Laminované izolační sklo zvyšuje bezpečnost. Zvýšená bezpečnost*

Elektricky ovládaná základna (CVP)

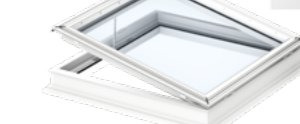

Elektricky ovládaný světlík přivádí čerstvý vzduch stisknutím tlačítka. Integrovaný dešťový senzor. Konstrukce základny z PVC. K dispozici s dvojsklem. Laminované izolační sklo zvyšuje bezpečnost. Zvýšená bezpečnost*
⚡ Elektrická varianta potřebuje napájení 230 V.

Kompletní světlík se skládá ze základny a horní části, které je nutné objednat samostatně.

Kopule

- akrylátová nebo polykarbonátová
- čirá nebo neprůhledná
- výrazné omezení hluku vyvolaného deštěm

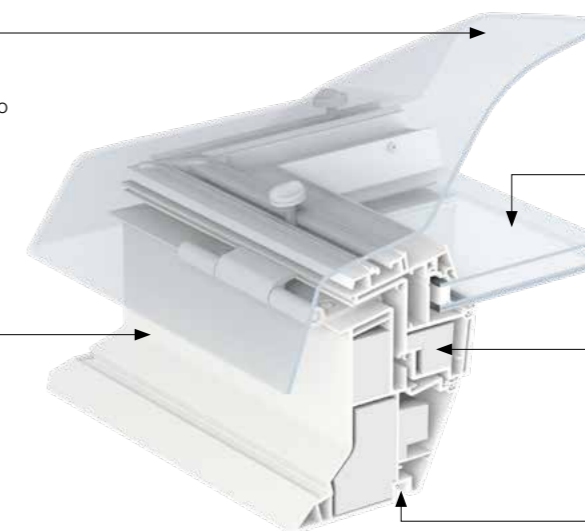

Izolační zasklení

- dvojsklo pro lepší energetickou výkonnost
- hodnota $U = 0,8 \text{ W/m}^2\text{K}$
- Plocha = $3,4 \text{ m}^2$ **

Izolace

- speciálně vyvinutý systém izolace ThermoTechnology

Rám

- profily z PVC s elegantním hladkým povrchem
- snadná údržba
- snadné čištění

Drážka ostění

- unikátní drážka na ostění pro přesnou konstrukci ostění

Další produkty zvyšující pohodlí



Markýza (MSG)

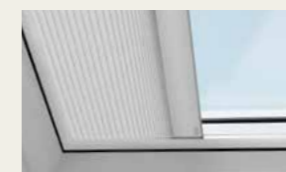

Dvojitě plisovaná roleta (FSK/FMK)



Plisovaná roleta (FMG)



Kompatibilní s inteligentním řízením zdravého vnitřního klimatu VELUX ACTIVE a VELUX App Control

⚡ Více informací o montážních příslušenstvích a stínění naleznete na www.velux.cz

* Odpovídá legislativním požadavkům EU na odolnost vůči vloupání třídy 2. Bezpečná konstrukce s vnitřním vrstveným sklem je odolná proti vloupání a vyhovuje bezpečnostním zasklením třídy P4A testovaným proti manuálnímu útoku.

** Kalkulováno pro referenční velikost 120x120 cm s celkovou výškou základny světlíku 30 cm, sklon střechy 0°.



0-15°



Bez izolačního zasklení.
Pro nevytápěné místnosti a budovy.

Základní úroveň prosvětlení
Základní energetická efektivita

Světlík s kopulí

Světlík s kopulí VELUX je jednoduché řešení prosvětlení plochou střechou pro nevytápěné místnosti nebo budovy, jako jsou sklady, garáže, kůlny nebo menší průmyslové haly. Je k dispozici v neotevíravém nebo dálkově ovládaném provedení a s dvouvrstvou nebo třívrstvou kopulí.

Světlík propouští denní světlo přes plochou střechu a je k dispozici pouze s neprůhlednou kopulí, která má minimální nároky na údržbu. Poskytuje rozptýlené denní světlo, které neoslňuje a je optimální pro práci v interiéru. Neotevíravý světlík s kopulí lze dodatečně opatřit motorem a umožnit větrání – stačí dokoupit sadu pro adaptaci na dálkové ovládání.

Pro vyšší bezpečnost je k dispozici zábrana proti pádu. K tomuto produktu nelze dokoupit žádné stínicí doplňky.

rozměry (cm)



* Pouze se základnou o výšce 15 cm.
Velikost otvoru je stejná jako velikost světlíku.

Kopule (ISJ)



Neprůhledný povrch poskytuje rozptýlené denní světlo a zaručuje tak osvětlení potřebné pro práci. K dispozici jsou dvouvrstvé a třívrstvé kopule z akrylátu nebo polykarbonátu.

Sada pro adaptaci na dálkové ovládání (ZCJ 1210)

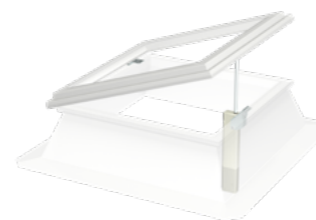

Umožňuje proměnit neotevíravý světlík CFJ na dálkově ovládaný. V kombinaci se sadou pro výměnu lze světlíky jiných značek přestavět na elektricky ovládané. ⚡ Potřebuje napájení 230 V.

Neotevíravá základna (CFJ)



Konstrukce základny z PVC poskytuje základní tepelnou izolaci. Vyberte si základnu o výšce 15 cm, 30 cm nebo 50 cm. Lze dodatečně vybavit motorem pro dálkové ovládání a účinné odvětrávání prostoru.

Sada pro adaptaci na manuální ovládání (ZCJ 1112)

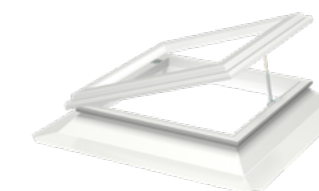

Pomocí této sady přeměníte své neotevíravé řešení světlíku na otevíravé. V kombinaci se sadou pro výměnu lze světlíky jiných značek přestavět na manuálně ovládané.

Elektricky ovládaná základna (CVJ)



Elektricky ovládaný světlík přivádí čerstvý vzduch stisknutím tlačítka. Je třeba připojit k elektrické síti. Konstrukce základny z PVC poskytuje základní tepelnou izolaci. Vyberte si základnu o výšce 15 cm, 30 cm nebo 50 cm. ⚡ Potřebuje napájení 230 V.

Sada pro výměnu (ZCJ 0000)



Pomocí této sady snadno vyměníte svůj starý světlík za nový světlík s kopulí. Kompatibilní se všemi základnami světlíků s kopulí.

Kopule

- dvě nebo tři vrstvy
- akrylátová nebo polykarbonátová
- neprůhledná

Izolace

- rám vyplněný polystyrenem pro účinnou izolaci

Rám

- profily z PVC s elegantním hladkým povrchem
- snadná údržba
- snadné čištění

Kompletní světlík se skládá ze základny a horní části, které je nutné objednat samostatně.

Speciální řešení

pro ploché střechy

Společnost VELUX nabízí řešení pro ploché střechy, která odpovídají různým specifickým potřebám a plně vyhovují stavebním předpisům i legislativním požadavkům. Zajistěte si komfortní výlez na střechu nebo odvod kouře.



Střešní výlez pro ploché střechy

- Manuálně ovládaný světlík s funkcí výlezu
- Izolační dvojsklo
- Laminované vnitřní sklo zabraňující roztržení skla do místnosti v případě rozbití
- Dostupný s polykarbonátovou nebo akrylátovou kopulí (čirou či opálovou)
- Extra široký úhel otevření až 60 stupňů pro snadný výstup na střechu
- Vynikající útlum hluku
- Hodnota U: 0,86 W/(m²K)*

0-15°

Střešní výlez pro ploché střechy (CXP)

100100 100x100	090120 90x120	120120 120x120
-------------------	------------------	-------------------

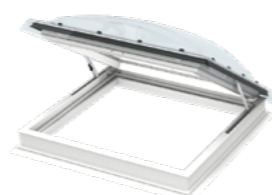

* Kalkulováno pro referenční velikost 120x120 cm s celkovou výškou základny světlíku 30 cm, sklon střechy 0°. Plocha A: 3,4 m²



Světlovod pro ploché střechy

Díky pevnému světlovodu TCR můžete přivést denní světlo i do nejtemnějších částí domu. Speciální tubus s odrazivostí až 98 % dokáže přenést sluneční a měsíční světlo až na vzdálenost 6 m. Ideální řešení pro koupelny, chodby, schodiště a šatny. Světlovod je k dispozici také s flexibilním tubusem (TCF). Zvedací rám (ZCE) umožňuje zvýšení montážní výšky o 160 mm a je nutné jej zakoupit samostatně.



0-15°

Světlovod pro ploché střechy (TCR/TCF)

60x60

	TCR	TCF
	Světlovod s pevným tubusem	Světlovod s flexibilním tubusem
Přenos světla	odrazí až 98 % denního světla	odrazí až 98 % denního světla
Doporučená délka	0,9–1,7 m, s prodloužením až 6 m (k dispozici jsou prodlužovací díly ZTR v délce 62 a 124 cm)	0,9 m bez možnosti prodloužení
Velikostní kód	OK14	OK14
Průměr tubusu	35 cm	35 cm
Osazovací rám	60x60 cm	60x60 cm
Příslušenství*	ZTL nosič LED osvětlení ZTB tepelněizolační prvek	ZTL nosič LED osvětlení ZTB tepelněizolační prvek

* V prodeji samostatně.



0-15°

Zařízení pro odvod kouře a tepla (CSP)

	100100 100x100	120120 120x120
Hodnota U (W/m²K)	0,99 (Plocha = 3,4 m ²)*	
Reakce na oheň	B-s1,d0	
Geometrická plocha Av, m²	1,13	1,48
Aerodynamická plocha Aa, m²	0,47	0,64

Zařízení pro odvod kouře a tepla

- Elektricky napájené řešení pro odvod kouře určené do plochých střech
- Certifikace v souladu s EN 12 101-2:2003
- Otevření pro odvod kouře: 500 mm
- Otevření pro komfortní větrání: 150 mm
- Skrytá zdvihací zařízení a motory
- Výška rámu: 300 mm
- Vysoce odolný bílý rám z PVC
- Nízkoenergetické izolační zasklení
- Ochranná kopule
- Bezúdržbové povrchy
- ⚡ Motorické jednotky jsou napájeny 24 V a nesmí být napojeny přímo do ovládacího systému (230 V)



KFX 210
Ovládací systém obsahuje řídicí jednotku, požární poplachový spínač a kouřový senzor.

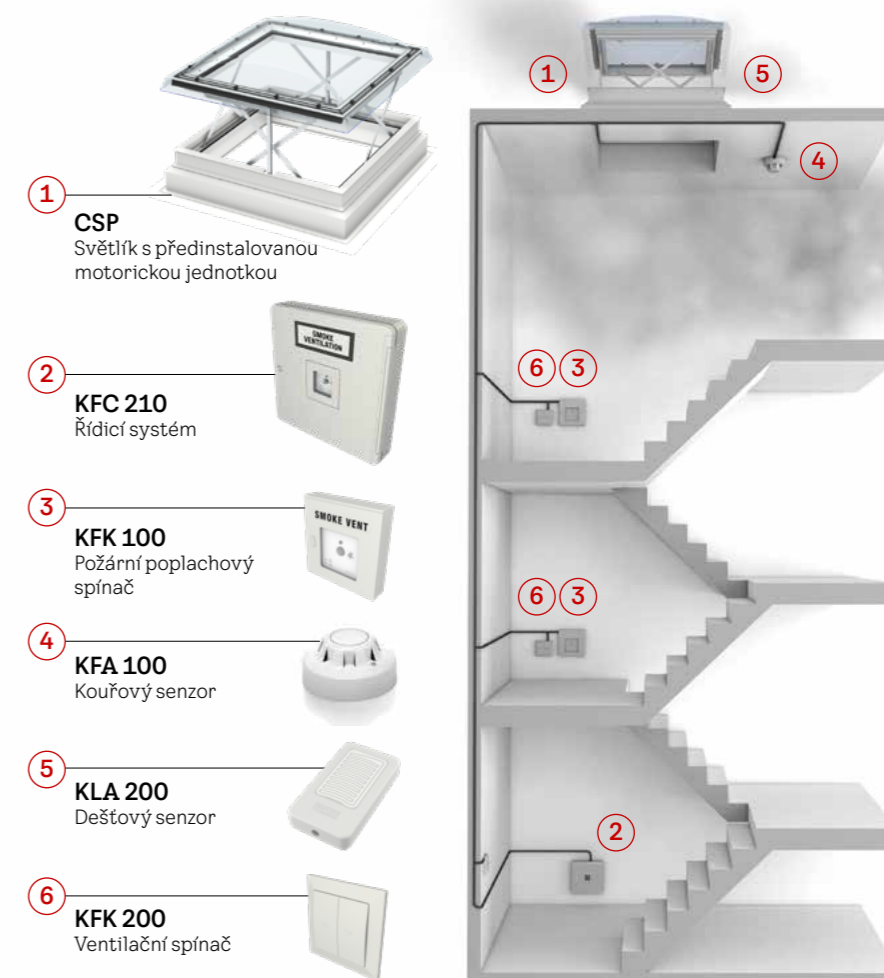

* Kalkulováno pro referenční velikost 120x120 cm s celkovou výškou základny světlíku 30 cm, sklon střechy 0°.

Ochrana před horkem a regulace světla

Pro designové světlíky se zaobleným a plochým sklem



Markýza (MSU)
Účinná ochrana před horkem

- Nenápadně umístěná uvnitř okna dodává interiéru exkluzivní design.
- Tlumí denní světlo a zabraňuje přímému oslnění.
- Chrání místnost před slunečním zářením.
- Zajišťuje naprosté soukromí.

Markýza z poloprůhledné tkaniny má solární napájení a pohodlné dálkové ovládání. Rozptylováním slunečních paprsků snižuje pasivní zahřívání a udržuje v místnosti příjemný chládek. Předem spárovaný nástěnný ovladač je součástí dodávky. Lze kombinovat se sítí proti hmyzu (nelze kombinovat se zatemňující roletou).

Zatemňující roleta (DSU)
Dokonalý spánek – ve dne i v noci

- Nenápadně umístěná uvnitř okna dodává interiéru exkluzivní design.
- 99,9% zatemnění.
- Vynikající pro použití v ložnicích a místnostech s televizí nebo domácím kinem.

Zatemňující roleta má solární napájení a pohodlné dálkové ovládání. Kdykoli zcela zablokuje průchod světla zvenčí pro zajištění dobrého spánku v noci a osvěžujícího zdřímnutí během dne. Ideální do ložnic a dalších pokojů, kde chcete mít naprostou kontrolu nad světlem. Předem spárovaný nástěnný ovladač je součástí dodávky. Lze kombinovat se sítí proti hmyzu (nelze kombinovat s markýzou).

Sít proti hmyzu (ZIU)
Čerstvý vzduch bez dotěrného hmyzu

- 100% odolná proti hmyzu.
- Pevná, průhledná textilie nebrání ve výhledu.
- Tkanina odolná proti větru pro dlouhou životnost.

Užijte si čerstvý vzduch bez nechtěných návštěvníků. Sít proti hmyzu v moderním bílém designu se snadno instaluje a lze ji jednoduše sejmut a vyčistit. Její průhledná tkanina nepřekáží ve výhledu. Lze kombinovat s markýzou nebo zatemňující roletou.



5070

Kompatibilita	MSU
CVU	✓
CFU	✓



4550

Kompatibilita	DSU
CVU	✓
CFU	✓



0000

Kompatibilita	ZIU
CVU	✓
CFU	✓

Pro světlíky s kopulí a zasklením



Markýza (MSG)
Účinná ochrana před horkem

- Tlumí denní světlo a zabraňuje přímému oslnění.
- Chrání místnost před slunečním zářením.
- Zajišťuje naprosté soukromí.

Poloprůhledná markýza chrání místnost před přehříváním je umístěna mezi horní částí a základnou světlíku. Zablokuje sluneční paprsky dříve, než stihnou ohřát vzduch v interiéru. Díky účinné ochraně před horkem udržujete uvnitř příjemnou teplotu. Solárně napájená markýza má pohodlné dálkové ovládání a instaluje se jednoduše zvenčí. Předem spárovaný nástěnný ovladač je součástí dodávky.



6090

Kompatibilita	MSG
CFP	✓
CVP manuální	✓
CVP elektrický	✓
CXP	–
CSP	✓

Dvojitě plisovaná roleta (FSK/FMK)
Zatemnění a ochrana před chladem

- Úplné zatemnění místnosti.
- Zvyšuje tepelný komfort.
- Zajišťuje naprosté soukromí.

Energeticky účinná zatemňující roleta je dekorativní a zároveň pomáhá chránit místnost před chladem. Dvojitě plisovaná tkanina má mezi vrstvami hliníkový povlak, který tepelně izoluje a zvyšuje vnitřní komfort. Roleta ovládaná na dálku pomocí elektrického pohonu (FMK) nebo solárního pohonu (FSK) je dostupná ve dvou barvách. Předem spárovaný nástěnný ovladač je součástí dodávky.

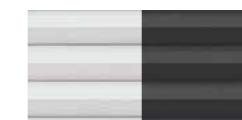

1045 1047

Kompatibilita	FSK	FMK
CFP	✓	✓*
CVP manuální	–	–
CVP elektrický	✓	✓
CXP	✓**	–
CSP	✓	–

Plisovaná roleta (FMG)
Měkké světlo

- Regulace denního světla.
- Zajišťuje naprosté soukromí.

Průhledná plisovaná roleta nabízí kontrolu měkkého denního světla prostřednictvím klasického, dekorativního řešení. Tkanina rozptyluje denní světlo vstupující do místnosti, zajišťuje příjemné prostředí bez přímého oslnění a je dostupná ve dvou barvách. Roleta má komfortní dálkové ovládání. Předem spárovaný nástěnný ovladač je součástí dodávky.



1016 1259

Kompatibilita	FMG
CFP	✓*
CVP manuální	–
CVP elektrický	✓
CXP	–
CSP	–

* V případě instalace na neotevřavý světlík je vyžadován ovládací systém KUX 110.
** Není doporučeno.
Nedoporučujeme instalaci MSG a FSK na světlíky s opalovou kopulí.
FMK/FMG/FSK mohou být kombinovány se solární markýzou MSG.

Markýzy a zatemňující rolety se umísťují dovnitř světlíku. Jejich montáž doporučujeme provést současně s instalací světlíku.

Kompatibilní s inteligentním řízením domácnosti – VELUX ACTIVE a VELUX App Control.

Markýzy a plisované rolety se umísťují dovnitř světlíku. Jejich montáž doporučujeme provést současně s instalací světlíku.

Kompatibilní s inteligentním řízením domácnosti – VELUX ACTIVE a VELUX App Control.

Montážní příslušenství

Pro více příkladů instalace do různých střešních konstrukcí si stáhněte příručku Design Guide pro ploché střechy.



Nová generace

Designový světlík s plochým sklem
Designový světlík se zaobleným sklem

Zvedací rám s náběhem
(ZCU 0015)

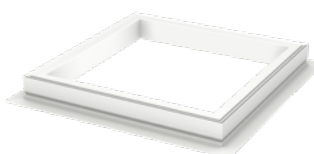

Zvedací rám s celoobvodovým náběhem, výška 16 cm

Zvedací rám (ZCU 1015)



Zvedací rám bez náběhu, výška 16 cm, maximálně 3 kusy (pouze v kombinaci s ZCU 0015)

Montážní lišty (ZZZ 210U)



Montážní lišty ke světlíkům CFU/CVU, černá barva

Parotěsná fólie (BBX)



Napojení světlíku na parotěsnou vrstvu ploché střechy

Světlík s kopulí a zasklením

Zvedací rám s náběhem
(ZCE 0015)



Zvedací rám s celoobvodovým náběhem, výška 16 cm

Zvedací rám (ZCE 1015)



Zvedací rám bez náběhu, výška 16 cm, maximálně 3 kusy (pouze v kombinaci s ZCE 0015)

Montážní lišty (ZZZ 210)



Montážní lišty ke světlíkům CFP/CVP/CXP/CSP

Parotěsná fólie (BBX)



Napojení světlíku na parotěsnou vrstvu ploché střechy

Světlík s kopulí

Zábrana proti pádu
(ZZZ 257)



Montážní lišty
(ZZZ 210J)



Sada pro výměnu
(ZCJ 0000)



Pro snadnou montáž starých světlíků se zachováním původní konstrukce. Potřebujete také kopuli ISJ a sadu pro adaptaci na dálkové ovládání ZCJ 1210.

Sada pro adaptaci na dálkové ovládání
(ZCJ 1210)



Umožňuje proměnit neotevíravý světlík CFJ na dálkově ovládaný. V kombinaci se sadou pro výměnu lze světlíky jiných značek přestavět na elektricky ovládané.

Sada pro adaptaci na manuální ovládání
(ZCJ 1112)

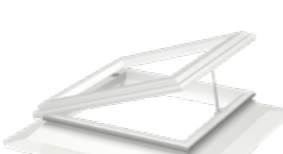

Pomocí této sady přeměníte své neotevíravé řešení světlíku na otevíravé. V kombinaci se sadou pro výměnu lze světlíky jiných značek přestavět na manuálně ovládané.

Designový světlík (CFU/CVU + ISU) – betonová konstrukce

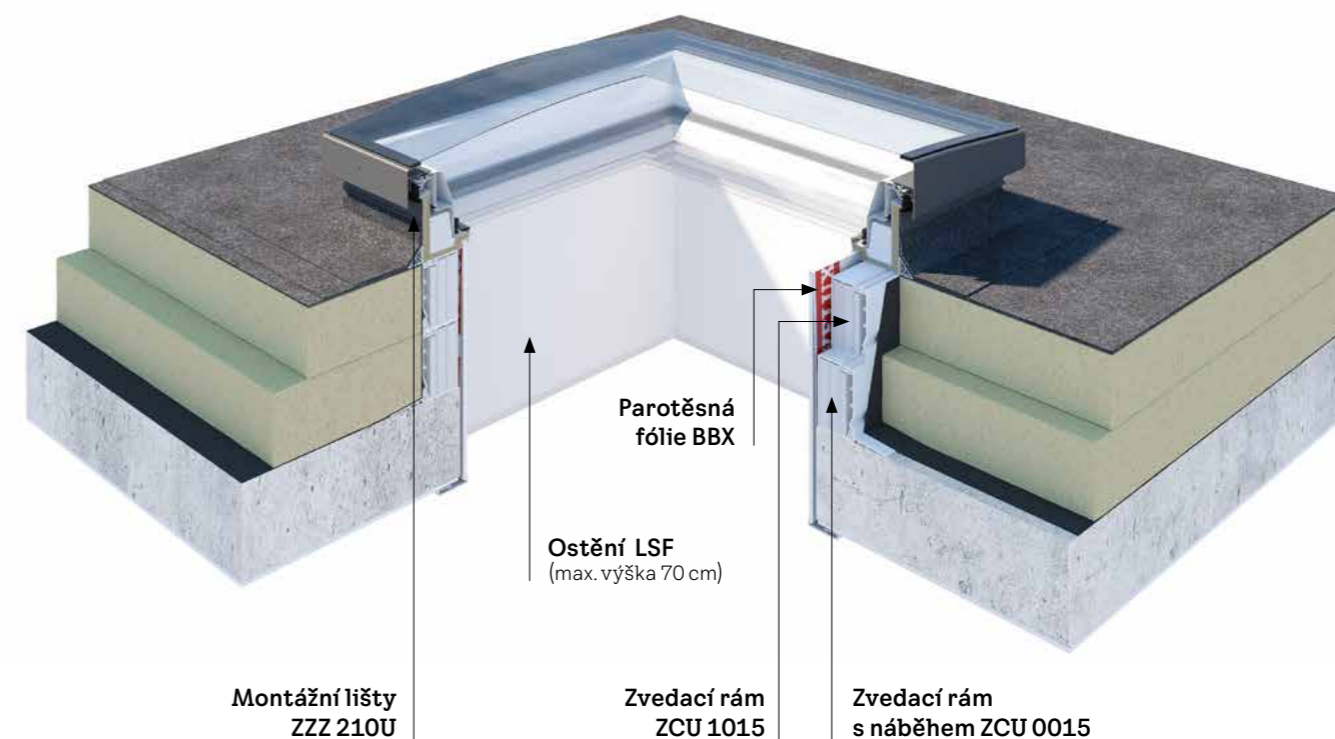

Ostění pro světlíky (LSF)

Perfektní vnitřní úprava





Prefabrikované vnitřní ostění VELUX pro světlíky bylo navrženo s cílem zefektivnit a urychlit montáž. Je vyrobeno z PVC a jeho bílá barva ideálně odráží a rozptyluje denní světlo do místnosti. Řešení vše v jednom zahrnuje PVC panely, parozábranu a krycí lištu.

Bezúdržbové ostění VELUX je určeno pro instalace v plochých střechách se sklonem do 5°, což umožňuje jeho použití pro většinu světlíků. Může být použito pro všechny světlíky VELUX.



Chytré řízení domácnosti

Vyberte si z naší kompletní nabídky inteligentního řízení takové, které vám nejlépe vyhovuje. Pro každého máme něco – od jednoduchého nástěnného ovladače až po plně automatizované řešení VELUX ACTIVE, které řídí kvalitu vnitřního prostředí.

Dálkové ovládání		Chytré ovládání	
VELUX dálkový ovladač (KLI 310–313) Předem spárovaný pro snadné propojení	VELUX Touch (KLR 300) Vnitřní komfort pouhým dotykem prstu	VELUX App Control (KIG 300) Interiér pod kontrolou, ať jste kdekoli	VELUX ACTIVE with NETATMO (KIX 300) Zdravý domov každý den
 <ul style="list-style-type: none"> Snadné ovládání jednoho výrobku uvnitř domu 	 <ul style="list-style-type: none"> Nezávislý na WiFi – dálkové ovládání v rámci domácnosti Ovládání různých výrobků Seskupování výrobků Časovač ventilace Rychlý a snadný přístup k často používaným funkcím Přístupný všem členům domácnosti 	 <ul style="list-style-type: none"> Využívá WiFi – dálkové ovládání odkudkoli prostřednictvím chytrého telefonu Možnost osobního časování Ovládání různých výrobků Seskupování výrobků Časovač ventilace Ovládání hlasem Možnost rozšíření na systém VELUX ACTIVE Kompatibilní s Apple a Google 	 <ul style="list-style-type: none"> Obsahuje všechny funkce VELUX App Automatické ovládání vnitřního klimatu pomocí senzorického měření Využití údajů o počasí Aktuální údaje o kvalitě vnitřního prostředí
Je součástí balení		Další funkce u jednotlivých výrobků Cena: 2 644,63/3 200,00 Kč Cena: 2 537,19/3 070,00 Kč Cena: 5 140,50/6 220,00 Kč	

 io-homecontrol® poskytuje moderní a bezpečné bezdrátové systémy, které se jednoduše instalují. Výrobky nesoucí logo io-homecontrol® navzájem komunikují, zvyšují komfort, bezpečnost a šetří energii. www.io-homecontrol.com

Softwarové rozhraní KLF 200



Umožňuje jednoduchou integraci elektrických a solárních výrobků VELUX do řešení chytré domácnosti nebo externích systémů správy budov.

Záložní zdroj KLB 100



Zdroj napájení elektrických výrobků pro případ výpadku elektřiny.



Vnitřní komfort pouhým dotykem prstu

VELUX Touch – KLR 300

VELUX Touch vám doma dá skvělý pocit jistoty, že máte každé dálkově ovládané střešní okno, světlík i roletu vždy na dosah ruky.

- Ovládání různých elektrických/solárních výrobků VELUX v rámci domu
- 15minutový časovač větrání
- Přístupný všem členům domácnosti
- Nezávislý na WiFi

Co vám to přinese?

Po večerní sprše můžete nechat otevřené okno, které se po 15 minutách automaticky zavře.



Interiér pod kontrolou, ať jste kdekoli

VELUX App Control – KIG 300

Ovládání elektrických/solárních výrobků VELUX z telefonu, ať jste kdekoli. Otevřete/zavřete okna a stahujte/vytahujte rolety pouhým přejetím prstu po displeji. Jednotlivé i skupinové ovládání různých výrobků v celém domě.

- Plánované větrání
- Personalizované ovládání domácnosti odkudkoli
- Možnost rozšíření na systém VELUX ACTIVE

Co vám to přinese?

Vracíte se z dovolené? Přijedte do vyvětraného domova! Několika kliknutími zajistíte své rodině příjemně čerstvý vzduch.



Zdravý domov každý den

VELUX ACTIVE with NETATMO – KIX 300

VELUX ACTIVE je řešení pro inteligentní domácnost, které propojí vaše dálkově ovládané výrobky dohromady.

- Větrání a stínění na základě senzorického měření kvality vnitřního prostředí (teplota, vlhkost, CO₂)
- Řízení prostřednictvím aplikace
- Ovládání hlasem

Co vám to přinese?

Nastavíte si otevření střešního okna třeba na 8 hodin a ráno vás probudí svěží vánek. Prší? Žádný problém! Aplikace se přizpůsobí předpovědi počasí.



iPhone, iPod a iPad jsou registrované ochranné známky společnosti Apple Inc. registrované v USA a dalších zemích. HomeKit je ochranná známka společnosti Apple Inc. Google a Google Play jsou ochranné známky společnosti Google LLC.

Plánování do posledního detailu

Nejdůležitější rozměry pro plánování

Nová generace

Designový světlík s plochým sklem

Designový světlík se zaobleným sklem

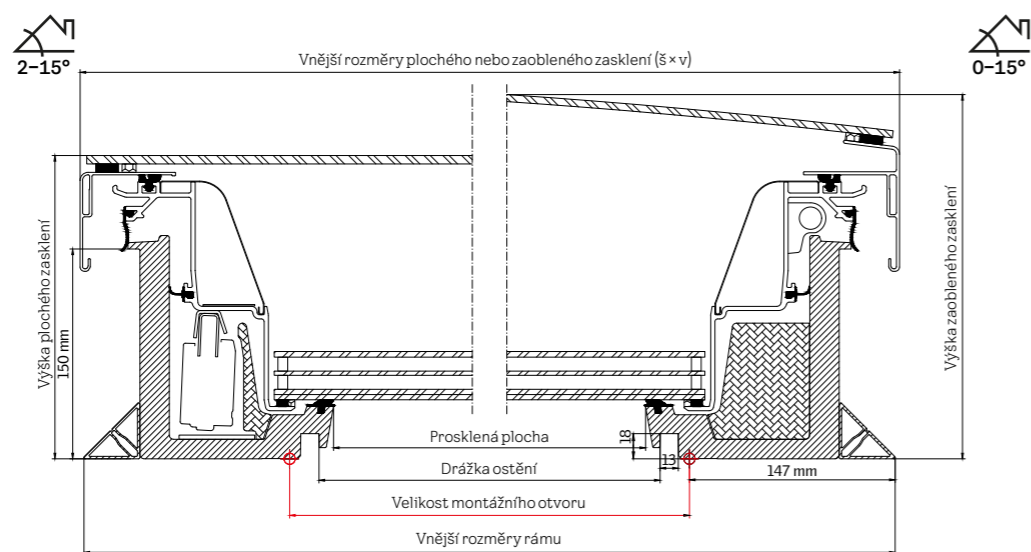

Rozměry cm	Velikost montážního otvoru mm (š x v)	Vnější rozměry rámu mm (š x v)	Prosklená plocha mm (š x v)	Prosklená plocha (m ²)	Rozměry drážky vnitřního ostění mm (š x v)	Šířka vnějšího profilu s plochým a zaobleným zasklením mm (š x v)	Výška zaobleného zasklení mm	Čistá hmotnost, kombinace CVU 0220Q/ CVU 0225Q se zaobleným zasklením	Čistá hmotnost, kombinace CVU 0220Q/ CVU 0225Q s plochým zasklením
60x60	600x600	893x893	538x538	0,29	559x559	901x901	253	55,3/58,4 kg	53,6/56,6 kg
80x80	800x800	1093x1093	738x738	0,54	759x759	1101x1101	262	74,8/80,0 kg	72,8/77,9 kg
90x60	900x600	1193x893	835x538	0,45	859x559	1201x901	268	68,7/73,1 kg	66,8/71,2 kg
90x90	900x900	1193x1193	835x835	0,70	859x859	1201x1201	268	85,7/92,2 kg	83,5/89,9 kg
100x100	1000x1000	1293x1293	938x938	0,88	959x959	1301x1301	273	97,5/105,3 kg	99,2/107,0 kg
120x90	1200x900	1493x1193	1138x835	0,95	1159x859	1501x1201	286	102,6/111,0 kg	104,6/113,1 kg
120x120	1200x1200	1493x1493	1138x1138	1,30	1159x1159	1501x1501	286	123,1/134,2 kg	125,8/137,0 kg
150x80	1500x800	1793x1093	1438x738	1,06	1459x759	1801x1101	310	130,1/142,6 kg	141,6/154,0 kg
150x100	1500x1000	1793x1293	1438x938	1,35	1459x959	1801x1301	310	127,3/138,9 kg	130,4/142,0 kg
150x120	1500x1200	1793x1493	1438x1138	1,64	1459x1159	1801x1501	310	180,0/198,4 kg	189,4/207,8 kg
150x150	1500x1500	1793x1793	1438x1438	2,07	1459x1459	1801x1801	310	212,2/235,2 kg	223,6/246,5 kg
200x60	2000x600	2293x893	1938x538	1,04	1959x559	2301x901	359	154,2/166,7 kg	150,8/163,4 kg
200x100	2000x1000	2293x1293	1938x938	1,82	1959x959	2301x1301	359	190,4/210,9 kg	208,6/229,1 kg

Designový světlík s plochým sklem ISU 2093	U _{rc,ref 300} (W/m ² K)	g	R _w	τ _v	Propustnost vzduchu	Reakce na oheň
CFU 0020 / CVU 0220 / CVU 0320, dvojsklo	0,75 ¹⁾	0,52	39	0,68	4	D-s2, d2
CFU 0025 / CVU 0225 / CVU 0325, trojsklo	0,60 ¹⁾	0,49	41	0,63	4	D-s2, d2

¹⁾ Kalkulováno podle normy EN 1873:2014+A1:2016, referenční velikost 120x120 cm s celkovou výškou základny světlíku 30 cm, A_{rc,ref 300} = 4,1 m².

Designový světlík se zaobleným sklem ISU 1093	U _{rc,ref 300} (W/m ² K)	g	R _w	τ _v	Propustnost vzduchu	Reakce na oheň
CFU 0020 / CVU 0220 / CVU 0320, dvojsklo	0,65 ¹⁾	0,52	39	0,69	4	D-s2, d2
CFU 0025 / CVU 0225 / CVU 0325, trojsklo	0,55 ¹⁾	0,49	42	0,63	4	D-s2, d2

¹⁾ Kalkulováno podle normy EN 1873:2014+A1:2016, referenční velikost 120x120 cm s celkovou výškou základny světlíku 30 cm, A_{rc,ref 300} = 4,4 m².

Světlík s kopulí a zasklením

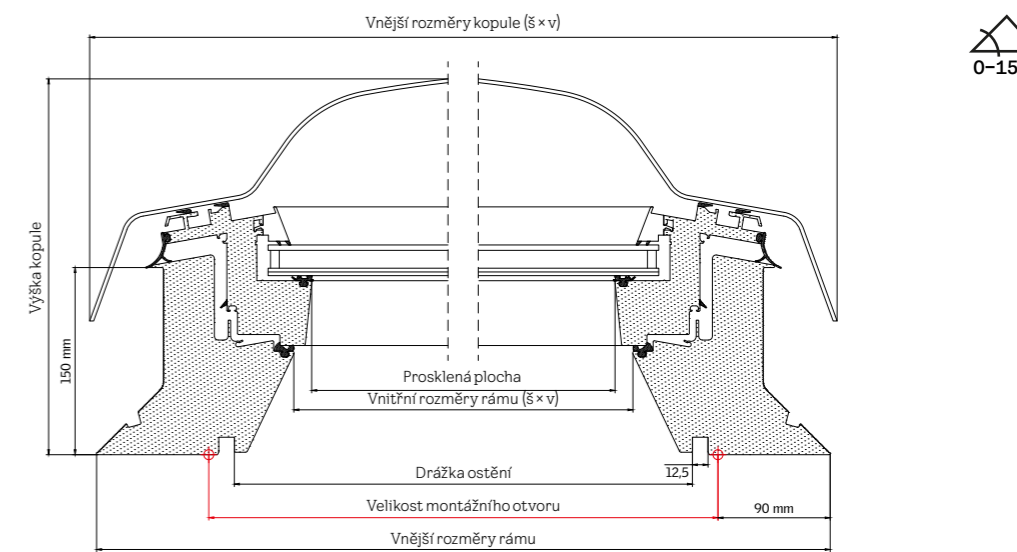
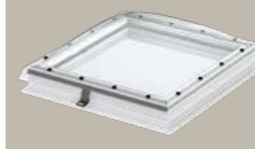

Rozměry cm	Velikost montážního otvoru mm (š x v)	Vnější rozměry rámu mm (š x v)	Vnitřní rozměry rámu mm (š x v)	Prosklená plocha mm (š x v)	Prosklená plocha (m ²)	Rozměry drážky vnitřního ostění mm (š x v)	Vnější rozměr kopule mm (š x v)	Výška kopule mm	Čistá hmotnost, kombinace CVP s kopulí
60x60	600x600	780x780	463,4x463,4	435x435	0,19	559x559	791x791	307	32 kg
90x60	900x600	1080x780	763,4x463,4	735x435	0,40	859x559	1091x791	307	41 kg
80x80	800x800	980x980	663,4x663,4	635x635	0,32	759x759	991x991	307	46 kg
90x90	900x900	1080x1080	763,4x763,4	735x735	0,54	859x859	1091x1091	357	56 kg
120x90	1200x900	1380x1080	1063,4x763,4	1035x735	0,76	1159x859	1391x1091	357	69 kg
100x100	1000x1000	1180x1180	863,4x863,4	835x835	0,70	959x959	1191x1191	357	66 kg
150x100	1500x1000	1680x1180	1363,4x863,4	1335x835	1,12	1459x959	1691x1191	407	92 kg
120x120	1200x1200	1380x1380	1063,4x1063,4	1035x1035	1,07	1159x1159	1391x1391	407	87 kg
150x150	1500x1500	1680x1680	1363,4x1363,4	1335x1335	1,78	1459x1459	1691x1691	407	132 kg

	U (W/m ² K)	g akryl/polykarbon.	R _w	τ _v akryl/polykarbon.	Propustnost vzduchu	Reakce na oheň
CFP 0073QV + ISD 0000 (akrylátová) nebo ISD 0010 (polykarbonátová)	0,80 ¹⁾	0,53/0,50	36	0,72/0,70	A3	B-s1,d0
CFP 0073QV + ISD 0100 (akrylátová) nebo ISD 0110 (polykarbonátová)	0,80 ¹⁾	0,20/0,23	36	0,25/0,26	A3	B-s1,d0
CVP 0673QV + ISD 0000 (akrylátová) nebo ISD 0010 (polykarbonátová)	0,80 ¹⁾	0,53/0,50	36	0,72/0,70	A3	B-s1,d0
CVP 0673QV + ISD 0100 (akrylátová) nebo ISD 0110 (polykarbonátová)	0,80 ¹⁾	0,20/0,23	36	0,25/0,26	A3	B-s1,d0

¹⁾ Kalkulováno podle normy EN 1873:2014+A1:2016, plocha A = 3,4 m². Kalkulováno pro referenční velikost 120x120 cm s celkovou výškou základny světlíku 30 cm, sklon střechy 0°.

Velikostní tabulka

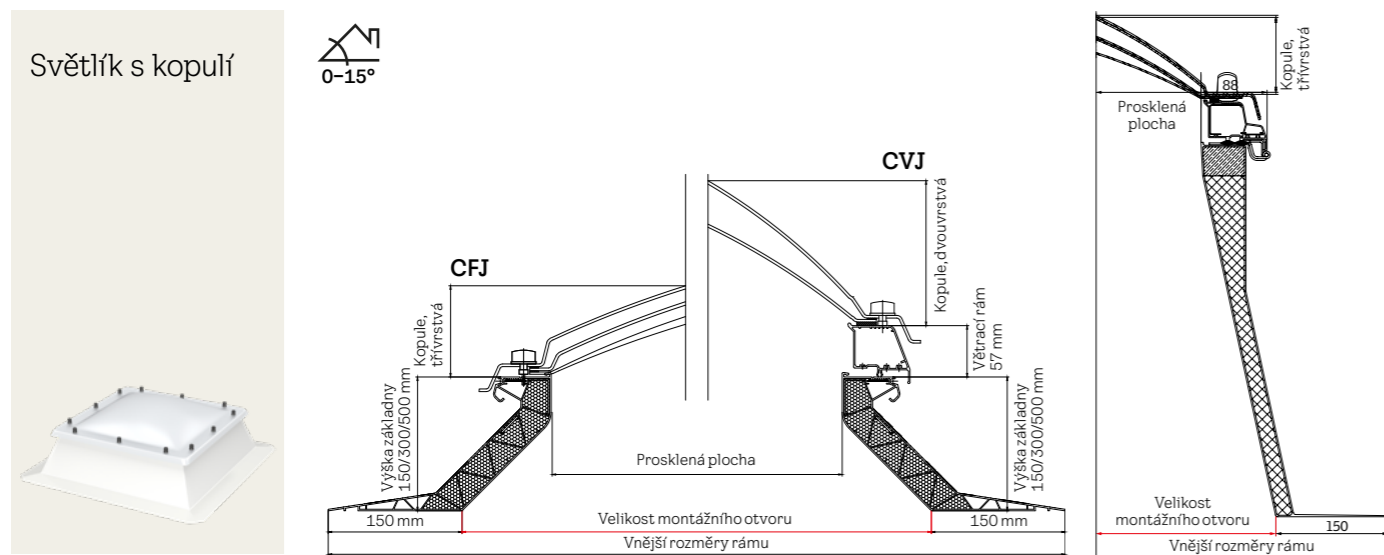

Rozměry cm	Velikost montážního otvoru mm (š × v)	Vnější rozměry rámu mm (š × v)	Proskená plocha mm (š × v)	Proskená plocha (m ²)	Kopule, dvouvrstvá/třívrstvá mm (v)	Čistá hmotnost světlíku 15/30/50 cm
60×60	600×600	900×900	400×400	0,16	137	7/11/15 kg
80×80	800×800	1100×1100	600×600	0,36	177	10/14/20 kg
90×60	900×600	1200×900	700×400	0,28	177	9/31/19 kg
90×90	900×900	1200×1200	700×700	0,49	197	11/16/23 kg
100×100	1000×1000	1300×1300	800×800	0,64	217	12/18/25 kg
120×90	1200×900	1500×1200	1000×700	0,70	197	13/18/26 kg
120×120	1200×1200	1500×1500	1000×1000	1,00	268	14/21/30 kg
150×100	1500×1000	1800×1300	1300×800	1,04	217	15/22/31 kg
150×150	1500×1500	1800×1800	1300×1300	1,69	328	18/26/38 kg
200×100	2000×1000	2300×1300	1800×800	1,44	217	17 kg

V rozměru 200×100 cm dostupné pouze s výškou základny 15 cm.

	U (W/m ² K)	g akryl./polykarbon.	R _w	τ _v akryl./polykarbon.	Propustnost vzduchu	Reakce na oheň akryl./polykarbon.
CFJ 0010 nebo CFJ 1010 + ISJ 0102 (akrylátová) nebo ISJ 0112 (polykarbonátová)	2,2 ¹⁾	0,75/0,52	20	0,80/0,52	-	třída E / B-s2, d0
CFJ 0010 nebo CFJ 1010 + ISJ 0103 (akrylátová) nebo ISJ 0113 (polykarbonátová)	1,7 ¹⁾	0,69/0,47	22	0,75/0,46	-	třída E / B-s2, d0
CVJ 0210 nebo CVJ 1210 + ISJ 0102 (akrylátová) nebo ISJ 0112 (polykarbonátová)	2,0 ²⁾	0,75/0,52	20	0,80/0,52	-	třída E / B-s2, d0
CVJ 0210 nebo CVJ 1210 + ISJ 0103 (akrylátová) nebo ISJ 0113 (polykarbonátová)	1,6 ²⁾	0,69/0,47	22	0,75/0,46	-	třída E / B-s2, d0

Uvedené hodnoty jsou pro rámy z PVC a výšku 15 a 30 cm.

¹⁾ A = 2,6 m²

²⁾ A = 3,1 m²

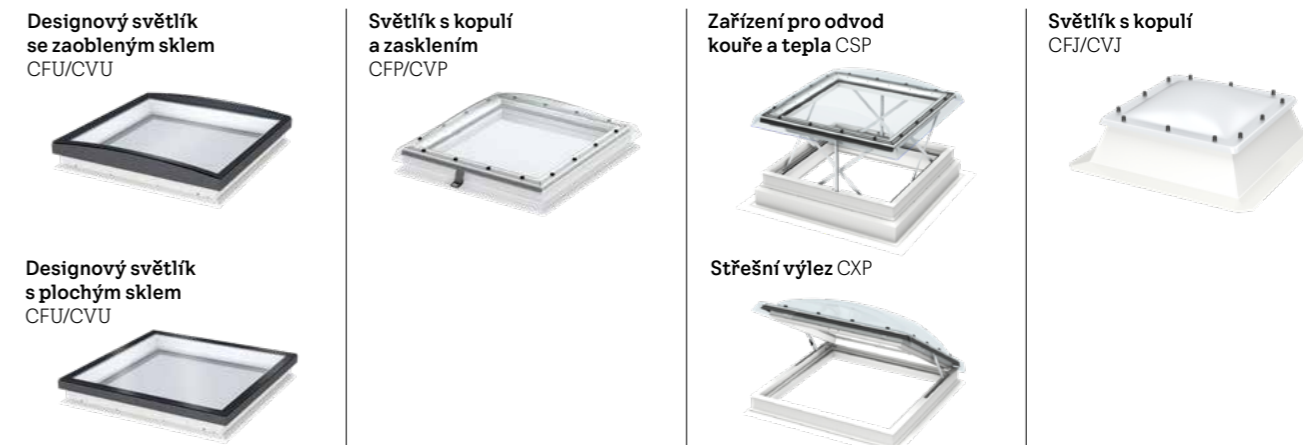

mm	výška						
	600	800	900	1000	1200	1500	2000
600	CFU CFJ CVU CVJ CFP CVP		CFU CFJ CVU CVJ				CFU CFJ CVU CVJ
800		CFU CFJ CVU CVJ CFP CVP				CFU CFJ CVU CVJ	
900	CFP CVP		CFU CFJ CVU CVJ CFP CVP		CFU CFJ CVU CVJ		
1000				CFU CFJ CVU CVJ CFP CVP	CFJ CFJ CSP CXP	CFU CFJ CVU CVJ	CFU CFJ CVU CVJ
1200			CFP CVP	CXP	CFU CFJ CVU CVJ CFP CVP	CFJ CFJ CSP CXP	CFU CFJ CVU CVJ
1500				CFP CVP		CFU CFJ CVU CVJ CFP CVP	CFJ CFJ CVU CVJ

CVU, CVJ – obdélníkové velikosti světlíků musí být instalovány kratší stranou ve směru sklonu střechy. U všech dálkově ovládaných obdélníkových velikostí se světlík otevírá na delší straně.

CVP, CXP – obdélníkové velikosti světlíků musí být instalovány delší stranou ve směru sklonu střechy. U všech dálkově ovládaných obdélníkových velikostí se světlík otevírá na kratší straně.

rozměry (cm)	60×60	80×80	90×60	90×90	100×100	120×90	120×120	150×80	150×100	150×120	150×150	200×60	200×100
Počet motorů v elektrickém/solárním světlíku CVU	samo- statný motor	samo- statný motor	samo- statný motor	samo- statný motor	samo- statný motor	samo- statný motor	samo- statný motor	samo- statný motor	samo- statný motor	duální motor	duální motor	duální motor	duální motor
Počet PV panelů v solárním světlíku CVU	1	1	1	1	1	1	2	2	2	2	2	2	2



 Další inspirace na
www.velux.cz/referencni-stavby

Multifunkční hala v obci Klaus, Rakousko
 Architekt: Dietrich | Untertrifaller Architekten
 Fotograf: Patricia Weisskirchner



Podpora

V každé fázi práce s našimi produkty vám nabízíme podporu a pomoc

Architekti a projektanti



Osobní poradenství
 Nabízíme specifikaci produktových řešení pro konkrétní projekt a poradenství při řešení denního osvětlení.

 **Kontaktujte nás:**
architekt.cz@velux.com

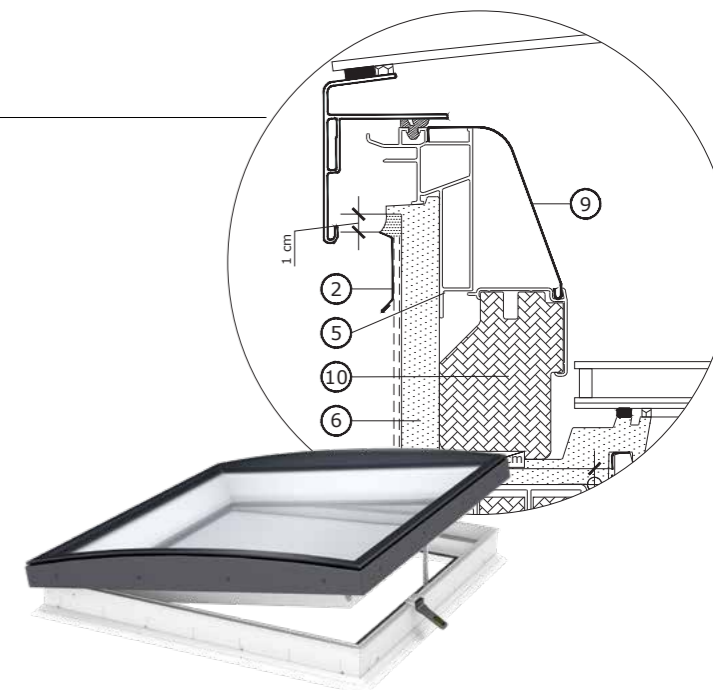

BIM a CAD objekty
 Projektanti používající ArchiCAD, AutoCAD, Revit a 3ds Max mohou využít řadu hotových knihoven objektů.

 **Stáhněte na:**
www.velux.cz/bim-cad



Montážní firmy



Podpora montáže
 Montážním partnerům nabízíme bezplatnou konzultaci a asistenci přímo v terénu. O tuto asistovanou montáž s přítomností technika VELUX je třeba požádat v dostatečném předstihu.

 montaznik@velux.com

Odborná školení
 Pro montážní firmy pravidelně pořádáme online i fyzická školení. Seznamte se s aktuální nabídkou školení VELUX a rozšiřte si odborné znalosti a dovednosti.

 www.velux.cz/skoleni

Záruka



Záruka a servis VELUX
 Na světlíky se vztahuje 10letá záruka společnosti VELUX a na stínící doplňky 2letá záruka.

 **Podrobnosti naleznete na**
www.velux.cz/pomoc-a-rady/zaruka-velux



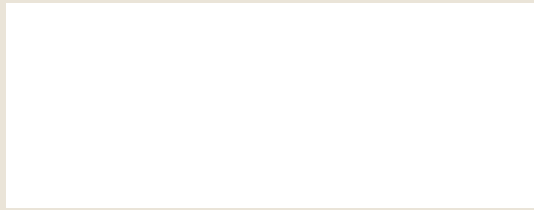

Všechny ceny v katalogu jsou v korunách a jedná se o doporučené maloobchodní ceny. Sazba DPH je 21 %. Uvedené ceny jsou orientační a nepředstavují nabídku k uzavření kupní smlouvy. Informace o aktuálních prodejních cenách si vyžádejte od svého prodejce nebo montážních firem.

Pro termín dodání kontaktujte služby pro zákazníky VELUX nebo svého prodejce.

Společnost VELUX neodpovídá za chyby v katalogích, brožurách a jiných tištěných materiálech. Společnost VELUX si vyhrazuje právo provádět změny svých výrobků a cen bez předchozího upozornění. Aktuální ceny jsou dostupné na adrese www.velux.cz



**ŠETŘETE PŘÍRODU
A STÁHNĚTE SI KATALOG
ELEKTRONICKY**

VELUX Česká republika, s.r.o.

Sídlo firmy:
Sokolova 1d, 619 00 Brno

Kancelář Praha:
Budějovická 1550/15a, 140 00 Praha 4

Profi zákazník:
Telefon: 531 015 511
prodejce@velux.com
montaznik@velux.com
architekt.cz@velux.com

Koncový zákazník:
Telefon: 531 015 506
info.cz@velux.com

Vzorkovny Praha a Brno:
· Předvádění výrobků
· Konzultační služby

www.velux.cz

