

Strešné okno VELUX GNL

Zasklenie 64

VELUX®



Výklopno-kyvné strešné okno so spodným ovládaním VELUX GNL vám umožní vychutnať si panoramatický výhľad a pocit väčšieho priestoru. Otvára sa smerom von pomocou madla v spodnej časti a poskytuje nerušený výhľad.

- Otvorte okno smerom von v uhle až do 45° a užívajte si panoramatický výhľad a pocit priestoru.
- Otvorte horné otváracie madlo do vetracej polohy a vpustite dnu čerstvý vzduch aj cez zatvorené okno.
- Zlepšite energetickú efektívnosť s týmto cenovo výhodným 3-vrstvovým zasklením s $U_w 1,0 \text{ W}/(\text{m}^2\text{K})$.
- Jednoducho otočte okno o 180° a bezpečne zvnútra vyčistíte vonkajšie sklo.
- Nastavením dolnej ovládacej kľučky do príslušnej polohy vyvetráte domácnosť aj bez toho, aby ste otvorili okno.
- Bezúdržbové vonkajšie kryty prinášajú väčší pokoj v duši počas celej životnosti strešného okna.
- Ventilačný filter, ktorý možno demontovať a vyčistiť, chráni vašu domácnosť pri vetraní pred prachom a hmyzom.



Pokyny pre aplikáciu

Okno môže byť inštalované v sklone strechy medzi 15° a 55° (75°) voči horizontálnej rovine.



Výklopno-kyvné strešné okná s manuálnym spodným ovládaním sa otvárajú smerom von, čo umožňuje neobmedzený panoramatický výhľad von. Ak chcete naplno využívať výklopno-kyvnú funkciu, odporúčame okno montovať v takej výške, v ktorej máte ničím nerušený výhľad von v stojí aj v sede. Upozorňujeme, že optimálna výška okna závisí od sklonu strechy.

Dostupné veľkosti a oblasť s denným svetlom

	660 mm	780 mm	942 mm	1140 mm
978 mm		GNL MK04 (0.47) [0.58]		
1178	GNL FK06 (0.47) [0.60]	GNL MK06 (0.59) [0.72]		
1398		GNL MK08 (0.72) [0.87]	GNL PK08 (0.91) [1.08]	GNL SK08 (1.14) [1.32]
1600		GNL MK10 (0.85) [1.01]		

Všetky rozmery sú uvedené v mm. () = účinná oblasť s denným svetlom, m² [] = Geometrická plocha, m²



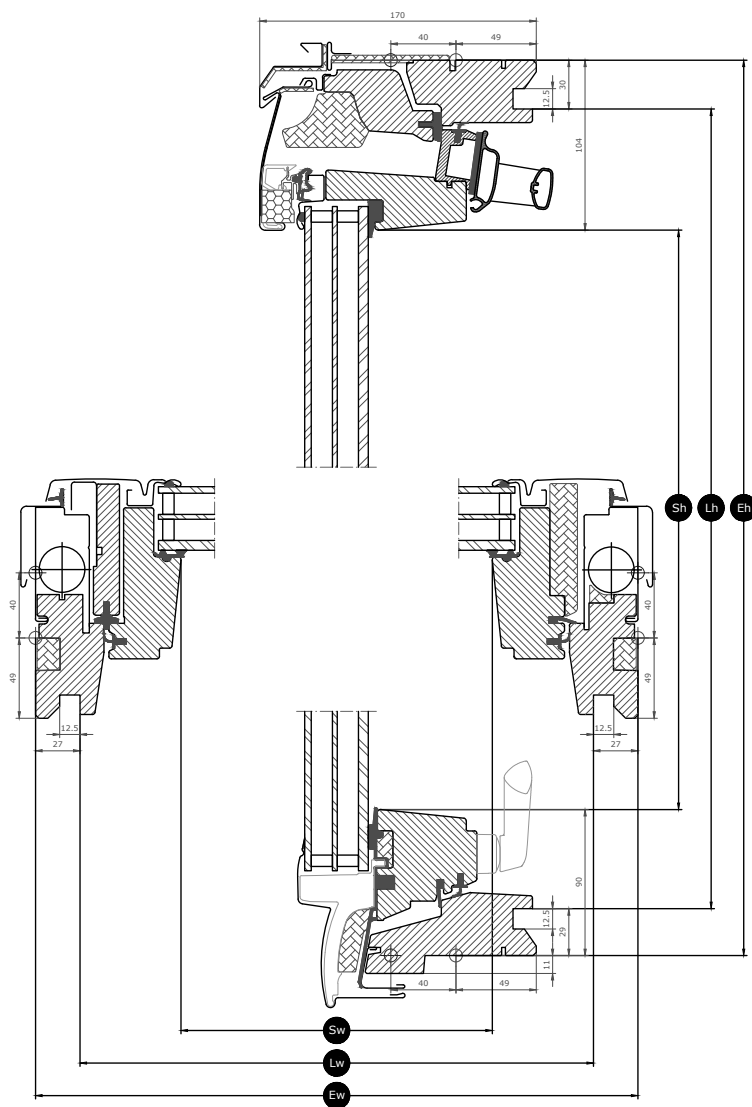







Rozmery prierezu



Šírka		FK--	MK--	PK--	SK--
Sw	Šírka otvorenia krídla	481	601	763	961
Lw	Vzdialenosť medzi drážkami ostena, šírka	605	725	887	1085
Ew	Šírka vonkajšieho rámu	660	780	942	1140

Výška		--04	--06	--08	--10
Sh	Výška otvorenia krídla	784	984	1204	1406
Lh	Vzdialenosť medzi drážkami ostena, výška	919	1119	1339	1541
Eh	Výška vonkajšieho rámu	978	1178	1398	1600

Funkcie zasklenia

Zasklenie 64		
	Tepelná izolácia Nízkoenergetické zasklenie znižuje tepelnú stratu cez okno a zvyšuje pohodlie v interiéri.	$U_g = 0.6$
	Solárne zisky V chladnejších oblastiach slnečné teplo počas zimného obdobia zahrieva vzduch v interiéri.	0,45
	Ochrana proti prehrievaniu Zasklenie chrániace pred slnečným žiarením v lete pomáha spríjemniť vnútornú klímu v oblastiach s teplým podnebím a v miestnostiach s veľkou presklenou plochou.	★★★★☆
	Bezpečnosť Silnejšie lepené sklo zvyšuje odolnosť voči manuálnemu útoku (vlámaniu).	N/A
	Bezpečnostná laminácia Zabraňuje pádu skla do miestnosti v prípade náhodného rozbitia.	
	Tvrdené sklo Spevňuje vonkajšie sklo, aby odolalo zatúlaným loptám a extrémnemu počasiu ako sú silné búrky a krupobitie.	✓
	UV filter Chráni váš interiér pred vyblednutím vplyvom škodlivého UV žiarenia zo slnečných lúčov.	
	Útlm hluku z dažďa Tlmenie hluku z dažďa vytvára bariéru medzi vašim domovom a vonkajším počasím. Počas daždivých dní a nocí vás nebude nič rušiť.	✓
	Samočistiaca vrstva Vrchná vrstva odpuďujúca nečistoty vám umožňuje tráviť menej času čistením a viac času vychutnávaním si výhľadu.	✓
	Úprava proti roseniu Úprava brániaca roseniu výrazne znižuje tvorbu kondenzátu na vonkajšom skle a zabezpečuje ničím nerušený výhľad.	✓

Štruktúra zasklenia

Jednotka zasklenia	Zloženie variantu
Trojisko	6 mm vrstvené plavené sklo – 13 mm argón – 3 mm tepelne tvrdené sklo – 13 mm argón – 4 mm tvrdené sklo

Technické hodnoty pre okno

Prehľad technických hodnôt výrobku, ktorý okrem iného zahŕňa označenie CE v súlade s normou EN 14351-1.

Vlastnosti okna	Účinnosť
Tepelná izolácia (U_w)	1.0 W/(m ² K)
Priepustnosť svetla (τ_v)	0.63
Celková priepustnosť solárnej energie (g)	0,45
Zvuková izolácia (R_w)	35(-1;-3) dB
Priepustnosť vzduchu [trieda]	4
Výkonnosť v súvislosti s externým požiarom – Spojené kráľovstvo [trieda]	AC
Výkonnosť v súvislosti s externým požiarom – Európa [trieda]	npd
Odolnosť voči nárazom [trieda]	3
Nosnosť bezpečnostných zariadení	✓
Reakcia na požiar [trieda]	C-s1,d0
Odolnosť voči snehovému zaťaženiu	Vid' skladba zasklenia
Odolnosť voči veternému zaťaženiu [trieda]	C3 (>SK08: NPD)
Vodotesnosť [trieda]	E900

NPD: No Performance Determined - nie sú určené parametre

Viditeľné funkcie



Ovládacia kľučka, výklopno-kyvné, spodné

Jednoducho používateľná kľučka umožňuje bezproblémové otváranie a zatváranie okna.



Zdvíhacie zariadenie, výklopno-kyvné

The lifting device facilitates the opening of the top-hung sash, once engaged with the spring rods.



Konzola rolety, manuálne ovládanie

Umožňuje jednoduchú inštaláciu rolet na okno bez potreby ďalších nástrojov. Roletu stačí zackvanúť do vopred namontovaných konzol.



Záves rámu, kyvné, bočné

Odolný dizajn závesu zaručuje spoľahlivé používanie a umožňuje krídlo otočiť a jednoducho vyčistiť vonkajšie sklo.



Vnútoraná izolácia, horná časť rámu

V hornom ráme okna je integrovaná inovatívna izolačná technológia ThermoTechnology™ na zvýšenie energetickej účinnosti.



Plastový bežec

Plastový bežec možno vložiť do integrovaného spojenia na plastový bežec na zaistenie okna pri čistení vonkajšieho zasklenia alebo pre bezpečné vetranie.



Štítok

Každé strešné okno VELUX má jedinečný štítok s informáciami, ktoré možno využiť pri vyhľadávaní v dokumentácii CE, pri nákupe doplnkov, servise či výmene.

Vnútorný povrch

Materiál Opis	Priehľadný lakovaný povrch Dvojitá povrchová úprava.
Kód farby NCS, vnútorný povrch	Žiadny kód farby
Kód farby najbližšie RAL, vnútorný povrch	Žiadny kód farby

Vonkajšie oplechovanie

Dostupnosť nižšie uvedených variantov sa môže v priebehu času meniť. Najaktuálnejšie a najpresnejšie informácie získate vždy v platnom katalógu výrobkov alebo cenníku.

Materiál Opis	Hliník, tmavosivý Tmavosivá
Kód farby NCS, vonkajší povrch	S 7500-N
Kód farby najbližšie RAL, vonkajší povrch	7043

Čistenie a údržba

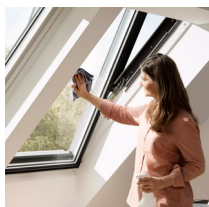

Ak chcete vonkajší povrch skla vyčistiť zvnútra, otočte krídlo a zaistite ho pomocou aretačných zarážok v polohe na čistenie.



K dispozícii sú údržbové sady VELUX.

Záručná lehota



Záruka 10 rokov platí na strešné okná zakúpené od 1. 4. 2026. Pri výrobkoch zakúpených pred týmto dátumom sa naďalej uplatňuje štandardná záruka 5 rokov, prípadne rozšírená záruka 5+5 rokov pri montáži so zatepľovacou sadou BDx. Úplne znenie záručných podmienok VELUX nájdete na www.velux.sk.

Lemovania a montážne prvky

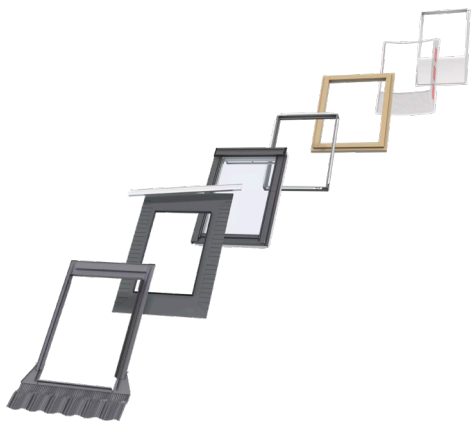

Lemovania

Strešné okno VELUX môžete namontovať doslova do akejkoľvek strešnej krytiny pomocou originálnych lemovaní VELUX. Naše lemovania sú navrhnuté špeciálne pre presnú veľkosť a tvar strešných okien, vďaka čomu dokonale sedia a sú vodotesné. Lemovania možno používať aj na kombinovanie viacerých strešných okien.

Montážne prvky

Vďaka montážnym prvkom VELUX sa medzi oknom a strechou zaručí správna montáž a vzduchotesný a vodotesný spoj. Všetky montážne prvky sú navrhnuté tak, aby dokonale sedeli na strešnom okne a prinášali spoľahlivý a dlhodobý výsledok.

Rolety, markízy na strešné okná a vonkajšie rolety

Doplňte svoje strešné okno VELUX montážou vnútorných a vonkajších roliet na strešné okná na ochranu pred teplom, ovládanie svetla, zatemnenie a ochranu pred hmyzom. Vyberte si zo širokej ponuky manuálne alebo diaľkovo ovládaných výrobkov, ktoré sú vyrobené tak, aby zodpovedali každému typu a veľkosti okna. Ďalšie informácie o kompatibilitate získate od miestnej predajnej spoločnosti VELUX.

Ďalšie informácie

Vyhradzujeme si právo vykonať technické zmeny.

Ďalšie informácie o našich výrobkoch nájdete na adrese <https://www.velux.sk/>