

Cenník

Výrobky a ceny platné od 25. 2. 2025

Prehľad veľkostí

Všetky uvedené rozmery platia pre vonkajší rám strešného okna, nie pre zasklenie (šírka x výška v mm).

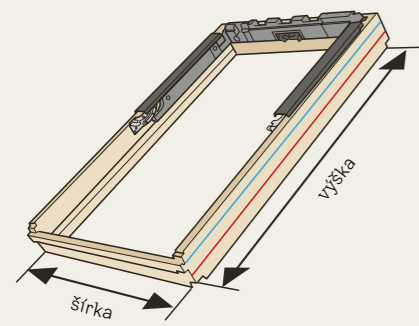

typ strešného okna VELUX

GGL	GGU
GGL21	GGU21
GGL30	GGU30
GGL40D	GGU40D
GPL	GPU
GZL	GPU21
GLL	GLU

presklená plocha, m²

veľkostný kód okna VELUX

(1,16)
SK08

550				GGL GGL21 GGL30	(0,27) PK25					
624				GGL	(0,26) MK27					
698	GGL GGL21					GGL GGL21 GGL30	(0,48) SK01			
778	GGL21 GGL30 GGL40D GGL21 GGL30 GGL40D GGL21 GGL30 GGL40D									
978	GGL GGL21 GGL30 GGL40D GGL21 GGL30 GGL40D GGL21 GGL30 GGL40D	GGL GGL21 GGL30 GGL40D GGL21 GGL30 GGL40D GGL21 GGL30 GGL40D	GGL GGL21 GGL30 GGL40D GGL21 GGL30 GGL40D GGL21 GGL30 GGL40D	GGL GGL21 GGL30 GGL40D GGL21 GGL30 GGL40D GGL21 GGL30 GGL40D	(0,23) BK04	(0,29) CK04	(0,38) FK04	(0,47) MK04	(0,60) PK04	(0,91) UK04
1178	GGL GGL21 GGL30 GGL40D GGL21 GGL30 GGL40D GGL21 GGL30 GGL40D	GGL GGL21 GGL30 GGL40D GGL21 GGL30 GGL40D GGL21 GGL30 GGL40D	GGL GGL21 GGL30 GGL40D GGL21 GGL30 GGL40D GGL21 GGL30 GGL40D	GGL GGL21 GGL30 GGL40D GGL21 GGL30 GGL40D GGL21 GGL30 GGL40D						
1398					(0,37) CK06	(0,47) FK06	(0,59) MK06	(0,75) PK06	(0,95) SK06	(1,15) UK06
1600	GGL GGL21 GGL30 GGL40D GGL21 GGL30 GGL40D GGL21 GGL30 GGL40D	GGL GGL21 GGL30 GGL40D GGL21 GGL30 GGL40D GGL21 GGL30 GGL40D	GGL GGL21 GGL30 GGL40D GGL21 GGL30 GGL40D GGL21 GGL30 GGL40D	GGL GGL21 GGL30 GGL40D GGL21 GGL30 GGL40D GGL21 GGL30 GGL40D						
1800					(0,58) FK08	(0,72) MK08	(0,92) PK08	(1,16) SK08	(1,40) UK08	
920			GIL	GIU	GIL	GIU	GIL	GIU	GIL	GIU
601					(0,22) MK31	(0,28) PK31	(0,36) SK31	(0,43) UK31		
955					(0,44) MK35	(0,56) PK35	(0,70) SK35	(0,85) UK35		
1155					(0,56) MK36	(0,71) PK36	(0,89) SK36	(1,08) UK36		
1375					(0,69) MK38	(0,87) PK38	(1,10) SK38	(1,33) UK38		

Hodnota v zátvorce uvádza presklenú plochu strešného okna v m².

Strešné okná 2v1 a 3v1

1,178	GGLS GGLS30 GPLS	GGLS GGLS30 GPLS	GGLS GGLS30 GPLS	GGLS GGLS30 GPLS	GGLS GGLS30 GPLS
	FFK06	FMK06	MMK06	FPK06	FFKF06
1,398	GGLS GGLS30 GPLS	GGLS GGLS30 GPLS	GGLS GGLS30 GPLS	GGLS GGLS30 GPLS	GGLS GGLS30 GPLS
	FFK08	FMK08	MMK08	FPK08	FFKF08
	1270	1390	1510	1552	1880

Strešný balkón GDL

2520	GDL	GDL	GDL
	MK19	PK19	SK19
	780	942	1140

Strešná terasa GEL

1398	GEL
	(0,69) M08
1093	VEA VEB VEC
	(0,56) M35
	780

Strešné výlezy

610	GVK VLT	GVT	VLT 1000 024	VLT 1000 025
830	460	540	900	450
730	VLT 1000 029	VLT 1000 033	VLT 1000 034	
	450	850	450	

Svetlovody

250	TWR TLR	TWF TCR	TWF TCF	TWF TLF
10	OK10	OK14		
	250	350		
	10	14		

Svetlíky pre ploché strechy

600	CFP CVJ CFV	CFJ CVJ CVU			CFU CVU
800	060060	090060			200060
900	CFP CVP	CFJ CVJ CVU	CFJ CVJ CFU CVU		CFU CVU
1000	060090	090090	120090		150090
1200	CFP CXP	CFJ CVJ CXP CFU CVU	CFJ CVJ CFU CVU		CFU CVU
1500	090120	120120	150120		200120
	CFP CVP		CFJ CVJ CFU CVU		CFU CVU
			100150		150150
	600	800	900	1000	1200

- Nová generácia svetlíkov
- Svetlák s kupolou a zasklením
- Svetlák s kupolou

Obsah

Prehľad zasklení	4
Strešné okná	6
Samostatné lemovanie	20
Cenovo zvýhodnené balíčky	22
Výber kombi lemovaní	26
Kombi lemovanie	28
Doplnkové riešenia pre viac svetla	40
Montážne príslušenstvo	50
Vnútorne tienenie	54
Siete proti hmyzu	60
Vonkajšie tienenie	62
Diaľkové ovládanie a príslušenstvo	66
Strešné výlezy	68
Údržba strešných okien	70
Svetlovody	72
Svetlíky	74
Odvod dymu a tepla	82

Všetky strešné okná VELUX sú štandardne dodávané s hliníkovým oplechovaním v tmavo šedej farbe. Iné varianty (medené a titánzinkové varianty) sú dostupné pre vybrané typy produktov, ktoré uvádzame nižšie. Pre viac informácií kontaktujte zákaznícke oddelenie VELUX.



Vonkajšie oplechovanie	Typ strešných okien	Príplatok
Strešné okná Premium		
Med	GGL, GGU, GPL, GPU, GDL, GEL, VEA, VEB, VEC	70%*
Titánzink	GGL, GGU, GPL, GPU, GDL, GEL, VEA, VEB, VEC	70%*
Lemovanie		
Med	Samostatné a kombi lemovania	100%*
Titánzink	Samostatné a kombi lemovania	60%*
Vonkajšie rolety		

* Uvedená výška príplatku je voči cene totožného výrobku v štandardnom hliníkovom variante.

Porovnávací prehľad zasklení

Zasklenie	Štandard		Štandard Plus
	51	61	64
	DVOJSKLO	ÚSPORA ENERGIÍ	ÚSPORA ENERGIÍ A KOMFORT
Trojsklo		✓	✓
Tepelná izolácia		✓	✓
Zvuková izolácia		✓	✓
Útlm zvuku z dažďa			✓
Bezpečnostná laminácia			
Tvrdené sklo	✓	✓	✓
UV filter			
Samočistiaca vrstva			✓
Vrstva proti roseniu			
U_w Súčiniteľ prestupu tepla celým oknom (W/m ² K)	1,3	1,1	1,0
U_g Súčiniteľ prestupu tepla zasklením (W/m ² K)	1,0	0,6	0,6
g Celková priepustnosť solárnej energie	0,46	0,50	0,46
R_w Útlm hluku (dB)	31	32	35
Trieda priedušnosti	3	4	4
Medziskelný plyn	Argón	Argón	Argón
T_v Priepustnosť svetla	0,69	0,68	0,62
T_{uv} Priepustnosť UV žiarenia	0,22	0,22	0,16
Bezpečnostná trieda	-	-	-
Trieda odolnosti zasklenia	-	-	-
Skladba zasklenia	4 mm plavené sklo 16 mm Argón 4 mm tvrdené sklo	4 mm plavené sklo 15 mm Argón 3 mm tepelne spevnené sklo 15 mm Argón 3 mm tvrdené sklo	6 mm plavené sklo 13 mm Argón 3 mm tepelne spevnené sklo 13 mm Argón 4 mm tvrdené sklo

* Strešné okná 2v1 a 3v1, GDL, GEL/VEA/VEB/VEC: pre bližšie informácie kontaktujte zákaznícke oddelenie VELUX.

** GGL/GGU: $U_w = 0,92$, elektrické GGL/GGU a GPU: $U_w = 0,96$, GIL/GIU/VFE/VIU: $U_w = 1,0$ (W/m²K)

*** GGL/GGU: $U_w = 0,83$, elektrické a solárne GGL/GPL: $U_w = 0,86$, elektrické/solárne GGU/GPU: $U_w = 0,88$ (W/m²K)

Premium					
70	70Q	68	66	62	67
BEZPEČNOSŤ A ÚTLM HLUKU Z DAŽĎA	NAJVYŠŠIA BEZPEČNOSŤ	ÚSPORA ENERGIÍ A BEZPEČNOSŤ	ÚSPORA ENERGIÍ A ČISTÝ VÝHLAD	ÚSPORA ENERGIÍ A ÚTLM HLUKU	NAJVYŠŠIA ÚSPORA ENERGIÍ
		✓	✓	✓	✓
✓	✓	✓	✓	✓	✓
✓	✓	✓	✓	✓	✓
✓	✓	✓	✓	✓	✓
✓	✓	✓	✓	✓	✓
✓	✓	✓	✓	✓	✓
			✓	✓	✓
1,3	1,3	1,1	1,0*	0,92**	0,83***
1,0	1,0	0,7	0,6	0,5	0,4
0,46	0,45	0,49	0,44	0,47	0,44
35	35	35	37	42	38
4	4	4	4	4	4
Argón	Argón	Argón	Argón	Kryptón	Kryptón
0,68	0,68	0,68	0,62	0,68	0,62
0,05	0,05	0,05	0,05	0,05	0,05
P2A	P4A	P2A	P2A	P2A	P2A
1B1	1B1	1B1	1B1	1B1	1B1
6,8 mm vrstvené bezpečnostné sklo 16 mm Argón 4 mm tvrdené sklo	7,5 mm vrstvené bezpečnostné sklo 16 mm Argón 4 mm tvrdené sklo	6,8 mm vrstvené bezpečnostné sklo 12 mm Argón 3 mm tepelne spevnené sklo 12 mm Argón 4 mm tvrdené sklo	6,8 mm vrstvené bezpečnostné sklo 13 mm Argón 3 mm tepelne spevnené sklo 13 mm Argón 4 mm tvrdené sklo	6,8 mm vrstvené bezpečnostné sklo 11 mm Kryptón 3 mm tepelne spevnené sklo 11 mm Kryptón 8 mm tvrdené sklo	6,8 mm vrstvené bezpečnostné sklo 12 mm Kryptón 3 mm tepelne spevnené sklo 12 mm Kryptón 4 mm tvrdené sklo

Benefity



Tepelná izolácia
Zabudnite ako je vonku a užívajte si príjemnú vnútornú teplotu. Čím nižšia je hodnota U_w , tým lepšie.



Zvuková izolácia
Čím menej hluku zvonku, tým viac pokoja a pohody u vás doma. Čím vyššia je hodnota R_w , tým lepšie.



Útlm hluku z dažďa
Nenechajte sa budiť dažďom ani krupobitím a užite si nerušený spánok.



Laminované bezpečnostné sklo
Zabraňuje pádu skla do miestnosti v prípade náhodného rozbitia.



Tvrdené sklo
Spevnené vonkajšie sklo odolá extrémnemu počasiu ako je silná búrka a krupobitie.



UV filter
Chrání vaše vnútorné vybavenie pred vyblednutím vplyvom škodlivého UV žiarenia.



Samočistiaca vrstva
S povrchovou úpravou odpuďujúcou nečistoty strávite menej času umývaním okna a viac času užívaním si krásneho výhľadu.



Úprava proti roseniu
Hydrofóbny povlak znižuje množstvo rosy, ktorá sa môže tvoriť na vonkajšom skle.

STREŠNÉ OKNÁ DO ŠIKMÝCH STRIECH



CK02 55x78	CK04 55x98	FK04 66x98	FK06 66x118	FK08 66x140	MK04 78x98	MK06 78x118	MK08 78x140		MK10 78x160	PK06 94x118	PK08 94x140	SK06 114x118	SK08 114x140		

ŠTANDARD, KYVNÉ OKNÁ S HORNÝM ALEBO SPODNÝM OVLÁDANÍM

		U _w	Sklon strechy (°)														
GZL 1051	Manuálne, kyvné, horné ovládanie, borovicové drevo s dvojitou vrstvou bezfarebného laku, dvojsklo	1.3	15-90	222,76 274,00	237,40 292,00	264,23 325,00	275,61 339,00	302,44 372,00	269,92 332,00	293,50 361,00	313,82 386,00		363,41 447,00	343,09 422,00	366,67 451,00	360,98 444,00	401,63 494,00
GZL 1051B	Manuálne, kyvné, spodné ovládanie, borovicové drevo s dvojitou vrstvou bezfarebného laku, dvojsklo	1.3	15-90	-	-	-	275,61 339,00	-	269,92 332,00	293,50 361,00	313,82 386,00		363,41 447,00	343,09 422,00	366,67 451,00	-	-
GLU 0051	Manuálne, kyvné, horné ovládanie, drevené jadro s odolnou vrstvou bieleho polyuretánu, dvojsklo	1.3	15-90	278,86 343,00	-	-	344,72 424,00	378,05 465,00	337,40 415,00	366,67 451,00	392,68 483,00		454,47 559,00	-	-	-	502,44 618,00
GLU 0051B	Manuálne, kyvné, spodné ovládanie, drevené jadro s odolnou vrstvou bieleho polyuretánu, dvojsklo	1.3	15-90	-	-	-	344,72 424,00	-	337,40 415,00	366,67 451,00	392,68 483,00		-	-	458,54 564,00	-	-

Strešné okná s horným ovládaním je možné dodatočne vybaviť spodnou kľukou ZZZ 181K2, viac informácií na strane 67.



CK02 55x78	CK04 55x98	FK04 66x98	FK06 66x118	FK08 66x140	MK04 78x98	MK06 78x118	MK08 78x140		MK10 78x160	PK06 94x118	PK08 94x140	SK06 114x118	SK08 114x140		

ŠTANDARD, KYVNÉ OKNÁ S HORNÝM ALEBO SPODNÝM OVLÁDANÍM

		U _w	Sklon strechy (°)														
GLL 1061	Manuálne, kyvné, horné ovládanie, borovicové drevo s dvojitou vrstvou bezfarebného laku, trojsklo	1.1	15-90	253,66 312,00	269,92 332,00	300,00 369,00	313,01 385,00	343,09 422,00	306,50 377,00	333,33 410,00	356,91 439,00		413,01 508,00	390,24 480,00	417,07 513,00	409,76 504,00	456,91 562,00
GLL 1061B	Manuálne, kyvné, spodné ovládanie, borovicové drevo s dvojitou vrstvou bezfarebného laku, trojsklo	1.1	15-90	-	269,92 332,00	-	313,01 385,00	343,09 422,00	306,50 377,00	333,33 410,00	356,91 439,00		413,01 508,00	-	417,07 513,00	-	-
GLU 0061	Manuálne, kyvné, horné ovládanie, drevené jadro s odolnou vrstvou bieleho polyuretánu, trojsklo	1.1	15-90	317,07 390,00	337,40 415,00	-	391,87 482,00	429,27 528,00	383,74 472,00	417,07 513,00	445,53 548,00		517,07 636,00	-	521,14 641,00	-	570,73 702,00
GLU 0061B	Manuálne, kyvné, spodné ovládanie, drevené jadro s odolnou vrstvou bieleho polyuretánu, trojsklo	1.1	15-90	-	337,40 415,00	-	391,87 482,00	429,27 528,00	383,74 472,00	417,07 513,00	445,53 548,00		517,07 636,00	-	521,14 641,00	-	-

Strešné okná s horným ovládaním je možné dodatočne vybaviť spodnou kľukou ZZZ 181K2, viac informácií na strane 67.

Strešné okno, rozmer rámu, cm	Staré kódy veľkostí			Nové kódy veľkostí
	Vyrábané do roku 1992	Vyrábané do roku 2002	Vyrábané do roku 2013	Dostupné dnes
55 x 78	-	102	C02	CK02
55 x 98	6	104	C04	CK04
66 x 98	-	204	F04	FK04
66 x 118	-	206	F06	FK06
66 x 140	-	-	F08	FK08
70 x 118	5	-	-	FK06*
78 x 98	1	304	M04	MK04
78 x 118	14	306	M06	MK06
78 x 140	12	308	M08	MK08
78 x 160	13	310	M10	MK10
94 x 98	-	404	P04	PK04
94 x 118	-	406	P06	PK06
94 x 140	-	408	P08	PK08
94 x 160	13	410	P10	PK10
114 x 118	14	606	S06	SK06
114 x 140	10	608	S08	SK08
114 x 160	-	610	S10	SK10
134 x 98	-	804	U04	UK04
134 x 140	8	808	U08	UK08
134 x 160	-	810	U10	UK10

UPOZORNENIE: Pre montáž strešných okien je nutné objednať lemovanie, viac informácií na strane 20.

Cena bez DPH (EUR) | Ak potrebujete inú veľkosť, alebo pri požadovanej veľkosti chýba cena, kontakujte zákaznícke oddelenie VELUX pre overenie dostupnosti.
Cena s DPH (EUR)



CK02 55x78	FK06 66x118	MK04 78x98	MK06 78x118	MK08 78x140	MK10 78x160	PK08 94x140	

ŠTANDARD ELEKTRICKÉ/SOLÁRNE STREŠNÉ OKNÁ

		U _w	Sklon strechy (°)							
GLL 106121	Elektrické, borovicové drevo s dvojitou vrstvou bezfarebného laku, trojsklo	1.1	15-90	586,99 722,00	646,34 795,00	639,84 787,00	666,67 820,00	690,24 849,00	746,34 918,00	750,41 923,00
GLL 106130	Solárne, borovicové drevo s dvojitou vrstvou bezfarebného laku, trojsklo	1.1	15-90	586,99 722,00	646,34 795,00	639,84 787,00	666,67 820,00	690,24 849,00	746,34 918,00	750,41 923,00
GLU 006121	Elektrické, drevené jadro s odolnou vrstvou bieleho polyuretánu, trojsklo	1.1	15-90	650,41 800,00	725,20 892,00	717,07 882,00	750,41 923,00	778,86 958,00	850,41 1 046,00	854,47 1 051,00
GLU 006130	Solárne, drevené jadro s odolnou vrstvou bieleho polyuretánu, trojsklo	1.1	15-90	650,41 800,00	725,20 892,00	717,07 882,00	750,41 923,00	778,86 958,00	850,41 1 046,00	854,47 1 051,00



CK02 55x78	CK04 55x98	FK04 66x98	FK06 66x118	FK08 66x140	MK04 78x98	MK06 78x118	MK08 78x140		MK10 78x160	PK06 94x118	PK08 94x140	SK06 114x118	SK08 114x140	

ŠTANDARD PLUS, KYVNÉ OKNÁ S HORNÝM ALEBO SPODNÝM OVLÁDANÍM

		U _w	Sklon strechy (°)														
GLL 1064	Manuálne, kyvné, horné ovládanie, borovicové drevo s dvojitou vrstvou bezfarebného laku, trojsklo	1.0	15-90	305,69 376,00	326,02 401,00	362,60 446,00	378,86 466,00	414,63 510,00	370,73 456,00	402,44 495,00	430,89 530,00		499,19 614,00	470,73 579,00	503,25 619,00	495,12 609,00	552,03 679,00
GLL 1064B	Manuálne, kyvné, spodné ovládanie, borovicové drevo s dvojitou vrstvou bezfarebného laku, trojsklo	1.0	15-90	-	326,02 401,00	-	378,86 466,00	414,63 510,00	370,73 456,00	402,44 495,00	430,89 530,00		499,19 614,00	-	503,25 619,00	-	-
GLU 0064	Manuálne, kyvné, horné ovládanie, drevené jadro s odolnou vrstvou bieleho polyuretánu, trojsklo	1.0	15-90	382,93 471,00	407,32 501,00	-	473,17 582,00	518,70 638,00	463,41 570,00	503,25 619,00	538,21 662,00		624,39 768,00	-	629,27 774,00	-	689,43 848,00
GLU 0064B	Manuálne, kyvné, spodné ovládanie, drevené jadro s odolnou vrstvou bieleho polyuretánu, trojsklo	1.0	15-90	-	407,32 501,00	-	473,17 582,00	518,70 638,00	463,41 570,00	503,25 619,00	538,21 662,00		624,39 768,00	-	629,27 774,00	-	-

Strešné okná s horným ovládaním je možné dodatočne vybaviť spodnou kľukou ZZZ 181K2, viac informácií na strane 67.

UPOZORNENIE: Pre montáž strešných okien je nutné objednať lemovanie, viac informácií na strane 20.

Cena bez DPH (EUR) | Ak potrebujete inú veľkosť, alebo pri požadovanej veľkosti chýba cena, kontaktujte zákaznícke oddelenie VELUX pre overenie dostupnosti.
Cena s DPH (EUR)

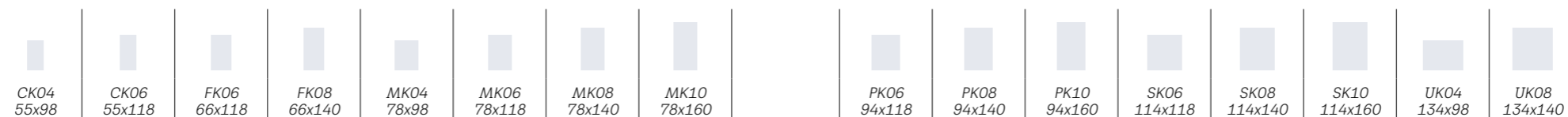

PREMIUM, SPODNÉ OVLÁDANIE

		U _w Sklon strechy (°)																		
GPL 3070	Manuálne, výklopno-kyvné, spodné ovládanie, borovicové drevo s trojitou vrstvou bezfarebného laku, dvojsklo	1.3	15-55	572,36 704,00	611,38 752,00	629,27 774,00	668,29 822,00	620,33 763,00	655,28 806,00	686,18 844,00	760,16 935,00		729,27 897,00	764,23 940,00	808,13 994,00	756,10 930,00	817,07 1 005,00	882,11 1 085,00	769,11 946,00	886,99 1 091,00
GPL 3068	Manuálne, výklopno-kyvné, spodné ovládanie, borovicové drevo s trojitou vrstvou bezfarebného laku, trojsklo	1.1	15-55	660,98 813,00	709,76 873,00	731,71 900,00	780,49 960,00	721,14 887,00	764,23 940,00	802,44 987,00	895,12 1 101,00		856,91 1 054,00	900,81 1 108,00	955,28 1 175,00	890,24 1 095,00	966,67 1 189,00	1 047,97 1 289,00	906,50 1 115,00	1 053,66 1 296,00
GPL 3066	Manuálne, výklopno-kyvné, spodné ovládanie, borovicové drevo s trojitou vrstvou bezfarebného laku, trojsklo	1.0	15-55	713,82 878,00	769,11 946,00	793,50 976,00	847,97 1 043,00	781,30 961,00	830,08 1 021,00	872,36 1 073,00	976,42 1 201,00		934,15 1 149,00	982,93 1 209,00	1 043,90 1 284,00	970,73 1 194,00	1 056,10 1 299,00	1 147,97 1 412,00	988,62 1 216,00	1 153,66 1 419,00
GPL 3067	Manuálne, výklopno-kyvné, spodné ovládanie, borovicové drevo s trojitou vrstvou bezfarebného laku, trojsklo	0.86	15-55	834,15 1 026,00	902,44 1 110,00	932,52 1 147,00	1 000,81 1 231,00	917,89 1 129,00	978,05 1 203,00	1 031,71 1 269,00	1 160,98 1 428,00		1 107,32 1 362,00	1 168,29 1 437,00	1 243,90 1 530,00	1 152,85 1 418,00	1 259,35 1 549,00	1 373,17 1 689,00	1 175,61 1 446,00	1 381,30 1 699,00
GPU 0070	Manuálne, výklopno-kyvné, spodné ovládanie, drevené jadro s odolnou vrstvou bieleného polyuretánu, dvojsklo	1.3	15-55	660,98 813,00	709,76 873,00	731,71 900,00	780,49 960,00	721,14 887,00	764,23 940,00	802,44 987,00	895,12 1 101,00		856,91 1 054,00	900,81 1 108,00	955,28 1 175,00	890,24 1 095,00	966,67 1 189,00	1 047,97 1 289,00	-	1 053,66 1 296,00
GPU 0068	Manuálne, výklopno-kyvné, spodné ovládanie, drevené jadro s odolnou vrstvou bieleného polyuretánu, trojsklo	1.1	15-55	771,54 949,00	832,52 1 024,00	860,16 1 058,00	921,14 1 133,00	846,34 1 041,00	900,81 1 108,00	948,78 1 167,00	1 064,23 1 309,00		1 017,07 1 251,00	1 071,54 1 318,00	1 139,84 1 402,00	1 057,72 1 301,00	1 153,66 1 419,00	1 255,28 1 544,00	-	1 262,60 1 553,00
GPU 0066	Manuálne, výklopno-kyvné, spodné ovládanie, drevené jadro s odolnou vrstvou bieleného polyuretánu, trojsklo	1.0	15-55	837,40 1 030,00	906,50 1 115,00	936,59 1 152,00	1 005,69 1 237,00	921,95 1 134,00	982,93 1 209,00	1 036,59 1 275,00	1 165,85 1 434,00		1 113,01 1 369,00	1 173,98 1 444,00	1 250,41 1 538,00	1 158,54 1 425,00	1 265,04 1 556,00	1 379,67 1 697,00	-	1 387,80 1 707,00
GPU 0062	Manuálne, výklopno-kyvné, spodné ovládanie, drevené jadro s odolnou vrstvou bieleného polyuretánu, trojsklo	0.96	15-55	987,80 1 215,00	1 073,17 1 320,00	1 111,38 1 367,00	1 196,75 1 472,00	1 092,68 1 344,00	1 168,29 1 437,00	1 234,96 1 519,00	1 395,93 1 717,00		1 330,08 1 636,00	1 405,69 1 729,00	1 500,81 1 846,00	1 386,99 1 706,00	1 519,51 1 869,00	-	-	-
GPU 0067	Manuálne, výklopno-kyvné, spodné ovládanie, drevené jadro s odolnou vrstvou bieleného polyuretánu, trojsklo	0.88	15-55	987,80 1 215,00	1 073,17 1 320,00	1 111,38 1 367,00	1 196,75 1 472,00	1 092,68 1 344,00	1 168,29 1 437,00	1 234,96 1 519,00	1 395,93 1 717,00		1 330,08 1 636,00	1 405,69 1 729,00	1 500,81 1 846,00	1 386,99 1 706,00	1 519,51 1 869,00	1 661,79 2 044,00	-	1 671,54 2 056,00
GPL 2070	Manuálne, výklopno-kyvné, spodné ovládanie, borovicové drevo s trojitou vrstvou bieleného náteru, dvojsklo	1.3	15-55	572,36 704,00	611,38 752,00	629,27 774,00	668,29 822,00	620,33 763,00	655,28 806,00	686,18 844,00	760,16 935,00		729,27 897,00	764,23 940,00	808,13 994,00	756,10 930,00	817,07 1 005,00	882,11 1 085,00	769,11 946,00	886,99 1 091,00
GPL 2068	Manuálne, výklopno-kyvné, spodné ovládanie, borovicové drevo s trojitou vrstvou bieleného náteru, trojsklo	1.1	15-55	660,98 813,00	709,76 873,00	731,71 900,00	780,49 960,00	721,14 887,00	764,23 940,00	802,44 987,00	895,12 1 101,00		856,91 1 054,00	900,81 1 108,00	955,28 1 175,00	890,24 1 095,00	966,67 1 189,00	1 047,97 1 289,00	906,50 1 115,00	1 053,66 1 296,00
GPL 2066	Manuálne, výklopno-kyvné, spodné ovládanie, borovicové drevo s trojitou vrstvou bieleného náteru, trojsklo	1.0	15-55	713,82 878,00	769,11 946,00	793,50 976,00	847,97 1 043,00	781,30 961,00	830,08 1 021,00	872,36 1 073,00	976,42 1 201,00		934,15 1 149,00	982,93 1 209,00	1 043,90 1 284,00	970,73 1 194,00	1 056,10 1 299,00	1 147,97 1 412,00	988,62 1 216,00	1 153,66 1 419,00
GPL 2067	Manuálne, výklopno-kyvné, spodné ovládanie, borovicové drevo s trojitou vrstvou bieleného náteru, trojsklo	0.86	15-55	834,15 1 026,00	902,44 1 110,00	932,52 1 147,00	1 000,81 1 231,00	917,89 1 129,00	978,05 1 203,00	1 031,71 1 269,00	1 160,98 1 428,00		1 107,32 1 362,00	1 168,29 1 437,00	1 243,90 1 530,00	1 152,85 1 418,00	1 259,35 1 549,00	1 373,17 1 689,00	1 175,61 1 446,00	1 381,30 1 699,00

Výklopno-kyvné okná sú vybavené kyvnou funkciou pre ľahšie pretočenie krídla kvôli umytiu. Strešné okná Premium sú dostupné aj v prevedení s medeným a titánzinkovým vonkajším oplechovaním. Pre viac informácií kontaktujte zákaznícke oddelenie VELUX.

UPOZORNENIE: Pre montáž strešných okien je nutné objednať lemovanie, viac informácií na strane 20.

Cena bez DPH (EUR) | Ak potrebujete inú veľkosť, alebo pri požadovanej veľkosti chýba cena, kontaktujte zákaznícke oddelenie VELUX pre overenie dostupnosti.
Cena s DPH (EUR)

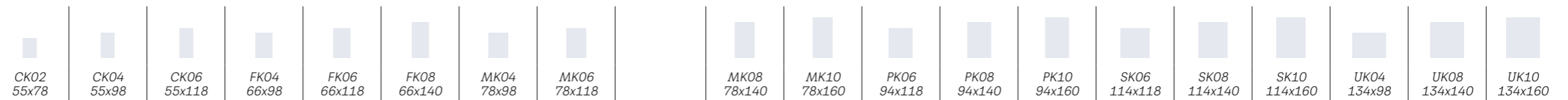

DIALKOVO OVLÁDANÉ STREŠNÉ OKNÁ

		U _w Sklon strechy (°)																					
GGL 307021	Elektrické, borovicové drevo s trojitou vrstvou bezfarebného laku, dvojsklo	1.3	15-90	721,14 887,00	743,09 914,00	782,11 962,00	782,11 962,00	800,00 984,00	839,02 1032,00	791,06 973,00	826,02 1016,00		856,91 1054,00	930,89 1145,00	900,00 1107,00	934,96 1150,00	978,86 1204,00	926,83 1140,00	987,80 1215,00	1052,85 1295,00	939,84 1156,00	1057,72 1301,00	1140,65 1403,00
GGL 306821	Elektrické, borovicové drevo s trojitou vrstvou bezfarebného laku, trojsklo	1.1	15-90	804,07 989,00	831,71 1023,00	880,49 1083,00	880,49 1083,00	902,44 1110,00	951,22 1170,00	891,87 1097,00	934,96 1150,00		973,17 1197,00	1065,85 1311,00	1027,64 1264,00	1071,54 1318,00	1126,02 1385,00	1060,98 1305,00	1137,40 1399,00	1218,70 1499,00	1077,24 1325,00	1224,39 1506,00	1328,46 1634,00
GGL 306621	Elektrické, borovicové drevo s trojitou vrstvou bezfarebného laku, trojsklo	1.0	15-90	853,66 1050,00	884,55 1088,00	939,84 1156,00	939,84 1156,00	964,23 1186,00	1018,70 1253,00	952,03 1171,00	1000,81 1231,00		1043,09 1283,00	1147,15 1411,00	1104,88 1359,00	1153,66 1419,00	1214,63 1494,00	1141,46 1404,00	1226,83 1509,00	1318,70 1622,00	1159,35 1426,00	1324,39 1629,00	1440,65 1772,00
GGL 306221	Elektrické, borovicové drevo s trojitou vrstvou bezfarebného laku, trojsklo	0.96	15-90	966,67 1189,00	1004,88 1236,00	1073,17 1320,00	1073,17 1320,00	1103,25 1357,00	1171,54 1441,00	1088,62 1339,00	1148,78 1413,00		1202,44 1479,00	1331,71 1638,00	1278,05 1572,00	1339,02 1647,00	1414,63 1740,00	1323,58 1628,00	1430,08 1759,00	-	-	-	-
GGL 306721	Elektrické, borovicové drevo s trojitou vrstvou bezfarebného laku, trojsklo	0.86	15-90	966,67 1189,00	1004,88 1236,00	1073,17 1320,00	1073,17 1320,00	1103,25 1357,00	1171,54 1441,00	1088,62 1339,00	1148,78 1413,00		1202,44 1479,00	1331,71 1638,00	1278,05 1572,00	1339,02 1647,00	1414,63 1740,00	1323,58 1628,00	1430,08 1759,00	1543,90 1899,00	1346,34 1656,00	1552,03 1909,00	1695,93 2086,00
GGL 307030	Solárne, borovicové drevo s trojitou vrstvou bezfarebného laku, dvojsklo	1.3	15-90	721,14 887,00	743,09 914,00	782,11 962,00	782,11 962,00	800,00 984,00	839,02 1032,00	791,06 973,00	826,02 1016,00		856,91 1054,00	930,89 1145,00	900,00 1107,00	934,96 1150,00	978,86 1204,00	926,83 1140,00	987,80 1215,00	1052,85 1295,00	939,84 1156,00	1057,72 1301,00	1140,65 1403,00
GGL 306830	Solárne, borovicové drevo s trojitou vrstvou bezfarebného laku, trojsklo	1.1	15-90	804,07 989,00	831,71 1023,00	880,49 1083,00	-	902,44 1110,00	951,22 1170,00	891,87 1097,00	934,96 1150,00		973,17 1197,00	-	1027,64 1264,00	-	1126,02 1385,00	1060,98 1305,00	1137,40 1399,00	-	1077,24 1325,00	1224,39 1506,00	-
GGL 306630	Solárne, borovicové drevo s trojitou vrstvou bezfarebného laku, trojsklo	1.0	15-90	853,66 1050,00	884,55 1088,00	939,84 1156,00	-	964,23 1186,00	1018,70 1253,00	952,03 1171,00	1000,81 1231,00		1043,09 1283,00	1147,15 1411,00	-	1153,66 1419,00	1214,63 1494,00	1141,46 1404,00	-	-	1159,35 1426,00	1324,39 1629,00	-
GGL 306730	Solárne, borovicové drevo s trojitou vrstvou bezfarebného laku, trojsklo	0.86	15-90	966,67 1189,00	1004,88 1236,00	1073,17 1320,00	-	1103,25 1357,00	1171,54 1441,00	1088,62 1339,00	1148,78 1413,00		1202,44 1479,00	-	1278,05 1572,00	-	1414,63 1740,00	1323,58 1628,00	1430,08 1759,00	-	1346,34 1656,00	1552,03 1909,00	-
GGU 007021	Elektrické, drevené jadro s odolnou vrstvou bieleho polyuretánu, dvojsklo	1.3	15-90	804,07 989,00	831,71 1023,00	880,49 1083,00	880,49 1083,00	902,44 1110,00	951,22 1170,00	891,87 1097,00	934,96 1150,00		973,17 1197,00	1065,85 1311,00	1027,64 1264,00	1071,54 1318,00	1126,02 1385,00	1060,98 1305,00	1137,40 1399,00	1218,70 1499,00	1077,24 1325,00	1224,39 1506,00	1328,46 1634,00
GGU 006821	Elektrické, drevené jadro s odolnou vrstvou bieleho polyuretánu, trojsklo	1.1	15-90	908,13 1117,00	942,28 1159,00	1003,25 1234,00	1003,25 1234,00	1030,89 1268,00	1091,87 1343,00	1017,07 1251,00	1071,54 1318,00		1119,51 1377,00	1234,96 1519,00	1187,80 1461,00	1242,28 1528,00	1310,57 1612,00	1228,46 1511,00	1324,39 1629,00	1426,02 1754,00	1248,78 1536,00	1433,33 1763,00	1562,60 1922,00
GGU 006621	Elektrické, drevené jadro s odolnou vrstvou bieleho polyuretánu, trojsklo	1.0	15-90	969,92 1193,00	1008,13 1240,00	1077,24 1325,00	1077,24 1325,00	1107,32 1362,00	1176,42 1447,00	1092,68 1344,00	1153,66 1419,00		1207,32 1485,00	1336,59 1644,00	1283,74 1579,00	1344,72 1654,00	1421,14 1748,00	1329,27 1635,00	1435,77 1766,00	1550,41 1907,00	1352,03 1663,00	1558,54 1917,00	1703,25 2095,00
GGU 006221	Elektrické, drevené jadro s odolnou vrstvou bieleho polyuretánu, trojsklo	0.96	15-90	1111,38 1367,00	1158,54 1425,00	1243,90 1530,00	1243,90 1530,00	1282,11 1577,00	1367,48 1682,00	1263,41 1554,00	1339,02 1647,00		1405,69 1729,00	1566,67 1927,00	1500,81 1846,00	1576,42 1939,00	1671,54 2056,00	1557,72 1916,00	1690,24 2079,00	-	-	-	-
GGU 006721	Elektrické, drevené jadro s odolnou vrstvou bieleho polyuretánu, trojsklo	0.88	15-90	1111,38 1367,00	1158,54 1425,00	1243,90 1530,00	1243,90 1530,00	1282,11 1577,00	1367,48 1682,00	1263,41 1554,00	1339,02 1647,00		1405,69 1729,00	1566,67 1927,00	1500,81 1846,00	1576,42 1939,00	1671,54 2056,00	1557,72 1916,00	1690,24 2079,00	1832,52 2254,00	1586,18 1951,00	1842,28 2266,00	-
GGU 007030	Solárne, drevené jadro s odolnou vrstvou bieleho polyuretánu, dvojsklo	1.3	15-90	804,07 989,00	831,71 1023,00	880,49 1083,00	880,49 1083,00	902,44 1110,00	951,22 1170,00	891,87 1097,00	934,96 1150,00		973,17 1197,00	1065,85 1311,00	1027,64 1264,00	1071,54 1318,00	1126,02 1385,00	1060,98 1305,00	1137,40 1399,00	1218,70 1499,00	1077,24 1325,00	1224,39 1506,00	1328,46 1634,00
GGU 006830	Solárne, drevené jadro s odolnou vrstvou bieleho polyuretánu, trojsklo	1.1	15-90	908,13 1117,00	942,28 1159,00	1003,25 1234,00	-	1030,89 1268,00	1091,87 1343,00	1017,07 1251,00	1071,54 1318,00		1119,51 1377,00	-	1187,80 1461,00	-	1310,57 1612,00	1228,46 1511,00	1324,39 1629,00	1426,02 1754,00	1248,78 1536,00	1433,33 1763,00	1562,60 1922,00
GGU 006630	Solárne, drevené jadro s odolnou vrstvou bieleho polyuretánu, trojsklo	1.0	15-90	969,92 1193,00	1008,13 1240,00	1077,24 1325,00	-	1107,32 1362,00	1176,42 1447,00	1092,68 1344,00	1153,66 1419,00		1207,32 1485,00	1336,59 1644,00	1283,74 1579,00	1344,72 1654,00	1421,14 1748,00	1329,27 1635,00	-	1550,41 1907,00	1352,03 1663,00	1558,54 1917,00	1703,25 2095,00
GGU 006730	Solárne, drevené jadro s odolnou vrstvou bieleho polyuretánu, trojsklo	0.88	15-90	1111,38 1367,00	1158,54 1425,00	1243,90 1530,00	-	1282,11 1577,00	1367,48 1682,00	1263,41 1554,00	1339,02 1647,00		1405,69 1729,00	-	1500,81 1846,00	-	1671,54 2056,00	1557,72 1916,00	1690,24 2079,00	1832,52 2254,00	1586,18 1951,00	1842,28 2266,00	-

Strešné okná Premium sú dostupné aj v prevedení s medeným a titánzinkovým vonkajším oplechovaním. Pre viac informácií kontaktujte zákaznícke oddelenie VELUX.

UPOZORNENIE: Pre montáž strešných okien je nutné objednať lemovanie, viac informácií na strane 20.

Cena bez DPH (EUR) | Ak potrebujete inú veľkosť, alebo pri požadovanej veľkosti chýba cena, kontaktujte zákaznícke oddelenie VELUX pre overenie dostupnosti.
Cena s DPH (EUR)

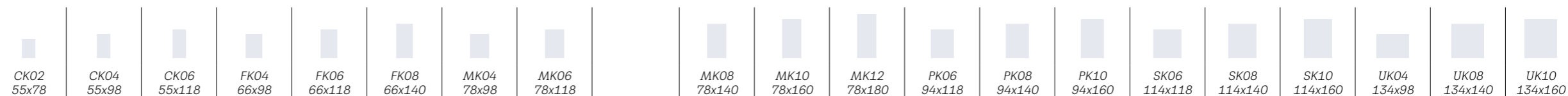

DIALKOVO OVLÁDANÉ STREŠNÉ OKNÁ

		U _w	Sklon strechy (°)	CK02 55x78	CK04 55x98	CK06 55x118	FK04 66x98	FK06 66x118	FK08 66x140	MK04 78x98	MK06 78x118	MK08 78x140	MK10 78x160	MK12 78x180	PK06 94x118	PK08 94x140	PK10 94x160	SK06 114x118	SK08 114x140	SK10 114x160	UK04 134x98	UK08 134x140	UK10 134x160
GGL 207021	Elektrické, borovicové drevo s trojitou vrstvou bieleho náteru, dvojsklo	1.3	15-90	721,14 887,00	743,09 914,00	782,11 962,00	782,11 962,00	800,00 984,00	839,02 1 032,00	791,06 973,00	826,02 1 016,00	856,91 1 054,00	930,89 1 145,00	-	900,00 1 107,00	934,96 1 150,00	978,86 1 204,00	926,83 1 140,00	987,80 1 215,00	1 052,85 1 295,00	939,84 1 156,00	1 057,72 1 301,00	1 140,65 1 403,00
GGL 206821	Elektrické, borovicové drevo s trojitou vrstvou bieleho náteru, trojsklo	1.1	15-90	804,07 989,00	831,71 1 023,00	880,49 1 083,00	880,49 1 083,00	902,44 1 110,00	951,22 1 170,00	891,87 1 097,00	934,96 1 150,00	973,17 1 197,00	1 065,85 1 311,00	1 158,54 1 425,00	1 027,64 1 264,00	1 071,54 1 318,00	1 126,02 1 385,00	1 060,98 1 305,00	1 137,40 1 399,00	1 218,70 1 499,00	1 077,24 1 325,00	1 224,39 1 506,00	1 328,46 1 634,00
GGL 206621	Elektrické, borovicové drevo s trojitou vrstvou bieleho náteru, trojsklo	1.0	15-90	853,66 1 050,00	884,55 1 088,00	939,84 1 156,00	939,84 1 156,00	964,23 1 186,00	1 018,70 1 253,00	952,03 1 171,00	1 000,81 1 231,00	1 043,09 1 283,00	1 147,15 1 411,00	1 251,22 1 539,00	1 104,88 1 359,00	1 153,66 1 419,00	1 214,63 1 494,00	1 141,46 1 404,00	1 226,83 1 509,00	1 318,70 1 622,00	1 159,35 1 426,00	1 324,39 1 629,00	1 440,65 1 772,00
GGL 206221	Elektrické, borovicové drevo s trojitou vrstvou bieleho náteru, trojsklo	0.96	15-90	966,67 1 189,00	1 004,88 1 236,00	1 073,17 1 320,00	1 073,17 1 320,00	1 103,25 1 357,00	1 171,54 1 441,00	1 088,62 1 339,00	1 148,78 1 413,00	1 202,44 1 479,00	1 331,71 1 638,00	-	1 278,05 1 572,00	1 339,02 1 647,00	1 414,63 1 740,00	1 323,58 1 628,00	1 430,08 1 759,00	-	-	-	-
GGL 206721	Elektrické, borovicové drevo s trojitou vrstvou bieleho náteru, trojsklo	0.86	15-90	966,67 1 189,00	1 004,88 1 236,00	1 073,17 1 320,00	1 073,17 1 320,00	1 103,25 1 357,00	1 171,54 1 441,00	1 088,62 1 339,00	1 148,78 1 413,00	1 202,44 1 479,00	1 331,71 1 638,00	-	1 278,05 1 572,00	1 339,02 1 647,00	1 414,63 1 740,00	1 323,58 1 628,00	1 430,08 1 759,00	1 543,90 1 899,00	1 346,34 1 656,00	1 552,03 1 909,00	1 695,93 2 086,00
GGL 207030	Solárne, borovicové drevo s trojitou vrstvou bieleho náteru, dvojsklo	1.3	15-90	721,14 887,00	743,09 914,00	782,11 962,00	782,11 962,00	800,00 984,00	839,02 1 032,00	791,06 973,00	826,02 1 016,00	856,91 1 054,00	930,89 1 145,00	-	900,00 1 107,00	934,96 1 150,00	978,86 1 204,00	926,83 1 140,00	987,80 1 215,00	1 052,85 1 295,00	939,84 1 156,00	1 057,72 1 301,00	1 140,65 1 403,00
GGL 206830	Solárne, borovicové drevo s trojitou vrstvou bieleho náteru, trojsklo	1.1	15-90	804,07 989,00	831,71 1 023,00	880,49 1 083,00	-	902,44 1 110,00	951,22 1 170,00	891,87 1 097,00	934,96 1 150,00	973,17 1 197,00	-	-	1 027,64 1 264,00	-	1 126,02 1 385,00	1 060,98 1 305,00	1 137,40 1 399,00	-	1 077,24 1 325,00	1 224,39 1 506,00	-
GGL 206630	Solárne, borovicové drevo s trojitou vrstvou bieleho náteru, trojsklo	1.0	15-90	853,66 1 050,00	884,55 1 088,00	939,84 1 156,00	-	964,23 1 186,00	1 018,70 1 253,00	952,03 1 171,00	1 000,81 1 231,00	1 043,09 1 283,00	1 147,15 1 411,00	-	-	1 153,66 1 419,00	1 214,63 1 494,00	1 141,46 1 404,00	-	-	1 159,35 1 426,00	1 324,39 1 629,00	-
GGL 206730	Solárne, borovicové drevo s trojitou vrstvou bieleho náteru, trojsklo	0.86	15-90	966,67 1 189,00	1 004,88 1 236,00	1 073,17 1 320,00	-	1 103,25 1 357,00	1 171,54 1 441,00	1 088,62 1 339,00	1 148,78 1 413,00	1 202,44 1 479,00	-	-	1 278,05 1 572,00	-	1 414,63 1 740,00	1 323,58 1 628,00	1 430,08 1 759,00	-	1 346,34 1 656,00	1 552,03 1 909,00	-
GPU 007021	Elektrické, drevené jadro s odolnou vrstvou bieleho polyuretánu, dvojsklo	1.3	15-65	-	-	-	-	1 154,47 1 420,00	1 203,25 1 480,00	-	1 186,99 1 460,00	1 225,20 1 507,00	-	-	1 279,67 1 574,00	1 323,58 1 628,00	-	1 313,01 1 615,00	1 389,43 1 709,00	-	-	-	-
GPU 006621	Elektrické, drevené jadro s odolnou vrstvou bieleho polyuretánu, trojsklo	1.0	15-65	-	-	-	-	1 359,35 1 672,00	1 428,46 1 757,00	-	1 405,69 1 729,00	1 459,35 1 795,00	-	-	1 535,77 1 889,00	1 596,75 1 964,00	-	1 581,30 1 945,00	1 687,80 2 076,00	-	-	-	-

Strešné okná Premium sú dostupné aj v prevedení s medeným a titánzinkovým vonkajším oplechovaním. Pre viac informácií kontaktujte zákaznícke oddelenie VELUX.

UPOZORNENIE: Pre montáž strešných okien je nutné objednať lemovanie, viac informácií na strane 20.

Cena bez DPH (EUR) | Ak potrebujete inú veľkosť, alebo pri požadovanej veľkosti chýba cena, kontaktujte zákaznícke oddelenie VELUX pre overenie dostupnosti.
Cena s DPH (EUR)



CKO4 55x98	MKO4 78x98	MKO6 78x118	MKO8 78x140	PKO4 94x98	SKO6 114x118

STREŠNÉ OKNO PRE STRECHY S NÍZKYM SKLONOM (10°-20°)

		U _w Sklon strechy (°)							
GBL 2015	Manuálne, kyvné, horné ovládanie, borovicové drevo s trojitou vrstvou bieleho náteru, trojsklo	1.1	10-20	442,28	502,44	545,53	583,74	573,17	671,54
				544,00	618,00	671,00	718,00	705,00	826,00

Strešné okno GBL pre strechy s nízkym sklonom môže byť inštalované iba s lemovaním EDG.



NOVINKA 2025

FFK06 127x118	FFK08 127x140	FMK06 139x118	FMK08 139x140	FPK06 155,2x118	FPK08 155,2x140	MMK06 151x118	MMK08 151x140

STREŠNÉ OKNO 2v1

		U _w Sklon strechy (°)									
GGLS 2066	Manuálne, kyvné, horné ovládanie, borovicové drevo s trojitou vrstvou bieleho náteru, trojsklo	1.0	15-90	1 062,60	1 165,04	1 096,75	1 186,99	1 186,99	1 289,43	1 130,89	1 209,76
				1 307,00	1 433,00	1 349,00	1 460,00	1 460,00	1 586,00	1 391,00	1 488,00
GGLS 206630	Solárne, borovicové drevo s trojitou vrstvou bieleho náteru, trojsklo	1.0	15-90	1 452,03	1 554,47	1 486,18	1 576,42	1 576,42	1 678,86	1 520,33	1 599,19
				1 786,00	1 912,00	1 828,00	1 939,00	1 939,00	2 065,00	1 870,00	1 967,00
GGLS 2070	Manuálne, kyvné, horné ovládanie, borovicové drevo s trojitou vrstvou bieleho náteru, dvojsklo	1.3	15-90	759,35	831,71	783,74	847,97	847,97	921,14	807,32	864,23
				934,00	1 023,00	964,00	1 043,00	1 043,00	1 133,00	993,00	1 063,00
GGLS 207030	Solárne, borovicové drevo s trojitou vrstvou bieleho náteru, dvojsklo	1.3	15-90	1 148,78	1 221,14	1 173,17	1 237,40	1 237,40	1 310,57	1 196,75	1 253,66
				1 413,00	1 502,00	1 443,00	1 522,00	1 522,00	1 612,00	1 472,00	1 542,00
GPLS 2066	Manuálne, výklopno-kyvné, spodné ovládanie, borovicové drevo s trojitou vrstvou bieleho náteru, trojsklo	1.1	15-55	1 281,30	1 383,74	1 315,45	1 405,69	1 405,69	1 508,13	1 349,59	1 428,46
				1 576,00	1 702,00	1 618,00	1 729,00	1 729,00	1 855,00	1 660,00	1 757,00
GPLS 2070	Manuálne, výklopno-kyvné, spodné ovládanie, borovicové drevo s trojitou vrstvou bieleho náteru, dvojsklo	1.3	15-55	978,05	1 050,41	1 002,44	1 066,67	1 066,67	1 139,84	1 026,02	1 082,93
				1 203,00	1 292,00	1 233,00	1 312,00	1 312,00	1 402,00	1 262,00	1 332,00

Veľkosť/Rozmer (cm)

FFK06 127x118	FFK08 127x140	FMK06 139x118	FMK08 139x140	FPK06 155,2x118	FPK08 155,2x140	MMK06 151x118	MMK08 151x140

LEMOVANIE PRE STREŠNÉ OKNÁ 2v1

		Sklon strechy (°)									
EDLS 2000	Ploché strešné krytiny do 16 mm	15-90	251,22	251,22	251,22	251,22	251,22	251,22	251,22	251,22	251,22
			309,00	309,00	309,00	309,00	309,00	309,00	309,00	309,00	309,00
EDWS 2000	Profilované strešné krytiny do 120 mm	15-90	251,22	251,22	251,22	251,22	251,22	251,22	251,22	251,22	251,22
			309,00	309,00	309,00	309,00	309,00	309,00	309,00	309,00	309,00

Lemovanie EDLS a EDWS obsahuje zatepľovací rám BDx a hydroizolačnú fóliu BFX s drenážnym žliabkom.

Cena bez DPH (EUR)
Cena s DPH (EUR)

Ak potrebujete inú veľkosť, alebo pri požadovanej veľkosti chýba cena, kontaktujte zákaznícke oddelenie VELUX pre overenie dostupnosti.

CKO4 55x98	MKO4 78x98	MKO6 78x118	MKO8 78x140	PKO4 94x98	SKO6 114x118

Veľkosť/Rozmer (cm)

LEMOVANIE PRE STREŠNÉ OKNÁ PRE NÍZKY SKLON STRECHY (10°-20°)

		Sklon strechy (°)							
EDG 1000	Profilované strešné krytiny do 120 mm	10-20	130,08	144,72	152,85	161,79	163,41	180,49	
			160,00	178,00	188,00	199,00	201,00	222,00	
EDG 2000	Profilované strešné krytiny do 120 mm	10-20	151,22	168,29	177,24	188,62	190,24	209,76	
			186,00	207,00	218,00	232,00	234,00	258,00	

Lemovanie EDG je kompatibilné iba so strešným oknom GBL pre nízký sklon strechy od 10° do 20°.

Variant Basic 1000 obsahuje hydroizolačnú fóliu BFX a drenážny žliabok, variant Energy 2000 navyše aj zatepľovací rám BDx.



ROZŠÍRENÁ PONUKA

FFK06 188x118	FFK08 188x140

STREŠNÉ OKNO 3v1

		U _w Sklon strechy (°)			
GGLS 2066	Manuálne, kyvné, horné ovládanie, borovicové drevo s trojitou vrstvou bieleho náteru, trojsklo	1.0-1.1	15-90	1 469,92	1 718,70
				1 808,00	2 114,00
GGLS 206630	Solárne, borovicové drevo s trojitou vrstvou bieleho náteru, trojsklo	1.0-1.1	15-90	2 248,78	2 497,56
				2 766,00	3 072,00
GGLS 2070	Manuálne, kyvné, horné ovládanie, borovicové drevo s trojitou vrstvou bieleho náteru, dvojsklo	1.3-1.4	15-90	1 049,59	1 227,64
				1 291,00	1 510,00
GGLS 207030	Solárne, borovicové drevo s trojitou vrstvou bieleho náteru, dvojsklo	1.3-1.4	15-90	1 828,46	2 006,50
				2 249,00	2 468,00
GPLS 2066	Manuálne, výklopno-kyvné, spodné ovládanie, borovicové drevo s trojitou vrstvou bieleho náteru, trojsklo	1.1-1.2	15-55	1 907,32	2 156,10
				2 346,00	2 652,00
GPLS 2070	Manuálne, výklopno-kyvné, spodné ovládanie, borovicové drevo s trojitou vrstvou bieleho náteru, dvojsklo	1.3-1.4	15-55	1 486,99	1 665,04
				1 829,00	2 048,00

GGLS 2066: FFK06: U_w = 1,1, FFK08: U_w = 1,0 (W/m2K)

GGLS 2070: FFK06: U_w = 1,4, FFK08: U_w = 1,3 (W/m2K)

GPLS 2066: FFK06: U_w = 1,2, FFK08: U_w = 1,1 (W/m2K)

GPLS 2070: FFK06: U_w = 1,4, FFK08: U_w = 1,3 (W/m2K)

Veľkosť/Rozmer (cm)

FFK06 188x118	FFK08 188x140

LEMOVANIE PRE STREŠNÉ OKNÁ 3v1

		Sklon strechy (°)			
EDLS 2000	Ploché strešné krytiny do 16 mm	15-90	314,63	334,96	
			387,00	412,00	
EDWS 2000	Profilované strešné krytiny do 120 mm	15-90	314,63	334,96	
			387,00	412,00	

Lemovanie EDLS a EDWS obsahuje zatepľovací rám BDx, hydroizolačnú fóliu BFX a drenážny žliabok.

LEMOVANIE PRE MONTÁŽ STREŠNÝCH OKIEN

	Veľkosť/Rozmer (cm)	CKO2 55x78	CKO4 55x98	CKO6 55x118	FKO4 66x98	FKO6 66x118	FKO8 66x140	MKO4 78x98	MKO6 78x118		MKO8 78x140	MK10 78x160	MK12 78x180	PKO6 94x118	PKO8 94x140	PK10 94x160	SKO6 114x118	SKO8 114x140	SK10 114x160	UKO4 134x98	UKO8 134x140	UK10 134x160

LEMOVANIE PRE SAMOSTATNÚ MONTÁŽ LEMOVANIE ENERGY OBSAHUJE ZATEPLOVACÍ RÁM BDX, HYDROIZOLAČNÚ FÓLIU BFX A DRENÁŽNY ŽLIABOK

		Sklon strechy (°)																					
Štandardná úroveň montáže (červená úroveň)																							
EDW 2000	Profilované strešné krytiny do 120 mm	15-90	122,76 151,00	126,02 155,00	130,08 160,00	130,08 160,00	140,65 173,00	147,97 182,00	140,65 173,00	147,97 182,00		156,91 193,00	173,17 213,00	176,42 217,00	167,48 206,00	176,42 217,00	182,11 224,00	174,80 215,00	185,37 228,00	192,68 237,00	185,37 228,00	200,00 246,00	221,95 273,00
EDT 2000	Ploché strešné škridly hrúbky 15-40 mm	20-90	122,76 151,00	126,02 155,00	130,08 160,00	130,08 160,00	140,65 173,00	147,97 182,00	140,65 173,00	147,97 182,00		156,91 193,00	173,17 213,00	176,42 217,00	167,48 206,00	176,42 217,00	182,11 224,00	174,80 215,00	185,37 228,00	192,68 237,00	185,37 228,00	200,00 246,00	221,95 273,00
EDS 2000	Ploché strešné krytiny do 16 mm (2 x 8 mm)	15-90	122,76 151,00	126,02 155,00	130,08 160,00	130,08 160,00	140,65 173,00	147,97 182,00	140,65 173,00	147,97 182,00		156,91 193,00	173,17 213,00	176,42 217,00	167,48 206,00	176,42 217,00	182,11 224,00	174,80 215,00	185,37 228,00	192,68 237,00	185,37 228,00	200,00 246,00	221,95 273,00
EDQ 2000L	Plechové panely typu click s výškou drážky 25-35 mm	15-90	122,76 151,00	126,02 155,00	130,08 160,00	130,08 160,00	140,65 173,00	147,97 182,00	140,65 173,00	147,97 182,00		156,91 193,00	173,17 213,00	176,42 217,00	167,48 206,00	176,42 217,00	182,11 224,00	174,80 215,00	185,37 228,00	192,68 237,00	185,37 228,00	200,00 246,00	221,95 273,00
EDB 2000	Profilované strešné krytiny (bobrovka) s výškou profilu do 38 mm (2 x 19 mm)	25-90	122,76 151,00	126,02 155,00	130,08 160,00	130,08 160,00	140,65 173,00	147,97 182,00	140,65 173,00	147,97 182,00		156,91 193,00	173,17 213,00	176,42 217,00	167,48 206,00	176,42 217,00	182,11 224,00	174,80 215,00	185,37 228,00	192,68 237,00	185,37 228,00	200,00 246,00	221,95 273,00
Zapustená úroveň montáže (modrá úroveň)																							
EDJ 2000	Ploché alebo profilované strešné krytiny do 90 mm	20-90	147,15 181,00	151,22 186,00	156,10 192,00	156,10 192,00	168,29 207,00	177,24 218,00	168,29 207,00	177,24 218,00		188,62 232,00	208,13 256,00	-	200,81 247,00	211,38 260,00	218,70 269,00	209,76 258,00	221,95 273,00	230,89 284,00	221,95 273,00	239,84 295,00	266,67 328,00
EDN 2000	Ploché strešné krytiny do 16 mm (2 x 8 mm)	20-90	147,15 181,00	151,22 186,00	156,10 192,00	156,10 192,00	168,29 207,00	177,24 218,00	168,29 207,00	177,24 218,00		188,62 232,00	208,13 256,00	211,38 260,00	200,81 247,00	211,38 260,00	218,70 269,00	209,76 258,00	221,95 273,00	230,89 284,00	221,95 273,00	239,84 295,00	266,67 328,00

	Veľkosť/Rozmer (cm)	CKO2 55x78	CKO4 55x98	CKO6 55x118	FKO4 66x98	FKO6 66x118	FKO8 66x140	MKO4 78x98	MKO6 78x118		MKO8 78x140	MK10 78x160	MK12 78x180	PKO6 94x118	PKO8 94x140	PK10 94x160	SKO6 114x118	SKO8 114x140	SK10 114x160	UKO4 134x98	UKO8 134x140	UK10 134x160

LEMOVANIE BASIC OBSAHUJE HYDROIZOLAČNÚ FÓLIU BFX A DRENÁŽNY ŽLIABOK

		Sklon strechy (°)																					
Štandardná úroveň montáže (červená úroveň)																							
EDW 1000	Profilované strešné krytiny do 120 mm	15-90	105,69 130,00	108,13 133,00	112,20 138,00	112,20 138,00	121,14 149,00	127,64 157,00	121,14 149,00	127,64 157,00		134,96 166,00	148,78 183,00	151,22 186,00	143,90 177,00	151,22 186,00	156,91 193,00	150,41 185,00	159,35 196,00	165,04 203,00	159,35 196,00	171,54 211,00	191,06 235,00
EDT 1000	Ploché strešné škridly hrúbky 15-40 mm	20-90	105,69 130,00	108,13 133,00	112,20 138,00	112,20 138,00	121,14 149,00	127,64 157,00	121,14 149,00	127,64 157,00		134,96 166,00	148,78 183,00	151,22 186,00	143,90 177,00	151,22 186,00	156,91 193,00	150,41 185,00	159,35 196,00	165,04 203,00	159,35 196,00	171,54 211,00	191,06 235,00
EDS 1000	Ploché strešné krytiny do 16 mm (2 x 8 mm)	15-90	105,69 130,00	108,13 133,00	112,20 138,00	112,20 138,00	121,14 149,00	127,64 157,00	121,14 149,00	127,64 157,00		134,96 166,00	148,78 183,00	151,22 186,00	143,90 177,00	151,22 186,00	156,91 193,00	150,41 185,00	159,35 196,00	165,04 203,00	159,35 196,00	171,54 211,00	191,06 235,00
EDQ 1000L	Plechové panely typu click s výškou drážky 25-35 mm	15-90	105,69 130,00	108,13 133,00	112,20 138,00	112,20 138,00	121,14 149,00	127,64 157,00	121,14 149,00	127,64 157,00		134,96 166,00	148,78 183,00	151,22 186,00	143,90 177,00	151,22 186,00	156,91 193,00	150,41 185,00	159,35 196,00	165,04 203,00	159,35 196,00	171,54 211,00	191,06 235,00
EDB 1000	Profilované strešné krytiny (bobrovka) s výškou profilu do 38 mm (2 x 19 mm)	25-90	105,69 130,00	108,13 133,00	112,20 138,00	112,20 138,00	121,14 149,00	127,64 157,00	121,14 149,00	127,64 157,00		134,96 166,00	148,78 183,00	151,22 186,00	143,90 177,00	151,22 186,00	156,91 193,00	150,41 185,00	159,35 196,00	165,04 203,00	159,35 196,00	171,54 211,00	191,06 235,00
Zapustená úroveň montáže (modrá úroveň)																							
EDJ 1000	Ploché alebo profilované strešné krytiny do 90 mm	20-90	126,83 156,00	130,08 160,00	134,15 165,00	134,15 165,00	144,72 178,00	152,85 188,00	144,72 178,00	152,85 188,00		161,79 199,00	178,86 220,00	182,11 224,00	172,36 212,00	182,11 224,00	187,80 231,00	180,49 222,00	191,06 235,00	198,37 244,00	191,06 235,00	206,50 254,00	229,27 282,00
EDN 1000	Ploché strešné krytiny do 16 mm (2 x 8 mm)	20-90	126,83 156,00	130,08 160,00	134,15 165,00	134,15 165,00	144,72 178,00	152,85 188,00	144,72 178,00	152,85 188,00		161,79 199,00	178,86 220,00	182,11 224,00	172,36 212,00	182,11 224,00	187,80 231,00	180,49 222,00	191,06 235,00	198,37 244,00	191,06 235,00	206,50 254,00	229,27 282,00

Sady lemovania VELUX sú navrhnuté tak, aby dokonale napojili strešné okná VELUX na strešnú krytinu. Zaisťujú kompletnú ochranu zvonku i zvnútra za akýchkoľvek poveternostných podmienok a dokonca aj za väčšiny vlhkostných podmienok vo vnútri. Lemovania sú dostupné aj v medenom a titánzinkovom prevedení. Pre viac informácií kontaktujte zákaznícke oddelenie VELUX.

Cena bez DPH (EUR) | Ak potrebujete inú veľkosť, alebo pri požadovanej veľkosti chýba cena, kontaktujte zákaznícke oddelenie VELUX pre overenie dostupnosti.
Cena s DPH (EUR)

CENOVĽO ZVÝHODNENÉ BALÍČKY

Veľkosť/Rozmer (cm)		CK02 55x78	CK04 55x98	CK06 55x118	FK04 66x98	FK06 66x118	FK08 66x140	MK04 78x98	MK06 78x118		MK08 78x140	MK10 78x160	PK06 94x118	PK08 94x140	PK10 94x160	SK06 114x118	SK08 114x140	SK10 114x160	UK04 134x98	UK08 134x140	UK10 134x160
BALÍČEK LEMOVANIE S KOMPLETNŔOU TEPELNŔOU IZOLÁCIŔOU A PAROTESNŔOU FÓLIŔOU																					
EDJ S00J01	EDJ 2000 + BBX 0000	171,54 211,00	176,42 217,00	-	182,11 224,00	196,75 242,00	208,13 256,00	196,75 242,00	208,13 256,00		221,14 272,00	244,72 301,00	235,77 290,00	248,78 306,00	-	-	-	-	-	-	315,45 388,00
EDS S00S01	EDS 2000 + BBX 0000	147,15 181,00	151,22 186,00	156,10 192,00	156,10 192,00	169,11 208,00	178,86 220,00	169,11 208,00	178,86 220,00		189,43 233,00	209,76 258,00	202,44 249,00	213,82 263,00	221,14 272,00	212,20 261,00	225,20 277,00	234,15 288,00	-	243,09 299,00	270,73 333,00
EDT S00T01	EDT 2000 + BBX 0000	147,15 181,00	151,22 186,00	156,10 192,00	156,10 192,00	169,11 208,00	178,86 220,00	169,11 208,00	178,86 220,00		189,43 233,00	209,76 258,00	202,44 249,00	213,82 263,00	221,14 272,00	212,20 261,00	225,20 277,00	234,15 288,00	225,20 277,00	243,09 299,00	270,73 333,00
EDW S00W01	EDW 2000 + BBX 0000	147,15 181,00	151,22 186,00	156,10 192,00	156,10 192,00	169,11 208,00	178,86 220,00	169,11 208,00	178,86 220,00		189,43 233,00	209,76 258,00	202,44 249,00	213,82 263,00	221,14 272,00	212,20 261,00	225,20 277,00	234,15 288,00	225,20 277,00	243,09 299,00	270,73 333,00

Znížená cena
pri nákupe
v balíčku

Veľkosť/Rozmer (cm)		CK02 55x78	CK04 55x98	CK06 55x118	FK04 66x98	FK06 66x118	MK04 78x98	MK06 78x118	MK08 78x140	MK10 78x160	PK06 94x118	PK08 94x140	PK10 94x160	SK06 114x118	SK08 114x140	SK10 114x160	UK04 134x98	UK08 134x140	UK10 134x160	
LEMOVANIE NA VÝMENU SO ZACHOVANÍM EXISTUJÚCEHO OSTENIA																				
ZATEPLENÉ LEMOVANIE ENERGY																				
		Sklon strechy (°)																		
EW 6000	Profilované strešné krytiny do 120 mm	15-90	134,96 166,00	138,21 170,00	143,09 176,00	143,09 176,00	153,66 189,00	153,66 189,00	161,79 199,00	171,54 211,00	189,43 233,00	182,93 225,00	192,68 237,00	199,19 245,00	191,06 235,00	202,44 249,00	210,57 259,00	202,44 249,00	218,70 269,00	243,09 299,00
EL 6000	Ploché strešné krytiny do 16 mm	15-90	134,96 166,00	138,21 170,00	143,09 176,00	143,09 176,00	153,66 189,00	153,66 189,00	161,79 199,00	171,54 211,00	189,43 233,00	182,93 225,00	192,68 237,00	199,19 245,00	191,06 235,00	202,44 249,00	210,57 259,00	202,44 249,00	218,70 269,00	243,09 299,00
EW 6000F	Profilované strešné krytiny do 120 mm	15-90	122,76 151,00	126,02 155,00	130,08 160,00	130,08 160,00	140,65 173,00	140,65 173,00	147,97 182,00	156,91 193,00	173,17 213,00	167,48 206,00	176,42 217,00	182,11 224,00	174,80 215,00	185,37 228,00	192,68 237,00	185,37 228,00	200,00 246,00	221,95 273,00
EL 6000F	Ploché strešné krytiny do 16 mm	15-90	122,76 151,00	126,02 155,00	130,08 160,00	130,08 160,00	140,65 173,00	140,65 173,00	147,97 182,00	156,91 193,00	173,17 213,00	167,48 206,00	176,42 217,00	182,11 224,00	174,80 215,00	185,37 228,00	192,68 237,00	185,37 228,00	200,00 246,00	221,95 273,00

Lemovanie na výmenu slúži na výmenu strešných okien vyrobených pred rokom 2002.

Lemovanie EW/EL 6000 obsahuje zatepľovací rám.

Lemovanie EW/EL 6000F obsahuje zatepľovací rám, hydroizolačnú manžetu BFX a drenážny žliabok.

Veľkosť/Rozmer (cm)		CK02 55x78	CK04 55x98	FK04 66x98	FK06 66x118	MK04 78x98	MK06 78x118	MK08 78x140	MK10 78x160	PK06 94x118	PK08 94x140	PK10 94x160	SK06 114x118	SK08 114x140	SK10 114x160	UK04 134x98	UK08 134x140	UK10 134x160	
LEMOVANIE NA VÝMENU SO ZACHOVANÍM EXISTUJÚCEHO OSTENIA																			
NEZATEPLENÉ LEMOVANIE BASIC																			
		Sklon strechy (°)																	
EW 0000	Profilované strešné krytiny do 120 mm	15-90	69,11 85,00	70,73 87,00	73,17 90,00	78,86 97,00	78,86 97,00	82,93 102,00	87,80 108,00	96,75 119,00	93,50 115,00	98,37 121,00	101,63 125,00	97,56 120,00	103,25 127,00	107,32 132,00	103,25 127,00	112,20 138,00	124,39 153,00
EL 0000	Ploché strešné krytiny do 16 mm	15-90	69,11 85,00	70,73 87,00	73,17 90,00	78,86 97,00	78,86 97,00	82,93 102,00	87,80 108,00	96,75 119,00	93,50 115,00	98,37 121,00	101,63 125,00	97,56 120,00	103,25 127,00	107,32 132,00	103,25 127,00	112,20 138,00	124,39 153,00
EW 1000	Profilované strešné krytiny do 120 mm	15-90	105,69 130,00	108,13 133,00	112,20 138,00	121,14 149,00	121,14 149,00	127,64 157,00	134,96 166,00	148,78 183,00	143,90 177,00	151,22 186,00	156,91 193,00	150,41 185,00	159,35 196,00	165,04 203,00	159,35 196,00	171,54 211,00	191,06 235,00
EL 1000	Ploché strešné krytiny do 16 mm	15-90	105,69 130,00	108,13 133,00	112,20 138,00	121,14 149,00	121,14 149,00	127,64 157,00	134,96 166,00	148,78 183,00	143,90 177,00	151,22 186,00	156,91 193,00	150,41 185,00	159,35 196,00	165,04 203,00	159,35 196,00	171,54 211,00	191,06 235,00
ELX 0000	Univerzálne, všetky typy strešných krytín	15-80	61,79 76,00	62,60 77,00	65,04 80,00	69,92 86,00	69,92 86,00	73,98 91,00	78,05 96,00	86,18 106,00	83,74 103,00	87,80 108,00	91,06 112,00	86,99 107,00	92,68 114,00	95,93 118,00	92,68 114,00	100,00 123,00	111,38 137,00

Lemovanie EW/EL 1000 obsahuje hydroizolačnú manžetu BFX a drenážny žliabok.

Kombi lemovanie

Prvky kombi lemovania umožňujú kombinovať strešné okná do ľubovoľných zostáv

Pre montáž ľubovoľného počtu okien GLL, GLL B, GLU, GLU B, GGL, GGU a. i.

- Spoločnosť VELUX zvyšuje kvalitu montáže a stanovuje nový produktový štandard pre lemovanie.
- Nový nastaviteľný stredový žliabok zjednodušuje postup inštalácie, pretože odpadá riziko objednania nesprávnej veľkosti žliabku a nie je nutné vykonávať časovo náročné merania. Spojili sme produkty do inštalčných riešení, aby sme zaistili, že nebudú chýbať žiadne dôležité komponenty a vy dostanete všetko, čo potrebujete pre dokonale tesnú a spoľahlivú montáž strešných okien. Zateplovaciu sadu BDX už nie je nutné objednávať samostatne.
- Nastaviteľný stredový žliabok je súčasťou inštalčných sád Energy EKW, EKT, EKS, EKQ, EKB, EKX (univer-

zálné lemovanie pre kombinácie s dielom lemovania ---5) a umožňuje nastavenie $M = 10-16$ cm.

- Pevný stredový žliabok je súčasťou lemovania EKN, EKJ. U týchto typov lemovania je rámová vzdialenosť „a“ medzi prvkami lemovania štandardne $E=10$ cm, $F=12$ cm, $G=14$ cm, $H=16$ cm.
- Rámová vzdialenosť „b“ (u zostáv okien nad sebou) je v prípade montáže bez vonkajších roliet štandardne $E = 10$ cm, v prípade inštalácie vonkajších doplnkov $J = 25$ cm.
- V prípade zostáv okien vedľa seba a nad sebou označujú posledné číslice kódu daného prvku lemovania miesto umiestnenia daného prvku v streche.

Zostava okien vedľa seba

2 okná vedľa seba

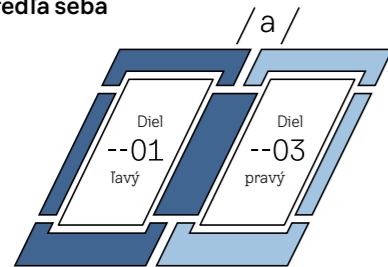

Sada --21 = diel ---1 a ---3

3 okná vedľa seba

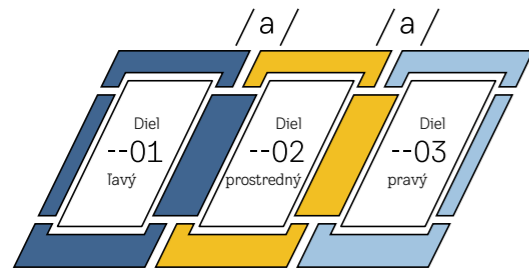

4 okná vedľa seba

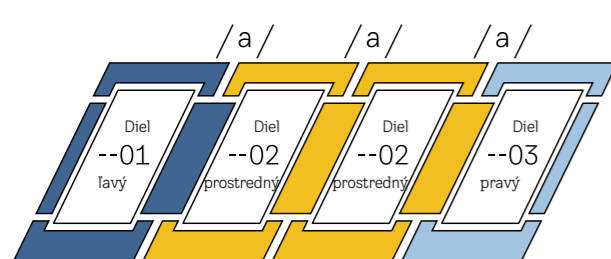

Zostava okien nad sebou

2 okná nad sebou

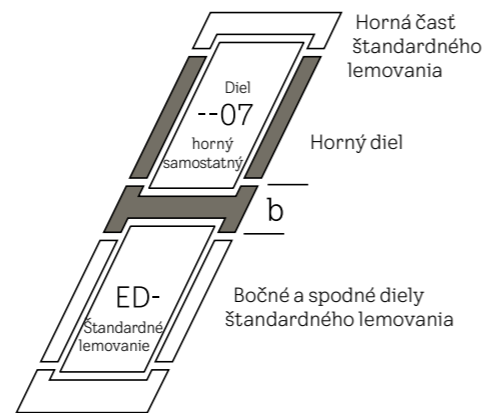

3 okná nad sebou

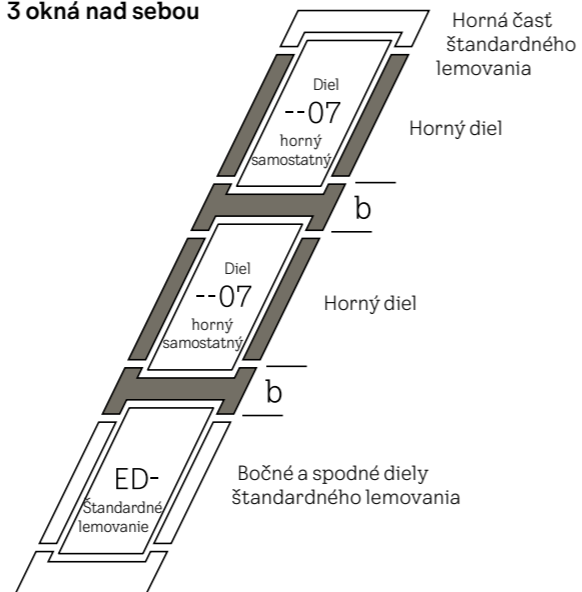

EKW MK08 2021M

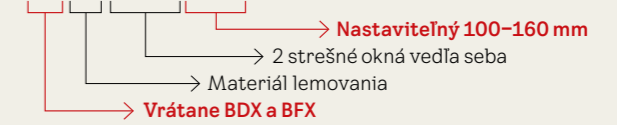

Zostava okien vedľa/nad sebou

Zostava 4 okien

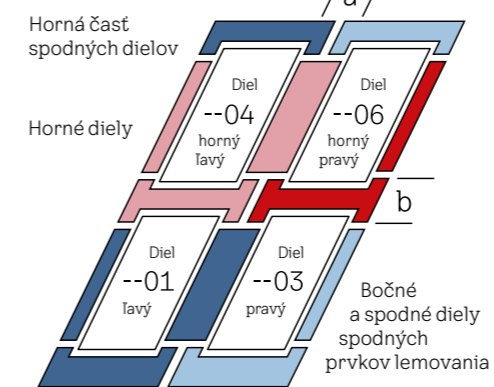

Zostava 6 okien

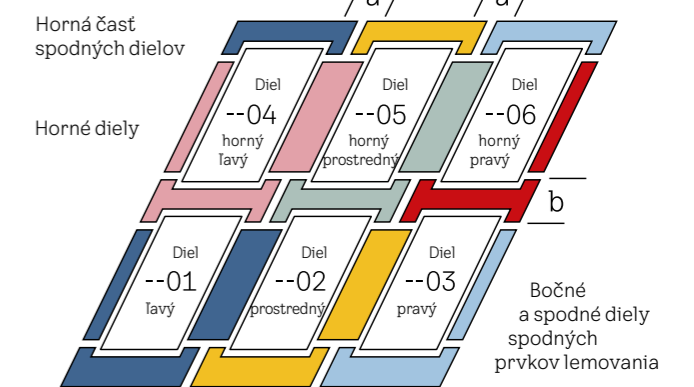

Zostava 12 okien

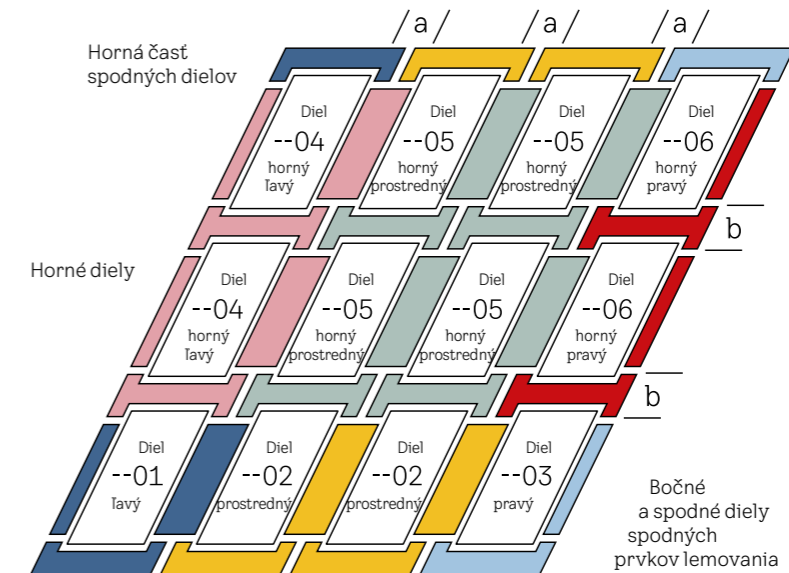

Odporúčenie

- Pozícia prvkov lemovania je určená vždy pri pohľade z exteriéru.
- Nový nastaviteľný stredový žliabok pasuje na všetky rámové vzdialenosti 100-160 mm.
- Čistá rámová vzdialenosť „a“ (u zostáv okien vedľa seba) je 10, 12, 14 alebo 16 cm, dostupné za rovnakú cenu pre všetky varianty.
- Rámová vzdialenosť „b“ (u zostáv okien nad sebou) je v prípade montáže bez vonkajších roliet štandardne 10 cm (E), v prípade montáže vonkajších doplnkov 25 cm (J).
- V prípade zostáv okien vedľa seba musia mať všetky okná totožnú výšku.
- V prípade zostáv okien nad sebou musia mať všetky okná totožnú šírku.

Šírka okna v cm (veľkosť)	55 (CK--)	66 (FK--)	78 (MK--)	94 (PK--)	114 (SK--)	134 (UK--)
Odporúčaná vzdialenosť krokiev (v cm) pre okno so zateplovacou sadou BDX.	59-61	70-72	82-84	98-100	118-120	138-140

Velkosť/Rozmer (cm)																				
	CK02 55x78	CK04 55x98	CK06 55x118	FK04 66x98	FK06 66x118	FK08 66x140	MK04 78x98	MK06 78x118	MK08 78x140	MK10 78x160	MK12 78x180	PK06 94x118	PK08 94x140	PK10 94x160	SK06 114x118	SK08 114x140	SK10 114x160	UK04 134x98	UK08 134x140	UK10 134x160

LEMOVANIE PRE MONTÁŽ V ZOSTAVE, NASTAVITELNÝ STREDOVÝ ŽLIABOK

Sklon
strechy (°)

Štandardná úroveň montáže (červená úroveň)

Kód	Popis	15-90	245,53 302,00	252,03 310,00	260,16 320,00	260,16 320,00	281,30 346,00	295,93 364,00	281,30 346,00	295,93 364,00		313,82 386,00	346,34 426,00	352,85 434,00	334,96 412,00	352,85 434,00	364,23 448,00	349,59 430,00	370,73 456,00	385,37 474,00	370,73 456,00	400,00 492,00	443,90 546,00
EKW 2021M	Profilované strešné krytiny do 120 mm	15-90	302,00	310,00	320,00	320,00	346,00	364,00	346,00	364,00		386,00	426,00	434,00	412,00	434,00	448,00	430,00	456,00	474,00	456,00	492,00	546,00
EKW 2001M	Profilované strešné krytiny do 120 mm	15-90	151,00	155,00	160,00	160,00	173,00	182,00	173,00	182,00		193,00	213,00	217,00	206,00	217,00	224,00	215,00	228,00	237,00	228,00	246,00	273,00
EKW 2002M	Profilované strešné krytiny do 120 mm	15-90	151,00	155,00	160,00	160,00	173,00	182,00	173,00	182,00		193,00	213,00	217,00	206,00	217,00	224,00	215,00	228,00	237,00	228,00	246,00	273,00
EKW 2003M	Profilované strešné krytiny do 120 mm	15-90	151,00	155,00	160,00	160,00	173,00	182,00	173,00	182,00		193,00	213,00	217,00	206,00	217,00	224,00	215,00	228,00	237,00	228,00	246,00	273,00
EKW 2004ME	Profilované strešné krytiny do 120 mm	15-90	151,00	155,00	160,00	160,00	173,00	182,00	173,00	182,00		193,00	213,00	217,00	206,00	217,00	224,00	215,00	228,00	237,00	228,00	246,00	273,00
EKW 2004MJ	Profilované strešné krytiny do 120 mm	15-90	151,00	155,00	160,00	160,00	173,00	182,00	173,00	182,00		193,00	213,00	-	206,00	217,00	224,00	215,00	228,00	237,00	228,00	246,00	273,00
EKW 2006ME	Profilované strešné krytiny do 120 mm	15-90	151,00	155,00	160,00	160,00	173,00	182,00	173,00	182,00		193,00	213,00	217,00	206,00	217,00	224,00	215,00	228,00	237,00	228,00	246,00	273,00
EKW 2006MJ	Profilované strešné krytiny do 120 mm	15-90	151,00	155,00	160,00	160,00	173,00	182,00	173,00	182,00		193,00	213,00	-	206,00	217,00	224,00	215,00	228,00	237,00	228,00	246,00	273,00
EKW 2007ME	Profilované strešné krytiny do 120 mm	15-90	151,00	155,00	160,00	160,00	173,00	182,00	173,00	182,00		193,00	213,00	217,00	206,00	217,00	224,00	215,00	228,00	237,00	228,00	246,00	273,00
EKW 2007MJ	Profilované strešné krytiny do 120 mm	15-90	151,00	155,00	160,00	160,00	173,00	182,00	173,00	182,00		193,00	213,00	-	206,00	217,00	224,00	215,00	228,00	237,00	228,00	246,00	273,00
EKT 2001M	Ploché strešné škridly hrúbky 15-40 mm	20-90	174,00	178,00	184,00	184,00	199,00	209,00	199,00	209,00		222,00	245,00	249,00	237,00	249,00	257,00	247,00	262,00	272,00	262,00	283,00	314,00
EKT 2002M	Ploché strešné škridly hrúbky 15-40 mm	20-90	174,00	178,00	184,00	184,00	199,00	209,00	199,00	209,00		222,00	245,00	249,00	237,00	249,00	257,00	247,00	262,00	272,00	262,00	283,00	314,00
EKT 2003M	Ploché strešné škridly hrúbky 15-40 mm	20-90	174,00	178,00	184,00	184,00	199,00	209,00	199,00	209,00		222,00	245,00	249,00	237,00	249,00	257,00	247,00	262,00	272,00	262,00	283,00	314,00
EKS 2021M	Ploché strešné krytiny do 16 mm (2 x 8 mm)	15-90	302,00	310,00	320,00	320,00	346,00	364,00	346,00	364,00		386,00	426,00	-	412,00	434,00	448,00	430,00	456,00	474,00	456,00	492,00	546,00
EKS 2001M	Ploché strešné krytiny do 16 mm (2 x 8 mm)	15-90	151,00	155,00	160,00	160,00	173,00	182,00	173,00	182,00		193,00	213,00	-	206,00	217,00	224,00	215,00	228,00	237,00	-	246,00	273,00
EKS 2002M	Ploché strešné krytiny do 16 mm (2 x 8 mm)	15-90	151,00	155,00	160,00	160,00	173,00	182,00	173,00	182,00		193,00	213,00	-	206,00	217,00	224,00	215,00	228,00	237,00	228,00	246,00	273,00
EKS 2003M	Ploché strešné krytiny do 16 mm (2 x 8 mm)	15-90	151,00	155,00	160,00	160,00	173,00	182,00	173,00	182,00		193,00	213,00	-	206,00	217,00	224,00	215,00	228,00	237,00	-	246,00	273,00
EKS 2004ME	Ploché strešné krytiny do 16 mm (2 x 8 mm)	15-90	151,00	155,00	160,00	160,00	173,00	182,00	173,00	182,00		193,00	213,00	-	206,00	217,00	224,00	215,00	228,00	237,00	228,00	246,00	273,00
EKS 2004MJ	Ploché strešné krytiny do 16 mm (2 x 8 mm)	15-90	151,00	155,00	160,00	160,00	173,00	182,00	173,00	182,00		193,00	213,00	-	206,00	217,00	224,00	215,00	228,00	237,00	228,00	246,00	273,00
EKS 2006ME	Ploché strešné krytiny do 16 mm (2 x 8 mm)	15-90	151,00	155,00	160,00	160,00	173,00	182,00	173,00	182,00		193,00	213,00	-	206,00	217,00	224,00	215,00	228,00	237,00	228,00	246,00	273,00
EKS 2006MJ	Ploché strešné krytiny do 16 mm (2 x 8 mm)	15-90	151,00	155,00	160,00	160,00	173,00	182,00	173,00	182,00		193,00	213,00	-	206,00	217,00	224,00	215,00	228,00	237,00	228,00	246,00	273,00
EKS 2007ME	Ploché strešné krytiny do 16 mm (2 x 8 mm)	15-90	151,00	155,00	160,00	160,00	173,00	182,00	173,00	182,00		193,00	213,00	-	206,00	217,00	224,00	215,00	228,00	237,00	228,00	246,00	273,00
EKS 2007MJ	Ploché strešné krytiny do 16 mm (2 x 8 mm)	15-90	151,00	155,00	160,00	160,00	173,00	182,00	173,00	182,00		193,00	213,00	-	206,00	217,00	224,00	215,00	228,00	237,00	228,00	246,00	273,00
EKQ 2001M	Plechové panely typu click s výškou drážky 25-35 mm	15-90	166,00	170,00	176,00	176,00	190,00	200,00	190,00	200,00		212,00	234,00	238,00	226,00	238,00	246,00	236,00	250,00	260,00	250,00	270,00	300,00
EKQ 2002M	Plechové panely typu click s výškou drážky 25-35 mm	15-90	166,00	170,00	176,00	176,00	190,00	200,00	190,00	200,00		212,00	234,00	238,00	226,00	238,00	246,00	236,00	250,00	260,00	250,00	270,00	300,00
EKQ 2003M	Plechové panely typu click s výškou drážky 25-35 mm	15-90	166,00	170,00	176,00	176,00	190,00	200,00	190,00	200,00		212,00	234,00	238,00	226,00	238,00	246,00	236,00	250,00	260,00	250,00	270,00	300,00

Kombi lemovanie s nastaviteľným stredovým žliabkom obsahuje v balení aj zateplovaciu sadu BDX a hydroizolačnú sadu BFX s drenážnym žliabkom. Lemovanie EKW/EKS 2021M je riešenie pre montáž 2 okien vedľa seba, obsahuje diely lemovania EKW/EKS 2001M a 2003M. Lemovania sú dostupné aj v medenom a titánzinkovom prevedení. Pre viac informácií kontaktujte zákaznícke oddelenie VELUX.

Cena bez DPH (EUR) | Ak potrebujete inú veľkosť, alebo pri požadovanej veľkosti chýba cena, kontaktujte zákaznícke oddelenie VELUX pre overenie dostupnosti.
Cena s DPH (EUR)

Veľkosť/Rozmer (cm)			CK02 55x78	CK04 55x98	CK06 55x118	FK04 66x98	FK06 66x118	FK08 66x140	MK04 78x98	MK06 78x118		MK08 78x140	MK10 78x160	MK12 78x180	PK06 94x118	PK08 94x140	PK10 94x160	SK06 114x118	SK08 114x140	SK10 114x160	UK04 134x98	UK08 134x140	UK10 134x160
LEMOVANIE PRE MONTÁŽ V ZOSTAVE, NASTAVITELNÝ STREDOVÝ ŽLIABOK																							
Štandardná úroveň montáže (červená úroveň)																							
EKQ 2004ME	Plechové panely typu click s výškou drážky 25-35 mm	15-90	134,96 166,00	138,21 170,00	143,09 176,00	143,09 176,00	154,47 190,00	162,60 200,00	154,47 190,00	162,60 200,00		172,36 212,00	190,24 234,00	193,50 238,00	183,74 226,00	193,50 238,00	200,00 246,00	191,87 236,00	203,25 250,00	211,38 260,00	203,25 250,00	219,51 270,00	243,90 300,00
EKQ 2004MJ	Plechové panely typu click s výškou drážky 25 - 35 mm	15-90	134,96 166,00	138,21 170,00	143,09 176,00	143,09 176,00	154,47 190,00	162,60 200,00	154,47 190,00	162,60 200,00		172,36 212,00	190,24 234,00	-	183,74 226,00	193,50 238,00	200,00 246,00	191,87 236,00	203,25 250,00	211,38 260,00	203,25 250,00	219,51 270,00	243,90 300,00
EKQ 2006ME	Plechové panely typu click s výškou drážky 25 - 35 mm	15-90	134,96 166,00	138,21 170,00	143,09 176,00	143,09 176,00	154,47 190,00	162,60 200,00	154,47 190,00	162,60 200,00		172,36 212,00	190,24 234,00	193,50 238,00	183,74 226,00	193,50 238,00	200,00 246,00	191,87 236,00	203,25 250,00	211,38 260,00	203,25 250,00	219,51 270,00	243,90 300,00
EKQ 2006MJ	Plechové panely typu click s výškou drážky 25 - 35 mm	15-90	134,96 166,00	138,21 170,00	143,09 176,00	143,09 176,00	154,47 190,00	162,60 200,00	154,47 190,00	162,60 200,00		172,36 212,00	190,24 234,00	-	183,74 226,00	193,50 238,00	200,00 246,00	191,87 236,00	203,25 250,00	211,38 260,00	203,25 250,00	219,51 270,00	243,90 300,00
EKQ 2007ME	Plechové panely typu click s výškou drážky 25 - 35 mm	15-90	134,96 166,00	138,21 170,00	143,09 176,00	143,09 176,00	154,47 190,00	162,60 200,00	154,47 190,00	162,60 200,00		172,36 212,00	190,24 234,00	193,50 238,00	183,74 226,00	193,50 238,00	200,00 246,00	191,87 236,00	203,25 250,00	211,38 260,00	203,25 250,00	219,51 270,00	243,90 300,00
EKQ 2007MJ	Plechové panely typu click s výškou drážky 25 - 35 mm	15-90	134,96 166,00	138,21 170,00	143,09 176,00	143,09 176,00	154,47 190,00	162,60 200,00	154,47 190,00	162,60 200,00		172,36 212,00	190,24 234,00	193,50 238,00	183,74 226,00	193,50 238,00	200,00 246,00	191,87 236,00	203,25 250,00	211,38 260,00	203,25 250,00	219,51 270,00	243,90 300,00
EKB 2021M	Profilované strešné krytiny (bobrovka) s výškou profilu do 38 mm (2 x 19 mm)	25-90	245,53 302,00	252,03 310,00	260,16 320,00	260,16 320,00	281,30 346,00	295,93 364,00	281,30 346,00	295,93 364,00		313,82 386,00	346,34 426,00	-	334,96 412,00	352,85 434,00	364,23 448,00	349,59 430,00	370,73 456,00	385,37 474,00	370,73 456,00	400,00 492,00	443,90 546,00
EKB 2001M	Profilované strešné krytiny (bobrovka) s výškou profilu do 38 mm (2 x 19 mm)	25-90	122,76 151,00	126,02 155,00	130,08 160,00	130,08 160,00	140,65 173,00	147,97 182,00	140,65 173,00	147,97 182,00		156,91 193,00	173,17 213,00	-	167,48 206,00	176,42 217,00	182,11 224,00	174,80 215,00	185,37 228,00	192,68 237,00	185,37 228,00	200,00 246,00	221,95 273,00
EKB 2002M	Profilované strešné krytiny (bobrovka) s výškou profilu do 38 mm (2 x 19 mm)	25-90	122,76 151,00	126,02 155,00	130,08 160,00	130,08 160,00	140,65 173,00	147,97 182,00	140,65 173,00	147,97 182,00		156,91 193,00	173,17 213,00	-	167,48 206,00	176,42 217,00	182,11 224,00	174,80 215,00	185,37 228,00	192,68 237,00	185,37 228,00	200,00 246,00	221,95 273,00
EKB 2003M	Profilované strešné krytiny (bobrovka) s výškou profilu do 38 mm (2 x 19 mm)	25-90	122,76 151,00	126,02 155,00	130,08 160,00	130,08 160,00	140,65 173,00	147,97 182,00	140,65 173,00	147,97 182,00		156,91 193,00	173,17 213,00	-	167,48 206,00	176,42 217,00	182,11 224,00	174,80 215,00	185,37 228,00	192,68 237,00	185,37 228,00	200,00 246,00	221,95 273,00
EKB 2004ME	Profilované strešné krytiny (bobrovka) s výškou profilu do 38 mm (2 x 19 mm)	25-90	122,76 151,00	126,02 155,00	130,08 160,00	130,08 160,00	140,65 173,00	147,97 182,00	140,65 173,00	147,97 182,00		156,91 193,00	173,17 213,00	-	167,48 206,00	176,42 217,00	182,11 224,00	174,80 215,00	185,37 228,00	192,68 237,00	185,37 228,00	200,00 246,00	221,95 273,00
EKB 2004MJ	Profilované strešné krytiny (bobrovka) s výškou profilu do 38 mm (2 x 19 mm)	25-90	122,76 151,00	126,02 155,00	130,08 160,00	130,08 160,00	140,65 173,00	147,97 182,00	140,65 173,00	147,97 182,00		156,91 193,00	173,17 213,00	-	167,48 206,00	176,42 217,00	182,11 224,00	174,80 215,00	185,37 228,00	192,68 237,00	185,37 228,00	200,00 246,00	221,95 273,00
EKB 2006ME	Profilované strešné krytiny (bobrovka) s výškou profilu do 38 mm (2 x 19 mm)	25-90	122,76 151,00	126,02 155,00	130,08 160,00	130,08 160,00	140,65 173,00	147,97 182,00	140,65 173,00	147,97 182,00		156,91 193,00	173,17 213,00	-	167,48 206,00	176,42 217,00	182,11 224,00	174,80 215,00	185,37 228,00	192,68 237,00	185,37 228,00	200,00 246,00	221,95 273,00
EKB 2006MJ	Profilované strešné krytiny (bobrovka) s výškou profilu do 38 mm (2 x 19 mm)	25-90	122,76 151,00	126,02 155,00	130,08 160,00	130,08 160,00	140,65 173,00	147,97 182,00	140,65 173,00	147,97 182,00		156,91 193,00	173,17 213,00	-	167,48 206,00	176,42 217,00	182,11 224,00	174,80 215,00	185,37 228,00	192,68 237,00	185,37 228,00	200,00 246,00	221,95 273,00
EKB 2007ME	Profilované strešné krytiny (bobrovka) s výškou profilu do 38 mm (2 x 19 mm)	25-90	122,76 151,00	126,02 155,00	130,08 160,00	130,08 160,00	140,65 173,00	147,97 182,00	140,65 173,00	147,97 182,00		156,91 193,00	173,17 213,00	-	167,48 206,00	176,42 217,00	182,11 224,00	174,80 215,00	185,37 228,00	192,68 237,00	185,37 228,00	200,00 246,00	221,95 273,00
EKB 2007MJ	Profilované strešné krytiny (bobrovka) s výškou profilu do 38 mm (2 x 19 mm)	25-90	122,76 151,00	126,02 155,00	130,08 160,00	130,08 160,00	140,65 173,00	147,97 182,00	140,65 173,00	147,97 182,00		156,91 193,00	173,17 213,00	-	167,48 206,00	176,42 217,00	182,11 224,00	174,80 215,00	185,37 228,00	192,68 237,00	185,37 228,00	200,00 246,00	221,95 273,00
EKX 2005ME	Univerzálni, všetky typy strešných krytín	25-90	122,76 151,00	126,02 155,00	130,08 160,00	130,08 160,00	140,65 173,00	147,97 182,00	140,65 173,00	147,97 182,00		156,91 193,00	173,17 213,00	-	167,48 206,00	176,42 217,00	182,11 224,00	174,80 215,00	185,37 228,00	192,68 237,00	185,37 228,00	200,00 246,00	221,95 273,00
EKX 2005MJ	Univerzálni, všetky typy strešných krytín	25-90	122,76 151,00	126,02 155,00	130,08 160,00	130,08 160,00	140,65 173,00	147,97 182,00	140,65 173,00	147,97 182,00		156,91 193,00	173,17 213,00	-	167,48 206,00	176,42 217,00	182,11 224,00	174,80 215,00	185,37 228,00	192,68 237,00	185,37 228,00	200,00 246,00	221,95 273,00

Kombi lemovanie s nastaviteľným stredovým žliabkom obsahuje v balení aj zatepľovaciu sadu BDX a hydroizolačnú sadu BFX s drenážnym žliabkom.

Lemovanie EKB 2021M je riešenie pre montáž 2 okien vedľa seba, obsahuje diely lemovania EKB 2001M a 2003M.

Lemovania sú dostupné aj v medenom a titánzinkovom prevedení. Pre viac informácií kontaktujte zákaznícke oddelenie VELUX.

Veľkosť/Rozmer (cm)	CK02 55x78	CK04 55x98	FK06 66x118	FK08 66x140	MK04 78x98	MK06 78x118	MK08 78x140	PK06 94x118		PK08 94x140	PK10 94x160	SK06 114x118	SK08 114x140	SK10 114x160	UK08 134x140
---------------------	---------------	---------------	----------------	----------------	---------------	----------------	----------------	----------------	--	----------------	----------------	-----------------	-----------------	-----------------	-----------------

LEMOVANIE PRE MONTÁŽ V ZOSTAVE, NASTAVITELNÝ STREDOVÝ ŽLIABOK
LEMOVANIE BASIC OBSAHUJE HYDROIZOLAČNÚ SADU BFX A DRENÁŽNY ŽLIABOK

Sklon
strechy (°)

Štandardná úroveň montáže (červená úroveň)

EKW 1021M	Profilované strešné krytiny do 120 mm	15-90	211,38 260,00	216,26 266,00	242,28 298,00	255,28 314,00	242,28 298,00	255,28 314,00	269,92 332,00	287,80 354,00		302,44 372,00	313,82 386,00	300,81 370,00	318,70 392,00	330,08 406,00	343,09 422,00
EKW 1002M	Profilované strešné krytiny do 120 mm	15-90	-	-	-	-	-	127,64 157,00	134,96 166,00	-		-	-	150,41 185,00	-	-	-

Lemovanie EKW 1021M je riešenie pre montáž 2 okien vedľa seba.
K dispozícii od mája 2025.



V predaji
v priebehu
roku 2025

Veľkosť/Rozmer (cm)	CK02 55x78	CK04 55x98	CK06 55x118	FK04 66x98	FK06 66x118	FK08 66x140	MK04 78x98	MK06 78x118		MK08 78x140	MK10 78x160	MK12 78x180	PK06 94x118	PK08 94x140	PK10 94x160	SK06 114x118	SK08 114x140	SK10 114x160	UK04 134x98	UK08 134x140	UK10 134x160
---------------------	---------------	---------------	----------------	---------------	----------------	----------------	---------------	----------------	--	----------------	----------------	----------------	----------------	----------------	----------------	-----------------	-----------------	-----------------	----------------	-----------------	-----------------

LEMOVANIE PRE MONTÁŽ V ZOSTAVE

Horizontálne a vertikálne zostavy

Sklon
strechy (°)

Zapustená úroveň montáže (modrá úroveň)

EKJ 0001-/ 0002-/ 0003*	Ploché alebo profilované strešné krytiny do 90 mm	20-90	103,25 127,00	105,69 130,00	109,76 135,00	109,76 135,00	117,89 145,00	124,39 153,00	117,89 145,00	124,39 153,00		131,71 162,00	145,53 179,00	147,97 182,00	140,65 173,00	147,97 182,00	152,85 188,00	146,34 180,00	155,28 191,00	161,79 199,00	155,28 191,00	167,48 206,00	186,18 229,00
EKJ 0004EE (EJ, FE, FJ, GE, GJ, HE, HJ)**	Ploché alebo profilované strešné krytiny do 90 mm	20-90	103,25 127,00	105,69 130,00	109,76 135,00	109,76 135,00	117,89 145,00	124,39 153,00	117,89 145,00	124,39 153,00		131,71 162,00	145,53 179,00	147,97 182,00	140,65 173,00	147,97 182,00	152,85 188,00	146,34 180,00	155,28 191,00	161,79 199,00	155,28 191,00	167,48 206,00	186,18 229,00
EKJ 0006E (J)	Ploché alebo profilované strešné krytiny do 90 mm	20-90	103,25 127,00	105,69 130,00	109,76 135,00	109,76 135,00	117,89 145,00	124,39 153,00	117,89 145,00	124,39 153,00		131,71 162,00	145,53 179,00	147,97 182,00	140,65 173,00	147,97 182,00	152,85 188,00	146,34 180,00	155,28 191,00	161,79 199,00	155,28 191,00	167,48 206,00	186,18 229,00
EKJ 0007E (J)	Ploché alebo profilované strešné krytiny do 90 mm	20-90	103,25 127,00	105,69 130,00	109,76 135,00	109,76 135,00	117,89 145,00	124,39 153,00	117,89 145,00	124,39 153,00		131,71 162,00	145,53 179,00	147,97 182,00	140,65 173,00	147,97 182,00	152,85 188,00	146,34 180,00	155,28 191,00	161,79 199,00	155,28 191,00	167,48 206,00	186,18 229,00
EKN 0001-/ 0002-/ 0003*	Ploché strešné krytiny do 16 mm (2 x 8 mm)	20-90	103,25 127,00	105,69 130,00	109,76 135,00	109,76 135,00	117,89 145,00	124,39 153,00	117,89 145,00	124,39 153,00		131,71 162,00	145,53 179,00	147,97 182,00	140,65 173,00	147,97 182,00	152,85 188,00	146,34 180,00	155,28 191,00	161,79 199,00	155,28 191,00	167,48 206,00	186,18 229,00
EKN 0004EE (EJ, FE, FJ, GE, GJ, HE, HJ)**	Ploché strešné krytiny do 16 mm (2 x 8 mm)	20-90	103,25 127,00	105,69 130,00	109,76 135,00	109,76 135,00	117,89 145,00	124,39 153,00	117,89 145,00	124,39 153,00		131,71 162,00	145,53 179,00	147,97 182,00	140,65 173,00	147,97 182,00	152,85 188,00	146,34 180,00	155,28 191,00	161,79 199,00	155,28 191,00	167,48 206,00	186,18 229,00
EKN 0006E (J)	Ploché strešné krytiny do 16 mm (2 x 8 mm)	20-90	103,25 127,00	105,69 130,00	109,76 135,00	109,76 135,00	117,89 145,00	124,39 153,00	117,89 145,00	124,39 153,00		131,71 162,00	145,53 179,00	147,97 182,00	140,65 173,00	147,97 182,00	152,85 188,00	146,34 180,00	155,28 191,00	161,79 199,00	155,28 191,00	167,48 206,00	186,18 229,00
EKN 0007E (J)	Ploché strešné krytiny do 16 mm (2 x 8 mm)	20-90	103,25 127,00	105,69 130,00	109,76 135,00	109,76 135,00	117,89 145,00	124,39 153,00	117,89 145,00	124,39 153,00		131,71 162,00	145,53 179,00	147,97 182,00	140,65 173,00	147,97 182,00	152,85 188,00	146,34 180,00	155,28 191,00	161,79 199,00	155,28 191,00	167,48 206,00	186,18 229,00

* E= rámová vzdialenosť 100 mm, F= 120 mm, G= 140 mm, H= 160 mm

** Rámová vzdialenosť v mm (horizontálna/vertikálna): EE - 100/100, EJ - 100/250, FE - 120/100, FJ - 120/250, GE - 140/100, GJ - 140/250, HE - 160/100, HJ - 160/250. Zateplovaciu sadu BDX je nutné zakúpiť samostatne, v závislosti od veľkosti a počtu strešných okien. Lemovania sú dostupné aj v medenom a titánzinkovom prevedení. Pre viac informácií kontaktujte zákaznícke oddelenie VELUX.

Cena bez DPH (EUR) | Ak potrebujete inú veľkosť, alebo pri požadovanej veľkosti chýba cena, kontaktujte zákaznícke oddelenie VELUX pre overenie dostupnosti.
Cena s DPH (EUR)

Veľkosť/Rozmer (cm)		CK02	CK04	CK06	FK04	FK06	FK08	MK04	MK06		MK08	MK10	MK12	PK06	PK08	PK10	SK06	SK08	SK10	UK04	UK08
INŠTALAČNÝ SET DUO OBSAHUJE KOMPLETNÉ RIŠENIE: LEMOVANIE, ZATEPLOVACÍ SADU BDX, HYDROIZOLAČNÚ SADU BFX S DRENÁŽNÝM ŽLIABKOM, NOSNÝ SYSTÉM A MEDZIOKENNÝ PROFIL.																					
RÁMOVÁ VZDIALENOSŤ 100 MM																					
Sklon strechy (°)																					
Štandardná úroveň montáže (červená úroveň)																					
EKW 4021E2	Profilované strešné krytiny do 120 mm	15-90	416,26 512,00	450,40 554,00	477,23 587,00	463,41 570,00	503,25 619,00	550,40 677,00	491,87 605,00	525,20 646,00											
EKW 4021E3	Profilované strešné krytiny do 120 mm	15-90	416,26 512,00	450,40 554,00	477,23 587,00	463,41 570,00	503,25 619,00	550,40 677,00	491,87 605,00	525,20 646,00											
EKT 4021E2	Ploché strešné škridly hrúbky 15-40 mm	20-90	453,65 558,00	487,81 600,00	516,25 635,00	502,43 618,00	545,53 671,00	594,31 731,00	534,15 657,00	569,11 700,00											
EKT 4021E3	Ploché strešné škridly hrúbky 15-40 mm	20-90	453,65 558,00	487,81 600,00	516,25 635,00	502,43 618,00	545,53 671,00	594,31 731,00	534,15 657,00	569,11 700,00											
EKS 4021E2	Ploché strešné krytiny do 16 mm (2 x 8 mm)	15-90	416,26 512,00	450,40 554,00	477,23 587,00	463,41 570,00	503,25 619,00	550,40 677,00	491,87 605,00	525,20 646,00											
EKS 4021E3	Ploché strešné krytiny do 16 mm (2 x 8 mm)	15-90	416,26 512,00	450,40 554,00	477,23 587,00	463,41 570,00	503,25 619,00	550,40 677,00	491,87 605,00	525,20 646,00											
EKB 4021E2	Profilované strešné krytiny (bobrovka) s výškou profilu do 38 mm (2 x 19 mm)	25-90	416,26 512,00	450,40 554,00	477,23 587,00	463,41 570,00	503,25 619,00	550,40 677,00	491,87 605,00	525,20 646,00											
EKB 4021E3	Profilované strešné krytiny (bobrovka) s výškou profilu do 38 mm (2 x 19 mm)	25-90	416,26 512,00	450,40 554,00	477,23 587,00	463,41 570,00	503,25 619,00	550,40 677,00	491,87 605,00	525,20 646,00											
Zapustená úroveň montáže (modrá úroveň)																					
EKJ 4021E	Ploché alebo profilované strešné krytiny do 90 mm	20-90	467,47 575,00	476,42 586,00	491,06 604,00	495,94 610,00	527,65 649,00	552,03 679,00	534,97 658,00	559,35 688,00											
RÁMOVÁ VZDIALENOSŤ 18 MM																					
Štandardná úroveň montáže (červená úroveň)																					
EBW 4021B2	Profilované strešné krytiny do 120 mm	15-90	478,05 588,00	513,00 631,00	542,27 667,00	528,45 650,00	573,17 705,00	624,39 768,00	561,79 691,00	599,19 737,00											
EBW 4021B3	Profilované strešné krytiny do 120 mm	15-90	478,05 588,00	513,00 631,00	542,27 667,00	528,45 650,00	573,17 705,00	624,39 768,00	561,79 691,00	599,19 737,00											
EBS 4021B2	Ploché strešné krytiny do 16 mm (2 x 8 mm)	15-90	459,35 565,00	494,30 608,00	522,76 643,00	508,94 626,00	552,03 679,00	602,44 741,00	540,65 665,00	577,24 710,00											
EBS 4021B3	Ploché strešné krytiny do 16 mm (2 x 8 mm)	15-90	459,35 565,00	494,30 608,00	522,76 643,00	508,94 626,00	552,03 679,00	602,44 741,00	540,65 665,00	577,24 710,00											

Inštalačný set je kompatibilný so všetkými typmi strešných okien VELUX. Okná nie sú zahrnuté v cene a je nutné ich objednať samostatne.

Poznámka: v závislosti na variante obsahuje balenie aj krycí profil.
 4021E - biely profil
 4021B2/4021E2 - biely profil
 4021B3/4021E3 - drevený profil

Pre viac informácií kontaktujte zákaznícke oddelenie VELUX.

Veľkosť/Rozmer (cm)		CK02	CK04	CK06	FK04	FK06	FK08	MK04	MK06		MK08	MK10	MK12	
INŠTALAČNÝ SET TRIO OBSAHUJE KOMPLETNÉ RIEŠENIE: LEMOVANIE, ZATEPLOVACÍ SADU BDX, HYDROIZOLAČNÚ SADU BFX S DRENÁŽNÝM ŽLIABKOM, NOSNÝ SYSTÉM A MEDZIOKENNÝ PROFIL.														
RÁMOVÁ VZDIALENOSŤ 100 MM														
Sklon strechy (°)														
Štandardná úroveň montáže (červená úroveň)														
EKW 4031E2	Profilované strešné krytiny do 120 mm	15-90	657,72 809,00	722,76 889,00	772,35 950,00	760,97 936,00	830,08 1 021,00	917,07 1 128,00	807,31 993,00	866,66 1 066,00		958,53 1 179,00	1 065,85 1 311,00	1 126,01 1 385,00
EKW 4031E3	Profilované strešné krytiny do 120 mm	15-90	657,72 809,00	722,76 889,00	772,35 950,00	760,97 936,00	830,08 1 021,00	917,07 1 128,00	807,31 993,00	866,66 1 066,00		958,53 1 179,00	1 065,85 1 311,00	1 126,01 1 385,00
EKT 4031E2	Ploché strešné škridly hrúbky 15-40 mm	20-90	713,81 878,00	778,87 958,00	830,88 1 022,00	819,50 1 008,00	893,50 1 099,00	982,93 1 209,00	870,73 1 071,00	932,52 1 147,00		1 029,27 1 266,00	1 143,91 1 407,00	1 204,06 1 481,00
EKT 4031E3	Ploché strešné škridly hrúbky 15-40 mm	20-90	713,81 878,00	778,87 958,00	830,88 1 022,00	819,50 1 008,00	893,50 1 099,00	982,93 1 209,00	870,73 1 071,00	932,52 1 147,00		1 029,27 1 266,00	1 143,91 1 407,00	1 204,06 1 481,00
EKS 4031E2	Ploché strešné krytiny do 16 mm (2 x 8 mm)	15-90	657,72 809,00	722,76 889,00	772,35 950,00	760,97 936,00	830,08 1 021,00	917,07 1 128,00	807,31 993,00	866,66 1 066,00		958,53 1 179,00	1 065,85 1 311,00	-
EKS 4031E3	Ploché strešné krytiny do 16 mm (2 x 8 mm)	15-90	657,72 809,00	722,76 889,00	772,35 950,00	760,97 936,00	830,08 1 021,00	917,07 1 128,00	807,31 993,00	866,66 1 066,00		958,53 1 179,00	1 065,85 1 311,00	-
EKB 4031E2	Profilované strešné krytiny (bobrovka) s výškou profilu do 38 mm (2 x 19 mm)	25-90	657,72 809,00	722,76 889,00	772,35 950,00	760,97 936,00	830,08 1 021,00	917,07 1 128,00	807,31 993,00	866,66 1 066,00		958,53 1 179,00	1 065,85 1 311,00	-
EKB 4031E3	Profilované strešné krytiny (bobrovka) s výškou profilu do 38 mm (2 x 19 mm)	25-90	657,72 809,00	722,76 889,00	772,35 950,00	760,97 936,00	830,08 1 021,00	917,07 1 128,00	807,31 993,00	866,66 1 066,00		958,53 1 179,00	1 065,85 1 311,00	-

Inštalačný set je kompatibilný so všetkými typmi strešných okien VELUX. Okná nie sú zahrnuté v cene a je nutné ich objednať samostatne.

Poznámka: v závislosti na variante obsahuje balenie aj krycí profil.
4031B2/4031E2 – biely profil
4031B3/4031E3 – drevený profil

Pre viac informácií kontaktujte zákaznícke oddelenie VELUX.

Velkosť/Rozmer (cm)		FK06	FK08	MK04	MK06	MK08	MK10	PK06	PK08		PK10	SK06	SK08	SK10	UK04	UK08	UK10	
PRIZDVIHOVACIE LEMOVANIE																		
Sklon strechy (°)																		
EAW 6000	Prizdvihovacie lemovanie EAW, profilované strešné krytiny do 120 mm, 1 okno	10-75	706,50 869,00	743,90 915,00	706,51 869,00	743,91 915,00	788,61 970,00	870,73 1 071,00	840,65 1 034,00	885,37 1 089,00		914,63 1 125,00	878,05 1 080,00	930,08 1 144,00	967,48 1 190,00	930,08 1 144,00	1 004,06 1 235,00	1 116,26 1 373,00
EAW 6021E	Prizdvihovacie lemovanie EAW, profilované strešné krytiny do 120 mm, 2 okná	10-75	787,81 969,00	825,20 1 015,00	787,81 969,00	825,20 1 015,00	869,92 1 070,00	952,04 1 171,00	921,95 1 134,00	966,67 1 189,00		995,94 1 225,00	959,35 1 180,00	1 011,38 1 244,00	1 048,78 1 290,00	1 011,38 1 244,00	1 085,36 1 335,00	-
EAW 6031E	Prizdvihovacie lemovanie EAW, profilované strešné krytiny do 120 mm, 3 okná	10-75	787,81 969,00	825,20 1 015,00	787,81 969,00	825,20 1 015,00	869,92 1 070,00	952,04 1 171,00	-	-		-	-	-	-	-	-	-

Riešenie VELUX Mini Dormer umožňuje inštalovať strešné okná VELUX nad strechou, čím sa vo vnútri vytvorí ďalší priestor. Strešné okná nie sú zahrnuté v cene.

Velkosť/Rozmer (cm)		MK06 78x118	PK06 94x118	SK06 114x118	
DORMER					
Sklon strechy (°)					
EBW 2022BK	Naša konštrukcia vikiera nadvíhuje okná zo strechy o 600 mm a zväčšuje priestor pre nábytok a dekoráciu. Každý vikier VELUX sa skladá z kombinácie 4 strešných okien.	35-70	2 783,74 3 424,00	2 809,76 3 456,00	2 873,17 3 534,00
EBW 2032BK	Naša konštrukcia vikiera nadvíhuje okná zo strechy o 600 mm a zväčšuje priestor pre nábytok a dekoráciu. Každý vikier VELUX sa skladá z kombinácie 6 strešných okien.	35-70	3 035,77 3 734,00	-	-

Riešenia VELUX Dormer umožňujú inštaláciu strešných okien VELUX, ktoré je možné vyzdvihnúť zo strechy, čím sa v interiéri vytvorí ďalší priestor. Lemovanie sa dodáva v presnej veľkosti a dokonale pasuje k strešným oknám VELUX podľa vášho výberu. Strešné okná nie sú zahrnuté v cene.

Cena bez DPH (EUR) | Ak potrebujete inú veľkosť, alebo pri požadovanej veľkosti chýba cena, kontakujte zákaznícke oddelenie VELUX pre overenie dostupnosti.
Cena s DPH (EUR)

DORMER

Minimálna výška stropu (B) – závisí od uhla sklonu strechy (A)

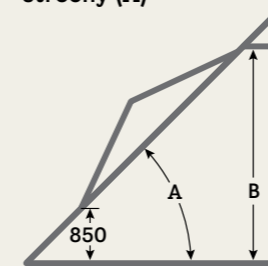

A	min. B mm
35°	2 003
40°	2 171
45°	2 328
50°	2 470
55°	2 600
60°	2 714
65°	2 815
70°	2 900

Dostupné veľkosti

Veľkosť okna	Zostava okien	Kód
MK06	2x2 strešné okná alebo 2x3 strešné okná	EBW MK06 2022BK EBW MK06 2032BK
PK06	2x2 strešné okná	EBW PK06 2022BK
SK06	2x2 strešné okná	EBW SK06 2022BK



MK31 78x60	MK35 78x95	MK36 78x115	MK38 78x137	PK31 94x60	PK35 94x95	PK36 94x115	PK38 94x137	SK31 114x60	SK35 114x95	SK36 114x115	SK38 114x137	UK31 134x60	UK35 134x95	UK36 134x115	UK38 134x137

ZVISLÉ DOPLNKOVÉ OKNÁ, VÝKLOPNÉ

		U _w Sklon strechy (°)																		
VFE 3070	Manuálne, borovicové drevo s trojitou vrstvou bezfarebného laku, dvojsklo	1.3	15-55	465,04 572,00	521,95 642,00	556,10 684,00	578,86 712,00	533,33 656,00	590,24 726,00	613,01 754,00	635,77 782,00		595,93 733,00	647,15 796,00	658,54 810,00	681,30 838,00	647,15 796,00	704,07 866,00	715,45 880,00	760,16 935,00
VFE 3068	Manuálne, borovicové drevo s trojitou vrstvou bezfarebného laku, trojsklo	1.1	15-55	582,11 716,00	652,85 803,00	695,12 855,00	723,58 890,00	666,67 820,00	738,21 908,00	765,85 942,00	794,31 977,00		744,72 916,00	808,94 995,00	822,76 1 012,00	-	808,94 995,00	879,67 1 082,00	-	-
VFE 3066	Manuálne, borovicové drevo s trojitou vrstvou bezfarebného laku, trojsklo	1.0	15-55	651,22 801,00	730,89 899,00	-	-	747,15 919,00	826,02 1 016,00	-	-		834,15 1 026,00	905,69 1 114,00	-	-	905,69 1 114,00	985,37 1 212,00	-	-
VFE 3062	Manuálne, borovicové drevo s trojitou vrstvou bezfarebného laku, trojsklo	1.0	15-55	809,76 996,00	-	-	-	928,46 1 142,00	-	-	-		1 036,59 1 275,00	-	-	-	1 126,02 1 385,00	1 224,39 1 506,00	-	-
VFE 2070	Manuálne, borovicové drevo s trojitou vrstvou bieleho náteru, dvojsklo	1.3	15-55	465,04 572,00	521,95 642,00	556,10 684,00	578,86 712,00	533,33 656,00	590,24 726,00	613,01 754,00	635,77 782,00		595,93 733,00	647,15 796,00	658,54 810,00	681,30 838,00	647,15 796,00	704,07 866,00	715,45 880,00	760,16 935,00
VFE 2068	Manuálne, borovicové drevo s trojitou vrstvou bieleho náteru, trojsklo	1.1	15-55	582,11 716,00	652,85 803,00	-	-	666,67 820,00	738,21 908,00	-	-		744,72 916,00	808,94 995,00	-	-	808,94 995,00	879,67 1 082,00	-	-
VFE 2066	Manuálne, borovicové drevo s trojitou vrstvou bieleho náteru, trojsklo	1.0	15-55	651,22 801,00	730,89 899,00	-	-	747,15 919,00	826,02 1 016,00	-	-		834,15 1 026,00	905,69 1 114,00	-	-	905,69 1 114,00	985,37 1 212,00	-	-
VFE 2062	Manuálne, borovicové drevo s trojitou vrstvou bieleho náteru, trojsklo	1.0	15-55	809,76 996,00	-	-	-	928,46 1 142,00	1 026,83 1 263,00	-	-		1 036,59 1 275,00	1 126,02 1 385,00	-	-	1 126,02 1 385,00	1 224,39 1 506,00	-	-

Doplnkové zvislé okná VFE sú určené pre inštaláciu so strešnými oknami GGL/GPL/GLL/GZL a GIL. Okná VFE nie je možné inštalovať samostatne.



MK31 78x60	MK35 78x95	MK36 78x115	MK38 78x137	PK31 94x60	PK35 94x95	PK36 94x115	PK38 94x137	SK31 114x60	SK35 114x95	SK36 114x115	SK38 114x137	UK31 134x60	UK35 134x95	UK36 134x115	UK38 134x137

ZVISLÉ DOPLNKOVÉ OKNÁ, FIXNÉ

		U _w Sklon strechy (°)																		
VIU 0070	Fixné, drevené jadro s odolnou vrstvou bieleho polyuretánu, dvojsklo	1.3	15-55	404,88 498,00	453,66 558,00	483,74 595,00	503,25 619,00	463,41 570,00	513,01 631,00	532,52 655,00	552,85 680,00		517,89 637,00	562,60 692,00	572,36 704,00	591,87 728,00	562,60 692,00	611,38 752,00	621,95 765,00	660,98 813,00
VIU 0068	Fixné, drevené jadro s odolnou vrstvou bieleho polyuretánu, trojsklo	1.1	15-55	505,69 622,00	567,48 698,00	-	-	579,67 713,00	641,46 789,00	-	-		647,15 796,00	703,25 865,00	-	-	703,25 865,00	765,04 941,00	-	-
VIU 0066	Fixné, drevené jadro s odolnou vrstvou bieleho polyuretánu, trojsklo	1.0	15-55	566,67 697,00	635,77 782,00	-	-	649,59 799,00	718,70 884,00	-	-		725,20 892,00	786,99 968,00	-	-	786,99 968,00	856,10 1 053,00	-	-
VIU 0062	Fixné, drevené jadro s odolnou vrstvou bieleho polyuretánu, trojsklo	1.0	15-55	704,07 866,00	789,43 971,00	-	-	806,50 992,00	892,68 1 098,00	-	-		901,63 1 109,00	978,86 1 204,00	-	-	978,86 1 204,00	-	-	-

Doplnkové strešné okná VIU sú určené pre inštaláciu so strešnými oknami GGU/GPU/GLU a GIU. Okná VIU nie je možné inštalovať samostatne.

Veľkosť/Rozmer (cm)															
	MKO4 78x98	MKO6 78x118	MKO8 78x140	MK10 78x160	MK12 78x180	PKO6 94x118	PKO8 94x140	PK10 94x160		SKO6 114x118	SKO8 114x140	SK10 114x160	UKO4 134x98	UKO8 134x140	UK10 134x160

**ZOSTAVA STREŠNÉHO OKNA SO ZVISLÝM DOPLNKOVÝM OKNOM VFE ALEBO VIU
PRE SAMOSTATNÚ MONTÁŽ STREŠNÉHO OKNA SO ZVISLÝM DOPLNKOVÝM OKNOM**

Sklon
strechy (°)

Štandardná úroveň montáže (červená úroveň)

EFW 0012	Profilované strešné krytiny do 120 mm	15-55	157,72 194,00	165,85 204,00	175,61 216,00	193,50 238,00	197,56 243,00	186,99 230,00	197,56 243,00	204,07 251,00		195,93 241,00	207,32 255,00	215,45 265,00	207,32 255,00	223,58 275,00	248,78 306,00
EFS 0012	Ploché strešné krytiny do 16 mm (2 x 8 mm)	15-55	157,72 194,00	165,85 204,00	175,61 216,00	193,50 238,00	-	186,99 230,00	197,56 243,00	204,07 251,00		195,93 241,00	207,32 255,00	215,45 265,00	-	223,58 275,00	248,78 306,00

Zapustená úroveň montáže (modrá úroveň)

EFJ 0012	Ploché alebo profilované strešné krytiny do 90 mm	20-55	157,72 194,00	165,85 204,00	175,61 216,00	193,50 238,00	-	186,99 230,00	197,56 243,00	204,07 251,00		195,93 241,00	207,32 255,00	215,45 265,00	207,32 255,00	223,58 275,00	-
EFN 0012	Ploché strešné krytiny do 16 mm (2 x 8 mm)	20-55	157,72 194,00	165,85 204,00	175,61 216,00	-	197,56 243,00	186,99 230,00	197,56 243,00	204,07 251,00		195,93 241,00	207,32 255,00	-	207,32 255,00	223,58 275,00	-

PRE ZOSTAVU 2 STREŠNÝCH OKIEN SO ZVISLÝMI DOPLNKOVÝMI OKNAMI

Štandardná úroveň montáže (červená úroveň)

EFW 0022E	Profilované strešné krytiny do 120 mm	15-55	330,89 407,00	347,97 428,00	369,11 454,00	407,32 501,00	413,82 509,00	393,50 484,00	413,82 509,00	428,46 527,00		410,57 505,00	434,96 535,00	452,03 556,00	434,96 535,00	469,92 578,00	521,95 642,00
EFS 0022E	Ploché strešné krytiny do 16 mm (2 x 8 mm)	15-55	330,89 407,00	347,97 428,00	369,11 454,00	407,32 501,00	413,82 509,00	393,50 484,00	413,82 509,00	428,46 527,00		410,57 505,00	434,96 535,00	-	-	469,92 578,00	-

Zapustená úroveň montáže (modrá úroveň)

EFJ 0022E	Ploché alebo profilované strešné krytiny do 90 mm	20-55	330,89 407,00	347,97 428,00	369,11 454,00	407,32 501,00	-	393,50 484,00	413,82 509,00	428,46 527,00		410,57 505,00	434,96 535,00	452,03 556,00	434,96 535,00	469,92 578,00	-
EFN 0022E	Ploché strešné krytiny do 16 mm (2 x 8 mm)	20-55	330,89 407,00	347,97 428,00	369,11 454,00	-	-	393,50 484,00	413,82 509,00	428,46 527,00		410,57 505,00	434,96 535,00	-	434,96 535,00	469,92 578,00	-

PRE ZOSTAVU 3 STREŠNÝCH OKIEN SO ZVISLÝMI DOPLNKOVÝMI OKNAMI

Štandardná úroveň montáže (červená úroveň)

EFW 0032B	Profilované strešné krytiny do 120 mm	15-55	519,51 639,00	547,15 673,00	579,67 713,00	639,84 787,00	650,41 800,00	-	-	-		-	-	-	-	-	-
EFW 0032E	Profilované strešné krytiny do 120 mm	15-55	519,51 639,00	547,15 673,00	579,67 713,00	639,84 787,00	650,41 800,00	-	-	-		-	-	-	-	-	-
EFS 0032E	Ploché strešné krytiny do 16 mm (2 x 8 mm)	15-55	519,51 639,00	547,15 673,00	579,67 713,00	639,84 787,00	-	-	-	-		-	-	-	-	-	-

Zapustená úroveň montáže (modrá úroveň)

EFJ 0032E	Ploché alebo profilované strešné krytiny do 90 mm	20-55	-	-	579,67 713,00	639,84 787,00	-	-	-	-		-	-	-	-	-	-
EFN 0032E	Ploché strešné krytiny do 16 mm (2 x 8 mm)	20-55	519,51 639,00	547,15 673,00	579,67 713,00	-	-	-	-	-		-	-	-	-	-	-

* B= rámová vzdialenosť 18 mm, E= 100 mm.

	MK00	PK00	SK00
--	------	------	------

SPOJOVACÍ PRVOK EFY

používa sa na napojenie strešného okna VELUX s akýmkoľvek fasádnym prvkom, napr. oknom alebo dverami. Prvok zvolte v rovnakej šírke ako strešné okno.

EFY 2012	Borovicové drevo s trojitou vrstvou bieleho náteru	126,02 155,00	132,52 163,00	137,40 169,00
EFY 3012	Borovicové drevo s trojitou vrstvou bezfarebného laku	126,02 155,00	132,52 163,00	137,40 169,00



FK34 66x92	MK34 78x92	PK34 94x92	SK34 114x92	UK34 134x92

STREŠNÉ DOPLNKOVÉ OKNÁ

		U _w	Sklon strechy (°)					
GIL 3070	Fixné, borovicové drevo s trojitou vrstvou bezfarebného laku, dvojsklo	1.3	15-90	-	392,68 483,00	445,53 548,00	488,62 601,00	532,52 655,00
GIL 3068	Fixné, borovicové drevo s trojitou vrstvou bezfarebného laku, trojsklo	1.1	15-90	-	491,06 604,00	556,91 685,00	611,38 752,00	665,85 819,00
GIL 3066	Fixné, borovicové drevo s trojitou vrstvou bezfarebného laku, trojsklo	1.0	15-90	-	550,41 677,00	623,58 767,00	684,55 842,00	745,53 917,00
GIL 3062	Fixné, borovicové drevo s trojitou vrstvou bezfarebného laku, trojsklo	1.0	15-90	-	683,74 841,00	774,80 953,00	851,22 1 047,00	926,83 1 140,00
GIU 0070	Fixné, drevené jadro s odolnou vrstvou bieleho polyuretánu, dvojsklo	1.3	15-90	389,43 479,00	443,90 546,00	503,25 619,00	552,85 680,00	601,63 740,00
GIU 0068	Fixné, drevené jadro s odolnou vrstvou bieleho polyuretánu, trojsklo	1.1	15-90	486,99 599,00	555,28 683,00	629,27 774,00	691,06 850,00	752,03 925,00
GIU 0066	Fixné, drevené jadro s odolnou vrstvou bieleho polyuretánu, trojsklo	1.0	15-90	545,53 671,00	621,95 765,00	704,88 867,00	773,17 951,00	842,28 1 036,00
GIU 0062	Fixné, drevené jadro s odolnou vrstvou bieleho polyuretánu, trojsklo	1.0	15-90	678,05 834,00	772,36 950,00	875,61 1 077,00	961,79 1 183,00	1 047,15 1 288,00
GIL 2070	Fixné, borovicové drevo s trojitou vrstvou bieleho náteru, dvojsklo	1.3	15-90	-	392,68 483,00	445,53 548,00	488,62 601,00	532,52 655,00
GIL 2068	Fixné, borovicové drevo s trojitou vrstvou bieleho náteru, trojsklo	1.1	15-90	-	491,06 604,00	556,91 685,00	611,38 752,00	665,85 819,00
GIL 2066	Fixné, borovicové drevo s trojitou vrstvou bieleho náteru, trojsklo	1.0	15-90	-	550,41 677,00	623,58 767,00	684,55 842,00	745,53 917,00
GIL 2062	Fixné, borovicové drevo s trojitou vrstvou bieleho náteru, trojsklo	1.0	15-90	-	683,74 841,00	774,80 953,00	851,22 1 047,00	926,83 1 140,00

Doplnkové strešné okná GIL sú určené pre inštaláciu pod strešné okno GGL/GPL/GLL.
Doplnkové strešné okná GIU sú určené pre inštaláciu pod strešné okno GGU/GPU/GLU.
Okná sa inštalujú priamo pod rám horného okna bez použitia prídavného profilu.
Okná GIL a GIU nie je možné inštalovať samostatne.

Veľkosť/Rozmer (cm)

WK34
+++x94

ZOSTAVA STREŠNÉHO OKNA SO STREŠNÝM DOPLNKOVÝM OKNOM GIL ALEBO GIU

Pre samostatnú montáž strešného okna so strešným doplnkovým oknom

Sklon strechy (°)

Štandardná úroveň montáže (červená úroveň)

Model	Popis	Sklon strechy (°)	Cena
ETW 1000	Profilované strešné krytiny do 120 mm	15-90	95,12 117,00
ETW 2000	Profilované strešné krytiny do 120 mm	15-90	111,38 137,00
ETS 1000	Ploché strešné krytiny do 16 mm (2 x 8 mm)	15-90	95,12 117,00
ETS 2000	Ploché strešné krytiny do 16 mm (2 x 8 mm)	15-90	111,38 137,00
ETQ 1000	Plechové panely typu click s výškou drážky 25 - 35 mm	15-90	95,12 117,00
ETQ 2000	Plechové panely typu click s výškou drážky 25 - 35 mm	15-90	111,38 137,00

Veľkosť/Rozmer (cm)

WK34
+++x94

PRE ZOSTAVU STREŠNÝCH OKIEN SO STREŠNÝMI DOPLNKOVÝMI OKNAMI

Sklon strechy (°)

Štandardná úroveň montáže (červená úroveň)

Model	Popis	Sklon strechy (°)	Cena
ETW 2000M	Profilované strešné krytiny do 120 mm	15-90	111,38 137,00
ETS 2000M	Ploché strešné krytiny do 16 mm (2 x 8 mm)	15-90	111,38 137,00
ETQ 2000M	Plechové panely typu click s výškou drážky 25 - 35 mm	15-90	111,38 137,00

Pre kombináciu s 2 doplnkovými oknami zvolte:
- 1 prvok ET- WK34 2000*
- 1 prvok ET- WK34 2000M*
- kombi lemovanie EK-2021M (EKW, EKS) alebo 1 prvok 2001M + 1 prvok 2003M (EKT, EKQ) v danej veľkosti strešných okien.
* V prípade kombi lemovania EKT zvolte ETW.

Pre kombináciu s 3 doplnkovými oknami zvolte:
- 1 prvok ET- WK34 2000*
- 2 prvky ET-WK34 2000M*
- kombi lemovanie EK-2021M (EKW, EKS) alebo 1 prvok 2001M + 1 prvok 2003M (EKT, EKQ) v danej veľkosti strešných okien
- prvok kombi lemovania EK-2002M v rovnakej veľkosti.

* V prípade kombi lemovania EKT zvolte ETW.

Pre špecifikáciu kombi lemovania v zapustenej úrovni montáže (modrej úrovni) kontaktujte zákaznícke oddelenie VELUX.



Veľkosť/Rozmer (cm)

MK19
78x252PK19
94x252SK19
114x252**STREŠNÝ BALKÓN**

	U _w	Sklon strechy (°)				
GDL 3066	Manuálne, výklopné-kyvné, spodné ovládanie, borovicové drevo s trojitou vrstvou bezfarebného laku, trojsklo	1.3	35-53	2 359,35 2 902,00	-	-
GDL 3066	Manuálne, výklopné-kyvné, spodné ovládanie, borovicové drevo s trojitou vrstvou bezfarebného laku, trojsklo	1.1	35-53	-	2 536,58 3 120,00	-
GDL 3066	Manuálne, výklopné-kyvné, spodné ovládanie, borovicové drevo s trojitou vrstvou bezfarebného laku, trojsklo	1.1	35-53	-	-	2 713,83 3 338,00
GDL 2066	Manuálne, výklopné-kyvné, spodné ovládanie, borovicové drevo s trojitou vrstvou bieleho náteru, trojsklo	1.3	35-53	2 359,35 2 902,00	-	-
GDL 2066	Manuálne, výklopné-kyvné, spodné ovládanie, borovicové drevo s trojitou vrstvou bieleho náteru, trojsklo	1.1	35-53	-	2 536,58 3 120,00	-
GDL 2066	Manuálne, výklopné-kyvné, spodné ovládanie, borovicové drevo s trojitou vrstvou bieleho náteru, trojsklo	1.1	35-53	-	-	2 713,83 3 338,00

Horné krídlo balkónového okna je ovládané pomocou kľučky, spodné krídlo pomocou dvojice rúkav. Okno je vybavené kyvnou funkciou pre ľahké pretočenie kvôli umytiu.

MONTÁŽ STREŠNÉHO BALKÓNA**Lemovanie Basic obsahuje hydroizolačnú fóliu BFX a drenážny žliabok**

		Sklon strechy (°)			
EDW 1000	Profilované strešné krytiny do 120 mm	15-90	178,05 219,00	291,06 358,00	304,07 374,00
EDS 1000	Ploché strešné krytiny do 16 mm (2 x 8 mm)	15-90	178,05 219,00	291,06 358,00	304,07 374,00

Lemovanie Energy obsahuje zateplovací rám BDX, hydroizolačnú fóliu BFX a drenážny žliabok

EDW 2000	Profilované strešné krytiny do 120 mm	15-90	207,32 255,00	339,02 417,00	353,66 435,00
EDS 2000	Ploché strešné krytiny do 16 mm (2 x 8 mm)	15-90	207,32 255,00	339,02 417,00	353,66 435,00

MONTÁŽ STREŠNÝCH BALKÓNOV

		Veľkosť/Rozmer (cm)	MK10 78x160	PK10 94x160	SK10 114x160	WK34 +++x94
Sklon strechy (°)						
Štandardná úroveň montáže (červená úroveň)						
EKW 2002M	Profilované strešné krytiny do 120 mm	15-90	173,17 213,00	182,11 224,00	192,68 237,00	-
EKW 2021M	Profilované strešné krytiny do 120 mm	15-90	346,34 426,00	364,23 448,00	385,37 474,00	-
ETW 2000	Profilované strešné krytiny do 120 mm	15-90	-	-	-	111,38 137,00
ETW 2000M	Profilované strešné krytiny do 120 mm	15-90	-	-	-	111,38 137,00
EKT 2001M	Ploché strešné škridly hrúbky 15 - 40 mm	20-90	199,19 245,00	208,94 257,00	221,14 272,00	-
EKT 2002M	Ploché strešné škridly hrúbky 15 - 40 mm	20-90	199,19 245,00	208,94 257,00	221,14 272,00	-
EKT 2003M	Ploché strešné škridly hrúbky 15 - 40 mm	20-90	199,19 245,00	208,94 257,00	221,14 272,00	-
EKS 2002M	Ploché strešné krytiny do 16 mm (2 x 8 mm)	15-90	173,17 213,00	182,11 224,00	192,68 237,00	-
EKS 2021M	Ploché strešné krytiny do 16 mm (2 x 8 mm)	15-90	346,34 426,00	364,23 448,00	385,37 474,00	-
ETS 2000	Ploché strešné krytiny do 16 mm (2 x 8 mm)	15-90	-	-	-	111,38 137,00
ETS 2000M	Ploché strešné krytiny do 16 mm (2 x 8 mm)	15-90	-	-	-	111,38 137,00
EKQ 2001M	Plechové panely typu click s výškou drážky 25 - 35 mm	15-90	190,24 234,00	200,00 246,00	211,38 260,00	-
EKQ 2002M	Plechové panely typu click s výškou drážky 25 - 35 mm	15-90	190,24 234,00	200,00 246,00	211,38 260,00	-
EKQ 2003M	Plechové panely typu click s výškou drážky 25 - 35 mm	15-90	190,24 234,00	200,00 246,00	211,38 260,00	-
ETQ 2000	Plechové panely typu click s výškou drážky 25 - 35 mm	15-90	-	-	-	111,38 137,00
ETQ 2000M	Plechové panely typu click s výškou drážky 25 - 35 mm	15-90	-	-	-	111,38 137,00

Pre kombináciu 2 strešných balkónov zvolte:

- 1 prvok ET- WK34 2000*

- 1 prvok ET- WK34 2000M*

- kombi lemovanie EK-2021M (EKW, EKS) alebo 1 prvok 2001M + 1 prvok 2003M (EKT,EKQ) vo veľkosti -K10**

* V prípade kombi lemovania EKT zvolte ETW.

** Šírka lemovania musí zodpovedať šírke zvolených strešných balkónov.

Pre kombináciu 3 strešných balkónov zvolte:

- 1 prvok ET- WK34 2000

- 2 prvky ET-WK34 2000M*

- kombi lemovanie EK-2021M (EKW, EKS) alebo 1 prvok 2001M + 1 prvok 2003M (EKT,EKQ) vo veľkosti -K10**

- prvok kombi lemovania EK-2002M v rovnakej veľkosti.

* V prípade kombi lemovania EKT zvolte ETW.

** Šírka lemovania musí zodpovedať šírke zvolených strešných balkónov.

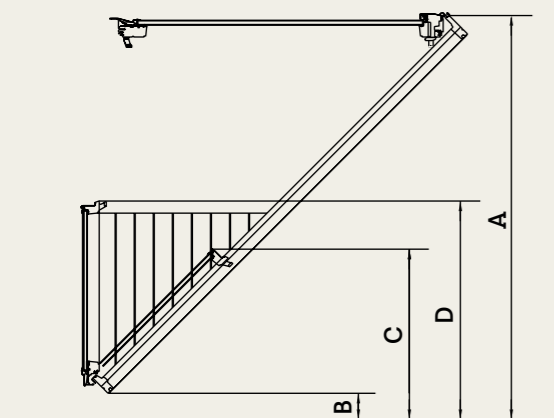

	A	B	C	D
Sklon strechy	Horná hrana balkóna	Spodná hrana balkóna	Horná hrana spodného prvku	Výška zábradlia
	cm	cm	cm	cm
53°	209	0	81	95
50°	201	0	79	95
45°	200	13	88	108
40°	200	28	98	123
35°	200	45	109	140

Závislosť umiestnenia spodnej hrany okna a výšky zábradlia na sklone strechy.



M08 78x140	M35 78x109
---------------	---------------

STREŠNÁ TERASA

	U _w	Sklon strechy (°)		
GEL 3065 Otváranie smerom von, borovicové drevo s trojitou vrstvou bezfarebného laku, trojsklo	1.0	35-53	1 284,55 1 580,00	-
VEA 3065 Otváranie smerom von doprava, borovicové drevo s trojitou vrstvou bezfarebného laku, trojsklo	1.0	35-53	-	1 084,55 1 334,00
VEB 3065 Otváranie smerom von doľava, borovicové drevo s trojitou vrstvou bezfarebného laku, trojsklo	1.0	35-53	-	1 084,55 1 334,00
VEC 3065 Pevné, borovicové drevo s trojitou vrstvou bezfarebného laku, trojsklo	1.0	35-53	-	1 004,07 1 235,00

Strešná terasa sa skladá z hornej časti GEL a spodného otváracieho prvku VEA/VEB alebo fixného prvku VEC. V prípade kombinácie viacerých spodných prvkov môže byť iba 1 z nich otvárací.



M08 78x140	M35 78x109
---------------	---------------

STREŠNÁ TERASA

	U _w	Sklon strechy (°)		
GEL 2065 Otváranie smerom von, borovicové drevo s trojitou vrstvou bieleho náteru, trojsklo	1.0	35-53	1 284,55 1 580,00	-
VEA 2065 Otváranie smerom von doprava, borovicové drevo s trojitou vrstvou bieleho náteru, trojsklo	1.0	35-53	-	1 084,55 1 334,00
VEB 2065 Otváranie smerom von doľava, borovicové drevo s trojitou vrstvou bieleho náteru, trojsklo	1.0	35-53	-	1 084,55 1 334,00
VEC 2065 Pevné, borovicové drevo s trojitou vrstvou bieleho náteru, trojsklo	1.0	35-53	-	1 004,07 1 235,00

Strešná terasa sa skladá z hornej časti GEL a spodného otváracieho prvku VEA/VEB alebo fixného prvku VEC. V prípade kombinácie viacerých spodných prvkov môže byť iba 1 z nich otvárací.

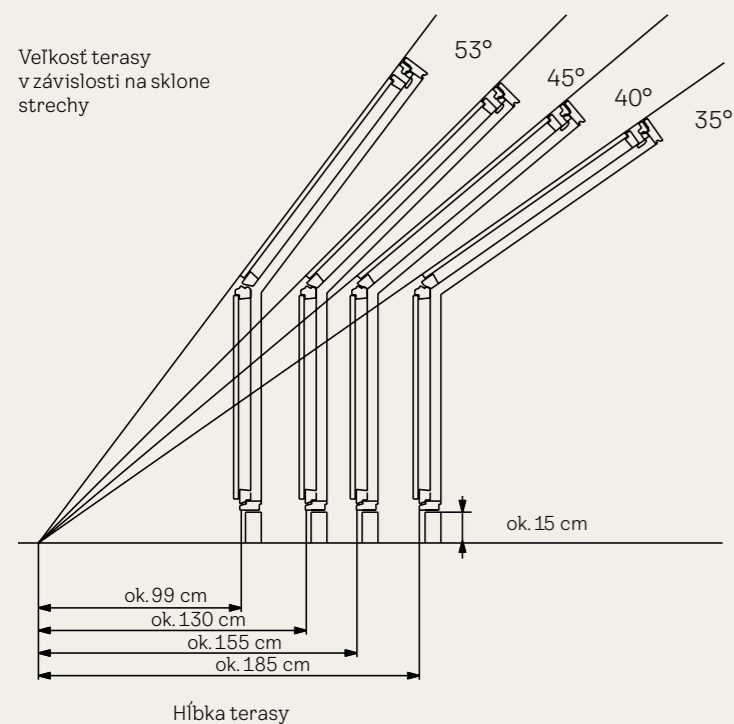

Dva otváracie spodné prvky VEA/VEB nesmú byť v prípade zostavy strešných terás inštalované priamo vedľa seba.

Cena bez DPH (EUR)
Cena s DPH (EUR)

Ak potrebujete inú veľkosť, alebo pri požadovanej veľkosti chýba cena, kontaktujte zákaznícke oddelenie VELUX pre overenie dostupnosti.

Veľkosť/Rozmer (cm)

M08 78x140	M35 78x109
---------------	---------------

ZOSTAVY STREŠNÝCH TERÁS

Samostatná montáž strešnej terasy

		Sklon strechy (°)		
EEW 0000 Profilované strešné krytiny do 120 mm	35-53	109,76 135,00	-	
EES 0000 Ploché strešné krytiny do 16 mm (2 x 8 mm)	35-53	153,66 189,00	-	
EEX 0000	35-53	-	335,77 413,00	

Veľkosť/Rozmer (cm)

M08 78x140	M35 78x109
---------------	---------------

MONTÁŽ ZOSTAVY STREŠNÝCH TERÁS

		Sklon strechy (°)		
EEW 0001E Profilované strešné krytiny do 120 mm	35-53	165,04 203,00	-	
EEW 0002E Profilované strešné krytiny do 120 mm	35-53	165,04 203,00	-	
EEW 0003 Profilované strešné krytiny do 120 mm	35-53	109,76 135,00	-	
EES 0001E Ploché strešné krytiny do 16 mm (2 x 8 mm)	35-53	230,89 284,00	-	
EES 0002E Ploché strešné krytiny do 16 mm (2 x 8 mm)	35-53	230,89 284,00	-	
EES 0003 Ploché strešné krytiny do 16 mm (2 x 8 mm)	35-53	153,66 189,00	-	
EEX 0000	35-53	-	335,77 413,00	

Pre kombináciu 2 strešných terás zvolte:

- 1 prvok EEW/EES M08 0001E
- 1 prvok EEW/EES M08 0003
- 1 prvok EEX M35 0000.

Pre kombináciu 3 strešných terás zvolte:

- 1 prvok EEW/EES M08 0001E
- 1 prvok EEW/EES M08 0002E
- 1 prvok EEW/EES M08 0003
- 1 prvok EEX M35 0000.

MONTÁŽNE PRÍSLUŠENSTVO PRE STREŠNÉ OKNÁ

Veľkosť/Rozmer (cm)		CK02 55x78	CK04 55x98	CK06 55x118	FK04 66x98	FK06 66x118	FK08 66x140	MK04 78x98	MK06 78x118		MK08 78x140	MK10 78x160	MK12 78x180	PK06 94x118	PK08 94x140	PK10 94x160	SK06 114x118	SK08 114x140	SK10 114x160	UK04 134x98	UK08 134x140	UK10 134x160
MONTÁŽNE PRÍSLUŠENSTVO PRE STREŠNÉ OKNÁ																						
Montážna sada BDX obsahuje zatepľovací rám BDX, hydroizolačnú fóliu BFX a drenážny žliabok																						
BDX 2000	Montážna sada VELUX BDX, samostatná montáž	61,79 76,00	62,60 77,00	65,04 80,00	65,04 80,00	69,92 86,00	73,98 91,00	69,92 86,00	73,98 91,00		78,05 96,00	86,18 106,00	87,80 108,00	83,74 103,00	87,80 108,00	91,06 112,00	86,99 107,00	92,68 114,00	95,93 118,00	92,68 114,00	100,00 123,00	111,38 137,00
BDX 2000F	Montážna sada VELUX BDX, samostatná zapustená montáž	73,98 91,00	75,61 93,00	78,05 96,00	78,05 96,00	84,55 104,00	88,62 109,00	84,55 104,00	88,62 109,00		94,31 116,00	104,07 128,00	105,69 130,00	100,00 123,00	105,69 130,00	108,94 134,00	104,88 129,00	111,38 137,00	115,45 142,00	111,38 137,00	119,51 147,00	133,33 164,00
Hydroizolačná fólia BFX je vyrobená z difúzne priedušného materiálu a zaisťuje dokonalé napojenie medzi strešným oknom a konštrukciou																						
BFX 1000	Manžeta z hydroizolačnej fólie VELUX BFX, samostatná montáž	30,89 38,00	31,71 39,00	32,52 40,00	32,52 40,00	34,96 43,00	37,40 46,00	34,96 43,00	37,40 46,00		39,02 48,00	43,09 53,00	43,90 54,00	41,46 51,00	43,90 54,00	45,53 56,00	43,90 54,00	46,34 57,00	47,97 59,00	46,34 57,00	49,59 61,00	55,28 68,00
BFX 1000F	Manžeta z hydroizolačnej fólie VELUX BFX, samostatná zapustená montáž	36,59 45,00	37,40 46,00	39,02 48,00	39,02 48,00	42,28 52,00	44,72 55,00	42,28 52,00	44,72 55,00		47,15 58,00	52,03 64,00	52,85 65,00	50,41 62,00	52,85 65,00	54,47 67,00	52,03 64,00	55,28 68,00	57,72 71,00	55,28 68,00	60,16 74,00	66,67 82,00
Parotesná fólia BBX zaisťuje dokonalé tesné napojenie medzi strešným oknom a konštrukciou																						
BBX 0000	Parotesná fólia VELUX BBX	30,89 38,00	31,71 39,00	32,52 40,00	32,52 40,00	34,96 43,00	37,40 46,00	34,96 43,00	37,40 46,00		39,02 48,00	43,09 53,00	43,90 54,00	41,46 51,00	43,90 54,00	45,53 56,00	43,90 54,00	46,34 57,00	47,97 59,00	46,34 57,00	49,59 61,00	55,28 68,00
BBX 0021B	Parotesná fólia VELUX BBX, montáž vedľa seba 18 mm	61,79 76,00	62,60 77,00	65,04 80,00	65,04 80,00	69,92 86,00	73,98 91,00	69,92 86,00	73,98 91,00		78,05 96,00	86,18 106,00	87,80 108,00	83,74 103,00	87,80 108,00	91,06 112,00	86,99 107,00	92,68 114,00	95,93 118,00	92,68 114,00	100,00 123,00	-
BBX 0021E	Parotesná fólia VELUX BBX, montáž vedľa seba 100 mm	61,79 76,00	62,60 77,00	65,04 80,00	65,04 80,00	69,92 86,00	73,98 91,00	69,92 86,00	73,98 91,00		78,05 96,00	86,18 106,00	87,80 108,00	83,74 103,00	87,80 108,00	91,06 112,00	86,99 107,00	92,68 114,00	95,93 118,00	92,68 114,00	100,00 123,00	-

Veľkosť/Rozmer (cm)		W10	W35
Pomocné krokvy pre montáž zostáv strešných okien			
EBY 2100	Podperný trám VELUX EBY, vzdialenosť k rámu 18 mm	719,51 885,00	-
EBY 2000	Podperný trám VELUX EBY, vzdialenosť k rámu 18 mm	-	327,64 403,00
EKY 2000	Podperný trám VELUX EKY, vzdialenosť k rámu 100 mm	-	460,98 567,00

Pre viac informácií o lemovaní a montážnom príslušenstve pre zostavy s pomocnými krokvmi EBY/EKY, kontaktujte, prosím, zákaznícke oddelenie VELUX.

Veľkosť/Rozmer (cm)	CK02 55x78	CK04 55x98	CK06 55x118	FK04 66x98	FK06 66x118	FK08 66x140	MK04 78x98	MK06 78x118		MK08 78x140	MK10 78x160	MK12 78x180	PK06 94x118	PK08 94x140	PK10 94x160	SK06 114x118	SK08 114x140	SK10 114x160	UK04 134x98	UK08 134x140	UK10 134x160
---------------------	---------------	---------------	----------------	---------------	----------------	----------------	---------------	----------------	--	----------------	----------------	----------------	----------------	----------------	----------------	-----------------	-----------------	-----------------	----------------	-----------------	-----------------

OSTENIE

Sklon
strechy (°)

Ostenie zaistí vynikajúce prevedenie vnútornej úpravy medzi strešným oknom a existujúcim ostením; zhotovené z bieleho PVC s ochranným lakom

LSB 2000	Ostenie VELUX LSB pre hrúbku strechy do 300 mm, samostatná montáž	15-90	178,05 219,00	182,11 224,00	188,62 232,00	188,62 232,00	204,07 251,00	214,63 264,00	204,07 251,00	214,63 264,00		227,64 280,00	251,22 309,00	255,28 314,00	242,28 298,00	255,28 314,00	264,23 325,00	252,85 311,00	268,29 330,00	278,86 343,00	268,29 330,00	289,43 356,00	321,95 396,00	
LSB 2021B	Ostenie VELUX LSB, montáž 2 okien (18 mm)	15-90	356,10 438,00	365,04 449,00	377,24 464,00	377,24 464,00	407,32 501,00	429,27 528,00	407,32 501,00	429,27 528,00		454,47 559,00	502,44 618,00	510,57 628,00	484,55 596,00	510,57 628,00	527,64 649,00	506,50 623,00	536,59 660,00	557,72 686,00	536,59 660,00	579,67 713,00	643,90 792,00	
LSB 2021E	Ostenie VELUX LSB, montáž 2 okien (100 mm)	15-90	356,10 438,00	365,04 449,00	377,24 464,00	377,24 464,00	407,32 501,00	429,27 528,00	407,32 501,00	429,27 528,00		454,47 559,00	502,44 618,00	510,57 628,00	484,55 596,00	510,57 628,00	527,64 649,00	506,50 623,00	536,59 660,00	557,72 686,00	536,59 660,00	579,67 713,00	643,90 792,00	
LSB 2031B	Ostenie VELUX LSB, montáž 3 okien (18 mm)	15-90	534,15 657,00	547,15 673,00	566,67 697,00	566,67 697,00	611,38 752,00	643,90 792,00	611,38 752,00	643,90 792,00		682,11 839,00	752,85 926,00	765,85 942,00	-	-	-	-	-	-	-	-	-	-
LSB 2031E	Ostenie VELUX LSB, montáž 3 okien (100 mm)	15-90	534,15 657,00	547,15 673,00	566,67 697,00	566,67 697,00	611,38 752,00	643,90 792,00	611,38 752,00	643,90 792,00		682,11 839,00	752,85 926,00	765,85 942,00	-	-	-	-	-	-	-	-	-	-
LSC 2000	Ostenie VELUX LSC pre hrúbku strechy do 400 mm, samostatná montáž	15-90	221,95 273,00	227,64 280,00	235,77 290,00	235,77 290,00	254,47 313,00	267,48 329,00	254,47 313,00	267,48 329,00		283,74 349,00	313,01 385,00	318,70 392,00	302,44 372,00	318,70 392,00	329,27 405,00	316,26 389,00	334,96 412,00	347,97 428,00	334,96 412,00	361,79 445,00	401,63 494,00	
LSD 2000	Ostenie VELUX LSD pre hrúbku strechy do 500 mm, samostatná montáž	15-90	303,25 373,00	310,57 382,00	321,95 396,00	321,95 396,00	347,15 427,00	365,85 450,00	347,15 427,00	365,85 450,00		387,80 477,00	427,64 526,00	434,96 535,00	413,01 508,00	434,96 535,00	449,59 553,00	430,90 530,00	456,91 562,00	474,80 584,00	456,91 562,00	493,50 607,00	547,97 674,00	
LSD 2021B	Ostenie VELUX LSD, montáž 2 okien (18 mm)	15-90	606,50 746,00	621,14 764,00	643,09 791,00	643,09 791,00	694,31 854,00	730,89 899,00	694,31 854,00	730,89 899,00		774,80 953,00	855,28 1 052,00	869,92 1 070,00	-	-	-	-	-	-	-	-	-	-
LSD 2021E	Ostenie VELUX LSD, montáž 2 okien (100 mm)	15-90	606,50 746,00	621,14 764,00	643,09 791,00	643,09 791,00	694,31 854,00	730,89 899,00	694,31 854,00	730,89 899,00		774,80 953,00	855,28 1 052,00	869,92 1 070,00	-	-	-	-	-	-	-	-	-	-

Ostenia LSB/LSC/LDS sú kompatibilné so súčasnou aj predchádzajúcou generáciou okien VELUX.
Pre ďalšie dostupné varianty ostenia kontaktujte zákaznícke oddelenie VELUX.

Veľkosť/Rozmer (cm)	CK02 55x78	CK04 55x98	CK06 55x118	FK04 66x98	FK06 66x118	FK08 66x140	MK04 78x98	MK06 78x118		MK08 78x140	MK10 78x160	MK12 78x180	PK06 94x118	PK08 94x140	PK10 94x160	SK06 114x118	SK08 114x140	SK10 114x160	UK04 134x98	UK08 134x140	UK10 134x160
---------------------	---------------	---------------	----------------	---------------	----------------	----------------	---------------	----------------	--	----------------	----------------	----------------	----------------	----------------	----------------	-----------------	-----------------	-----------------	----------------	-----------------	-----------------

OPLECHOVANIE – BOČNÉ, SPODNÉ A HORNÉ KRYCIE PLECHY

Sklon
strechy (°)

ZWC 0000	Táto krycia súprava, ktorá obsahuje bočný a spodný krycí diel rámu, je potrebná, ak chcete namontovať strešné okno VELUX bez použitia lemovania VELUX.	-	27,64 34,00	28,46 35,00	32,52 40,00	32,52 40,00	32,52 40,00	35,77 44,00	32,52 40,00	34,96 43,00		37,40 46,00	43,90 54,00	50,41 62,00	40,65 50,00	43,90 54,00	47,15 58,00	43,90 54,00	47,15 58,00	53,66 66,00	44,72 55,00	53,66 66,00	60,16 74,00
ZWC 0000T	Táto krycia súprava, ktorá obsahuje bočný a spodný krycí diel rámu, ako aj predĺžovací diel horného krytu, je potrebná, ak chcete namontovať strešné okno VELUX bez použitia lemovania VELUX.	-	27,64 34,00	28,46 35,00	32,52 40,00	32,52 40,00	32,52 40,00	35,77 44,00	32,52 40,00	34,96 43,00		37,40 46,00	43,90 54,00	50,41 62,00	40,65 50,00	43,90 54,00	47,15 58,00	43,90 54,00	47,15 58,00	53,66 66,00	44,72 55,00	53,66 66,00	60,16 74,00

ROLETY A ŽALÚZIE

Pre strešné okná vyrobené od roku 2013																							
Veľkostný kód okna	CK02	CK04	CK06	FK04	FK06	FK08	MK04	MK06		MK08	MK10	MK12	PK06	PK08	PK10	SK06	SK08	SK10	UK04	UK08	UK10		
Vonkajšie rolety	CK02	CK04	CK06	FK04	FK06	FK08	MK04	MK06		MK08	MK10	MK12	PK06	PK08	PK10	SK06	SK08	SK10	UK04	UK08	UK10		
Rolety s lištami	CK02	CK04	CK06	FK04	FK06	FK08	MK04	MK06		MK08	MK10	MK12	PK06	PK08	PK10	SK06	SK08	SK10	UK04	UK08	UK10		
Vnútorne rolety a priehľadné vonkajšie rolety s háčikmi	CK00	CK00	CK00	FK00	FK00	FK00	MK00	MK00		MK00	MK00	MK12	PK00	PK00	PK00	SK00	SK00	SK00	UK00	UK00	UK00		
Pre strešné okná vyrobené medzi rokmi 2002-2013																							
Veľkostný kód okna	C02	C04	C06	F04	F06	F08	M04	M06		M08	M10	M12	P06	P08	P10	S06	S08	S10	U04	U08	U10		
Vonkajšie rolety	CK02	CK04	CK06	FK04	FK06	FK08	MK04	MK06		MK08	MK10	MK12	PK06	PK08	PK10	SK06	SK08	SK10	UK04	UK08	UK10		
Rolety s lištami	C02	C04	C06	F04	F06	F08	M04	M06		M08	M10	M12	P06	P08	P10	S06	S08	S10	U04	U08	U10		
Vnútorne rolety a priehľadné vonkajšie rolety s háčikmi	CK00	CK00	CK00	FK00	FK00	FK00	MK00	MK00		MK00	MK00	MK12	PK00	PK00	PK00	SK00	SK00	SK10	UK00	UK00	UK00		
Pre strešné okná vyrobené medzi rokmi 1992-2002																							
Veľkostný kód okna	102	104	-	204	206	-	304	306		308	310	-	406	408	410	606	608	610	804	808	810		
Vonkajšie rolety	CK02	CK04	-	FK04	FK06	-	MK04	MK06		MK08	MK10	-	PK06	PK08	PK10	SK06	SK08	SK10	UK04	UK08	UK10		
Rolety s lištami	102	104	-	204	206	-	M04	M06		M08	M10	-	P06	P08	P10	S06	S08	S10	U04	U08	U10		
Vnútorne rolety a priehľadné vonkajšie rolety s háčikmi	100	100	-	200	200	-	MK00	MK00		MK00	MK00	-	PK00	PK00	PK00	SK00	SK00	SK00	UK00	UK00	UK00		
Kód	Ovládanie	Farba	Veľkosť rámu v cm																				
			55x78	55x98	55x118	66x98	66x118	66x140	78x98	78x118		78x140	78x160	78x180	94x118	94x140	94x160	114x118	114x140	114x160	134x98	134x140	134x160
			CK02	CK04	CK06	FK04	FK06	FK08	MK04	MK06		MK08	MK10	MK12	PK06	PK08	PK10	SK06	SK08	SK10	UK04	UK08	UK10

VNÚTORNÁ REGULÁCIA SVETLA A ZATEMNIENIE

Tieniace rolety, trojstupňové polohovanie s háčikmi

RHL	Manuálne	Štandard	35,77 44,00	41,46 51,00	44,72 55,00	44,72 55,00	57,72 71,00	51,22 63,00	56,91 70,00	61,79 76,00
-----	----------	----------	-----------------------	-----------------------	-----------------------	-----------------------	-----------------------	-----------------------	-----------------------	-----------------------

Tieniace rolety, priesvitné

RFL	Manuálne	Štandard	60,98 75,00	65,04 80,00	71,54 88,00	70,73 87,00	76,42 94,00	79,67 98,00	73,98 91,00	79,67 98,00	85,37 105,00	95,93 118,00	104,07 128,00	87,80 108,00	95,93 118,00	101,63 125,00	100,00 123,00	104,07 128,00	115,45 142,00	102,44 126,00	117,07 144,00	122,76 151,00
	Manuálne	Trend, Colour by You	69,92 86,00	75,61 93,00	82,93 102,00	81,30 100,00	87,80 108,00	91,87 113,00	85,37 105,00	91,87 113,00	98,37 121,00	109,76 135,00	119,51 147,00	100,81 124,00	109,76 135,00	116,26 143,00	114,63 141,00	119,51 147,00	133,33 164,00	117,07 144,00	134,96 166,00	141,46 174,00
RFY	Manuálne	Kolekcia Nature	77,24 95,00	83,74 103,00	91,87 113,00	91,06 112,00	97,56 120,00	101,63 125,00	95,12 117,00	101,63 125,00	108,94 134,00	121,95 150,00	132,52 163,00	112,20 138,00	121,95 150,00	129,27 159,00	127,64 157,00	132,52 163,00	147,97 182,00	130,08 160,00	149,59 184,00	156,91 193,00
RML	Elektrické	Štandard	149,59 184,00	153,66 189,00	160,16 197,00	159,35 196,00	165,04 203,00	168,29 207,00	162,60 200,00	168,29 207,00	173,98 214,00	184,55 227,00	192,68 237,00	176,42 217,00	184,55 227,00	190,24 234,00	188,62 232,00	192,68 237,00	204,07 251,00	191,06 235,00	205,69 253,00	211,38 260,00
	Elektrické	Trend, Colour by You	158,54 195,00	164,23 202,00	171,54 211,00	169,92 209,00	176,42 217,00	180,49 222,00	173,98 214,00	180,49 222,00	186,99 230,00	198,37 244,00	208,13 256,00	189,43 233,00	198,37 244,00	204,88 252,00	203,25 250,00	208,13 256,00	221,95 273,00	205,69 253,00	223,58 275,00	230,08 283,00
RSL	Solárne	Štandard	149,59 184,00	153,66 189,00	160,16 197,00	159,35 196,00	165,04 203,00	168,29 207,00	162,60 200,00	168,29 207,00	173,98 214,00	184,55 227,00	192,68 237,00	176,42 217,00	184,55 227,00	190,24 234,00	188,62 232,00	192,68 237,00	204,07 251,00	191,06 235,00	205,69 253,00	211,38 260,00
	Solárne	Trend, Colour by You	158,54 195,00	164,23 202,00	171,54 211,00	169,92 209,00	176,42 217,00	180,49 222,00	173,98 214,00	180,49 222,00	186,99 230,00	198,37 244,00	208,13 256,00	189,43 233,00	198,37 244,00	204,88 252,00	203,25 250,00	208,13 256,00	221,95 273,00	205,69 253,00	223,58 275,00	230,08 283,00



Zatemňujúce rolety

DKL	Manuálne	Štandard	67,48 83,00	72,36 89,00	79,67 98,00	78,86 97,00	85,37 105,00	88,62 109,00	82,11 101,00	88,62 109,00	95,12 117,00	106,50 131,00	115,45 142,00	97,56 120,00	106,50 131,00	112,20 138,00	110,57 136,00	115,45 142,00	128,46 158,00	113,82 140,00	130,08 160,00	136,59 168,00
	Manuálne	Trend, Colour by You, Kolekcia na dobrú noc	77,24 95,00	83,74 103,00	91,87 113,00	91,06 112,00	97,56 120,00	101,63 125,00	95,12 117,00	101,63 125,00	108,94 134,00	121,95 150,00	132,52 163,00	112,20 138,00	121,95 150,00	129,27 159,00	127,64 157,00	132,52 163,00	147,97 182,00	130,08 160,00	149,59 184,00	156,91 193,00
DKY	Manuálne	Kolekcia Nature	77,24 95,00	83,74 103,00	91,87 113,00	91,06 112,00	97,56 120,00	101,63 125,00	95,12 117,00	101,63 125,00	108,94 134,00	121,95 150,00	132,52 163,00	112,20 138,00	121,95 150,00	129,27 159,00	127,64 157,00	132,52 163,00	147,97 182,00	130,08 160,00	149,59 184,00	156,91 193,00
DML	Elektrické	Štandard	156,10 192,00	160,98 198,00	168,29 207,00	167,48 206,00	173,98 214,00	177,24 218,00	170,73 210,00	177,24 218,00	183,74 226,00	195,12 240,00	204,07 251,00	186,18 229,00	195,12 240,00	200,81 247,00	199,19 245,00	204,07 251,00	217,07 267,00	202,44 249,00	218,70 269,00	225,20 277,00
	Elektrické	Trend, Colour by You	165,85 204,00	172,36 212,00	180,49 222,00	179,67 221,00	186,18 229,00	190,24 234,00	183,74 226,00	190,24 234,00	197,56 243,00	210,57 259,00	221,14 272,00	200,81 247,00	210,57 259,00	217,89 268,00	216,26 266,00	221,14 272,00	236,59 291,00	218,70 269,00	238,21 293,00	245,53 302,00
DSL	Solárne	Štandard	156,10 192,00	160,98 198,00	168,29 207,00	167,48 206,00	173,98 214,00	177,24 218,00	170,73 210,00	177,24 218,00	183,74 226,00	195,12 240,00	204,07 251,00	186,18 229,00	195,12 240,00	200,81 247,00	199,19 245,00	204,07 251,00	217,07 267,00	202,44 249,00	218,70 269,00	225,20 277,00
	Solárne	Trend, Colour by You	165,85 204,00	172,36 212,00	180,49 222,00	179,67 221,00	186,18 229,00	190,24 234,00	183,74 226,00	190,24 234,00	197,56 243,00	210,57 259,00	221,14 272,00	200,81 247,00	210,57 259,00	217,89 268,00	216,26 266,00	221,14 272,00	236,59 291,00	218,70 269,00	238,21 293,00	245,53 302,00

Kombinované rolety

DFD	Manuálne	Štandard	87,80 108,00	94,31 116,00	104,07 128,00	102,44 126,00	110,57 136,00	115,45 142,00	107,32 132,00	115,45 142,00	123,58 152,00	138,21 170,00	-	126,83 156,00	138,21 170,00	146,34 180,00	143,90 177,00	149,59 184,00	166,67 205,00	147,15 181,00	169,11 208,00	177,24 218,00
	Manuálne	Trend, Colour by You, Kolekcia na dobrú noc	100,81 124,00	108,94 134,00	119,51 147,00	117,89 145,00	126,83 156,00	132,52 163,00	123,58 152,00	132,52 163,00	141,46 174,00	159,35 196,00	-	145,53 179,00	159,35 196,00	168,29 207,00	165,85 204,00	172,36 212,00	191,87 236,00	169,92 209,00	195,12 240,00	204,07 251,00

Cena bez DPH (EUR) | Ak potrebujete inú veľkosť, alebo pri požadovanej veľkosti chýba cena, kontaktujte zákaznícke oddelenie VELUX pre overenie dostupnosti.
Cena s DPH (EUR)

Pre strešné okná vyrobené od roku 2013																							
Veľkostný kód okna	CK02	CK04	CK06	FK04	FK06	FK08	MK04	MK06		MK08	MK10	MK12	PK06	PK08	PK10	SK06	SK08	SK10	UK04	UK08	UK10		
Vonkajšie rolety	CK02	CK04	CK06	FK04	FK06	FK08	MK04	MK06		MK08	MK10	MK12	PK06	PK08	PK10	SK06	SK08	SK10	UK04	UK08	UK10		
Rolety s lištami	CK02	CK04	CK06	FK04	FK06	FK08	MK04	MK06		MK08	MK10	MK12	PK06	PK08	PK10	SK06	SK08	SK10	UK04	UK08	UK10		
Vnútorne rolety a priehľadné vonkajšie rolety s háčikmi	CK00	CK00	CK00	FK00	FK00	FK00	MK00	MK00		MK00	MK00	MK12	PK00	PK00	PK00	SK00	SK00	SK00	UK00	UK00	UK00		
Pre strešné okná vyrobené medzi rokmi 2002–2013																							
Veľkostný kód okna	C02	C04	C06	F04	F06	F08	M04	M06		M08	M10	M12	P06	P08	P10	S06	S08	S10	U04	U08	U10		
Vonkajšie rolety	CK02	CK04	CK06	FK04	FK06	FK08	MK04	MK06		MK08	MK10	MK12	PK06	PK08	PK10	SK06	SK08	SK10	UK04	UK08	UK10		
Rolety s lištami	C02	C04	C06	F04	F06	F08	M04	M06		M08	M10	M12	P06	P08	P10	S06	S08	S10	U04	U08	U10		
Vnútorne rolety a priehľadné vonkajšie rolety s háčikmi	CK00	CK00	CK00	FK00	FK00	FK00	MK00	MK00		MK00	MK00	MK12	PK00	PK00	PK00	SK00	SK00	SK10	UK00	UK00	UK00		
Pre strešné okná vyrobené medzi rokmi 1992–2002																							
Veľkostný kód okna	102	104	-	204	206	-	304	306		308	310	-	406	408	410	606	608	610	804	808	810		
Vonkajšie rolety	CK02	CK04	-	FK04	FK06	-	MK04	MK06		MK08	MK10	-	PK06	PK08	PK10	SK06	SK08	SK10	UK04	UK08	UK10		
Rolety s lištami	102	104	-	204	206	-	M04	M06		M08	M10	-	P06	P08	P10	S06	S08	S10	U04	U08	U10		
Vnútorne rolety a priehľadné vonkajšie rolety s háčikmi	100	100	-	200	200	-	MK00	MK00		MK00	MK00	-	PK00	PK00	PK00	SK00	SK00	SK00	UK00	UK00	UK00		
Kód	Ovládanie	Farba	Veľkosť rámu v cm																				
			55x78	55x98	55x118	66x98	66x118	66x140	78x98	78x118		78x140	78x160	78x180	94x118	94x140	94x160	114x118	114x140	114x160	134x98	134x140	134x160
			CK02	CK04	CK06	FK04	FK06	FK08	MK04	MK06		MK08	MK10	MK12	PK06	PK08	PK10	SK06	SK08	SK10	UK04	UK08	UK10
Plisované rolety																							
FHL	Manuálne	Štandard	87,80 108,00	94,31 116,00	104,07 128,00	102,44 126,00	110,57 136,00	115,45 142,00	107,32 132,00	115,45 142,00		123,58 152,00	138,21 170,00	149,59 184,00	126,83 156,00	138,21 170,00	146,34 180,00	143,90 177,00	149,59 184,00	166,67 205,00	147,15 181,00	169,11 208,00	177,24 218,00
	Manuálne	Trend	100,81 124,00	108,94 134,00	119,51 147,00	117,89 145,00	126,83 156,00	132,52 163,00	123,58 152,00	132,52 163,00		141,46 174,00	159,35 196,00	172,36 212,00	145,53 179,00	159,35 196,00	168,29 207,00	165,85 204,00	172,36 212,00	191,87 236,00	169,92 209,00	195,12 240,00	204,07 251,00
FML	Elektrické	Štandard	176,42 217,00	182,93 225,00	192,68 237,00	191,06 235,00	199,19 245,00	204,07 251,00	195,93 241,00	204,07 251,00		212,20 261,00	226,83 279,00	238,21 293,00	215,45 265,00	226,83 279,00	234,96 289,00	232,52 286,00	238,21 293,00	255,28 314,00	235,77 290,00	257,72 317,00	265,85 327,00
	Elektrické	Trend	189,43 233,00	197,56 243,00	208,13 256,00	206,50 254,00	215,45 265,00	221,14 272,00	212,20 261,00	221,14 272,00		230,08 283,00	247,97 305,00	260,98 321,00	234,15 288,00	247,97 305,00	256,91 316,00	254,47 313,00	260,98 321,00	280,49 345,00	258,54 318,00	283,74 349,00	292,68 360,00
FSL	Solárne	Štandard	176,42 217,00	182,93 225,00	192,68 237,00	191,06 235,00	199,19 245,00	204,07 251,00	195,93 241,00	204,07 251,00		212,20 261,00	226,83 279,00	238,21 293,00	215,45 265,00	226,83 279,00	234,96 289,00	232,52 286,00	238,21 293,00	255,28 314,00	235,77 290,00	257,72 317,00	265,85 327,00
	Solárne	Trend	189,43 233,00	197,56 243,00	208,13 256,00	206,50 254,00	215,45 265,00	221,14 272,00	212,20 261,00	221,14 272,00		230,08 283,00	247,97 305,00	260,98 321,00	234,15 288,00	247,97 305,00	256,91 316,00	254,47 313,00	260,98 321,00	280,49 345,00	258,54 318,00	283,74 349,00	292,68 360,00
Dvojito plisované rolety																							
FHC	Manuálne	Štandard	87,80 108,00	94,31 116,00	104,07 128,00	102,44 126,00	110,57 136,00	115,45 142,00	107,32 132,00	115,45 142,00		123,58 152,00	138,21 170,00	149,59 184,00	126,83 156,00	138,21 170,00	146,34 180,00	143,90 177,00	149,59 184,00	166,67 205,00	147,15 181,00	169,11 208,00	177,24 218,00
	Manuálne	Trend	100,81 124,00	108,94 134,00	119,51 147,00	117,89 145,00	126,83 156,00	132,52 163,00	123,58 152,00	132,52 163,00		141,46 174,00	159,35 196,00	172,36 212,00	145,53 179,00	159,35 196,00	168,29 207,00	165,85 204,00	172,36 212,00	191,87 236,00	169,92 209,00	195,12 240,00	204,07 251,00
FMC	Elektrické	Štandard	176,42 217,00	182,93 225,00	192,68 237,00	191,06 235,00	199,19 245,00	204,07 251,00	195,93 241,00	204,07 251,00		212,20 261,00	226,83 279,00	238,21 293,00	215,45 265,00	226,83 279,00	234,96 289,00	232,52 286,00	238,21 293,00	255,28 314,00	235,77 290,00	257,72 317,00	265,85 327,00
	Elektrické	Trend	189,43 233,00	197,56 243,00	208,13 256,00	206,50 254,00	215,45 265,00	221,14 272,00	212,20 261,00	221,14 272,00		230,08 283,00	247,97 305,00	260,98 321,00	234,15 288,00	247,97 305,00	256,91 316,00	254,47 313,00	260,98 321,00	280,49 345,00	258,54 318,00	283,74 349,00	292,68 360,00
FSC	Solárne	Štandard	176,42 217,00	182,93 225,00	192,68 237,00	191,06 235,00	199,19 245,00	204,07 251,00	195,93 241,00	204,07 251,00		212,20 261,00	226,83 279,00	238,21 293,00	215,45 265,00	226,83 279,00	234,96 289,00	232,52 286,00	238,21 293,00	255,28 314,00	235,77 290,00	257,72 317,00	265,85 327,00
	Solárne	Trend	189,43 233,00	197,56 243,00	208,13 256,00	206,50 254,00	215,45 265,00	221,14 272,00	212,20 261,00	221,14 272,00		230,08 283,00	247,97 305,00	260,98 321,00	234,15 288,00	247,97 305,00	256,91 316,00	254,47 313,00	260,98 321,00	280,49 345,00	258,54 318,00	283,74 349,00	292,68 360,00
Lamelové žalúzie																							
PAL	Manuálne	Štandard	87,80 108,00	94,31 116,00	104,07 128,00	102,44 126,00	110,57 136,00	115,45 142,00	107,32 132,00	115,45 142,00		123,58 152,00	138,21 170,00	149,59 184,00	126,83 156,00	138,21 170,00	146,34 180,00	143,90 177,00	149,59 184,00	166,67 205,00	147,15 181,00	169,11 208,00	177,24 218,00
Základná zatemňujúca roleta pre okná vyrobená pred rokom 2013*																							
DBL	Manuálne	Štandard	47,15 58,00	51,22 63,00	-	55,28 68,00	59,35 73,00	-	57,72 71,00	61,79 76,00		66,67 82,00	74,80 92,00	-	68,29 84,00	74,80 92,00	-	77,24 95,00	80,49 99,00	-	79,67 98,00	91,06 112,00	-

Rolety je možné objednať v prevedení so striebornými alebo bielymi vodiacimi lištami. Požadovaný typ bočných lišt je vždy nutné uviesť v objednávke (okrem rolety RHL a DBL, ktoré sú obe len strieborné).

Napríklad: DKL MK06 1025S – strieborné lišty, manuálne
DML/DSL MK06 1025K – strieborné lišty, elektrické/solárne
DKL MK06 1025SWL – biele lišty, manuálne
DML/DSL MK06 1025KWL – biele lišty, elektrické/solárne.

Doplnok objednávajte vždy podľa číselného kódu strešného okna. Vo veľkostnom kóde súčasnej generácie strešných okien je navyše písmeno K, napr. MK06, veľkostný kód strešného okna predchádzajúcej generácie totožného rozmeru má kód bez písmena K, napr. M06.

Diaľkovo ovládané doplnky sú určené pre pripojenie k elektrickým ovládaniu strešných okien alebo ovládaciemu systému KUX 110. V prípade montáže na manuálne ovládané okná alebo okná s motorovou jednotkou KMG je nutné doobjednať adaptér ZOZ 241/243.

V prípade poškodených alebo chýbajúcich montážnych úchytoch na strešnom okne je nutné zakúpiť súpravu ZOZ 230.

U strešných okien rozmerov PK-- a SK-- odporúčame zvoliť elektrickú alebo solárnu dvojito plisovanú roletu FMC/FSC namiesto elektrickej alebo solárnej zatemňujúcej rolety DML/DSL.

* Roletu DBL objednávajte vo veľkosti bez písmena K, napr. M06.

Kód rozmeru
Veľkosť rámu v cm

CK02 55x78	CK04 55x98	CK06 55x118	FK04 66x98	FK06 66x118	FK08 66x140	MK04 78x98	MK06 78x118	MK08 78x140	MK10 78x160	PK06 94x118	PK08 94x140	PK10 94x160	SK06 114x118	SK08 114x140	UK08 134x140
---------------	---------------	----------------	---------------	----------------	----------------	---------------	----------------	----------------	----------------	----------------	----------------	----------------	-----------------	-----------------	-----------------

SADY NA REGULÁCIU SVETLA A TEPLoty

ZATIEŇUJÚCA ROLETA S HÁČIKMI + PRIEHLADNÁ VONKAJŠIA ROLETA PROTI PREHRIEVANIU **KÚPTE SI BALÍČEK A ZÍSKAJTE 10 % ZĽAVU**

ROP	RHL + MHL	Štandard	80,49 99,00	92,68 114,00	100,00 123,00	100,00 123,00	115,45 142,00	128,46 158,00	139,84 172,00
-----	-----------	----------	----------------	-----------------	------------------	------------------	------------------	------------------	------------------

ZATIEŇUJÚCA ROLETA + PRIEHLADNÁ VONKAJŠIA ROLETA PROTI PREHRIEVANIU **KÚPTE SI BALÍČEK A ZÍSKAJTE 10 % ZĽAVU**

ROF	RFL + MHL	Štandard	103,25 127,00	106,50 131,00	113,01 139,00	119,51 147,00	124,39 153,00	127,64 157,00	126,83 156,00	131,71 162,00	136,59 168,00	146,34 180,00	148,78 183,00	156,10 192,00	160,98 198,00	167,48 206,00	171,54 211,00	189,43 233,00
-----	-----------	----------	------------------	------------------	------------------	------------------	------------------	------------------	------------------	------------------	------------------	------------------	------------------	------------------	------------------	------------------	------------------	------------------

ZATEMŇUJÚCA ROLETA + PRIEHLADNÁ VONKAJŠIA ROLETA PROTI PREHRIEVANIU **KÚPTE SI BALÍČEK A ZÍSKAJTE 10 % ZĽAVU**

DOP	DKL + MHL	Štandard	108,94 134,00	113,01 139,00	120,33 148,00	126,83 156,00	132,52 163,00	134,96 166,00	134,15 165,00	139,84 172,00	145,53 179,00	156,10 192,00	156,91 193,00	165,04 203,00	170,73 210,00	177,24 218,00	181,30 223,00	200,81 247,00
-----	-----------	----------	------------------	------------------	------------------	------------------	------------------	------------------	------------------	------------------	------------------	------------------	------------------	------------------	------------------	------------------	------------------	------------------

DVOJITO PLISOVANÁ ROLETA + PRIEHLADNÁ VONKAJŠIA ROLETA PROTI PREHRIEVANIU **KÚPTE SI BALÍČEK A ZÍSKAJTE 10 % ZĽAVU**

FOP	FHC + MHL	Štandard	127,64 157,00	133,33 164,00	142,28 175,00	147,97 182,00	155,28 191,00	159,35 196,00	156,91 193,00	164,23 202,00	171,54 211,00	184,55 227,00	183,74 226,00	193,50 238,00	200,81 247,00	207,32 255,00	212,20 261,00	236,59 291,00
-----	-----------	----------	------------------	------------------	------------------	------------------	------------------	------------------	------------------	------------------	------------------	------------------	------------------	------------------	------------------	------------------	------------------	------------------

Balíček ROP má označenie veľkosti CK00, FK00 atď. a je kompatibilný so všetkými dĺžkami v danej šírke okien.

Balíček ROF/DOP/FOP je možné objednať v prevedení so striebornými alebo bielymi vodiacimi lištami. Požadovaný typ vodiacich lišt je nutné vždy špecifikovať pri objednaní.

-10%

RFL/RML/RSL/RHL*

Štandard

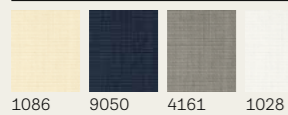

Trend



DKL/DML/DSL/DFD

Štandard



Trend

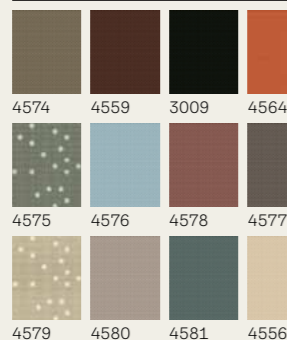

DKL/DFD

Detská kolekcia

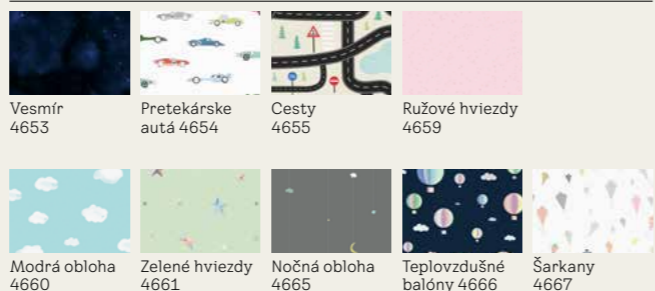

FHC/FMC/FSC

Štandard

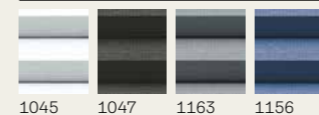

Trend



FHL/FML/FSL

Štandard

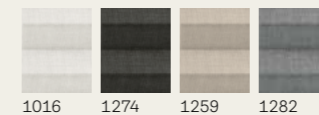

Trend



PAL

Štandard

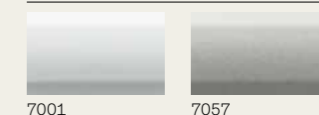

RFY

Kolekcia Nature

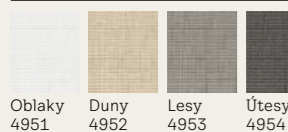

DKY

Kolekcia Nature

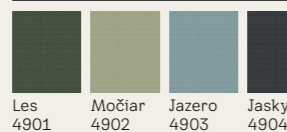

DKL/DML/DSL/RFL/RML/RSL

Kolekcia Colour by You

COLOUR BY YOU!

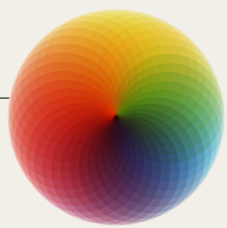

Cena bez DPH (EUR)
Cena s DPH (EUR)

Ak potrebujete inú veľkosť, alebo pri požadovanej veľkosti chýba cena, kontaktujte zákaznícke oddelenie VELUX pre overenie dostupnosti.

A

	0-438 mm	439-530 mm	531-640 mm	641-760 mm	761-922 mm	923-1120 mm	1121-1285 mm
	ZIL BK04	ZIL CK02	ZIL FK08	ZIL MK06	ZIL PK25	ZIL SK06	ZIL UK04
0-1600 mm	101,63 125,00	94,31 116,00	124,39 153,00	124,39 153,00	127,64 157,00	155,28 191,00	158,54 195,00
		ZIL CK06	ZIL FK08	ZIL MK06	ZIL PK06	ZIL SK06	ZIL UK10
1601-2000 mm		111,38 137,00	124,39 153,00	124,39 153,00	136,59 168,00	155,28 191,00	191,06 235,00
			ZIL FK08	ZIL MK10	ZIL PK10	ZIL SK10	ZIL UK10
2001-2400 mm			124,39 153,00	148,78 183,00	157,72 194,00	179,67 221,00	191,06 235,00

B

Sieť proti hmyzu je kompatibilná so súčasťou aj predchádzajúcou generáciou strešných okien VELUX. Veľkostný kód siete proti hmyzu sa líši z dôvodu rozdielnej inštalácie, ktorá je pripevnená priamo na stenu a nie na okenný rám. Z tohto dôvodu je pre výber správnej siete nutné zmerať šírku (A) a výšku (B) ostenia.

Ako vybrať a objednať správnu veľkosť?

Zmerajte šírku (A) a výšku (B) ostenia pre zistenie veľkostného kódu a ceny siete proti hmyzu. V prípade zalomeného ostenia alebo jeho výšky (B) nad 2400 mm budete potrebovať dve siete proti hmyzu a spojovací diel ZOZ 157SWL.

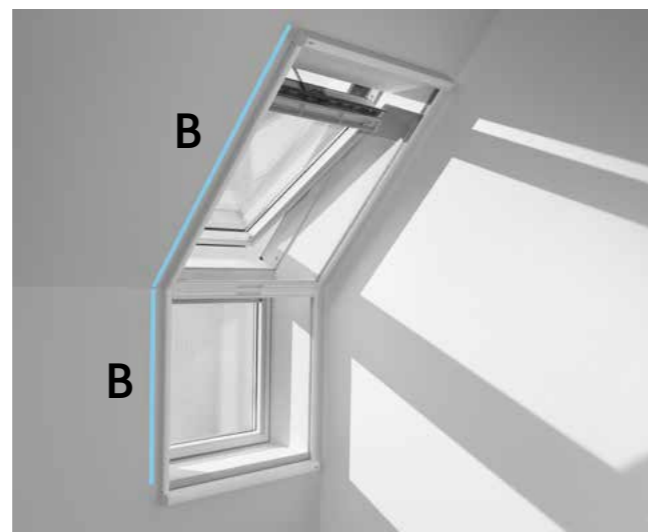
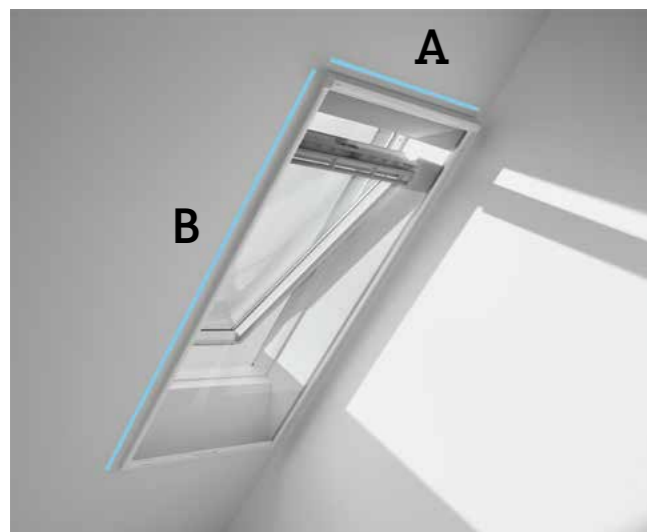

Pre strešné okná vyrobené od roku 2013																							
Veľkostný kód okna	CK02	CK04	CK06	FK04	FK06	FK08	MK04	MK06		MK08	MK10	MK12	PK06	PK08	PK10	SK06	SK08	SK10	UK04	UK08	UK10		
Vonkajšie rolety	CK02	CK04	CK06	FK04	FK06	FK08	MK04	MK06		MK08	MK10	MK12	PK06	PK08	PK10	SK06	SK08	SK10	UK04	UK08	UK10		
Rolety s lištami	CK02	CK04	CK06	FK04	FK06	FK08	MK04	MK06		MK08	MK10	MK12	PK06	PK08	PK10	SK06	SK08	SK10	UK04	UK08	UK10		
Vnútorne rolety a priehľadné vonkajšie rolety s háčikmi	CK00	CK00	CK00	FK00	FK00	FK00	MK00	MK00		MK00	MK00	MK12	PK00	PK00	PK00	SK00	SK00	SK00	UK00	UK00	UK00		
Pre strešné okná vyrobené medzi rokmi 2002–2013																							
Veľkostný kód okna	C02	C04	C06	F04	F06	F08	M04	M06		M08	M10	M12	P06	P08	P10	S06	S08	S10	U04	U08	U10		
Vonkajšie rolety	CK02	CK04	CK06	FK04	FK06	FK08	MK04	MK06		MK08	MK10	MK12	PK06	PK08	PK10	SK06	SK08	SK10	UK04	UK08	UK10		
Rolety s lištami	C02	C04	C06	F04	F06	F08	M04	M06		M08	M10	M12	P06	P08	P10	S06	S08	S10	U04	U08	U10		
Vnútorne rolety a priehľadné vonkajšie rolety s háčikmi	CK00	CK00	CK00	FK00	FK00	FK00	MK00	MK00		MK00	MK00	MK12	PK00	PK00	PK00	SK00	SK00	SK10	UK00	UK00	UK00		
Pre strešné okná vyrobené medzi rokmi 1992–2002																							
Veľkostný kód okna	102	104	-	204	206	-	304	306		308	310	-	406	408	410	606	608	610	804	808	810		
Vonkajšie rolety	CK02	CK04	-	FK04	FK06	-	MK04	MK06		MK08	MK10	-	PK06	PK08	PK10	SK06	SK08	SK10	UK04	UK08	UK10		
Rolety s lištami	102	104	-	204	206	-	M04	M06		M08	M10	-	P06	P08	P10	S06	S08	S10	U04	U08	U10		
Vnútorne rolety a priehľadné vonkajšie rolety s háčikmi	100	100	-	200	200	-	MK00	MK00		MK00	MK00	-	PK00	PK00	PK00	SK00	SK00	SK00	UK00	UK00	UK00		
Kód	Ovládanie	Farba	Veľkosť rámu v cm																				
			55x78	55x98	55x118	66x98	66x118	66x140	78x98	78x118		78x140	78x160	78x180	94x118	94x140	94x160	114x118	114x140	114x160	134x98	134x140	134x160
			CK02	CK04	CK06	FK04	FK06	FK08	MK04	MK06		MK08	MK10	MK12	PK06	PK08	PK10	SK06	SK08	SK10	UK04	UK08	UK10

VONKAJŠIA OCHRANA PRED TEPLOM A IZOLÁCIA V ZIME

Hliníková termoizolačná vonkajšia roleta																								
SML	Elektrické	Elektrická hliníková vonkajšia roleta VELUX SML	0000	330,08 406,00	349,59 430,00	360,98 444,00	360,98 444,00	377,24 464,00	392,68 483,00	373,17 459,00	392,68 483,00		412,20 507,00	431,71 531,00	491,06 604,00	424,39 522,00	447,97 551,00	471,54 580,00	455,28 560,00	486,99 599,00	510,57 628,00	451,22 555,00	526,02 647,00	565,85 696,00
SSL	Solárne	Solárna hliníková vonkajšia roleta VELUX SSL	0000	461,79 568,00	489,43 602,00	505,69 622,00	505,69 622,00	527,64 649,00	549,59 676,00	521,95 642,00	549,59 676,00		577,24 710,00	604,88 744,00	686,99 845,00	593,50 730,00	626,83 771,00	659,35 811,00	637,40 784,00	681,30 838,00	714,63 879,00	632,52 778,00	736,59 906,00	791,87 974,00
SMG	Elektrické	Elektrické hliníkové vonkajšie rolety VELUX SMG pre zostavu strešných okien VELUX s doplnkovými oknami GIL/GIU	0000	-	-	-	-	-	-	820,33 1 009,00	864,23 1 063,00		907,32 1 116,00	950,41 1 169,00	-	933,33 1 148,00	984,55 1 211,00	1 036,59 1 275,00	1 002,44 1 233,00	1 071,55 1 318,00	1 122,77 1 381,00	993,50 1 222,00	1 157,73 1 424,00	1 243,90 1 530,00
SMH	Elektrické	Elektrická hliníková vonkajšia roleta VELUX SMH pre elektrické okno GPU	0000	-	-	-	-	527,64 649,00	549,59 676,00	-	549,59 676,00		577,24 710,00	-	-	593,50 730,00	626,83 771,00	-	637,40 784,00	681,30 838,00	-	-	-	-
SST	Solárne	Solárna hliníková vonkajšia roleta pre okná GTL/GTU	0000	-	-	-	-	-	-	-	-		758,54 933,00	-	-	-	-	-	-	895,93 1 102,00	939,02 1 155,00	-	-	-
Lahká termoizolačná vonkajšia roleta																								
SSS	Solárne	Solárna ľahká vonkajšia roleta VELUX SSS	0000	248,78 306,00	264,23 325,00	272,36 335,00	272,36 335,00	284,55 350,00	296,75 365,00	281,30 346,00	296,75 365,00		311,38 383,00	326,02 401,00	370,73 456,00	320,33 394,00	338,21 416,00	356,10 438,00	343,90 423,00	367,48 452,00	385,37 474,00	340,65 419,00	397,56 489,00	426,83 525,00
Priehľadná vonkajšia roleta proti prehrievaniu, manuálne ovládaná																								
MHL	Manuálne	Priehľadná vonkajšia roleta VELUX MHL	5060		53,66 66,00			61,79 76,00			66,67 82,00		66,67 82,00	83,74 103,00		77,24 95,00			86,18 106,00			93,50 115,00		
Priehľadná vonkajšia roleta proti prehrievaniu, diaľkovo ovládaná																								
MML	Elektrické	Elektrická priehľadná vonkajšia roleta VELUX MML	5060	197,56 243,00	209,76 258,00	217,07 267,00	217,07 267,00	226,02 278,00	235,77 290,00	223,58 275,00	235,77 290,00		247,15 304,00	259,35 319,00	294,31 362,00	254,47 313,00	268,29 330,00	282,93 348,00	273,17 336,00	291,87 359,00	306,50 377,00	270,73 333,00	315,45 388,00	339,02 417,00
MSL	Solárne	Solárna priehľadná vonkajšia roleta VELUX MSL	5060	248,78 306,00	264,23 325,00	272,36 335,00	272,36 335,00	284,55 350,00	296,75 365,00	281,30 346,00	296,75 365,00		311,38 383,00	326,02 401,00	370,73 456,00	320,33 394,00	338,21 416,00	356,10 438,00	343,90 423,00	367,48 452,00	385,37 474,00	340,65 419,00	397,56 489,00	426,83 525,00

Všetky vonkajšie rolety sú kompatibilné so súčasnou aj predchádzajúcou generáciou strešných okien VELUX.

Priehľadná vonkajšia roleta MHL nie je kompatibilná s elektrickým/solárnym motorom KMG/KSX.

Doplnok objednávajte vždy podľa číselného kódu strešného okna. Vo veľkostnom kóde súčasnej generácie strešných okien je navyše písmeno K, napr. MK06, veľkostný kód strešného okna predchádzajúcej generácie totožného rozmeru má kód bez písmena K, napr. M06.

Vonkajšie rolety MML/MSL a roletu SSS pre zostavy okien nad sebou je možné inštalovať iba s kombi lemovaním s rámovou vzdialenosťou 18 mm (B) vedľa seba a 250 mm (J) nad sebou.

Na všetky elektrické a solárne rolety ponúkame predĺženú záruku 5 rokov.

Vonkajšie rolety SML/SSL a SMH pre zostavy okien nad sebou je možné inštalovať iba s kombi lemovaním s rámovou vzdialenosťou 100 mm (E) vedľa seba a 250/300* mm (J) nad sebou.

Pre nákup roliet na strešné okná vyrobené pred rokom 2002 kontaktujte zákaznícke oddelenie.

*Platí iba pre roletu SMH.

				MK00	PK00	SK00	UK00
VONKAJŠIA OCHRANA PRED TEPLOM PRE ZVISLÉ DOPLNKOVÉ OKNÁ VFE							
MIE	Manuálne	Priehľadná vonkajšia roleta VELUX MIE na zvislé doplnkové okná VFE	5060	98,37 121,00	113,82 140,00	126,83 156,00	137,40 169,00

				MK34	PK34	SK34	UK34
VONKAJŠIA OCHRANA PRED TEPLOM PRE STREŠNÉ DOPLNKOVÉ OKNÁ GIL/GIU							
MAG	Manuálne	Priehľadná vonkajšia roleta VELUX MAG pre strešné doplnkové okno GIL/GIU	5060	91,06 112,00	104,07 128,00	117,89 145,00	126,02 155,00

Priehľadná vonkajšia roleta MAG sa inštaluje na doplnkové okno GIL/GIU. Pre hornú časť je nutné dokúpiť priehľadnú vonkajšiu roletu MHL.

				MK04	PK04	SK04
VONKAJŠIA OCHRANA PRED TEPLOM PRE SPODNÚ ČASŤ STREŠNÉHO BALKÓNU GDL						
MAD	Manuálne	Priehľadná vonkajšia roleta VELUX MAD na spodný prvok strešného balkóna GDL	5060	93,50 115,00	100,81 124,00	108,13 133,00

Priehľadná vonkajšia roleta MAD sa inštaluje na spodnú časť balkóna GDL. Pre hornú časť je nutné dokúpiť priehľadnú vonkajšiu roletu MHL.

				CRO0	FRO0	MRO0	PRO0	SRO0	URO0	
VONKAJŠIA OCHRANA PRED TEPLOM PRE ELEKTRICKÉ STREŠNÉ OKNÁ										
MIV	Manuálne	Priehľadná vonkajšia roleta VELUX MIV	4260	53,66 66,00	61,79 76,00	66,67 82,00	77,24 95,00	86,18 106,00	93,50 115,00	

Priehľadná vonkajšia roleta MIV sa inštaluje na vonkajšie oplechovanie a je kompatibilná s elektrickým motorom KMG.

				FFKF06	FFKF08
VONKAJŠIA OCHRANA PRED TEPLOM A IZOLÁCIA V ZIME PRE STREŠNÉ OKNÁ 3V1					
Vonkajšia ochrana pred teplom a izolácia v zime pre 3v1					
SSLS	Solárne	Solárna hliníková vonkajšia roleta 3v1 VELUX SSLS	0000	1 582,92 1 947,00	1 648,77 2 028,00
SSSS	Solárne	Solárna ľahká vonkajšia roleta 3v1 VELUX SSSS	0000	853,65 1 050,00	890,25 1 095,00
MSLS	Solárne	Solárna priehľadná vonkajšia roleta 3v1 VELUX MSLS	5060	853,65 1 050,00	890,25 1 095,00









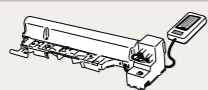
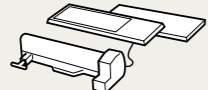

Pre informácie ohľadom dostupnosti vonkajšieho tienenia pre strešné okná 2v1 kontaktujte zákaznícke oddelenie VELUX.

		Kód veľkosti	CK02	CK04	CK06	FK04	FK06	FK08	MK04	MK06	MK08	MK10	PK06	PK08	PK10	SK06	SK08	UK08
		Veľkosť rámu v cm	55x78	55x98	55x118	66x98	66x118	66x140	78x98	78x118	78x140	78x160	94x118	94x140	94x160	114x118	114x140	134x140
OCHRANA PRED TEPLOM + OVLÁDANIE OKIEN																		
SOLÁRNA HLINÍKOVÁ VONKAJŠIA ROLETA SSL + SOLÁRNY MOTOR KSX 100K																		
NAKÚPTE V BALÍČKU A UŠETRÍTE 90 EUR																		
SSL S30002	SSL 0000 + KSX	0000	-	-	-	765,85 942,00	787,80 969,00	809,76 996,00	782,11 962,00	809,76 996,00	837,40 1030,00	865,04 1064,00	853,66 1050,00	886,99 1091,00	919,51 1 131,00	897,56 1 104,00	941,46 1 158,00	996,75 1 226,00
SOLÁRNA ĽAHKÁ VONKAJŠIA ROLETA SSS + SOLÁRNY MOTOR KSX 100K																		
NAKÚPTE V BALÍČKU A UŠETRÍTE 90 EUR																		
SSS S30001	SSS 0000 + KSX	0000	-	-	-	532,52 655,00	544,72 670,00	556,91 685,00	541,46 666,00	556,91 685,00	571,54 703,00	586,18 721,00	580,49 714,00	598,37 736,00	616,26 758,00	604,07 743,00	627,64 772,00	657,72 809,00

-90€

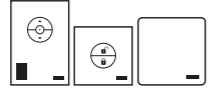
Cena bez DPH (EUR) | Ak potrebujete inú veľkosť, alebo pri požadovanej veľkosti chýba cena, kontaktujte zákaznícke oddelenie VELUX pre overenie dostupnosti.
Cena s DPH (EUR)

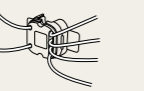
DIAĽKOVÉ OVLÁDANIE

INTELEKTNÉ RIADENIE DOMÁCNOSTI			
KMG 100K	Elektrický motor VELUX KMG 100K		208,13 256,00
KMG 100	Elektrický motor VELUX KMG 100 pre predchádzajúce generácie okien		208,13 256,00
KSX 100K WW	Solárny motor VELUX KSX 100K		333,33 410,00
KSX 100	Solárny motor VELUX KSX 100 pre predchádzajúce generácie okien		333,33 410,00
KUX 110 EU	Elektrická napájacia jednotka VELUX KUX 110		125,20 154,00
KLI 310	Diaľkový ovládač VELUX KLI 310 univerzálny		26,83 33,00
KLI 311	Diaľkový ovládač VELUX KLI 311 pre strešné okná		26,83 33,00
KLI 312	Diaľkový ovládač VELUX KLI 312 pre vnútorné rolety		26,83 33,00
KLI 313	Diaľkový ovládač VELUX KLI 313 pre vonkajšie rolety		26,83 33,00
KLR 300	VELUX Touch		110,57 136,00
KIG 300	VELUX App Control		105,69 130,00
KIX 300	Riadiaca jednotka vnútorného prostredia VELUX ACTIVE KIX 300		210,57 259,00
KLA 300	Senzor vnútorného prostredia VELUX ACTIVE KLA 300		94,31 116,00
KLN 300	Centrálny vypínač VELUX ACTIVE KLN 300		47,15 58,00
KLF 050	Rozhranie pre pripojenie externých spínačov VELUX KLF 050		47,15 58,00
KLF 200	Softvérové rozhranie VELUX KLF 200		156,10 192,00
KLB 100	Záložný batériový zdroj VELUX KLB 100		252,03 310,00

Pre adaptáciu manálnych kyvných okien VELUX súčasnej generácie na elektrické je nutné zakúpiť elektrický motor KMG 100K a jednotku KUX 110. V prípade požiadavky na solárne ovládanie stačí iba solárny motor KSX 100K.

Motory KMG a KSX obsahujú ovládač a dažďový senzor. Nie sú kompatibilné s oknami veľkosti CK02 a menšie.

V prípade inštalácie elektrických vnútorných roliet na manuálne ovládané okná alebo okná s elektrickým motorom KMG je nutné doobjednať adaptér ZOZ 241/243.

Rozhranie KLF 200 umožňuje pripojenie k externému systému a ovládaniu až 200 elektrických a solárnych výrobkov. Pre viac informácií kontaktujte zákaznické oddelenie VELUX.

PRÍSLUŠENSTVO

PRÍSLUŠENSTVO PRE STREŠNÉ OKNÁ		
Ostatné príslušenstvo pre pohodlné ovládanie a bezpečnosť		
ZZZ 181K2	Spodná rukoväť, ktorú možno namontovať na kyvné strešné okná VELUX s písmenom „K“ v kóde veľkosti, aby umožňovalo otváranie zospodu.	18,70 23,00
ZOZ 012K1	Doplňte svoje kyvné strešné okná o zámok proti vlámaniu a zaisťte si lepšiu ochranu. Systém znižuje otvorenie okna zvnútra bez kľúča.	32,52 40,00
ZOZ 095	Adaptér predstavuje ideálne riešenie pre kyvné strešné okná s manuálnym ovládaním (GLU, GLL, GZL), na ktoré priamo nedosiahnete. Pokiaľ chcete na ovládanie okna použiť teleskopickú tyč, jednoducho na hliníkovú rukoväť nasadíte tento adaptér.	6,50 8,00
ZZZ 237	Pripevnite zdvíhacie nástroje na obe strany strešného okna VELUX na jednoduché, rýchle a bezpečné zdvíhanie ťažkých strešných okien. Po pripínavení je možné zdvíhacie popruhy spojiť a okno rýchlo a jednoducho zdvihnúť do strešného otvoru. Zdvíhacie nástroje je možné použiť s väčšinou typov strešných okien VELUX do 120 kg.	481,30 592,00
ZZZ 244	Vďaka flexibilným transportným popruhům, môžu dve osoby bezpečne preniesť veľké a ťažké škatule s výrobkami VELUX na strechu bez ďalšieho potrebného vybavenia. Popruhy možno použiť na všetky strešné okná VELUX pre pohodlné zdvíhanie a presnú manévrovateľnosť cez úzke priechody a schodiská.	69,92 86,00
ZZZ 258	Opakovane použiteľné chrániče rámu VELUX sú navrhnuté tak, aby znížili riziko poškodenia pri opätovnej inštalácii okna do okenného rámu. Túto súpravu troch chráničov vyrobených z odolnej gumy je možné namontovať na spodný rám a bočné rámy akéhokoľvek strešného okna VELUX a zabrániť tak poškodeniu rámu.	29,27 36,00

PRÍSLUŠENSTVO K VNÚTORNÝM A VONKAJŠÍM ROLETÁM		
Príslušenstvo		
ZCT 200K	Vyťahovacia tyč o dĺžke 100–180 cm umožňuje ovládanie neprístupných manuálne ovládaných kyvných strešných okien VELUX, vnútorných roliet a sietí proti hmyzu.	21,14 26,00
ZCT 100	Predĺžovací diel pre teleskopickú ovládaciu tyč ZCT 200K predĺži až 180 cm dlhú teleskopickú ovládaciu tyč o dĺžku 100 cm.	11,38 14,00
ZCZ 080K	Ovládacia tyč k ovládaniu kyvných strešných okien VELUX, ktoré sú mimo dosah. Je možné ju používať aj na ovládanie vnútorných roliet VELUX. V takom prípade odporúčame na každú roletu namontovať adaptér (ZOZ 085). Tyč má dĺžku 80 cm.	15,45 19,00
ZCZ 112	Táto ovládacia tyč je ideálna pre strešné okná VELUX so spodným ovládaním, ktoré sú namontované mimo dosah. Ovládacia tyč je dlhá 120 cm.	57,72 71,00
ZOZ 040	Adaptér pre vnútorné rolety, ktorý umožňuje ovládanie rolety pomocou tyče ZCT/ZCZ. Kompatibilné iba s roletami s háčikmi.	5,69 7,00
ZOZ 085	Adaptér pre vnútorné rolety, ktorý umožňuje ovládanie rolety pomocou tyče ZCT/ZCZ.	6,50 8,00
ZOZ 157SWL	Pre vnútorné steny s výškou nad 2400 mm alebo pre okná v nadmúrovke s dvomi výškami sú potrebné dve siete proti hmyzu a jedna pripájacia súprava ZOZ 157SWL.	43,09 53,00
ZOZ 217	Pomocné vzpery zlepšujú ventiláciu a prísun denného svetla v prípade stiahnutých vonkajších roliet.	66,67 82,00
ZOZ 229	Špeciálne držiaky na inštaláciu roliet MML-SA a MSL-SA na elektrické okno VELUX GPU.	37,40 46,00
ZOZ 230	Montážna sada pre vnútorné rolety.	4,88 6,00
ZOZ 238	ZOZ 238 je súprava na montáž vonkajších roliet SSS-SA, MSL-SA, MML-SA na strešné okná VELUX vyrobené pred rokom 2002. ZOZ 238 nie je možné použiť na strešné okná VELUX vyrobené pred rokom 1992.	21,95 27,00
ZOZ 241	Sada káblov je potrebná k montáži elektricky ovládaných vnútorných roliet VELUX, a to buď na manuálne ovládané strešné okná VELUX, alebo na manuálne ovládané strešné okná VELUX, ktoré boli dodatočne motorizované. Kompatibilné len s oknami súčasnej generácie.	13,82 17,00
ZOZ 243	Sada káblov je potrebná k montáži elektricky ovládaných vnútorných roliet VELUX, a to buď na manuálne ovládané strešné okná VELUX, alebo na manuálne ovládané strešné okná VELUX, ktoré boli dodatočne motorizované. Kompatibilné len s oknami predchádzajúcej a starej generácie.	17,89 22,00
ZOZ 246	Používa sa pri montáži solárnych vonkajších roliet (SSS alebo MSL) na malé solárne napájané strešné okná VELUX (veľkosti CK a FK).	40,65 50,00
ZOZ 253	Montážna sada pre montáž vonkajších roliet SML/SSL na strešné okná starej generácie VES.	21,95 27,00
ZOZ 254	Montážna sada pre montáž vonkajších roliet SML/SSL na strešné okná starej generácie VES.	21,95 27,00

V prípade inštalácie elektrických vnútorných roliet na manuálne ovládané okná alebo okná s elektrickým motorom KMG je nutné doobjednať adaptér ZOZ 241/243. Pre viac informácií kontaktujte zákaznické oddelenie VELUX.

Cena bez DPH (EUR) | Ak potrebujete inú veľkosť, alebo pri požadovanej veľkosti chýba cena, kontaktujte zákaznické oddelenie VELUX pre overenie dostupnosti.

STREŠNÉ VÝLEZY



CK04 55x98	CK06 55x118	FK06 66x118	MK04 78x98

STREŠNÉ VÝLEZY							
		U _w	Sklon strechy (°)				
GXL 3070	Manuálne, borovicové drevo s trojitou vrstvou bezfarebného laku, dvojsklo	1.3	15-85	-	-	533,33 656,00	521,95 642,00
GXL 3068	Manuálne, borovicové drevo s trojitou vrstvou bezfarebného laku, trojsklo	1.1	15-85	-	-	666,67 820,00	-
GXL 3066	Manuálne, borovicové drevo s trojitou vrstvou bezfarebného laku, trojsklo	1.0	15-85	-	-	747,15 919,00	-
GXU 0070	Manuálne, drevené jadro s odolnou vrstvou bieleho polyuretánu, dvojsklo	1.3	15-85	523,58 644,00	581,30 715,00	607,32 747,00	-
GXU 0066	Manuálne, drevené jadro s odolnou vrstvou bieleho polyuretánu, trojsklo	1.0	15-85	732,52 901,00	813,82 1 001,00	850,41 1 046,00	-
GXL 2070	Manuálne, borovicové drevo s trojitou vrstvou bieleho náteru, dvojsklo	1.3	15-85	-	-	533,33 656,00	-
GXL 2066	Manuálne, borovicové drevo s trojitou vrstvou bieleho náteru, trojsklo	1.0	15-85	-	-	747,15 919,00	-

Strešný výlez GXL/GXU sa ovláda kľučkou uprostred krídla a vyklápa sa von. Orientáciu závesu krídla je možno zmeniť. Nie je kompatibilný s vonkajšími doplnkami.



MK08 78x140	SK08 114x140	SK10 114x160

STREŠNÉ VÝLEZY						
		U _w	Sklon strechy (°)			
GTL 3070	Manuálne, výklopno-kyvné, spodné ovládanie, borovicové drevo s trojitou vrstvou bezfarebného laku, dvojsklo	1.3	15-55	752,03 925,00	962,60 1 184,00	-
GTL 3066	Manuálne, výklopno-kyvné, spodné ovládanie, borovicové drevo s trojitou vrstvou bezfarebného laku, trojsklo	1.0	15-55	1 052,85 1 295,00	1 347,97 1 658,00	-
GTU 0070	Manuálne, výklopno-kyvné, spodné ovládanie, drevené jadro s odolnou vrstvou bieleho polyuretánu, dvojsklo	1.3	15-55	854,47 1 051,00	1 094,31 1 346,00	-
GTU 0066	Manuálne, výklopno-kyvné, spodné ovládanie, drevené jadro s odolnou vrstvou bieleho polyuretánu, trojsklo	1.0	15-55	1 196,75 1 472,00	1 532,52 1 885,00	-
GTL 2070	Manuálne, výklopno-kyvné, spodné ovládanie, borovicové drevo s trojitou vrstvou bieleho náteru, dvojsklo	1.3	15-55	752,03 925,00	962,60 1 184,00	-
GTL 2066	Manuálne, výklopno-kyvné, spodné ovládanie, borovicové drevo s trojitou vrstvou bieleho náteru, trojsklo	1.0	15-55	1 052,85 1 295,00	1 347,97 1 658,00	-

UPOZORNENIE: Pre montáž strešných výlezov GXL/GXU je nutné objednať lemovanie, viac informácií na strane 20.

Cena bez DPH (EUR) | Ak potrebujete inú veľkosť, alebo pri požadovanej veľkosti chýba cena, kontaktujte zákaznícke oddelenie VELUX pre overenie dostupnosti.
Cena s DPH (EUR)

Veľkosť/Rozmer (cm)

+++ 46x61	024 90x48	025 45x55	029 45x73	033 85x85	034 48x90	103 54x83

STREŠNÉ OKNÁ PRE NEZATEPLENÉ PODKROVIE									
		Sklon strechy (°)							
GVK 0000Z	Bočné zavesenie/ Dvojsklo/ Vnútorný povrch: Polyuretán, čierny lak/ Vonkajší materiál: Hliník, tmavosivý	20-65	147,15 181,00	-	-	-	-	-	-
VLT 1000	Výklopno-kyvné/ Dvojsklo/ Vnútorný povrch: Borovicové drevo s dvojitou vrstvou bezfarebného laku/ Vonkajší materiál: Hliník, tmavosivý	20-45	-	133,33 164,00	-	-	-	-	-
VLT 1000	Bočné zavesenie na ľavej alebo pravej strane/ Dvojsklo/ Vnútorný povrch: Borovicové drevo s dvojitou vrstvou bezfarebného laku/ Vonkajší materiál: Hliník, tmavosivý	20-60	-	-	102,44 126,00	113,01 139,00	225,20 277,00	-	-
VLT 1000	Bočné zavesenie alebo výklopno-kyvné/ Dvojsklo/ Vnútorný povrch: Borovicové drevo s dvojitou vrstvou bezfarebného laku/ Vonkajší materiál: Hliník, tmavosivý	20-60	-	-	-	-	-	138,21 170,00	-
GVT 0059Z	Bočné zavesenie/ Dvojsklo/ Vnútorný povrch: Polyuretán, čierny lak/ Vonkajší materiál: Hliník, tmavosivý	20-65	-	-	-	-	-	-	205,69 253,00
GVT 7759Z	Bočné zavesenie/ Dvojsklo/ Vnútorný povrch: Polyuretán, červený lak/ Vonkajší materiál: PUR, tehlovo červená	20-65	-	-	-	-	-	-	205,69 253,00

Strešný výlez GVK/GVT/VLT je možné inštalovať do akejkoľvek strešnej krytiny s výškou profilu do 60 mm.

ÚDRŽBA STREŠNÝCH OKIEN

NÁHRADNÉ SKLÁ

Balenie obsahuje náhradné zasklenie zvolenej veľkosti a všetko montážne príslušenstvo potrebné pre jednoduchú výmenu.

Pre predchádzajúcu generáciu (V21, napr. M06)

Typ výrobu	Kompatibilita, generácia	Jednotka zasklenia	U _g	Menovitá hrúbka	C02	C04	C06	F04	F06	F08	M04		M06	M08	M10	P06	P08	P10	S06	S08	S10	U04	U08	U10
IPL 0059	V21	Dvojsklo	1.1	t _p = 23.8 mm	107,32 132,00	114,63 141,00	127,64 157,00	127,64 157,00	133,33 164,00	145,53 179,00	130,08 160,00		141,46 174,00	151,22 186,00	175,61 216,00	165,85 204,00	177,24 218,00	191,06 235,00	173,98 214,00	193,50 238,00	214,63 264,00	178,05 219,00	216,26 266,00	243,09 299,00
IPL 0073G	V21	Dvojsklo	1.1	t _p = 24.4 mm	107,32 132,00	114,63 141,00	127,64 157,00	127,64 157,00	133,33 164,00	145,53 179,00	130,08 160,00		141,46 174,00	151,22 186,00	175,61 216,00	165,85 204,00	177,24 218,00	191,06 235,00	173,98 214,00	193,50 238,00	214,63 264,00	178,05 219,00	216,26 266,00	243,09 299,00

Pre súčasnú generáciu (V22, napr. MK06)

Typ výrobu	Kompatibilita, generácia	Jednotka zasklenia	U _g	Menovitá hrúbka	CK02	CK04	CK06	FK04	FK06	FK08	MK04		MK06	MK08	MK10	PK06	PK08	PK10	SK06	SK08	SK10	UK04	UK08	UK10
IPL 0050	V22	Dvojsklo	1.0	t _p = 23.8 mm	107,32 132,00	114,63 141,00	127,64 157,00	127,64 157,00	133,33 164,00	145,53 179,00	130,08 160,00		141,46 174,00	151,22 186,00	175,61 216,00	165,85 204,00	177,24 218,00	191,06 235,00	173,98 214,00	193,50 238,00	214,63 264,00	178,05 219,00	216,26 266,00	243,09 299,00
IPL 0061	V22	Trojsklo	0.6	t _p = 38.6 mm	107,32 132,00	114,63 141,00	–	127,64 157,00	133,33 164,00	145,53 179,00	130,08 160,00		141,46 174,00	151,22 186,00	175,61 216,00	165,85 204,00	177,24 218,00	–	173,98 214,00	193,50 238,00	–	–	–	–
IPL 0066SG	V22	Trojsklo	0.6	t _p = 39.4 mm	150,41 185,00	160,16 197,00	178,05 219,00	178,05 219,00	186,18 229,00	204,07 251,00	182,11 224,00		198,37 244,00	212,20 261,00	245,53 302,00	231,71 285,00	247,97 305,00	267,48 329,00	243,90 300,00	271,54 334,00	300,81 370,00	249,59 307,00	303,25 373,00	–
IPL 0070	V22	Dvojsklo	1.0	t _p = 26.4 mm	107,32 132,00	114,63 141,00	127,64 157,00	127,64 157,00	133,33 164,00	145,53 179,00	130,08 160,00		141,46 174,00	151,22 186,00	175,61 216,00	165,85 204,00	177,24 218,00	191,06 235,00	173,98 214,00	193,50 238,00	214,63 264,00	178,05 219,00	216,26 266,00	243,09 299,00

V prípade požiadavky na iné varianty zasklenia kontaktujte zákaznické oddelenie VELUX.

ÚDRŽBOVÉ SADY

ZZZ 220	Servisná súprava (okná VELUX vyrobené pred rokom 2013)	Servisná súprava pre drevené aj polyuretánové (bezúdržbové) strešné okná, ktorá pomáha zachovať funkciu okna. Kovanie a pánty odporúčame namazať aspoň raz ročne.	23,58 29,00
ZZZ 220K	Servisná súprava (okná VELUX vyrobené od roku 2013)	Servisná súprava pre drevené aj polyuretánové (bezúdržbové) strešné okná, ktorá pomáha zachovať funkciu okna. Kovanie a pánty odporúčame namazať aspoň raz ročne.	23,58 29,00

Veľkosť/Rozmer (cm)	CK00 55x+++	FK00 66x+++	MK00 78x+++	PK00 94x+++	SK00 114x+++	UK00 134x+++
RIEŠENIE PROTI SNEHU A ĽADU						
Sklon strechy (°)						
ZIS 0000	–	71,54 88,00	72,36 89,00	73,98 91,00	77,24 95,00	79,67 98,00
Súpravu pre zaistenie odolnosti proti snehu a ľadu je možné dodatočne namontovať na už nainštalované strešné okno. Súprava pozostáva z tesnení, špeciálneho spodného krycieho dielu rámu a skrutiek s tesnením. Vďaka týmto komponentom je strešné okno odolnejšie voči nahromadenej vode a extrémnym poveternostným podmienkam. Len pre okná s trojsklom a len pri montáži v červenej úrovni.						

SVETLOVODY

		OK10 250 37x37	OK14 350 47x47	OK14 350 60x60
SVETLOVODY				
SVETLOVODY S PEVNÝM TUBUSOM				
TLR 2010	Svetlovod s pevným tubusom VELUX TLR pre ploché strešné krytiny, 25 cm priemer	365,04 449,00	-	-
TWR 2010	Svetlovod s pevným tubusom VELUX TWR pre profilované strešné krytiny, 25 cm priemer	365,04 449,00	-	-
TLR 2010	Svetlovod s pevným tubusom VELUX TLR pre ploché strešné krytiny, 35 cm priemer	-	419,51 516,00	-
TWR 2010	Svetlovod s pevným tubusom VELUX TWR pre profilované strešné krytiny, 35 cm priemer	-	419,51 516,00	-
TCR 0010	Svetlovod s pevným tubusom VELUX TCR pre ploché strechy, 35 cm priemer	-	-	469,91 578,00
SVETLOVODY S FLEXIBILNÝM TUBUSOM				
TLF 2010	Svetlovod s flexibilným tubusom VELUX TLF pre ploché strešné krytiny, 35 cm priemer	-	335,77 413,00	-
TWF 2010	Svetlovod s flexibilným tubusom VELUX TWF pre profilované strešné krytiny, 35 cm priemer	-	335,77 413,00	-
TCF 0010	Svetlovod s flexibilným tubusom VELUX TCF pre ploché strechy, 35 cm priemer	-	-	365,04 449,00
Manžeta z hydroizolačnej fólie				
BFX 1000	Manžeta z hydroizolačnej fólie VELUX BFX pre svetlovody	76,42 94,00	76,42 94,00	-

RIEŠENIE PRE DEŇ A NOC		
TCF S00C01	TCF 0010 + ZTL 014	419,51 516,00
TCR S00C01	TCR 0010P1 + TCR 0010P2 + ZTL 014	524,39 645,00
TLF S00C01	TLF 2010 + ZTL 014	390,24 480,00
TLR S00C01	TLR 2010 + ZTL 014	473,98 583,00
TWF S00W01	TWF 2010 + ZTL 014	390,24 480,00
TWR S00W01	TWR 2010 + ZTL 014	473,98 583,00



Cena bez DPH (EUR)
Cena s DPH (EUR)

Ak potrebujete inú veľkosť, alebo pri požadovanej veľkosti chýba cena, kontaktujte zákaznícke oddelenie VELUX pre overenie dostupnosti.

OK10 OK14

SVETLOVODY			
PREDĽŽOVACIE DIELY PRE SVETLOVODY S PEVNÝM TUBUSOM			
ZTR 0062	Pevné predĺženie 62 cm VELUX ZTR pre svetlovody	52,85 65,00	61,79 76,00
ZTR 0124	Pevné predĺženie 124 cm VELUX ZTR pre svetlovody	-	106,50 131,00
IZOLAČNÝ DIFUZÉR			
ZTB 2002	Tepelnoizolačný difuzér VELUX ZTB	-	57,72 71,00

SVETLOVODY			
ZDVÍHACÍ RÁM PRE SVETLOVOD PRE PLOCHÉ STRECHY			
ZCE 0015	Zdvíhací rám ZCE pre svetlovod TCF a TCR pre plochú strechu	192,68 237,00	
NOSIČ LED OSVETLENIA			
ZTL 014	Nosič LED osvetlenia pre svetlovody VELUX ZTL	81,30 100,00	

SVETLÍKY

Veľkosť/Rozmer (cm)*	060060 60x60 0.29 m ²	080080 80x80 0.54 m ²	090060 90x60 0.45 m ²	090090 90x90 0.70 m ²	100100 100x100 0.88 m ²	120090 120x90 0.95 m ²	120120 120x120 1.3 m ²	150080 150x80 1.06 m ²	150100 150x100 1.35 m ²	150120 150x120 1.64 m ²	150150 150x150 2.07 m ²	200060 200x60 1.04 m ²	200100 200x100 1.82 m ²
----------------------	--	--	--	--	--	---	---	---	--	--	--	---	--

NOVÁ GENERÁCIA DIZAJNOVÝCH SVETLÍKOV SO ZAOBLENÝM SKLOM

		Sklon strechy (min.)		Sklon strechy (max.)																	
Horná časť																					
ISU 1093	Zaoblené sklo VELUX ISU 1093, horná časť	0	15	516,26 635,00	614,63 756,00	569,11 700,00	682,93 840,00	758,54 933,00	789,43 971,00	986,18 1 213,00	917,89 1 129,00	1 001,63 1 232,00	1 176,42 1 447,00	1 365,85 1 680,00	1 039,84 1 279,00	1 434,15 1 764,00					
Základňa		Urc,ref300 W/(m ² K)**		Arc,ref300 m ² **																	
CFU 0020Q	Neotvárací svetlík pre ploché strechy VELUX CFU, základňa, dvojsklo	0.65	4.4	362,60 446,00	431,71 531,00	399,19 491,00	479,67 590,00	532,52 655,00	553,66 681,00	649,59 799,00	586,18 721,00	665,85 819,00	751,22 924,00	873,98 1 075,00	665,85 819,00	916,26 1 127,00					
CFU 0025Q	Neotvárací svetlík pre ploché strechy VELUX CFU, základňa, trojsklo	0.55	4.4	470,73 579,00	560,98 690,00	519,51 639,00	623,58 767,00	692,68 852,00	720,33 886,00	844,72 1 039,00	761,79 937,00	865,85 1 065,00	976,42 1 201,00	1 135,77 1 397,00	865,85 1 065,00	1 191,06 1 465,00					
CVU 0220Q	Elektrický sklenený svetlík pre ploché strechy VELUX CVU, základňa s integrovaným napájaním, dvojsklo	0.65	4.4	1 052,85 1 295,00	1 121,95 1 380,00	1 089,43 1 340,00	1 169,92 1 439,00	1 222,76 1 504,00	1 243,90 1 530,00	1 339,84 1 648,00	1 276,42 1 570,00	1 356,10 1 668,00	1 441,46 1 773,00	1 564,23 1 924,00	1 356,10 1 668,00	1 606,50 1 976,00					
CVU 0225Q	Elektrický sklenený svetlík pre ploché strechy VELUX CVU, základňa s integrovaným napájaním, trojsklo	0.55	4.4	1 160,98 1 428,00	1 251,22 1 539,00	1 209,76 1 488,00	1 313,82 1 616,00	1 382,93 1 701,00	1 410,57 1 735,00	1 534,96 1 888,00	1 452,03 1 786,00	1 556,10 1 914,00	1 666,67 2 050,00	1 826,02 2 246,00	1 556,10 1 914,00	1 881,30 2 314,00					
CVU 0320Q	Solárny svetlík pre ploché strechy VELUX CVU, základňa, dvojsklo	0.65	4.4	1 052,85 1 295,00	1 121,95 1 380,00	1 089,43 1 340,00	1 169,92 1 439,00	1 222,76 1 504,00	1 243,90 1 530,00	1 339,84 1 648,00	1 276,42 1 570,00	1 356,10 1 668,00	1 441,46 1 773,00	1 564,23 1 924,00	1 356,10 1 668,00	1 606,50 1 976,00					
CVU 0325Q	Solárny svetlík pre ploché strechy VELUX CVU, základňa, trojsklo	0.55	4.4	1 160,98 1 428,00	1 251,22 1 539,00	1 209,76 1 488,00	1 313,82 1 616,00	1 382,93 1 701,00	1 410,57 1 735,00	1 534,96 1 888,00	1 452,03 1 786,00	1 556,10 1 914,00	1 666,67 2 050,00	1 826,02 2 246,00	1 556,10 1 914,00	1 881,30 2 314,00					
Montážne príslušenstvo																					
ZCU 0015	Zdvíhací rám pre ploché strechy VELUX ZCU 0015, s prírubou, kompatibilný so sklenenými svetlíkmi CVU a CFU	214,63 264,00	229,27 282,00	226,83 279,00	239,02 294,00	246,34 303,00	248,78 306,00	275,61 339,00	258,54 318,00	285,37 351,00	308,13 379,00	334,96 412,00	295,93 364,00	352,03 433,00							
ZCU 1015	Zdvíhací rám pre ploché strechy VELUX ZCU 1015, bez príruby, kompatibilný so sklenenými svetlíkmi CVU a CFU	192,68 237,00	206,50 254,00	204,07 251,00	215,45 265,00	221,95 273,00	223,58 275,00	247,97 305,00	232,52 286,00	256,91 316,00	277,24 341,00	301,63 371,00	265,85 327,00	317,07 390,00							
ZZZ 210U	Montážne lišty VELUX pre novú generáciu svetlíkov CVU/CFU	47,15 58,00	50,41 62,00	49,59 61,00	52,85 65,00	54,47 67,00	54,47 67,00	60,98 75,00	56,91 70,00	62,60 77,00	67,48 83,00	73,98 91,00	65,04 80,00	77,24 95,00							
BBX 0000	Parotesná fólia VELUX BBX pre svetlíky	24,39 30,00	26,83 33,00	26,02 32,00	27,64 34,00	28,46 35,00	28,46 35,00	31,71 39,00	30,08 37,00	33,33 41,00	35,77 44,00	39,02 48,00	34,15 42,00	40,65 50,00							
LSF 2000***	Ostenie VELUX LSF pre svetlíky	273,98 337,00	300,00 369,00	293,50 361,00	313,01 385,00	326,02 401,00	332,52 409,00	352,03 433,00	335,77 413,00	358,54 441,00	365,04 449,00	391,06 481,00	374,80 461,00	407,32 501,00							

* Všetky elektrické a solárne svetlíky v obdĺžnikových veľkostiach sa otvárajú na dlhšej strane.

** Kalkulované pre referenčnú veľkosť 120x120 cm s celkovou výškou základne svetlíka 30 cm, sklon strechy 0°.

*** Riešenie všetko v jednom zahŕňa PVC panely, manžetu z parotesnej fólie a krycie lišty.

Velkost/Rozmer (cm)*	060060 60x60	060090 60x90	080080 80x80	090090 90x90	090120 90x120	100100 100x100	100150 100x150	120120 120x120	150150 150x150
----------------------	-----------------	-----------------	-----------------	-----------------	------------------	-------------------	-------------------	-------------------	-------------------

SVETLÍK S KUPOLOU A ZASKLENÍM

Sklon
strechy (min.) Sklon
strechy (max.)

Horná časť

ISD 0000	Číra akrylátová kupola VELUX ISD 0000	0	15	223,58 275,00	246,34 303,00	265,85 327,00	295,93 364,00	341,46 420,00	328,46 404,00	433,33 533,00	426,83 525,00	591,06 727,00
ISD 0010	Číra polykarbonátová kupola VELUX ISD 0010	0	15	241,46 297,00	265,85 327,00	286,99 353,00	319,51 393,00	369,11 454,00	354,47 436,00	468,29 576,00	460,98 567,00	638,21 785,00
ISD 0100	Mliečna akrylátová kupola VELUX ISD 0100	0	15	223,58 275,00	246,34 303,00	265,85 327,00	295,93 364,00	341,46 420,00	328,46 404,00	433,33 533,00	426,83 525,00	591,06 727,00
ISD 0110	Mliečna polykarbonátová kupola VELUX ISD 0110	0	15	241,46 297,00	265,85 327,00	286,99 353,00	319,51 393,00	369,11 454,00	354,47 436,00	468,29 576,00	460,98 567,00	638,21 785,00

Hodnota U
W/(m²K)**

Základňa

CFP 0073QV	Neotvárací svetlík pre ploché strechy VELUX CFP, základňa	0,80	347,97 428,00	384,55 473,00	414,63 510,00	460,98 567,00	532,52 655,00	512,20 630,00	640,65 788,00	625,20 769,00	839,84 1 033,00
CFP 0073	Neotvárací svetlík pre ploché strechy VELUX CFP, základňa	0,87	219,51 270,00	242,28 298,00	260,98 321,00	290,24 357,00	335,77 413,00	322,76 397,00	403,25 496,00	393,50 484,00	529,27 651,00
CVP 0073U	Manuálne ovládaný svetlík pre ploché strechy VELUX CVP, základňa	0,87	470,73 579,00	507,32 624,00	537,40 661,00	583,74 718,00	655,28 806,00	634,96 781,00	763,41 939,00	747,97 920,00	-
CVP 0573	Elektrický svetlík pre ploché strechy VELUX CVP, základňa	0,87	681,30 838,00	717,89 883,00	747,97 920,00	794,31 977,00	865,85 1 065,00	845,53 1 040,00	973,98 1 198,00	958,54 1 179,00	1 173,17 1 443,00
CVP 0673QV	Elektrický svetlík pre ploché strechy VELUX CVP, základňa	0,80	985,37 1 212,00	1 021,95 1 257,00	1 052,03 1 294,00	1 098,37 1 351,00	1 169,92 1 439,00	1 149,59 1 414,00	1 278,05 1 572,00	1 262,60 1 553,00	1 477,24 1 817,00

Montážne príslušenstvo

BBX 0000	Parotesná fólia VELUX BBX pre svetlíky	24,39 30,00	26,02 32,00	26,83 33,00	27,64 34,00	28,46 35,00	28,46 35,00	33,33 41,00	31,71 39,00	39,02 48,00
LSF 2000***	Ostenie VELUX LSF pre svetlíky	273,98 337,00	293,50 361,00	300,00 369,00	313,01 385,00	332,52 409,00	326,02 401,00	358,54 441,00	352,03 433,00	391,06 481,00
ZCE 0015	Zdvíhací rám pre ploché strechy ZCE 0015 s prírubou, kompatibilný so svetlíkmi s kupolou a zasklením	214,63 264,00	226,83 279,00	229,27 282,00	239,02 294,00	248,78 306,00	246,34 303,00	285,37 351,00	275,61 339,00	334,96 412,00
ZCE 1015	Zdvíhací rám pre ploché strechy VELUX ZCE 1015, bez príruby, kompatibilný so svetlíkmi s kupolou a zasklením	192,68 237,00	204,07 251,00	206,50 254,00	215,45 265,00	223,58 275,00	221,95 273,00	256,91 316,00	247,97 305,00	301,63 371,00
ZZZ 210	Montážne lišty VELUX ZZZ 210 pre svetlík s kupolou a zasklením pre plochú strechu	47,15 58,00	49,59 61,00	50,41 62,00	52,85 65,00	54,47 67,00	54,47 67,00	62,60 77,00	60,98 75,00	73,98 91,00

* Všetky elektrické a solárne svetlíky v obdĺžnikových veľkostiach sa otvárajú na kratšej strane.

** Kalkulované pre referenčnú veľkosť 120x120 cm s celkovou výškou základne svetlíka 30 cm, sklon strechy 0°.

*** Riešenie všetko v jednom zahŕňa PVC panely, manžetu z parotesnej fólie a krycie lišty.

060060	060090	080080	090090	090120	100100	100150	120120	150150
--------	--------	--------	--------	--------	--------	--------	--------	--------

ROLETY PRE SVETLÍKY S KUPOLOU A ZASKLENÍM

FMG	Elektrická plisovaná roleta VELUX FMG pre svetlíky	236,59 291,00	241,46 297,00	246,34 303,00	252,03 310,00	261,79 322,00	256,91 316,00	272,36 335,00	267,48 329,00	321,14 395,00
FMK	Elektrická dvojito plisovaná roleta VELUX FMK pre svetlíky	265,04 326,00	270,73 333,00	276,42 340,00	282,11 347,00	293,50 361,00	287,80 354,00	305,69 376,00	299,19 368,00	360,16 443,00
FSK	Solárna dvojito plisovaná roleta VELUX FSK pre svetlíky	265,04 326,00	270,73 333,00	276,42 340,00	282,11 347,00	293,50 361,00	287,80 354,00	305,69 376,00	299,19 368,00	360,16 443,00
MSG	Solárna markíza VELUX MSG pre svetlíky	260,98 321,00	266,67 328,00	272,36 335,00	278,05 342,00	289,43 356,00	283,74 349,00	300,81 370,00	295,12 363,00	-

V prípade inštalácie elektrických roliet na neotvárací svetlík CFP je nutné dokúpiť jednotku KUX 110.

Rolety FMK/FMG/FSK môžu byť kombinované so solárnou markízou MSG.

Rolety FMK/FMG/FSK nie sú kompatibilné s manuálne otváracím svetlíkom CVP.

Neodporúčame inštaláciu MSG a FSK na svetlíky s opáľovou kupolou.

Kódy farebných prevedení roliet:
FMG: 1016 - biela, 1259 - piesková
FMK/FSK: 1045 - biela, 1047 - čierna.

Cena bez DPH (EUR) | Ak potrebujete inú veľkosť, alebo pri požadovanej veľkosti chýba cena,
Cena s DPH (EUR) | kontaktujte zákaznícke oddelenie VELUX pre overenie dostupnosti.



	MK04 78x98	MK06 78x118	MK08 78x140	PK06 94x118	PK08 94x140	SK06 114x118	SK08 114x140	UK04 134x98	UK08 134x140

STREŠNÉ OKNO PRE ODVOD DYMU A TEPLA

		U _w Sklon strechy (°)										
GGL 307040D	Borovicové drevo s trojitou vrstvou bezfarebného laku, dvojsklo	1.3	15-60	767,48 944,00	802,44 987,00	833,33 1 025,00	876,42 1 078,00	911,38 1 121,00	903,25 1 111,00	964,23 1 186,00	916,26 1 127,00	1 034,15 1 272,00
GGL 306640D	Borovicové drevo s trojitou vrstvou bezfarebného laku, trojsklo	1.0	15-60	928,46 1 142,00	977,24 1 202,00	1 019,51 1 254,00	1 081,30 1 330,00	1 130,08 1 390,00	1 117,89 1 375,00	1 203,25 1 480,00	1 135,77 1 397,00	1 300,81 1 600,00
GGU 007040D	Drevené jadro s odolnou vrstvou bieleho polyuretánu, dvojsklo	1.3	15-60	868,29 1 068,00	911,38 1 121,00	949,59 1 168,00	1 004,07 1 235,00	1 047,97 1 289,00	1 037,40 1 276,00	1 113,82 1 370,00	1 053,66 1 296,00	1 200,81 1 477,00
GGU 006640D	Drevené jadro s odolnou vrstvou bieleho polyuretánu, trojsklo	1.0	15-60	1 069,11 1 315,00	1 130,08 1 390,00	1 183,74 1 456,00	1 260,16 1 550,00	1 321,14 1 625,00	1 305,69 1 606,00	1 412,20 1 737,00	1 328,46 1 634,00	1 534,96 1 888,00
GGL 207040D	Borovicové drevo s trojitou vrstvou bieleho náteru, dvojsklo	1.3	15-60	767,48 944,00	802,44 987,00	833,33 1 025,00	876,42 1 078,00	911,38 1 121,00	903,25 1 111,00	964,23 1 186,00	916,26 1 127,00	1 034,15 1 272,00
GGL 206640D	Borovicové drevo s trojitou vrstvou bieleho náteru, trojsklo	1.0	15-60	928,46 1 142,00	977,24 1 202,00	1 019,51 1 254,00	1 081,30 1 330,00	1 130,08 1 390,00	1 117,89 1 375,00	1 203,25 1 480,00	1 135,77 1 397,00	1 300,81 1 600,00

UPOZORNENIE: Pre montáž strešných okien je nutné objednať lemovanie, viac informácií na strane 20.

Geometrická plocha Av v m ² (totožná pri použití spojlera alebo bez neho)	0,63	0,77	0,92	0,95	1,14	1,17	1,40	1,13		1,67
Aerodynamická plocha Aa v m ² strešného okna vrátane spojlera	0,36	0,46	0,59	0,53	0,68	0,61	0,77	0,54		0,83
Aerodynamická plocha Aa v m ² strešného okna bez spojlera	0,19	0,29	0,43	0,30	0,46	0,28	0,44	0,16		0,38

Veľkosť/Rozmer (cm)	MK04 78x98	MK06 78x118	MK08 78x140	PK06 94x118	PK08 94x140	SK06 114x118	SK08 114x140	UK04 134x98	UK08 134x140

Sklon strechy (°)

VETERNÝ SPOJLER PRE STREŠNÉ OKNÁ NA ODVOD DYMU A TEPLA GGL/GGU

KFD 0100	Veterný spojler VELUX KFD	-	281,30 346,00	305,69 376,00	326,83 402,00	357,72 440,00	382,11 470,00	375,61 462,00	418,70 515,00	385,37 474,00	467,48 575,00
-----------------	---------------------------	---	-------------------------	-------------------------	-------------------------	-------------------------	-------------------------	-------------------------	-------------------------	-------------------------	-------------------------

Zariadenie pre odvod dymu a tepla VELUX Certifikácia v súlade s EN 12 101-2		
Charakteristika	Hodnota	
Prevádzková spoľahlivosť (Re)	Re 1 000 + 10 000	
Otváranie pri záťaži (SL)	Pre strešné okná: Všetky veľkosti = SL1000	Pre svetlíky: Veľkosť 100x100 = SL1000 Veľkosť 120x120 = SL500
Nízka teplota okolia (T)	T (-15)	
Stabilita pri veternom zatažení (WL)	WL 3000	
Odolnosť voči teplu (B)	B 300	
Reakcia na oheň	Trieda reakcie na oheň GGL 40D: C-s1, d2 Trieda reakcie na oheň GGU 40D: D-s2, d2 Trieda reakcie na oheň CSP: B-S1, d0	

Viac informácií získate na www.velux.sk, prípadne kontaktujte naše zákaznícke oddelenie. Vyhradujeme si právo na zmeny v priebehu roka.

Cena bez DPH (EUR) | Ak potrebujete inú veľkosť, alebo pri požadovanej veľkosti chýba cena, kontaktujte zákaznícke oddelenie VELUX pre overenie dostupnosti.

Veľkosť/Rozmer (cm)*	090120 90x120	100100 100x100	120120 120x120

ŠPECIÁLNE RIEŠENIE PRE PLOCHÉ STRECHY

		Sklon strechy (min.)		Sklon strechy (max.)				
Horná časť								
ISD 0000	Číra akrylátová kupola VELUX ISD 0000	0	15	341,46 420,00	328,46 404,00	426,83 525,00		
ISD 0010	Číra polykarbonátová kupola VELUX ISD 0010	0	15	369,11 454,00	354,47 436,00	460,98 567,00		
ISD 0100	Mliečna akrylátová kupola VELUX ISD 0100	0	15	341,46 420,00	328,46 404,00	426,83 525,00		
ISD 0110	Mliečna polykarbonátová kupola VELUX ISD 0110	0	15	369,11 454,00	354,47 436,00	460,98 567,00		

Hodnota U
W/(m²K)**

Základňa						
CXP 0473Q	Manuálne ovládaný strešný výlez pre ploché strechy VELUX CXP	0,86	1 065,04 1 310,00	1 024,39 1 260,00	1 249,59 1 537,00	
CSP 1073Q	Svetlík pre ploché strechy s predinštalovanou motorickou jednotkou na odvod dymu a tepla VELUX CSP	0,99	-	1 869,92 2 300,00	2 280,49 2 805,00	

Montážne príslušenstvo

BBX 0000	Parotesná fólia VELUX BBX pre svetlíky	28,46 35,00	28,46 35,00	31,71 39,00
LSF 2000***	Ostenie VELUX LSF pre svetlíky	332,52 409,00	326,02 401,00	352,03 433,00
ZCE 0015****	Zdvíhací rám pre ploché strechy ZCE 0015 s prírubou, kompatibilný so svetlíkmi s kopolou a zasklením	248,78 306,00	246,34 303,00	275,61 339,00
ZCE 1015****	Zdvíhací rám pre ploché strechy VELUX ZCE 1015, bez príruby, kompatibilný so svetlíkmi s kopolou a zasklením	223,58 275,00	221,95 273,00	247,97 305,00
ZZZ 210	Montážne lišty VELUX ZZZ 210 pre svetlík s kopolou a zasklením pre plochú strechu	54,47 67,00	54,47 67,00	60,98 75,00

* Pri všetkých obdĺžnikových veľkostiach sa svetlík otvára na kratšej strane.
** Kalkulované pre referenčnú veľkosť 120x120 cm s celkovou výškou základne svetlíka 30 cm, sklon strechy 0°.
*** Riešenie všetko v jednom zahŕňa PVC panely, manžetu z parotesnej fólie a krycie lišty.
**** Nie je kompatibilné s CSP.
Výlez CXP nie je kompatibilný s tieniacimi doplnkami.
Zariadenie pre odvod dymu a tepla CSP môže byť inštalované len s markízou MSG a roletou FSK (v závislosti na miestnych predpisoch).

Všetky ceny v katalógu sú ceny uvedené v EUR a ide o odporúčané maloobchodné ceny. Termíny dodania nájdete na velux.sk, prípadne kontaktujte zákaznícke oddelenie VELUX.

Detailné záručné podmienky nájdete na velux.sk.

Spoločnosť VELUX nenesie zodpovednosť za prípadné chyby v katalógoch a ďalších tlačенých materiáloch. Zároveň si vyhradzuje právo meniť svoje produkty a ceny bez predchádzajúceho upozornenia. Aktuálne odporúčané ceny nájdete na velux.sk.

Všetky produktové špecifikácie, prehlásenia, informácie a údaje (súhrn "informácie") uvedené v tomto katalógu môžu byť zmenené. Zákazník je zodpovedný za kontrolu a overenie informácií platných v dobe objednania výrobku. Všetky informácie sú považované za presné a spoľahlivé, ale sú prezentované bez záruky alebo zodpovednosti akéhokoľvek druhu. Overte si informácie na velux.sk alebo pre potvrdenie kontaktujte zákaznícke oddelenie VELUX.

VELUX SLOVENSKO spol. s r.o.
Galvaniho 17/A
821 04 Bratislava

Tel. 02 33 000 555
predajca@velux.com
montaznik@velux.com
architekt.sk@velux.com

velux.sk

