

# VELUX manueel wentelend dakvenster GGL

**VELUX®**



Het originele VELUX manueel wentelend dakvenster GGL is gemakkelijk te openen en sluiten en biedt u de vrijheid om er meubels onder te plaatsen. Met de innovatieve handgreep bovenaan kunt u het venster lager plaatsen voor een fantastisch uitzicht, of u nu rechtstaat of zit.

- Plaats de handgreep bovenaan in de ventilatiestand om frisse lucht binnen te laten terwijl het raam gesloten blijft.
- De exclusieve handgreep bovenaan maakt het dakvenster helemaal af en oogt modern en elegant.
- Het verwijderbare en reinigbare ventilatiefilter beschermt uw woning tegen stof en insecten tijdens het verluchten.
- Verlucht uw woning door het raam lichtjes te openen en de schuifvergrendeling bovenaan vast te zetten.
- Draai het raam moeiteloos 180° voor een veilige reiniging van het buitenglas van binnenuit.
- De onderhoudsvrije afdeklijsten bieden u meer gemoedsrust tijdens de hele levensduur van uw dakvenster.
- Voeg snel en gemakkelijk gordijnen toe door ze eenvoudig in de voormonteerde beugels te klikken.



## Gebruiksaanwijzing voor methode van bediening

---

Het venster kan worden geïnstalleerd in dakhellingen met een hoek van 15° tot 90° ten opzichte van het horizontale vlak.



Bij een manueel wentelend dakvenster met een handgreep bovenaan is het mogelijk om meubels direct onder het raam te plaatsen zonder de werking van het dakvenster te belemmeren. We raden een installatiehoogte aan waardoor u een vrij zicht naar buiten hebt, zowel vanuit een staande als een zittende positie. Houd er rekening mee dat de optimale vensterhoogte afhankelijk is van de dakhelling.

## Beschikbare afmetingen en daglichtoppervlak

Het maatoverzicht toont alle beschikbare maten voor alle types van beglazing. Let op, niet alle maten zijn beschikbaar voor elk type van beglazing.

	472	550	660	780	942	1140	1340
550					GGL PK25  (0.27) [0.31]		
624				GGL MK27  (0.26) [0.30]			
698		GGL CK01  (0.19) [0.23]				GGL SK01  (0.48) [0.54]	
778		GGL CK02  (0.22) [0.26]					
978	GGL BK04  (0.23) [0.28]	GGL CK04  (0.29) [0.34]	GGL FK04  (0.38) [0.43]	GGL MK04  (0.47) [0.53]	GGL PK04  (0.60) [0.66]		GGL UK04  (0.91) [0.98]
1178		GGL CK06  (0.37) [0.43]	GGL FK06  (0.47) [0.54]	GGL MK06  (0.59) [0.66]	GGL PK06  (0.75) [0.83]	GGL SK06  (0.95) [1.03]	GGL UK06  (1.15) [1.23]
1398			GGL FK08  (0.58) [0.66]	GGL MK08  (0.72) [0.81]	GGL PK08  (0.92) [1.01]	GGL SK08  (1.16) [1.25]	GGL UK08  (1.40) [1.54]
1600				GGL MK10  (0.85) [0.94]	GGL PK10  (1.07) [1.17]	GGL SK10  (1.35) [1.46]	GGL UK10  (1.63) [1.80]
1800				GGL MK12  (0.97) [1.07]			

Alle maten zijn in mm. ( ) = Effectief daglichtoppervlak, m<sup>2</sup> [ ] = Ventilatieopening, m<sup>2</sup>



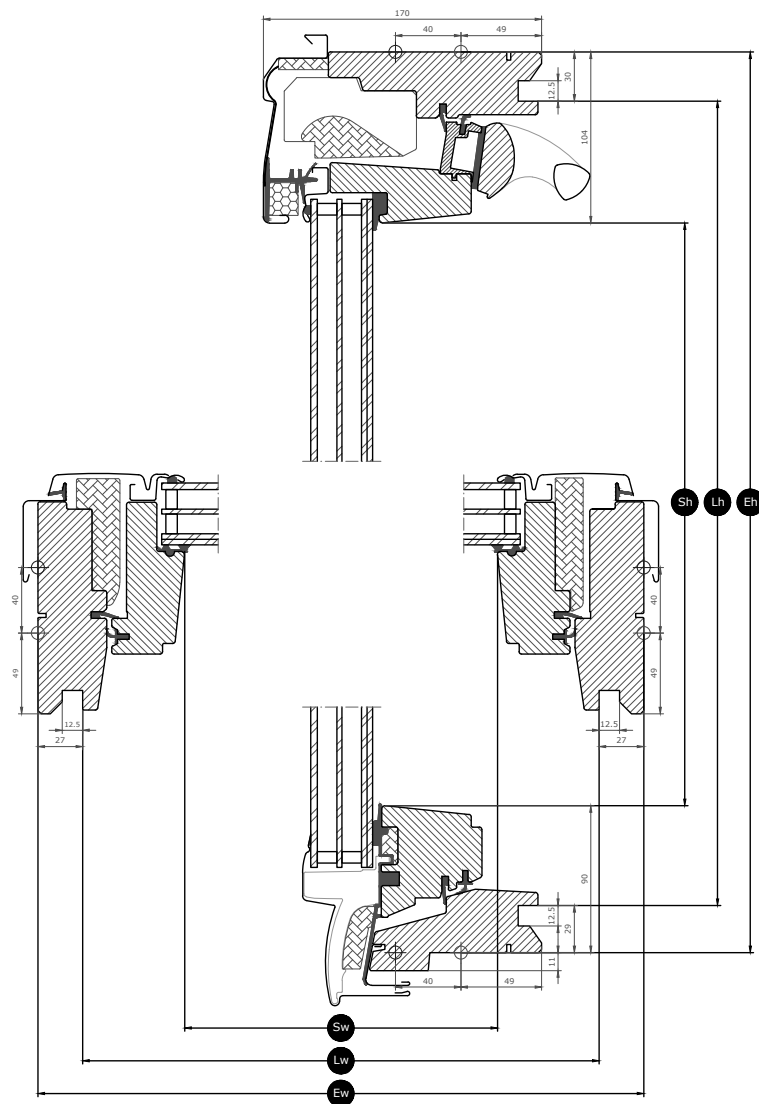





## Afmetingen dwarsdoorsnede



Breedte		BK--	CK--	FK--	MK--	PK--	SK--	UK--
Sw	Openingsbreedte draaiend gedeelte	293	371	481	601	763	961	1161
Lw	Afstand tussen groeven interieurafwerking, breedte	417	495	605	725	887	1085	1285
Ew	Externe breedte kozijn	472	550	660	780	942	1140	1340

Hoogte		--01	--02	--04	--06	--08	--10	--12	--25
Sh	Openingshoogte draaiend gedeelte	504	584	784	984	1204	1406	1606	356
Lh	Afstand tussen groeven interieurafwerking, hoogte	639	719	919	1119	1339	1541	1741	491
Eh	Externe hoogte kozijn	698	778	978	1178	1398	1600	1800	550

## Kenmerken beglazing

	Beglazing 66SG	Beglazing 67	Beglazing 69	Beglazing 70	Beglazing 57F	Beglazing 70Q	Beglazing 62SG
 Bescherming tegen de zon	★★★★☆	★★★★☆	★★★★★	★★★★☆	★★★★★	★★★★☆	★★★★☆
 Veiligheid	★★★★☆	★★★★☆	★★★★☆	★★★★☆	★★★★☆	★★★★★	★★★★☆
 Veiligheidslaminering	✓	✓	✓	✓	✓	✓	✓
 Gehard glas	✓	✓	✓	✓	✓	✓	✓
 UV-filter	✓	✓	✓	✓	✓	✓	✓
 Minder lawaai van regen	✓	✓	✓	✓	✓		✓
 Eenvoudig te reinigen	✓	✓			✓		
 Antidauw	✓	✓					✓

## Structuur beglazing

Glasstype	Beglazing	Samenstelling (van binnen naar buiten)
Beglazing 66SG	Met drievoudige beglazing	6,8 mm gelaagd floatglas - 13 mm spouw gevuld met argon - 3 mm thermisch versterkt glas - 13 mm spouw gevuld met argon - 4 mm gehard glas
Beglazing 69	Met drievoudige beglazing	6,8 mm gelaagd floatglas - 13 mm spouw gevuld met argon - 3 mm thermisch versterkt glas - 13 mm spouw gevuld met argon - 4 mm gehard glas
Beglazing 70	Met dubbele beglazing	6,8 mm gelaagd floatglas - 16 mm spouw gevuld met argon - 4 mm gehard glas
Beglazing 57F	Met dubbele beglazing	6,8 mm gelaagd floatglas - 16 mm spouw gevuld met argon - 6 mm gehard glas
Beglazing 70Q	Met dubbele beglazing	7,5 mm gelaagd floatglas - 16 mm spouw gevuld met argon - 4 mm gehard glas
Beglazing 62SG	Met drievoudige beglazing	6,8 mm gelaagd floatglas - 11 mm spouw gevuld met krypton - 3 mm thermisch versterkt glas - 11 mm spouw gevuld met krypton - 8 mm gehard glas

## Technische waarden voor vensters

Overzicht van de technische waarden voor het product, met onder andere CE-markering in overeenstemming met EN 14351-1.

	Beglazing 66SG	Beglazing 69	Beglazing 70	Beglazing 57F	Beglazing 70Q	Beglazing 62SG	Beglazing 54F
	Vensterkenmerken						
Warmtedoorgangscoefficiënt	1.0 W/(m²K)	1.1 W/(m²K)	1.3 W/(m²K)	1.3 W/(m²K)	1.3 W/(m²K)	0.92 W/(m²K)	1.4 W/(m²K)
Lichttransmissiecoëfficiënt (τ,v)	0.62	0.57	0.68	0.60	0.68	0.68	0.81
Totale doorlaatcoëfficiënt zonne-energie	0,44	0,27	0,46	0,30	0,45	0,47	0,60
Geluidsisolatie (Rw)	37(-2;-4)	35(-1;-3)	35(-1;-3)	37(-1;-3)	35(-1;-3)	42(-2;-5)	33(-1;-3)
Luchtdoorlatendheid [klasse]	4	4	4	4	4	4	4
Externe brandprestaties - Brits [klasse]	AC	AC	AC	AC	AC	AC	AC
Externe brandprestaties - Europees [klasse]	npd	npd	npd	npd	npd	npd	npd
Schokbestendigheid [klasse]	3	3	3	3	3	3	3
Belastbaarheid van veiligheidsvoorzieningen	√	√	√	√	√	√	√
Reactie bij brand [klasse]	C-s1,d2	C-s1,d2	C-s1,d2	C-s1,d2	C-s1,d2	C-s1,d2	C-s1,d0
Weerstand tegen sneeuwbelasting	**	**	**	**	**	**	**
Weerstand tegen windbelasting [klasse]	C3 (>SK08: NPD)	C3 (>SK08: NPD)	C3 (>SK08: NPD)	C3 (>SK08: NPD)	C3 (>SK08: NPD)	C3 (>SK08: NPD)	C3 (>SK08: NPD)
Waterdichtheid [klasse]	E900	E900	E900	E900	E900	E900	E900

Weerstand tegen sneeuwbelasting = \*\* Zie samenstelling van de beglazing

NPD: No Performance Determined - geen prestatie bepaald

## Afwerking binnenzijde

Materiaal Beschrijving	Gevernist hout Afgewerkt met een driedvoudige coating, transparante lak.	Witgeverfd hout Afgewerkt met driedvoudige coating, wit geschilderd.
NCS-kleurcode, binnenoppervlak	Geen kleurcode	S 0500-N
Kleurcode meest aansluitend bij RAL, binnenkant	Geen kleurcode	9003

## Externe afdeklijsten

De beschikbaarheid van de hieronder vermelde varianten kan wijzigen. Voor de meest nauwkeurige en actuele informatie verwijzen wij u naar de huidige productcatalogus of prijslijst.

Materiaal Beschrijving	Aluminium, donkergrijs Donkergrijs	Aluminium, zwart Zwart	Onbewerkt koper
NCS-kleurcode, buitenoppervlak	S 7500-N	S 9000-N	Geen kleurcode
Kleurcode meest aansluitend bij RAL, buitenkant	7043	9005	Geen kleurcode

## Reiniging en onderhoud

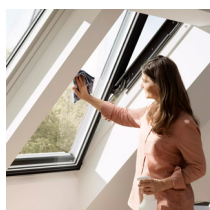

Om de buitenruit vanaf de binnenkant te reinigen, roteert u het wentelend gedeelte manueel en blokkeert u het in de reinigingsstand aan de hand van het blokkeersysteem.



VELUX reparatie- en onderhoudskits zijn beschikbaar.

## Garantieperiode



De volledige garantievoorwaarden voor VELUX producten zijn beschikbaar op [www.velux.be](http://www.velux.be).

## Gootstukken en installatieproducten

---



### **Gootstukken**

Plaats het VELUX dakvenster in haast alle dakmaterialen dankzij het gebruik van originele VELUX gootstukken. Onze gootstukken zijn specifiek afgestemd op de exacte afmetingen en vorm van de dakvensters voor een perfecte, waterdichte aansluiting. Gootstukken kunnen ook dienen om meerdere dakvensters te combineren.

### **Installatieproducten**

Zorg voor een correcte plaatsing en een lucht- en waterdichte aansluiting tussen het dakvenster en het dak met VELUX installatieproducten. Alle installatieproducten zijn zo ontworpen dat ze perfect bij het dakvenster passen, zodat u op een betrouwbaar en duurzaam resultaat kunt rekenen.

## Binnengordijnen, buitenweringen en rolluiken

---

Maak de plaatsing van uw VELUX dakvenster helemaal af dankzij rolluiken en zonneschermen voor bescherming tegen warmte en binnengordijnen voor lichtaanpassing, verduistering en bescherming tegen insecten. Maak uw keuze uit een ruim assortiment manuele of op afstand bediende producten die perfect aansluiten bij alle dakvensters qua type en afmeting.

## Verdere informatie

---

We behouden ons het recht om technische wijzigingen aan te brengen.

Voor meer informatie over onze producten, ga naar <http://www.velux.be>