

# Ceník

Výrobky a ceny platné od 3. 2. 2026

# Přehled velikostí

Veškeré udávané rozměry platí pro vnější rám střešního okna, nikoli pro zasklení (šířka x výška v mm).

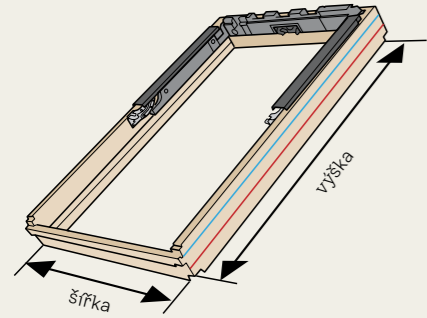

typ střešního okna VELUX

GGL GGL21 GGL30 GGL40D GPL GZL GLL	GGU GGU21 GGU30 GGU40D GPU GPU21 GLU
------------------------------------------------------	--------------------------------------------------------

prosklená plocha, m<sup>2</sup> → (1,16)  
→ SK08

velikostní kód okna VELUX

550				GGL GGL21 GGL30	(0,27) PK25				
624				GGL	(0,26) MK27				
698	GGL GGL21					GGL GGL21 GGL30		(0,48) SK01	
778	GGL21 GGL30 GGL40D GGL50 GGL50 GGL50 GGL50	GZL GZL GZL GZL GZL GZL	GPU GPU GPU GPU GPU GPU	GGL21 GGL30 GGL40D GGL50 GGL50 GGL50	(0,19) CK01				
978	GGL GGL21 GGL30	GZL GZL GZL	GPU GPU GPU	GGL21 GGL30 GGL40D GGL50 GGL50 GGL50	(0,23) BK04	(0,29) CK04	(0,38) FK04	(0,47) MK04	
1178	GGL GGL21 GGL30 GGL50	GZL GZL GZL GZL	GPU GPU GPU GPU	GGL21 GGL30 GGL40D GGL50 GGL50 GGL50	(0,60) PK04			(0,91) UK04	
1398	GGL GGL21 GGL30 GGL50	GZL GZL GZL GZL	GPU GPU GPU GPU	GGL21 GGL30 GGL40D GGL50 GGL50 GGL50	(0,37) CK06	(0,47) FK06	(0,59) MK06	(0,75) PK06	
1600	GGL GGL21 GGL30 GGL50	GZL GZL GZL GZL	GPU GPU GPU GPU	GGL21 GGL30 GGL40D GGL50 GGL50 GGL50	(0,95) SK06			(1,15) UK06	
1800	GGL GGL21 GGL30 GGL50	GZL GZL GZL GZL	GPU GPU GPU GPU	GGL21 GGL30 GGL40D GGL50 GGL50 GGL50	(0,58) FK08	(0,72) MK08	(0,92) PK08	(1,16) SK08	
1800	GGL GGL21 GGL30 GGL50	GZL GZL GZL GZL	GPU GPU GPU GPU	GGL21 GGL30 GGL40D GGL50 GGL50 GGL50				(1,40) UK08	
1800	GGL GGL21 GGL30 GGL50	GZL GZL GZL GZL	GPU GPU GPU GPU	GGL21 GGL30 GGL40D GGL50 GGL50 GGL50	(0,85) MK10	(1,07) PK10	(1,35) SK10	(1,63) UK10	
1800	GGL GGL21 GGL30 GGL50	GZL GZL GZL GZL	GPU GPU GPU GPU	GGL21 GGL30 GGL40D GGL50 GGL50 GGL50	(0,97) MK12				
920		GIL	GIU	GIL	GIU	GIL	GIU	GIL	GIU
920		(0,34) MK34	(0,44) PK34	(0,70) SK34	(0,85) UK34				
601		VFE VFA VFB	VIU VIU VIU	VFE VFA VFB	VIU VIU VIU	VFE VFA VFB	VIU VIU VIU	VFE VFA VFB	VIU VIU VIU
955		(0,22) MK31	(0,28) PK31	(0,36) SK31	(0,43) UK31				
955		(0,44) MK35	(0,56) PK35	(0,70) SK35	(0,85) UK35				
1155		(0,56) MK36	(0,71) PK36	(0,89) SK36	(1,08) UK36				
1375		(0,69) MK38	(0,87) PK38	(1,10) SK38	(1,33) UK38				

Hodnota v závorce uvádí prosklenou plochu střešního okna v m<sup>2</sup>

V případě požadavku na další velikosti kontaktujte prosím zákaznické oddělení VELUX.

## Střešní balkon GDL

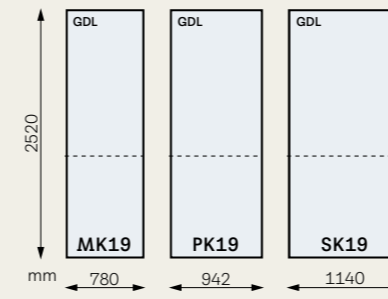

## Střešní terasa GEL

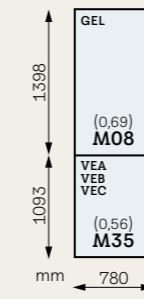

## Střešní výjezy pro nezateplená podkroví

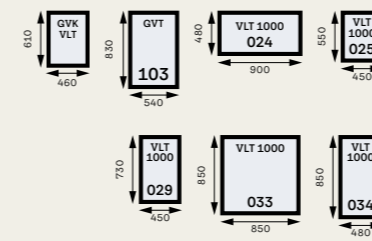

## Světlíky pro ploché střechy

600	CFP CVP CFV	CFU CVU		CFU CVU	200060
800	CFP CVP CFV	CFU CVU		CFU CVU	150080
900	CFP CVP CFV	CFU CVU		CFU CVU	120090
1000	CFP CVP CFV	CFU CVU		CFU CVU	150100
1200	CFP CVP CFV	CFU CVU		CFU CVU	200100
1500	CFP CVP CFV	CFU CVU		CFU CVU	150150

- Nová generace světlíků
- Světlík s kopolí a zasklením
- Světlík s kopolí

## Světlovody

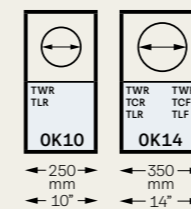

# Obsah

Přehled zasklení, obecné informace	4
<b>Střešní okna</b>	
BASIC, kyvná okna s horním nebo spodním ovládáním	7
STANDARD, kyvná okna s horním nebo spodním ovládáním	8
KOMFORT <b>NOVINKA 2026</b>	
- výklopně-kyvná okna	
- dálkově ovládaná okna	
- zvuková izolace, kyvná okna s horním nebo spodním ovládáním	9
KOMFORT PLUS, horní ovládání	11
KOMFORT PLUS, výklopně-kyvná okna	13
KOMFORT PLUS, dálkově ovládaná okna	15
Střešní okno pro střechy s nízkým sklonem (10°-20°)	19
Střešní výjezy	20
<b>Lemování a příslušenství</b>	
Lemování pro samostatnou montáž	22
Cenově zvýhodněné balíčky	25
Lemování pro výměnu se zachováním stávajícího ostění	26
Kombi lemování	28
Řešení Dormer	34
Instalační set DUO	36
Instalační set TRIO	38
Montážní příslušenství	40
Oplechování	41
Ostění	42
<b>Doplňková řešení pro více světla</b>	
Svislá doplňková okna	44
Doplňková střešní okna	48
Střešní balkon	50
Střešní terasa	52
<b>Vnitřní stínění</b>	
Vnitřní regulace světla a zatemnění	54
Sady pro regulaci světla a teploty	58
Sítě proti hmyzu	62
<b>Venkovní stínění</b>	
Venkovní ochrana před teplem a izolace v zimě	64
Dálkové ovládání a příslušenství	68
Údržba střešních oken	70
<b>Světlovody</b>	
Světlovody	72
<b>Světlíky</b>	
Nová generace designových světlíků se zaobleným sklem	74
Nová generace designových světlíků s plochým sklem	76
Nová generace designových světlíků - výlez	78
Světlík s kopolí a zasklením	80
Světlík s kopolí	82
Odvod kouře a tepla	84

# Srovnávací přehled zasklení

## Komfort

### Basic

### Standard

Zasklení	51		61	64	85	
	GZL	GLU	GLL, GLU	GLL, GLU, GNL, GNU	GLL, GLU	GLL B, GLU B
Trojsklo			✓	✓	✓	✓
Útlum hluku z deště				✓	✓	✓
Bezpečnostní laminace						
Tvrzené sklo	✓		✓	✓	✓	✓
UV filtr						
Samočistící vrstva				✓	✓	✓
Vrstva proti rosení				✓	✓	✓
<b>U<sub>w</sub></b> Součinitel prostupu tepla celým oknem (W/m²K)	1,3		1,1	1,0	0,90–0,91 <sup>(5)</sup>	
<b>U<sub>g</sub></b> Součinitel prostupu tepla zasklením (W/m²K)	1,0		0,6	0,6	0,4	
<b>g</b> Celková propustnost solární energie	0,46		0,50	0,45	0,45	
<b>R<sub>w</sub></b> Útlum hluku (dB)	31(-2;-5)		32(-1;-4)	35(-1;-3)	39(-2;-4)	38(-1;-4)
Třída průvzdušnosti	3	4	4	4	4	
Meziskelní plyn	Argon		Argon	Argon	Krypton	
<b>T<sub>v</sub></b> Propustnost světla	0,69		0,68	0,62	0,63	
<b>T<sub>uv</sub></b> Propustnost UV záření	0,22		0,22	0,16	0,12	
Bezpečnostní třída	-		-	-	-	
Třída odolnosti zasklení	-		-	-	-	
Skladba zasklení	4 mm plavené sklo 16 mm Argon 4 mm tvrzené sklo		4 mm plavené sklo 15 mm Argon 3 mm tepelně zpevněné sklo 15 mm Argon 3 mm tvrzené sklo	6 mm plavené sklo 13 mm Argon 3 mm tepelně zpevněné sklo 13 mm Argon 4 mm tvrzené sklo	8 mm plavené sklo 11,5 mm Krypton 3 mm tepelně zpevněné sklo 11,5 mm Krypton 6 mm tvrzené sklo	

- (1) GGL/GGU: 0,92; GGL/GGU elektrické a solární, GPU: 0,96; GIL/GIU/VFE/VIU: 1,0 (W/m²K)  
 (2) GGL/GGU: 0,83; GGL elektrické a solární, GPL: 0,86; GGU elektrické a solární, GPU: 0,88 (W/m²K)  
 (3) GDL: pro bližší informace kontaktujte zákaznické oddělení VELUX.  
 (4) GGU, GPU PK10: 3; VFE, GXLA/GXLB/GXU (pokud je to relevantní): 3  
 (5) GLL, GLL B, GLU: 0,90 (W/m²K); GLU B: 0,91 (W/m²K)

## Komfort Plus

Zasklení	70	68	66 <sup>(3)</sup>	62	67	65
	STŘEŠNÍ OKNA KOMFORT PLUS					GEL, VEA, VEB, VEC
Trojsklo		✓	✓	✓	✓	✓
Útlum hluku z deště	✓	✓	✓	✓	✓	✓
Bezpečnostní laminace	✓	✓	✓	✓	✓	✓
Tvrzené sklo	✓	✓	✓	✓	✓	✓
UV filtr	✓	✓	✓	✓	✓	✓
Samočistící vrstva			✓		✓	✓
Vrstva proti rosení			✓	✓	✓	✓
<b>U<sub>w</sub></b> Součinitel prostupu tepla celým oknem (W/m²K)	1,3	1,1	1,0	0,92–1,00 <sup>(1)</sup>	0,83–0,88 <sup>(2)</sup>	1,0
<b>U<sub>g</sub></b> Součinitel prostupu tepla zasklením (W/m²K)	1,0	0,7	0,6	0,5	0,4	0,5
<b>g</b> Celková propustnost solární energie	0,46	0,49	0,44	0,47	0,44	0,44
<b>R<sub>w</sub></b> Útlum hluku (dB)	35(-1;-3)	35(-1;-3)	37(-2;-4)	42(-2;-5)	38(-2;-5)	35(-1;-4)
Třída průvzdušnosti	4 <sup>(4)</sup>	4 <sup>(4)</sup>	4 <sup>(4)</sup>	4 <sup>(4)</sup>	4 <sup>(4)</sup>	3
Meziskelní plyn	Argon	Argon	Argon	Krypton	Krypton	Krypton
<b>T<sub>v</sub></b> Propustnost světla	0,68	0,68	0,62	0,68	0,62	0,62
<b>T<sub>uv</sub></b> Propustnost UV záření	0,05	0,05	0,05	0,05	0,05	0,05
Bezpečnostní třída	P2A	P2A	P2A	P2A	P2A	P2A
Třída odolnosti zasklení	1B1	1B1	1B1	1B1	1B1	1B1
Skladba zasklení	6,8 mm vrstvené bezpečnostní sklo 16 mm Argon 4 mm tvrzené sklo	6,8 mm vrstvené bezpečnostní sklo 12 mm Argon 3 mm tepelně zpevněné sklo 12 mm Argon 4 mm tvrzené sklo	6,8 mm vrstvené bezpečnostní sklo 13 mm Argon 3 mm tepelně zpevněné sklo 13 mm Argon 4 mm tvrzené sklo	6,8 mm vrstvené bezpečnostní sklo 11 mm Krypton 3 mm tepelně zpevněné sklo 11 mm Krypton 8 mm tvrzené sklo	6,8 mm vrstvené bezpečnostní sklo 12 mm Krypton 3 mm tepelně zpevněné sklo 12 mm Krypton 4 mm tvrzené sklo	6,8 mm vrstvené bezpečnostní sklo 11 mm Krypton 3 mm tepelně zpevněné sklo 11 mm Krypton 4 mm tvrzené sklo

### Benefity



**Tepelná izolace**  
Zapomeňte, jak je venku, a užívejte si příjemnou vnitřní teplotu. Čím nižší je hodnota U, tím lépe.



**Zvuková izolace**  
Čím méně hluku zvenčí, tím více klidu a pohody u vás doma. Čím vyšší je hodnota R<sub>w</sub>, tím lépe.



**Útlum hluku z deště**  
Nenechte se budit deštěm ani krupobitím a užíjte si nerušený spánek.



**Laminované bezpečnostní sklo**  
Zabraňuje pádu skla do místnosti v případě náhodného rozbití.



**Tvrzené sklo**  
Zpevněné vnější sklo odolá extrémnímu počasí, jako jsou silné bouře a krupobití.



**UV filtr**  
Chrání vaše vnitřní vybavení před vyblednutím vlivem škodlivého UV záření.



**Samočistící vrstva**  
S povrchovou úpravou odpuzující nečistoty strávíte méně času mytím okna a více času užíváním si krásného výhledu.



**Úprava proti rosení**  
Hydrofobní povlak snižuje množství rosy, která se může tvořit na vnějším skle.

# Obecné informace

Všechna střešní okna VELUX jsou standardně dodávána s hliníkovým oplechováním v tmavě šedé barvě. Jiná provedení (měděná a titanzinková) jsou dostupná pro vybrané typy produktů, které uvádíme níže. Pro více informací kontaktuje zákaznické oddělení VELUX.



Venkovní oplechování	Typ střešních oken	Varianta
<b>Střešní okna</b>		
Měď	Střešní okna Komfort Plus	-1--
Titanzinek	Střešní okna Komfort Plus	-3--
<b>Lemování</b>		
Měď	Samostatná a kombi lemování	-1--
Titanzinek	Samostatná a kombi lemování	-3--

## Přehled velikostí

Střešní okno, rozměr rámu, cm	Staré kódy velikostí			Nové kódy velikostí
	Vyráběné do roku 1992	Vyráběné do roku 2002	Vyráběné do roku 2013	Dostupné dnes
55 x 78	-	102	C02	<b>CK02</b>
55 x 98	6	104	C04	<b>CK04</b>
66 x 98	-	204	F04	<b>FK04</b>
66 x 118	-	206	F06	<b>FK06</b>
66 x 140	-	-	F08	<b>FK08</b>
70 x 118	5	-	-	<b>FK06</b>
78 x 98	1	304	M04	<b>MK04</b>
78 x 118	14	306	M06	<b>MK06</b>
78 x 140	12	308	M08	<b>MK08</b>
78 x 160	13	310	M10	<b>MK10</b>
94 x 98	-	404	P04	<b>PK04</b>
94 x 118	-	406	P06	<b>PK06</b>
94 x 140	-	408	P08	<b>PK08</b>
94 x 160	13	410	P10	<b>PK10</b>
114 x 118	14	606	S06	<b>SK06</b>
114 x 140	10	608	S08	<b>SK08</b>
114 x 160	-	610	S10	<b>SK10</b>
134 x 98	-	804	U04	<b>UK04</b>
134 x 140	8	808	U08	<b>UK08</b>
134 x 160	-	810	U10	<b>UK10</b>

10 041,32  
12 150,00

Produkty zvýrazněné tímto způsobem **obvykle dodáváme do 2 pracovních dnů**. Aktuální přehled dodacích lhůt všech produktů VELUX vždy najdete na našich webových stránkách nebo v online systému Dealer Extranet. Dodací lhůty se mohou v průběhu roku měnit podle momentální dostupnosti. Vyhrazujeme si právo na změny.



Pro aktuální dodací lhůty naskenujte QR kód

[velux.cz/cenik](http://velux.cz/cenik)

# Střešní okna

## STŘEŠNÍ OKNA DO ŠIKMÝCH STŘECH

### BASIC, KYVNÁ OKNA S HORNÍM NEBO SPODNÍM OVLÁDÁNÍM

	GZL 1051	GZL 1051B	GLU 0051	GLU 0051B
	Manuální, kyvné, horní ovládání	Manuální, kyvné, spodní ovládání	Manuální, kyvné, horní ovládání	Manuální, kyvné, spodní ovládání
	borovicové dřevo s dvojitou vrstvou bezbarvého laku		bílé bezúdržbové provedení	
	dvojsklo	dvojsklo	dvojsklo	dvojsklo
U <sub>w</sub>	1,3	1,3	1,3	1,3
Sklon střechy (°)	15-90	15-90	15-90	15-90
<i>Kód rozměru</i> Velikost rámu v cm				
CK02 55x78	6 090,91 <b>7 370,00</b>	-	7 247,93 <b>8 770,00</b>	-
CK04 55x98	6 520,66 <b>7 890,00</b>	-	-	-
FK04 66x98	7 214,88 <b>8 730,00</b>	-	-	-
FK06 66x118	7 446,28 <b>9 010,00</b>	7 446,28 <b>9 010,00</b>	8 859,50 <b>10 720,00</b>	8 859,50 <b>10 720,00</b>
FK08 66x140	8 223,14 <b>9 950,00</b>	-	9 785,12 <b>11 840,00</b>	-
MK04 78x98	7 140,50 <b>8 640,00</b>	7 140,50 <b>8 640,00</b>	8 487,60 <b>10 270,00</b>	8 487,60 <b>10 270,00</b>
MK06 78x118	7 760,33 <b>9 390,00</b>	7 760,33 <b>9 390,00</b>	9 239,67 <b>11 180,00</b>	9 239,67 <b>11 180,00</b>
MK08 78x140	8 305,79 <b>10 050,00</b>	8 305,79 <b>10 050,00</b>	9 876,03 <b>11 950,00</b>	9 876,03 <b>11 950,00</b>
MK10 78x160	9 851,24 <b>11 920,00</b>	9 851,24 <b>11 920,00</b>	11 727,27 <b>14 190,00</b>	-
PK06 94x118	9 314,05 <b>11 270,00</b>	9 314,05 <b>11 270,00</b>	-	-
PK08 94x140	10 008,26 <b>12 110,00</b>	10 008,26 <b>12 110,00</b>	-	11 909,09 <b>14 410,00</b>
SK06 114x118	9 776,86 <b>11 830,00</b>	-	-	-
SK08 114x140	10 859,50 <b>13 140,00</b>	-	12 925,62 <b>15 640,00</b>	-

Střešní okna s horním ovládáním lze dodatečně vybavit spodní klikou ZZZ 181K2, více informací na straně 69.

**UPOZORNĚNÍ:** Pro montáž střešních oken je nutné objednat lemování, více informací na straně 22.

Cena bez DPH (Kč)  
Cena s DPH (Kč)

Pokud potřebujete jinou velikost, nebo u požadované velikosti chybí cena, kontaktujte zákaznické oddělení VELUX pro ověření dostupnosti.

Zvýrazněné produkty obvykle dodáváme do 2 pracovních dnů.

## STANDARD, KYVNÁ OKNA S HORNÍM NEBO SPODNÍM OVLÁDÁNÍM

	GLL 1061	GLL 1061B	GLU 0061	GLU 0061B	GLL 1064	GLL 1064B	GLU 0064	GLU 0064B
	Manuální, kyvné, horní ovládání	Manuální, kyvné, spodní ovládání	Manuální, kyvné, horní ovládání	Manuální, kyvné, spodní ovládání	Manuální, kyvné, horní ovládání	Manuální, kyvné, spodní ovládání	Manuální, kyvné, horní ovládání	Manuální, kyvné, spodní ovládání
	borovicové dřevo s dvojitou vrstvou bezbarvého laku		bílé bezúdržbové provedení		borovicové dřevo s dvojitou vrstvou bezbarvého laku		bílé bezúdržbové provedení	
	trojsklo	trojsklo	trojsklo	trojsklo	trojsklo	trojsklo	trojsklo	trojsklo
U <sub>w</sub>	1.1	1.1	1.1	1.1	1.0	1.0	1.0	1.0
Sklon střechy (°)	15-90	15-90	15-90	15-90	15-90	15-90	15-90	15-90
<i>Kód rozměru</i> <i>Velikost rámu v cm</i>								
CK02 55x78	6 785,12 <b>8 210,00</b>	-	8 008,26 <b>9 690,00</b>	-	7 735,54 <b>9 360,00</b>	-	9 132,23 <b>11 050,00</b>	-
CK04 55x98	7 264,46 <b>8 790,00</b>	7 264,46 <b>8 790,00</b>	8 570,25 <b>10 370,00</b>	8 570,25 <b>10 370,00</b>	8 280,99 <b>10 020,00</b>	8 280,99 <b>10 020,00</b>	9 768,60 <b>11 820,00</b>	9 768,60 <b>11 820,00</b>
FK04 66x98	8 041,32 <b>9 730,00</b>	-	-	-	9 165,29 <b>11 090,00</b>	-	-	-
FK06 66x118	8 297,52 <b>10 040,00</b>	8 297,52 <b>10 040,00</b>	9 793,39 <b>11 850,00</b>	9 793,39 <b>11 850,00</b>	9 462,81 <b>11 450,00</b>	9 462,81 <b>11 450,00</b>	11 165,29 <b>13 510,00</b>	11 165,29 <b>13 510,00</b>
FK08 66x140	9 165,29 <b>11 090,00</b>	9 165,29 <b>11 090,00</b>	10 809,92 <b>13 080,00</b>	10 809,92 <b>13 080,00</b>	10 446,28 <b>12 640,00</b>	10 446,28 <b>12 640,00</b>	12 330,58 <b>14 920,00</b>	12 330,58 <b>14 920,00</b>
MK04 78x98	7 950,41 <b>9 620,00</b>	7 950,41 <b>9 620,00</b>	9 388,43 <b>11 360,00</b>	9 388,43 <b>11 360,00</b>	9 066,12 <b>10 970,00</b>	9 066,12 <b>10 970,00</b>	10 702,48 <b>12 950,00</b>	10 702,48 <b>12 950,00</b>
MK06 78x118	8 644,63 <b>10 460,00</b>	8 644,63 <b>10 460,00</b>	10 198,35 <b>12 340,00</b>	10 198,35 <b>12 340,00</b>	9 851,24 <b>11 920,00</b>	9 851,24 <b>11 920,00</b>	11 628,10 <b>14 070,00</b>	11 628,10 <b>14 070,00</b>
MK08 78x140	9 247,93 <b>11 190,00</b>	9 247,93 <b>11 190,00</b>	10 917,36 <b>13 210,00</b>	10 917,36 <b>13 210,00</b>	10 545,45 <b>12 760,00</b>	10 545,45 <b>12 760,00</b>	12 446,28 <b>15 060,00</b>	12 446,28 <b>15 060,00</b>
MK10 78x160	10 975,21 <b>13 280,00</b>	10 975,21 <b>13 280,00</b>	12 958,68 <b>15 680,00</b>	12 958,68 <b>15 680,00</b>	12 512,40 <b>15 140,00</b>	12 512,40 <b>15 140,00</b>	14 768,60 <b>17 870,00</b>	14 768,60 <b>17 870,00</b>
PK06 94x118	10 371,90 <b>12 550,00</b>	-	-	-	11 826,45 <b>14 310,00</b>	-	-	-
PK08 94x140	11 148,76 <b>13 490,00</b>	11 148,76 <b>13 490,00</b>	13 157,02 <b>15 920,00</b>	13 157,02 <b>15 920,00</b>	12 710,74 <b>15 380,00</b>	12 710,74 <b>15 380,00</b>	15 000,00 <b>18 150,00</b>	15 000,00 <b>18 150,00</b>
SK06 114x118	10 892,56 <b>13 180,00</b>	-	-	-	12 413,22 <b>15 020,00</b>	-	-	-
SK08 114x140	12 099,17 <b>14 640,00</b>	-	14 280,99 <b>17 280,00</b>	-	13 793,39 <b>16 690,00</b>	-	16 280,99 <b>19 700,00</b>	-

Střešní okna s horním ovládáním lze dodatečně vybavit spodní klikou ZZZ 181K2, více informací na straně 69.

**UPOZORNĚNÍ:** Pro montáž střešních oken je nutné objednat lemování, více informací na straně 22.

Cena bez DPH (Kč)  
Cena s DPH (Kč)

Pokud potřebujete jinou velikost, nebo u požadované velikosti chybí cena, kontaktujte zákaznické oddělení VELUX pro ověření dostupnosti.

Zvýrazněné produkty obvykle dodáváme do 2 pracovních dnů.

## KOMFORT – VÝKLOPNĚ-KYVNÁ OKNA SE SPODNÍM OVLÁDÁNÍM

	GNL 1064	GNU 0064
	Manuální, výklopně-kyvné, spodní ovládání	
	borovicové dřevo s dvojitou vrstvou bezbarvého laku	bílé bezúdržbové provedení
	trojsklo	trojsklo
U <sub>w</sub>	1.0	1.0
Sklon střechy (°)	15-55	15-55
<i>Kód rozměru</i> <i>Velikost rámu v cm</i>		
FK06 66x118	13 603,31 <b>16 460,00</b>	15 305,79 <b>18 520,00</b>
MK04 78x98	13 206,61 <b>15 980,00</b>	14 842,98 <b>17 960,00</b>
MK06 78x118	13 991,74 <b>16 930,00</b>	15 768,60 <b>19 080,00</b>
MK08 78x140	14 685,95 <b>17 770,00</b>	16 586,78 <b>20 070,00</b>
MK10 78x160	16 652,89 <b>20 150,00</b>	18 909,09 <b>22 880,00</b>
PK08 94x140	16 851,24 <b>20 390,00</b>	19 140,50 <b>23 160,00</b>
SK08 114x140	17 933,88 <b>21 700,00</b>	20 421,49 <b>24 710,00</b>



Výklopně-kyvná okna jsou vybavena kyvnou funkcí pro snadné přetočení křídla pro umytí.

## KOMFORT – ELEKTRICKÁ A SOLÁRNÍ STŘEŠNÍ OKNA

	GLL 106421	GLL 106430	GLU 006421	GLU 006430
	Elektrické	Solární	Elektrické	Solární
	borovicové dřevo s dvojitou vrstvou bezbarvého laku		bílé bezúdržbové provedení	
	trojsklo	trojsklo	trojsklo	trojsklo
U <sub>w</sub>	1.0	1.0	1.0	1.0
Sklon střechy (°)	15-90	15-90	15-90	15-90
<i>Kód rozměru</i> <i>Velikost rámu v cm</i>				
CK02 55x78	12 661,16 <b>15 320,00</b>	12 661,16 <b>15 320,00</b>	14 057,85 <b>17 010,00</b>	14 057,85 <b>17 010,00</b>
FK06 66x118	14 388,43 <b>17 410,00</b>	14 388,43 <b>17 410,00</b>	16 090,91 <b>19 470,00</b>	16 090,91 <b>19 470,00</b>
MK04 78x98	13 991,74 <b>16 930,00</b>	13 991,74 <b>16 930,00</b>	15 628,10 <b>18 910,00</b>	15 628,10 <b>18 910,00</b>
MK06 78x118	14 776,86 <b>17 880,00</b>	14 776,86 <b>17 880,00</b>	16 553,72 <b>20 030,00</b>	16 553,72 <b>20 030,00</b>
MK08 78x140	15 471,07 <b>18 720,00</b>	15 471,07 <b>18 720,00</b>	17 371,90 <b>21 020,00</b>	17 371,90 <b>21 020,00</b>
MK10 78x160	17 438,02 <b>21 100,00</b>	17 438,02 <b>21 100,00</b>	19 694,21 <b>23 830,00</b>	19 694,21 <b>23 830,00</b>
PK08 94x140	17 636,36 <b>21 340,00</b>	17 636,36 <b>21 340,00</b>	19 925,62 <b>24 110,00</b>	19 925,62 <b>24 110,00</b>



## KOMFORT – ZVUKOVÁ IZOLACE, KYVNÁ OKNA S HORNÍM NEBO SPODNÍM OVLÁDÁNÍM

	GLL 1085	GLL 1085B	GLU 0085	GLU 0085B
	Manuální, kyvné, horní ovládání	Manuální, kyvné, spodní ovládání	Manuální, kyvné, horní ovládání	Manuální, kyvné, spodní ovládání
	borovicové dřevo s dvojitou vrstvou bezbarvého laku		bílé bezúdržbové provedení	
	trojsklo	trojsklo	trojsklo	trojsklo
$U_w$	0.9	0.9	0.9	0.91
Sklon střechy (°)	15–90	15–90	15–90	15–90
<i>Kód rozměru</i> <i>Velikost rámu v cm</i>				
CK02 55x78	10 181,82 <b>12 320,00</b>	-	12 008,26 <b>14 530,00</b>	-
FK06 66x118	12 446,28 <b>15 060,00</b>	12 446,28 <b>15 060,00</b>	14 685,95 <b>17 770,00</b>	14 685,95 <b>17 770,00</b>
MK04 78x98	11 925,62 <b>14 430,00</b>	11 925,62 <b>14 430,00</b>	14 074,38 <b>17 030,00</b>	14 074,38 <b>17 030,00</b>
MK06 78x118	12 966,94 <b>15 690,00</b>	12 966,94 <b>15 690,00</b>	15 297,52 <b>18 510,00</b>	15 297,52 <b>18 510,00</b>
MK08 78x140	13 876,03 <b>16 790,00</b>	13 876,03 <b>16 790,00</b>	16 371,90 <b>19 810,00</b>	16 371,90 <b>19 810,00</b>
MK10 78x160	16 471,07 <b>19 930,00</b>	16 471,07 <b>19 930,00</b>	19 429,75 <b>23 510,00</b>	19 429,75 <b>23 510,00</b>
PK08 94x140	16 727,27 <b>20 240,00</b>	16 727,27 <b>20 240,00</b>	19 735,54 <b>23 880,00</b>	19 735,54 <b>23 880,00</b>
SK08 114x140	18 157,02 <b>21 970,00</b>	-	21 421,49 <b>25 920,00</b>	-

Novinka  
2026

## KOMFORT PLUS – KYVNÁ OKNA S HORNÍM OVLÁDÁNÍM, ČIRÝ LAK

	GGL 3070	GGL 3068	GGL 3066	GGL 3062	GGL 3067
	Manuální, kyvné, horní ovládání, borovicové dřevo s trojitou vrstvou bezbarvého laku				
	dvojsklo	trojsklo	trojsklo	trojsklo	trojsklo
Útlum hluku z deště	✓	✓	✓	✓	✓
Bezpečnostní laminace	✓	✓	✓	✓	✓
Tvrzené sklo	✓	✓	✓	✓	✓
UV filtr	✓	✓	✓	✓	✓
Samočistící vrstva			✓		✓
Úprava proti rosení			✓	✓	✓
$U_w$	1.3	1.1	1.0	0.92	0.83
Sklon střechy (°)	15–90	15–90	15–90	15–90	15–90
<i>Kód rozměru</i> <i>Velikost rámu v cm</i>					
CK02 55x78	9 322,31 <b>11 280,00</b>	11 652,89 <b>14 100,00</b>	13 049,59 <b>15 790,00</b>	13 983,47 <b>16 920,00</b>	15 380,17 <b>18 610,00</b>
CK04 55x98	9 933,88 <b>12 020,00</b>	12 421,49 <b>15 030,00</b>	13 909,09 <b>16 830,00</b>	14 900,83 <b>18 030,00</b>	16 388,43 <b>19 830,00</b>
CK06 55x118	11 041,32 <b>13 360,00</b>	13 801,65 <b>16 700,00</b>	15 454,55 <b>18 700,00</b>	16 553,72 <b>20 030,00</b>	18 214,88 <b>22 040,00</b>
FK04 66x98	11 041,32 <b>13 360,00</b>	13 801,65 <b>16 700,00</b>	15 454,55 <b>18 700,00</b>	16 553,72 <b>20 030,00</b>	18 214,88 <b>22 040,00</b>
FK06 66x118	11 528,93 <b>13 950,00</b>	14 413,22 <b>17 440,00</b>	16 140,50 <b>19 530,00</b>	17 289,26 <b>20 920,00</b>	19 024,79 <b>23 020,00</b>
FK08 66x140	12 636,36 <b>15 290,00</b>	15 793,39 <b>19 110,00</b>	17 685,95 <b>21 400,00</b>	18 950,41 <b>22 930,00</b>	20 842,98 <b>25 220,00</b>
MK04 78x98	11 280,99 <b>13 650,00</b>	14 107,44 <b>17 070,00</b>	15 793,39 <b>19 110,00</b>	16 925,62 <b>20 480,00</b>	18 619,83 <b>22 530,00</b>
MK06 78x118	12 264,46 <b>14 840,00</b>	15 330,58 <b>18 550,00</b>	17 173,55 <b>20 780,00</b>	18 396,69 <b>22 260,00</b>	20 239,67 <b>24 490,00</b>
MK08 78x140	13 123,97 <b>15 880,00</b>	16 404,96 <b>19 850,00</b>	18 371,90 <b>22 230,00</b>	19 685,95 <b>23 820,00</b>	21 652,89 <b>26 200,00</b>
MK10 78x160	15 206,61 <b>18 400,00</b>	19 008,26 <b>23 000,00</b>	21 289,26 <b>25 760,00</b>	22 809,92 <b>27 600,00</b>	25 090,91 <b>30 360,00</b>
MK12 78x180	17 289,26 <b>20 920,00</b>	21 619,83 <b>26 160,00</b>	24 206,61 <b>29 290,00</b>	-	28 537,19 <b>34 530,00</b>
PK06 94x118	14 347,11 <b>17 360,00</b>	17 933,88 <b>21 700,00</b>	20 090,91 <b>24 310,00</b>	21 520,66 <b>26 040,00</b>	23 677,69 <b>28 650,00</b>
PK08 94x140	15 330,58 <b>18 550,00</b>	19 165,29 <b>23 190,00</b>	21 462,81 <b>25 970,00</b>	23 000,00 <b>27 830,00</b>	25 297,52 <b>30 610,00</b>
PK10 94x160	16 553,72 <b>20 030,00</b>	20 694,21 <b>25 040,00</b>	23 181,82 <b>28 050,00</b>	24 834,71 <b>30 050,00</b>	27 322,31 <b>33 060,00</b>
SK06 114x118	15 082,64 <b>18 250,00</b>	18 859,50 <b>22 820,00</b>	21 115,70 <b>25 550,00</b>	22 628,10 <b>27 380,00</b>	24 892,56 <b>30 120,00</b>
SK08 114x140	16 801,65 <b>20 330,00</b>	21 000,00 <b>25 410,00</b>	23 520,66 <b>28 460,00</b>	25 206,61 <b>30 500,00</b>	27 727,27 <b>33 550,00</b>
SK10 114x160	18 644,63 <b>22 560,00</b>	23 305,79 <b>28 200,00</b>	26 099,17 <b>31 580,00</b>	-	30 760,33 <b>37 220,00</b>
UK04 134x98	15 454,55 <b>18 700,00</b>	19 314,05 <b>23 370,00</b>	21 636,36 <b>26 180,00</b>	-	25 495,87 <b>30 850,00</b>
UK08 134x140	18 768,60 <b>22 710,00</b>	23 454,55 <b>28 380,00</b>	26 272,73 <b>31 790,00</b>	-	30 958,68 <b>37 460,00</b>
UK10 134x160	21 090,91 <b>25 520,00</b>	26 371,90 <b>31 910,00</b>	29 528,93 <b>35 730,00</b>	-	34 809,92 <b>42 120,00</b>

Střešní okna Komfort Plus jsou dostupná také s měděným nebo titanzinkovým oplechováním. Dřevěná okna GGL jsou bez příplatku dostupná i s bílým nátěrem. Pro více informací kontaktujte zákaznické oddělení VELUX.

**UPOZORNĚNÍ:** Pro montáž střešních oken je nutné objednat lemování, více informací na straně 22.

Cena bez DPH (Kč) | Pokud potřebujete jinou velikost, nebo u požadované velikosti chybí cena, kontaktujte zákaznické oddělení VELUX pro ověření dostupnosti. | |

Zvýrazněné produkty obvykle dodáváme do 2 pracovních dnů.

## KOMFORT PLUS – KYVNÁ OKNA S HORNÍM OVLÁDÁNÍM, BÍLÉ BEZÚDRŽBOVÉ PŘEVEDENÍ

	GGU 0070	GGU 0068	GGU 0066	GGU 0062	GGU 0067
	Manuální, kyvné, horní ovládání, bílé bezúdržbové provedení				
	dvojsklo	trojsklo	trojsklo	trojsklo	trojsklo
Útlum hluku z deště	✓	✓	✓	✓	✓
Bezpečnostní laminace	✓	✓	✓	✓	✓
Tvrzené sklo	✓	✓	✓	✓	✓
UV filtr	✓	✓	✓	✓	✓
Samočistící vrstva			✓		✓
Úprava proti rosení			✓	✓	✓
U <sub>w</sub>	1.3	1.1	1.0	0.92	0.83
Sklon střechy (°)	15–90	15–90	15–90	15–90	15–90
<b>Kód rozměru</b> Velikost rámu v cm					
CK02 55x78	11 090,91 <b>13 420,00</b>	13 867,77 <b>16 780,00</b>	15 528,93 <b>18 790,00</b>	16 636,36 <b>20 130,00</b>	18 305,79 <b>22 150,00</b>
CK04 55x98	11 818,18 <b>14 300,00</b>	14 776,86 <b>17 880,00</b>	16 553,72 <b>20 030,00</b>	17 735,54 <b>21 460,00</b>	19 504,13 <b>23 600,00</b>
CK06 55x118	13 132,23 <b>15 890,00</b>	16 421,49 <b>19 870,00</b>	18 388,43 <b>22 250,00</b>	19 702,48 <b>23 840,00</b>	21 669,42 <b>26 220,00</b>
FK04 66x98	13 132,23 <b>15 890,00</b>	16 421,49 <b>19 870,00</b>	18 388,43 <b>22 250,00</b>	19 702,48 <b>23 840,00</b>	21 669,42 <b>26 220,00</b>
FK06 66x118	13 719,01 <b>16 600,00</b>	17 148,76 <b>20 750,00</b>	19 206,61 <b>23 240,00</b>	20 578,51 <b>24 900,00</b>	22 636,36 <b>27 390,00</b>
FK08 66x140	15 033,06 <b>18 190,00</b>	18 793,39 <b>22 740,00</b>	21 049,59 <b>25 470,00</b>	22 545,45 <b>27 280,00</b>	24 801,65 <b>30 010,00</b>
MK04 78x98	13 429,75 <b>16 250,00</b>	16 785,12 <b>20 310,00</b>	18 801,65 <b>22 750,00</b>	20 140,50 <b>24 370,00</b>	22 157,02 <b>26 810,00</b>
MK06 78x118	14 595,04 <b>17 660,00</b>	18 239,67 <b>22 070,00</b>	20 429,75 <b>24 720,00</b>	21 892,56 <b>26 490,00</b>	24 082,64 <b>29 140,00</b>
MK08 78x140	15 619,83 <b>18 900,00</b>	19 520,66 <b>23 620,00</b>	21 859,50 <b>26 450,00</b>	23 421,49 <b>28 340,00</b>	25 768,60 <b>31 180,00</b>
MK10 78x160	18 099,17 <b>21 900,00</b>	22 619,83 <b>27 370,00</b>	25 338,84 <b>30 660,00</b>	27 148,76 <b>32 850,00</b>	29 859,50 <b>36 130,00</b>
MK12 78x180	-	-	-	-	-
PK06 94x118	17 074,38 <b>20 660,00</b>	21 347,11 <b>25 830,00</b>	23 909,09 <b>28 930,00</b>	25 611,57 <b>30 990,00</b>	28 173,55 <b>34 090,00</b>
PK08 94x140	18 239,67 <b>22 070,00</b>	22 801,65 <b>27 590,00</b>	25 537,19 <b>30 900,00</b>	27 363,64 <b>33 110,00</b>	30 099,17 <b>36 420,00</b>
PK10 94x160	19 702,48 <b>23 840,00</b>	24 628,10 <b>29 800,00</b>	27 586,78 <b>33 380,00</b>	29 553,72 <b>35 760,00</b>	32 512,40 <b>39 340,00</b>
SK06 114x118	17 950,41 <b>21 720,00</b>	22 438,02 <b>27 150,00</b>	25 132,23 <b>30 410,00</b>	26 925,62 <b>32 580,00</b>	29 619,83 <b>35 840,00</b>
SK08 114x140	19 991,74 <b>24 190,00</b>	24 991,74 <b>30 240,00</b>	27 991,74 <b>33 870,00</b>	29 991,74 <b>36 290,00</b>	32 991,74 <b>39 920,00</b>
SK10 114x160	22 181,82 <b>26 840,00</b>	27 727,27 <b>33 550,00</b>	31 057,85 <b>37 580,00</b>	-	36 603,31 <b>44 290,00</b>
UK04 134x98	18 388,43 <b>22 250,00</b>	22 983,47 <b>27 810,00</b>	25 743,80 <b>31 150,00</b>	-	30 338,84 <b>36 710,00</b>
UK08 134x140	22 330,58 <b>27 020,00</b>	27 909,09 <b>33 770,00</b>	31 264,46 <b>37 830,00</b>	-	36 842,98 <b>44 580,00</b>
UK10 134x160	25 099,17 <b>30 370,00</b>	31 380,17 <b>37 970,00</b>	35 140,50 <b>42 520,00</b>	-	-

Střešní okna Komfort Plus jsou dostupná také v provedení s měděným a titanzinkovým venkovním oplechováním. Pro více informací kontaktujte zákaznické oddělení VELUX.

**UPOZORNĚNÍ:** Pro montáž střešních oken je nutné objednat lemování, více informací na straně 22.

Cena bez DPH (Kč) | Pokud potřebujete jinou velikost, nebo u požadované velikosti chybí cena, kontaktujte zákaznické oddělení VELUX pro ověření dostupnosti. | Zvýrazněné produkty obvykle dodáváme do 2 pracovních dnů.

## KOMFORT PLUS – VÝKLOPNĚ-KYVNÁ OKNA SE SPODNÍM OVLÁDÁNÍM, ČIRÝ LAK

	GPL 3070	GPL 3068	GPL 3066	GPL 3067
	Manuální, výklopně-kyvné, spodní ovládání, borovicové dřevo s trojitou vrstvou bezbarvého laku			
	dvojsklo	trojsklo	trojsklo	trojsklo
Útlum hluku z deště	✓	✓	✓	✓
Bezpečnostní laminace	✓	✓	✓	✓
Tvrzené sklo	✓	✓	✓	✓
UV filtr	✓	✓	✓	✓
Samočistící vrstva			✓	✓
Úprava proti rosení			✓	✓
U <sub>w</sub>	1.3	1.1	1.0	0.86
Sklon střechy (°)	15–55	15–55	15–55	15–55
<b>Kód rozměru</b> Velikost rámu v cm				
CK04 55x98	15 688,43 <b>18 983,00</b>	18 176,03 <b>21 993,00</b>	19 663,64 <b>23 793,00</b>	22 142,98 <b>26 793,00</b>
CK06 55x118	16 795,87 <b>20 323,00</b>	19 556,20 <b>23 663,00</b>	21 209,09 <b>25 663,00</b>	23 969,42 <b>29 003,00</b>
FK06 66x118	17 283,47 <b>20 913,00</b>	20 167,77 <b>24 403,00</b>	21 895,04 <b>26 493,00</b>	24 779,34 <b>29 983,00</b>
FK08 66x140	18 390,91 <b>22 253,00</b>	21 547,93 <b>26 073,00</b>	23 440,50 <b>28 363,00</b>	26 597,52 <b>32 183,00</b>
MK04 78x98	17 035,54 <b>20 613,00</b>	19 861,98 <b>24 033,00</b>	21 547,93 <b>26 073,00</b>	24 374,38 <b>29 493,00</b>
MK06 78x118	18 019,01 <b>21 803,00</b>	21 085,12 <b>25 513,00</b>	22 928,10 <b>27 743,00</b>	25 994,21 <b>31 453,00</b>
MK08 78x140	18 878,51 <b>22 843,00</b>	22 159,50 <b>26 813,00</b>	24 126,45 <b>29 193,00</b>	27 407,44 <b>33 163,00</b>
MK10 78x160	20 961,16 <b>25 363,00</b>	24 762,81 <b>29 963,00</b>	27 043,80 <b>32 723,00</b>	30 845,45 <b>37 323,00</b>
PK06 94x118	20 101,65 <b>24 323,00</b>	23 688,43 <b>28 663,00</b>	25 845,45 <b>31 273,00</b>	29 432,23 <b>35 613,00</b>
PK08 94x140	21 085,12 <b>25 513,00</b>	24 919,83 <b>30 153,00</b>	27 217,36 <b>32 933,00</b>	31 052,07 <b>37 573,00</b>
PK10 94x160	22 308,26 <b>26 993,00</b>	26 448,76 <b>32 003,00</b>	28 936,36 <b>35 013,00</b>	33 076,86 <b>40 023,00</b>
SK06 114x118	20 837,19 <b>25 213,00</b>	24 614,05 <b>29 783,00</b>	26 870,25 <b>32 513,00</b>	30 647,11 <b>37 083,00</b>
SK08 114x140	22 556,20 <b>27 293,00</b>	26 754,55 <b>32 373,00</b>	29 275,21 <b>35 423,00</b>	33 481,82 <b>40 513,00</b>
SK10 114x160	24 399,17 <b>29 523,00</b>	29 060,33 <b>35 163,00</b>	31 853,72 <b>38 543,00</b>	36 514,88 <b>44 183,00</b>
UK04 134x98	21 209,09 <b>25 663,00</b>	25 068,60 <b>30 333,00</b>	27 390,91 <b>33 143,00</b>	31 250,41 <b>37 813,00</b>
UK08 134x140	24 523,14 <b>29 673,00</b>	29 209,09 <b>35 343,00</b>	32 027,27 <b>38 753,00</b>	36 713,22 <b>44 423,00</b>

Výklopně-kyvná okna jsou vybavena kyvnou funkcí pro snadné přetočení křídla pro umytí. Střešní okna Komfort Plus jsou dostupná také s měděným nebo titanzinkovým oplechováním. Dřevěná okna GPL jsou bez příplatku dostupná i s bílým nátěrem. Pro více informací kontaktujte zákaznické oddělení VELUX.

## KOMFORT PLUS – VÝKLOPNĚ-KYVNÁ OKNA SE SPODNÍM OVLÁDÁNÍM, BÍLÉ BEZÚDRŽBOVÉ PŘEVEDENÍ

	GPU 0070	GPU 0068	GPU 0066	GPU 0062	GPU 0067
	Manuální, výklopně-kyvné, spodní ovládání, bílé bezúdržbové provedení				
	dvojsklo	trojsklo	trojsklo	trojsklo	trojsklo
Útlum hluku z deště	✓	✓	✓	✓	✓
Bezpečnostní laminace	✓	✓	✓	✓	✓
Tvrzené sklo	✓	✓	✓	✓	✓
UV filtr	✓	✓	✓	✓	✓
Samočistící vrstva			✓		✓
Úprava proti rosení			✓	✓	✓
U <sub>w</sub>	1.3	1.1	1.0	0.96	0.88
Sklon střechy (°)	15-55	15-55	15-55	15-55	15-55
<b>Kód rozměru</b> Velikost rámu v cm					
CK04 55x98	17 572,73 <b>21 263,00</b>	20 531,40 <b>24 843,00</b>	22 308,26 <b>26 993,00</b>	23 490,08 <b>28 423,00</b>	25 258,68 <b>30 563,00</b>
CK06 55x118	18 886,78 <b>22 853,00</b>	22 176,03 <b>26 833,00</b>	24 142,98 <b>29 213,00</b>	25 457,02 <b>30 803,00</b>	27 423,97 <b>33 183,00</b>
FK06 66x118	19 473,55 <b>23 563,00</b>	22 903,31 <b>27 713,00</b>	24 961,16 <b>30 203,00</b>	26 333,06 <b>31 863,00</b>	28 390,91 <b>34 353,00</b>
FK08 66x140	20 787,60 <b>25 153,00</b>	24 547,93 <b>29 703,00</b>	26 804,13 <b>32 433,00</b>	28 300,00 <b>34 243,00</b>	30 556,20 <b>36 973,00</b>
MK04 78x98	19 184,30 <b>23 213,00</b>	22 539,67 <b>27 273,00</b>	24 556,20 <b>29 713,00</b>	25 895,04 <b>31 333,00</b>	27 911,57 <b>33 773,00</b>
MK06 78x118	20 349,59 <b>24 623,00</b>	23 994,21 <b>29 033,00</b>	26 184,30 <b>31 683,00</b>	27 647,11 <b>33 453,00</b>	29 837,19 <b>36 103,00</b>
MK08 78x140	21 374,38 <b>25 863,00</b>	25 275,21 <b>30 583,00</b>	27 614,05 <b>33 413,00</b>	29 176,03 <b>35 303,00</b>	31 523,14 <b>38 143,00</b>
MK10 78x160	23 853,72 <b>28 863,00</b>	28 374,38 <b>34 333,00</b>	31 093,39 <b>37 623,00</b>	32 903,31 <b>39 813,00</b>	35 614,05 <b>43 093,00</b>
PK06 94x118	22 828,93 <b>27 623,00</b>	27 101,65 <b>32 793,00</b>	29 663,64 <b>35 893,00</b>	31 366,12 <b>37 953,00</b>	33 928,10 <b>41 053,00</b>
PK08 94x140	23 994,21 <b>29 033,00</b>	28 556,20 <b>34 553,00</b>	31 291,74 <b>37 863,00</b>	33 118,18 <b>40 073,00</b>	35 853,72 <b>43 383,00</b>
PK10 94x160	25 457,02 <b>30 803,00</b>	30 382,64 <b>36 763,00</b>	33 341,32 <b>40 343,00</b>	35 308,26 <b>42 723,00</b>	38 266,94 <b>46 303,00</b>
SK06 114x118	23 704,96 <b>28 683,00</b>	28 192,56 <b>34 113,00</b>	30 886,78 <b>37 373,00</b>	32 680,17 <b>39 543,00</b>	35 374,38 <b>42 803,00</b>
SK08 114x140	25 746,28 <b>31 153,00</b>	30 746,28 <b>37 203,00</b>	33 746,28 <b>40 833,00</b>	35 746,28 <b>43 253,00</b>	38 746,28 <b>46 883,00</b>
SK10 114x160	27 936,36 <b>33 803,00</b>	33 481,82 <b>40 513,00</b>	36 812,40 <b>44 543,00</b>	-	42 357,85 <b>51 253,00</b>
UK04 134x98	-	-	-	-	-
UK08 134x140	28 085,12 <b>33 983,00</b>	33 663,64 <b>40 733,00</b>	37 019,01 <b>44 793,00</b>	-	42 597,52 <b>51 543,00</b>

Výklopně-kyvná okna jsou vybavena kyvnou funkcí pro snadné přetočení křídla pro umytí. Střešní okna Komfort Plus jsou dostupná také v provedení s měděným a titan-zinkovým venkovním oplechováním. Pro více informací kontaktujte zákaznické oddělení VELUX.

## KOMFORT PLUS – ELEKTRICKÁ STŘEŠNÍ OKNA, ČIRÝ LAK

	GGL 307021	GGL 306821	GGL 306621	GGL 306221	GGL 306721
	Elektrické, borovicové dřevo s trojitou vrstvou bezbarvého laku				
	dvojsklo	trojsklo	trojsklo	trojsklo	trojsklo
Útlum hluku z deště	✓	✓	✓	✓	✓
Bezpečnostní laminace	✓	✓	✓	✓	✓
Tvrzené sklo	✓	✓	✓	✓	✓
UV filtr	✓	✓	✓	✓	✓
Samočistící vrstva			✓		✓
Úprava proti rosení			✓	✓	✓
U <sub>w</sub>	1.3	1.1	1.0	0.96	0.86
Sklon střechy (°)	15-90	15-90	15-90	15-90	15-90
<b>Kód rozměru</b> Velikost rámu v cm					
CK02 55x78	19 676,03 <b>23 808,00</b>	22 006,61 <b>26 628,00</b>	23 403,31 <b>28 318,00</b>	24 337,19 <b>29 448,00</b>	25 733,88 <b>31 138,00</b>
CK04 55x98	20 287,60 <b>24 548,00</b>	22 775,21 <b>27 558,00</b>	24 262,81 <b>29 358,00</b>	25 254,55 <b>30 558,00</b>	26 742,15 <b>32 358,00</b>
CK06 55x118	21 395,04 <b>25 888,00</b>	24 155,37 <b>29 228,00</b>	25 808,26 <b>31 228,00</b>	26 907,44 <b>32 558,00</b>	28 568,60 <b>34 568,00</b>
FK04 66x98	21 395,04 <b>25 888,00</b>	24 155,37 <b>29 228,00</b>	25 808,26 <b>31 228,00</b>	26 907,44 <b>32 558,00</b>	28 568,60 <b>34 568,00</b>
FK06 66x118	21 882,64 <b>26 478,00</b>	24 766,94 <b>29 968,00</b>	26 494,21 <b>32 058,00</b>	27 642,98 <b>33 448,00</b>	29 378,51 <b>35 548,00</b>
FK08 66x140	22 990,08 <b>27 818,00</b>	26 147,11 <b>31 638,00</b>	28 039,67 <b>33 928,00</b>	29 304,13 <b>35 458,00</b>	31 196,69 <b>37 748,00</b>
MK04 78x98	21 634,71 <b>26 178,00</b>	24 461,16 <b>29 598,00</b>	26 147,11 <b>31 638,00</b>	27 279,34 <b>33 008,00</b>	28 973,55 <b>35 058,00</b>
MK06 78x118	22 618,18 <b>27 368,00</b>	25 684,30 <b>31 078,00</b>	27 527,27 <b>33 308,00</b>	28 750,41 <b>34 788,00</b>	30 593,39 <b>37 018,00</b>
MK08 78x140	23 477,69 <b>28 408,00</b>	26 758,68 <b>32 378,00</b>	28 725,62 <b>34 758,00</b>	30 039,67 <b>36 348,00</b>	32 006,61 <b>38 728,00</b>
MK10 78x160	25 560,33 <b>30 928,00</b>	29 361,98 <b>35 528,00</b>	31 642,98 <b>38 288,00</b>	33 163,64 <b>40 128,00</b>	35 444,63 <b>42 888,00</b>
PK06 94x118	24 700,83 <b>29 888,00</b>	28 287,60 <b>34 228,00</b>	30 444,63 <b>36 838,00</b>	31 874,38 <b>38 568,00</b>	34 031,40 <b>41 178,00</b>
PK08 94x140	25 684,30 <b>31 078,00</b>	29 519,01 <b>35 718,00</b>	31 816,53 <b>38 498,00</b>	33 353,72 <b>40 358,00</b>	35 651,24 <b>43 138,00</b>
PK10 94x160	26 907,44 <b>32 558,00</b>	31 047,93 <b>37 568,00</b>	33 535,54 <b>40 578,00</b>	35 188,43 <b>42 578,00</b>	37 676,03 <b>45 588,00</b>
SK06 114x118	25 436,36 <b>30 778,00</b>	29 213,22 <b>35 348,00</b>	31 469,42 <b>38 078,00</b>	32 981,82 <b>39 908,00</b>	35 246,28 <b>42 648,00</b>
SK08 114x140	27 155,37 <b>32 858,00</b>	31 353,72 <b>37 938,00</b>	33 874,38 <b>40 988,00</b>	35 560,33 <b>43 028,00</b>	38 080,99 <b>46 078,00</b>
SK10 114x160	28 998,35 <b>35 088,00</b>	33 659,50 <b>40 728,00</b>	36 452,89 <b>44 108,00</b>	-	41 114,05 <b>49 748,00</b>
UK04 134x98	25 808,26 <b>31 228,00</b>	29 667,77 <b>35 898,00</b>	31 990,08 <b>38 708,00</b>	-	35 849,59 <b>43 378,00</b>
UK08 134x140	29 122,31 <b>35 238,00</b>	33 808,26 <b>40 908,00</b>	36 626,45 <b>44 318,00</b>	-	41 312,40 <b>49 988,00</b>
UK10 134x160	31 444,63 <b>38 048,00</b>	36 725,62 <b>44 438,00</b>	39 882,64 <b>48 258,00</b>	-	45 163,64 <b>54 648,00</b>

Střešní okna Komfort Plus jsou dostupná také s měděným nebo titan-zinkovým oplechováním. Dřevěná okna GGL jsou bez příplatku dostupná i s bílým nátěrem. Pro více informací kontaktujte zákaznické oddělení VELUX.

**UPOZORNĚNÍ:** Pro montáž střešních oken je nutné objednat lemování, více informací na straně 22.

Cena bez DPH (Kč) | Pokud potřebujete jinou velikost, nebo u požadované velikosti chybí cena, kontaktujte zákaznické oddělení VELUX pro ověření dostupnosti. |  Zvýrazněné produkty obvykle dodáváme do 2 pracovních dnů.

## KOMFORT PLUS – SOLÁRNÍ STŘEŠNÍ OKNA, ČIRÝ LAK

	GGL 307030	GGL 306830	GGL 306630	GGL 306730
	Solární, borovicové dřevo s trojitou vrstvou bezbarvého laku			
	dvojsklo	trojsklo	trojsklo	trojsklo
Útlum hluku z deště	✓	✓	✓	✓
Bezpečnostní laminace	✓	✓	✓	✓
Tvrzené sklo	✓	✓	✓	✓
UV filtr	✓	✓	✓	✓
Samočistící vrstva			✓	✓
Úprava proti rosení			✓	✓
U <sub>w</sub>	1.3	1.1	1.0	0.86
Sklon střechy (°)	15-90	15-90	15-90	15-90
<b>Kód rozměru</b> Velikost rámu v cm				
CK02 55x78	19 676,03 <b>23 808,00</b>	22 006,61 <b>26 628,00</b>	23 403,31 <b>28 318,00</b>	25 733,88 <b>31 138,00</b>
CK04 55x98	20 287,60 <b>24 548,00</b>	22 775,21 <b>27 558,00</b>	24 262,81 <b>29 358,00</b>	26 742,15 <b>32 358,00</b>
CK06 55x118	21 395,04 <b>25 888,00</b>	24 155,37 <b>29 228,00</b>	25 808,26 <b>31 228,00</b>	28 568,60 <b>34 568,00</b>
FK04 66x98	21 395,04 <b>25 888,00</b>	-	-	-
FK06 66x118	21 882,64 <b>26 478,00</b>	24 766,94 <b>29 968,00</b>	26 494,21 <b>32 058,00</b>	29 378,51 <b>35 548,00</b>
FK08 66x140	22 990,08 <b>27 818,00</b>	26 147,11 <b>31 638,00</b>	28 039,67 <b>33 928,00</b>	31 196,69 <b>37 748,00</b>
MK04 78x98	21 634,71 <b>26 178,00</b>	24 461,16 <b>29 598,00</b>	26 147,11 <b>31 638,00</b>	28 973,55 <b>35 058,00</b>
MK06 78x118	22 618,18 <b>27 368,00</b>	25 684,30 <b>31 078,00</b>	27 527,27 <b>33 308,00</b>	30 593,39 <b>37 018,00</b>
MK08 78x140	23 477,69 <b>28 408,00</b>	26 758,68 <b>32 378,00</b>	28 725,62 <b>34 758,00</b>	32 006,61 <b>38 728,00</b>
MK10 78x160	25 560,33 <b>30 928,00</b>	-	31 642,98 <b>38 288,00</b>	-
PK06 94x118	24 700,83 <b>29 888,00</b>	28 287,60 <b>34 228,00</b>	-	34 031,40 <b>41 178,00</b>
PK08 94x140	25 684,30 <b>31 078,00</b>	-	31 816,53 <b>38 498,00</b>	-
PK10 94x160	26 907,44 <b>32 558,00</b>	31 047,93 <b>37 568,00</b>	33 535,54 <b>40 578,00</b>	37 676,03 <b>45 588,00</b>
SK06 114x118	25 436,36 <b>30 778,00</b>	29 213,22 <b>35 348,00</b>	31 469,42 <b>38 078,00</b>	35 246,28 <b>42 648,00</b>
SK08 114x140	27 155,37 <b>32 858,00</b>	31 353,72 <b>37 938,00</b>	-	38 080,99 <b>46 078,00</b>
SK10 114x160	28 998,35 <b>35 088,00</b>	-	-	-
UK04 134x98	25 808,26 <b>31 228,00</b>	29 667,77 <b>35 898,00</b>	31 990,08 <b>38 708,00</b>	35 849,59 <b>43 378,00</b>
UK08 134x140	29 122,31 <b>35 238,00</b>	33 808,26 <b>40 908,00</b>	36 626,45 <b>44 318,00</b>	41 312,40 <b>49 988,00</b>
UK10 134x160	31 444,63 <b>38 048,00</b>	-	-	-

Střešní okna Komfort Plus jsou dostupná také s měděným nebo titanzinkovým oplechováním. Dřevěná okna GGL jsou bez příplatku dostupná i s bílým nátěrem. Pro více informací kontaktujte zákaznické oddělení VELUX.

**UPOZORNĚNÍ:** Pro montáž střešních oken je nutné objednat lemování, více informací na straně 22.

Cena bez DPH (Kč) | Pokud potřebujete jinou velikost, nebo u požadované velikosti chybí cena, kontaktujte zákaznické oddělení VELUX pro ověření dostupnosti. | **Cena s DPH (Kč)**

Zvýrazněné produkty obvykle dodáváme do 2 pracovních dnů.

## KOMFORT PLUS – ELEKTRICKÁ STŘEŠNÍ OKNA, BÍLÉ BEZÚDRŽBOVÉ PŘÍKRYTÍ

	GGU 007021	GGU 006821	GGU 006621	GGU 006221	GGU 006721
	Elektrické, bílé bezúdržbové provedení				
	dvojsklo	trojsklo	trojsklo	trojsklo	trojsklo
Útlum hluku z deště	✓	✓	✓	✓	✓
Bezpečnostní laminace	✓	✓	✓	✓	✓
Tvrzené sklo	✓	✓	✓	✓	✓
UV filtr	✓	✓	✓	✓	✓
Samočistící vrstva			✓		✓
Úprava proti rosení			✓	✓	✓
U <sub>w</sub>	1.3	1.1	1.0	0.96	0.88
Sklon střechy (°)	15-90	15-90	15-90	15-90	15-90
<b>Kód rozměru</b> Velikost rámu v cm					
CK02 55x78	21 444,63 <b>25 948,00</b>	24 221,49 <b>29 308,00</b>	25 882,64 <b>31 318,00</b>	26 990,08 <b>32 658,00</b>	28 659,50 <b>34 678,00</b>
CK04 55x98	22 171,90 <b>26 828,00</b>	25 130,58 <b>30 408,00</b>	26 907,44 <b>32 558,00</b>	28 089,26 <b>33 988,00</b>	29 857,85 <b>36 128,00</b>
CK06 55x118	23 485,95 <b>28 418,00</b>	26 775,21 <b>32 398,00</b>	28 742,15 <b>34 778,00</b>	30 056,20 <b>36 368,00</b>	32 023,14 <b>38 748,00</b>
FK04 66x98	23 485,95 <b>28 418,00</b>	26 775,21 <b>32 398,00</b>	28 742,15 <b>34 778,00</b>	30 056,20 <b>36 368,00</b>	32 023,14 <b>38 748,00</b>
FK06 66x118	24 072,73 <b>29 128,00</b>	27 502,48 <b>33 278,00</b>	29 560,33 <b>35 768,00</b>	30 932,23 <b>37 428,00</b>	32 990,08 <b>39 918,00</b>
FK08 66x140	25 386,78 <b>30 718,00</b>	29 147,11 <b>35 268,00</b>	31 403,31 <b>37 998,00</b>	32 899,17 <b>39 808,00</b>	35 155,37 <b>42 538,00</b>
MK04 78x98	23 783,47 <b>28 778,00</b>	27 138,84 <b>32 838,00</b>	29 155,37 <b>35 278,00</b>	30 494,21 <b>36 898,00</b>	32 510,74 <b>39 338,00</b>
MK06 78x118	24 948,76 <b>30 188,00</b>	28 593,39 <b>34 598,00</b>	30 783,47 <b>37 248,00</b>	32 246,28 <b>39 018,00</b>	34 436,36 <b>41 668,00</b>
MK08 78x140	25 973,55 <b>31 428,00</b>	29 874,38 <b>36 148,00</b>	32 213,22 <b>38 978,00</b>	33 775,21 <b>40 868,00</b>	36 122,31 <b>43 708,00</b>
MK10 78x160	28 452,89 <b>34 428,00</b>	32 973,55 <b>39 898,00</b>	35 692,56 <b>43 188,00</b>	37 502,48 <b>45 378,00</b>	40 213,22 <b>48 658,00</b>
PK06 94x118	27 428,10 <b>33 188,00</b>	31 700,83 <b>38 358,00</b>	34 262,81 <b>41 458,00</b>	35 965,29 <b>43 518,00</b>	38 527,27 <b>46 618,00</b>
PK08 94x140	28 593,39 <b>34 598,00</b>	33 155,37 <b>40 118,00</b>	35 890,91 <b>43 428,00</b>	37 717,36 <b>45 638,00</b>	40 452,89 <b>48 948,00</b>
PK10 94x160	30 056,20 <b>36 368,00</b>	34 981,82 <b>42 328,00</b>	37 940,50 <b>45 908,00</b>	39 907,44 <b>48 288,00</b>	42 866,12 <b>51 868,00</b>
SK06 114x118	28 304,13 <b>34 248,00</b>	32 791,74 <b>39 678,00</b>	35 485,95 <b>42 938,00</b>	37 279,34 <b>45 108,00</b>	39 973,55 <b>48 368,00</b>
SK08 114x140	30 345,45 <b>36 718,00</b>	35 345,45 <b>42 768,00</b>	38 345,45 <b>46 398,00</b>	40 345,45 <b>48 818,00</b>	43 345,45 <b>52 448,00</b>
SK10 114x160	32 535,54 <b>39 368,00</b>	38 080,99 <b>46 078,00</b>	41 411,57 <b>50 108,00</b>	-	46 957,02 <b>56 818,00</b>
UK04 134x98	28 742,15 <b>34 778,00</b>	33 337,19 <b>40 338,00</b>	36 097,52 <b>43 678,00</b>	-	40 692,56 <b>49 238,00</b>
UK08 134x140	32 684,30 <b>39 548,00</b>	38 262,81 <b>46 298,00</b>	41 618,18 <b>50 358,00</b>	-	47 196,69 <b>57 108,00</b>
UK10 134x160	35 452,89 <b>42 898,00</b>	41 733,88 <b>50 498,00</b>	45 494,21 <b>55 048,00</b>	-	-

Střešní okna Komfort Plus jsou dostupná také v provedení s měděným a titanzinkovým venkovním oplechováním. Pro více informací kontaktujte zákaznické oddělení VELUX.

## KOMFORT PLUS – SOLÁRNÍ STŘEŠNÍ OKNA, BÍLÉ BEZÚDRŽBOVÉ PŘEVODENÍ

	GGU 007030	GGU 006830	GGU 006630	GGU 006730
	Solární, dřevěné jádro s odolnou vrstvou bílého polyuretanu			
	dvojsklo	trojsklo	trojsklo	trojsklo
Útlum hluku z deště	✓	✓	✓	✓
Bezpečnostní laminace	✓	✓	✓	✓
Tvrzené sklo	✓	✓	✓	✓
UV filtr	✓	✓	✓	✓
Samočistící vrstva			✓	✓
Úprava proti rosení			✓	✓
U <sub>w</sub>	1.3	1.1	1.0	0.88
Sklon střechy (°)	15–90	15–90	15–90	15–90
<b>Kód rozměru</b> Velikost rámu v cm				
CK02 55x78	21 444,63 <b>25 948,00</b>	24 221,49 <b>29 308,00</b>	25 882,64 <b>31 318,00</b>	28 659,50 <b>34 678,00</b>
CK04 55x98	22 171,90 <b>26 828,00</b>	25 130,58 <b>30 408,00</b>	26 907,44 <b>32 558,00</b>	29 857,85 <b>36 128,00</b>
CK06 55x118	23 485,95 <b>28 418,00</b>	26 775,21 <b>32 398,00</b>	28 742,15 <b>34 778,00</b>	32 023,14 <b>38 748,00</b>
FK04 66x98	23 485,95 <b>28 418,00</b>	-	-	-
FK06 66x118	24 072,73 <b>29 128,00</b>	27 502,48 <b>33 278,00</b>	29 560,33 <b>35 768,00</b>	32 990,08 <b>39 918,00</b>
FK08 66x140	25 386,78 <b>30 718,00</b>	29 147,11 <b>35 268,00</b>	31 403,31 <b>37 998,00</b>	35 155,37 <b>42 538,00</b>
MK04 78x98	23 783,47 <b>28 778,00</b>	27 138,84 <b>32 838,00</b>	29 155,37 <b>35 278,00</b>	32 510,74 <b>39 338,00</b>
MK06 78x118	24 948,76 <b>30 188,00</b>	28 593,39 <b>34 598,00</b>	30 783,47 <b>37 248,00</b>	34 436,36 <b>41 668,00</b>
MK08 78x140	25 973,55 <b>31 428,00</b>	29 874,38 <b>36 148,00</b>	32 213,22 <b>38 978,00</b>	36 122,31 <b>43 708,00</b>
MK10 78x160	28 452,89 <b>34 428,00</b>	-	35 692,56 <b>43 188,00</b>	-
PK06 94x118	27 428,10 <b>33 188,00</b>	31 700,83 <b>38 358,00</b>	34 262,81 <b>41 458,00</b>	38 527,27 <b>46 618,00</b>
PK08 94x140	28 593,39 <b>34 598,00</b>	-	35 890,91 <b>43 428,00</b>	-
PK10 94x160	30 056,20 <b>36 368,00</b>	34 981,82 <b>42 328,00</b>	37 940,50 <b>45 908,00</b>	42 866,12 <b>51 868,00</b>
SK06 114x118	28 304,13 <b>34 248,00</b>	32 791,74 <b>39 678,00</b>	35 485,95 <b>42 938,00</b>	39 973,55 <b>48 368,00</b>
SK08 114x140	30 345,45 <b>36 718,00</b>	35 345,45 <b>42 768,00</b>	-	43 345,45 <b>52 448,00</b>
SK10 114x160	32 535,54 <b>39 368,00</b>	38 080,99 <b>46 078,00</b>	41 411,57 <b>50 108,00</b>	46 957,02 <b>56 818,00</b>
UK04 134x98	28 742,15 <b>34 778,00</b>	33 337,19 <b>40 338,00</b>	36 097,52 <b>43 678,00</b>	40 692,56 <b>49 238,00</b>
UK08 134x140	32 684,30 <b>39 548,00</b>	38 262,81 <b>46 298,00</b>	41 618,18 <b>50 358,00</b>	47 196,69 <b>57 108,00</b>
UK10 134x160	35 452,89 <b>42 898,00</b>	41 733,88 <b>50 498,00</b>	45 494,21 <b>55 048,00</b>	-

Střešní okna Komfort Plus jsou dostupná také v provedení s měděným a titaninkovým venkovním oplechováním.  
Pro více informací kontaktujte zákaznické oddělení VELUX.

## KOMFORT PLUS – ELEKTRICKÁ STŘEŠNÍ OKNA, BÍLÉ BEZÚDRŽBOVÉ PŘEVODENÍ

	GPU 007021	GPU 006621
	Elektrické, bílé bezúdržbové provedení	
	dvojsklo	trojsklo
Útlum hluku z deště	✓	✓
Bezpečnostní laminace	✓	✓
Tvrzené sklo	✓	✓
UV filtr	✓	✓
Samočistící vrstva		✓
Úprava proti rosení		✓
U <sub>w</sub>	1.3	1.0
Sklon střechy (°)	15–65	15–65
<b>Kód rozměru</b> Velikost rámu v cm		
FK06 66x118	31 152,07 <b>37 694,00</b>	36 639,67 <b>44 334,00</b>
FK08 66x140	32 466,12 <b>39 284,00</b>	38 482,64 <b>46 564,00</b>
MK06 78x118	32 028,10 <b>38 754,00</b>	37 862,81 <b>45 814,00</b>
MK08 78x140	33 052,89 <b>39 994,00</b>	39 292,56 <b>47 544,00</b>
PK06 94x118	34 507,44 <b>41 754,00</b>	41 342,15 <b>50 024,00</b>
PK08 94x140	35 672,73 <b>43 164,00</b>	42 970,25 <b>51 994,00</b>
SK06 114x118	35 383,47 <b>42 814,00</b>	42 565,29 <b>51 504,00</b>
SK08 114x140	37 424,79 <b>45 284,00</b>	45 424,79 <b>54 964,00</b>

## STŘEŠNÍ OKNO PRO STŘECHY S NÍZKÝM SKLONEM (10°–20°)

	GBL 2015
	Manuální, kyvné, horní ovládání, borovicové dřevo s trojitou vrstvou bílého nátěru, trojsklo
U <sub>w</sub>	1.1
Sklon střechy (°)	10–20
<b>Kód rozměru</b> Velikost rámu v cm	
CK04 55x98	12 421,49 <b>15 030,00</b>
MK04 78x98	14 107,44 <b>17 070,00</b>
MK06 78x118	15 330,58 <b>18 550,00</b>
MK08 78x140	16 404,96 <b>19 850,00</b>
PK04 94x98	16 099,17 <b>19 480,00</b>
SK06 114x118	18 859,50 <b>22 820,00</b>

Pro zajištění spolehlivé a vodotěsné instalace musí být střešní okno GBL instalováno pouze s použitím lemování EDG.

## LEMOVÁNÍ PRO STŘEŠNÍ OKNO PRO NÍZKÝ SKLON STŘECHY (10°–20°)

	EDG 1000	EDG 2000
	Profilované střešní krytiny do 120 mm	
	trojsklo	trojsklo
Sklon střechy (°)	10–20	10–20
<b>Kód rozměru</b> Velikost rámu v cm		
CK04 55x98	2 983,47 <b>3 610,00</b>	3 471,07 <b>4 200,00</b>
MK04 78x98	3 338,84 <b>4 040,00</b>	3 884,30 <b>4 700,00</b>
MK06 78x118	3 512,40 <b>4 250,00</b>	4 082,64 <b>4 940,00</b>
MK08 78x140	3 727,27 <b>4 510,00</b>	4 330,58 <b>5 240,00</b>
PK04 94x98	3 760,33 <b>4 550,00</b>	4 371,90 <b>5 290,00</b>
SK06 114x118	4 148,76 <b>5 020,00</b>	4 818,18 <b>5 830,00</b>

Lemování EDG je kompatibilní pouze se střešním oknem GBL pro střechy s nízkým sklonem od 10° do 20°.

Varianta Basic 1000 obsahuje hydroizolační manžetu BFX a drenážní žlábk, varianta Energy 2000 navíc také zateplovací rám BDX.

## STŘEŠNÍ VÝLEZY

STŘEŠNÍ VÝLEZY					
	GXLA/B 3070	GXLA/B 3068	GXLA/B 3066	GXU 0070	GXU 0066
	Manuální, borovicové dřevo s trojitou vrstvou bezbarvého laku			Manuální, bílé bezúdržbové provedení	
	dvojsklo	trojsklo	trojsklo	dvojsklo	trojsklo
U <sub>w</sub>	1.3	1.1	1.0	1.3	1.0
Sklon střechy (°)	15–60	15–60	15–60	15–85	15–85
Kód rozměru Velikost rámu v cm					
CK04 55x98	-	-	-	14 702,48 <b>17 790,00</b>	20 586,78 <b>24 910,00</b>
CK06 55x118	-	-	-	16 338,84 <b>19 770,00</b>	22 867,77 <b>27 670,00</b>
FK06 66x118	14 983,47 <b>18 130,00</b>	18 735,54 <b>22 670,00</b>	20 983,47 <b>25 390,00</b>	17 066,12 <b>20 650,00</b>	23 884,30 <b>28 900,00</b>
MK04 78x98	14 669,42 <b>17 750,00</b>	18 338,84 <b>22 190,00</b>	20 537,19 <b>24 850,00</b>	-	-
MK06 78x118	-	19 933,88 <b>24 120,00</b>	-	-	-
MK08 78x140	-	21 322,31 <b>25 800,00</b>	-	-	-

Střešní výlez GXLA/GXLB/GXU se ovládá klikou uprostřed křídla a vyklápí se ven. Výlez GXLA má závěsy umístěné vpravo (při pohledu z interiéru), GXLB vlevo. Orientaci závěsu křídla je možné změnit pouze u výlezu GXU.

Střešní výlezy jsou dostupné také s měděným nebo titanzinkovým oplechováním, GXLA/GXLB ve variantě se zasklením 70 a 66 jsou bez příplatku dostupné i s bílým nátěrem. Výlez GXLA/GXLB lze instalovat pouze ve standardní (červené) úrovni montáže.

Střešní výlezy nejsou kompatibilní s venkovními doplňky.

Pro více informací kontaktujte zákaznické oddělení VELUX.

STŘEŠNÍ VÝLEZY				
	GTL 3070	GTL 3066	GTU 0070	GTU 0066
	Manuální, výklopně-kyvné, spodní ovládání			
	borovicové dřevo s trojitou vrstvou bezbarvého laku		bílé bezúdržbové provedení	
	dvojsklo	trojsklo	dvojsklo	trojsklo
U <sub>w</sub>	1.3	1.0	1.3	1.0
Sklon střechy (°)	15–55	15–55	15–55	15–55
Kód rozměru Velikost rámu v cm				
MK08 78x140	21 123,97 <b>25 560,00</b>	29 578,51 <b>35 790,00</b>	24 016,53 <b>29 060,00</b>	33 619,83 <b>40 680,00</b>
SK08 114x140	27 049,59 <b>32 730,00</b>	37 876,03 <b>45 830,00</b>	30 752,07 <b>37 210,00</b>	43 049,59 <b>52 090,00</b>

Střešní výlezy GTL a GTU jsou dostupné také s měděným nebo titanzinkovým oplechováním.

Dřevěné výlezy GTL jsou bez příplatku dostupné i s bílým nátěrem.

Pro více informací kontaktujte zákaznické oddělení VELUX.

**UPOZORNĚNÍ:** Pro montáž střešních výlezu GXL-/GXU/GTL a GTU je nutné objednat lemování, více informací na straně 22.

Cena bez DPH (Kč) | Pokud potřebujete jinou velikost, nebo u požadované velikosti chybí cena, kontaktujte zákaznické oddělení VELUX pro ověření dostupnosti. |  Zvýrazněné produkty obvykle dodáváme do 2 pracovních dnů.

STŘEŠNÍ VÝLEZY PRO NEZATEPLENÁ PODKROVÍ						
	GVK 0000Z	VLT 1000	VLT 1000	VLT 1000	GVT 0059Z	GVT 7759Z
	Boční zavěšení	Výklopně-kyvná	Levé nebo pravé boční zavěšení	Boční nebo horní výklopně-kyvná	Boční zavěšení	
	dvojsklo	dvojsklo	dvojsklo	dvojsklo	dvojsklo	dvojsklo
Vnitřní povrch:	Polyuretan, černý lak	Borovicové dřevo s dvojitou vrstvou bezbarvého laku			Polyuretan, černý lak	Polyuretan, červený lak
Exteriérový materiál:	Hliník, tmavě šedý	Hliník, tmavě šedý			Hliník, tmavě šedý	PUR, cihlově červená
Sklon střechy (°)	20–65	20–45	20–60	20–60	20–65	20–65
Kód rozměru Velikost rámu v cm						
+++ 46x61	4 082,64 <b>4 940,00</b>	-	-	-	-	-
024 90x48	-	4 074,38 <b>4 930,00</b>	-	-	-	-
025 45x55	-	-	3 132,23 <b>3 790,00</b>	-	-	-
029 45x73	-	-	3 446,28 <b>4 170,00</b>	-	-	-
033 85x85	-	-	6 892,56 <b>8 340,00</b>	-	-	-
034 48x90	-	-	-	4 231,40 <b>5 120,00</b>	-	-
103 54x83	-	-	-	-	5 719,01 <b>6 920,00</b>	5 719,01 <b>6 920,00</b>

Střešní výlezy GVK/GVT/VLT lze instalovat do jakékoli střešní krytiny s výškou profilu do 60 mm.

# LEMOVÁNÍ PRO MONTÁŽ STŘEŠNÍCH OKEN

## LEMOVÁNÍ PRO SAMOSTATNOU MONTÁŽ

LEMOVÁNÍ ENERGY obsahuje zateplovací rám BDX, hydroizolační manžetu BFX a drenážní žlábek

	Standardní úroveň montáže (červená úroveň)				
	EDW 2000	EDT 2000	EDS 2000	EDQ 2000L	EDB 2000
	Profilované střešní krytiny do 120 mm	Ploché střešní tašky tloušťky 15-40 mm	Ploché střešní krytiny do 16 mm (2 x 8 mm)	Plechové panely typu click s výškou drážky 25-35 mm	Profilované střešní krytiny (bobrovka) s výškou profilu do 38 mm (2 x 19 mm)
Sklon střechy (°)	15-90	20-90	15-90	15-90	25-90
Kód rozměru Velikost rámu v cm					
CK02 55x78	2 826,45 <b>3 420,00</b>	2 826,45 <b>3 420,00</b>	2 826,45 <b>3 420,00</b>	2 826,45 <b>3 420,00</b>	2 826,45 <b>3 420,00</b>
CK04 55x98	2 892,56 <b>3 500,00</b>	2 892,56 <b>3 500,00</b>	2 892,56 <b>3 500,00</b>	2 892,56 <b>3 500,00</b>	2 892,56 <b>3 500,00</b>
CK06 55x118	3 000,00 <b>3 630,00</b>	3 000,00 <b>3 630,00</b>	3 000,00 <b>3 630,00</b>	3 000,00 <b>3 630,00</b>	3 000,00 <b>3 630,00</b>
FK04 66x98	3 000,00 <b>3 630,00</b>	3 000,00 <b>3 630,00</b>	3 000,00 <b>3 630,00</b>	3 000,00 <b>3 630,00</b>	3 000,00 <b>3 630,00</b>
FK06 66x118	3 231,40 <b>3 910,00</b>	3 231,40 <b>3 910,00</b>	3 231,40 <b>3 910,00</b>	3 231,40 <b>3 910,00</b>	3 231,40 <b>3 910,00</b>
FK08 66x140	3 404,96 <b>4 120,00</b>	3 404,96 <b>4 120,00</b>	3 404,96 <b>4 120,00</b>	3 404,96 <b>4 120,00</b>	3 404,96 <b>4 120,00</b>
MK04 78x98	3 231,40 <b>3 910,00</b>	3 231,40 <b>3 910,00</b>	3 231,40 <b>3 910,00</b>	3 231,40 <b>3 910,00</b>	3 231,40 <b>3 910,00</b>
MK06 78x118	3 404,96 <b>4 120,00</b>	3 404,96 <b>4 120,00</b>	3 404,96 <b>4 120,00</b>	3 404,96 <b>4 120,00</b>	3 404,96 <b>4 120,00</b>
MK08 78x140	3 611,57 <b>4 370,00</b>	3 611,57 <b>4 370,00</b>	3 611,57 <b>4 370,00</b>	3 611,57 <b>4 370,00</b>	3 611,57 <b>4 370,00</b>
MK10 78x160	3 983,47 <b>4 820,00</b>	3 983,47 <b>4 820,00</b>	3 983,47 <b>4 820,00</b>	3 983,47 <b>4 820,00</b>	3 983,47 <b>4 820,00</b>
MK12 78x180	4 049,59 <b>4 900,00</b>	4 049,59 <b>4 900,00</b>	4 049,59 <b>4 900,00</b>	4 049,59 <b>4 900,00</b>	4 049,59 <b>4 900,00</b>
PK06 94x118	3 851,24 <b>4 660,00</b>	3 851,24 <b>4 660,00</b>	3 851,24 <b>4 660,00</b>	3 851,24 <b>4 660,00</b>	3 851,24 <b>4 660,00</b>
PK08 94x140	4 049,59 <b>4 900,00</b>	4 049,59 <b>4 900,00</b>	4 049,59 <b>4 900,00</b>	4 049,59 <b>4 900,00</b>	4 049,59 <b>4 900,00</b>
PK10 94x160	4 190,08 <b>5 070,00</b>	4 190,08 <b>5 070,00</b>	4 190,08 <b>5 070,00</b>	4 190,08 <b>5 070,00</b>	4 190,08 <b>5 070,00</b>
SK06 114x118	4 016,53 <b>4 860,00</b>	4 016,53 <b>4 860,00</b>	4 016,53 <b>4 860,00</b>	4 016,53 <b>4 860,00</b>	4 016,53 <b>4 860,00</b>
SK08 114x140	4 256,20 <b>5 150,00</b>	4 256,20 <b>5 150,00</b>	4 256,20 <b>5 150,00</b>	4 256,20 <b>5 150,00</b>	4 256,20 <b>5 150,00</b>
SK10 114x160	4 429,75 <b>5 360,00</b>	4 429,75 <b>5 360,00</b>	4 429,75 <b>5 360,00</b>	4 429,75 <b>5 360,00</b>	4 429,75 <b>5 360,00</b>
UK04 134x98	4 256,20 <b>5 150,00</b>	4 256,20 <b>5 150,00</b>	4 256,20 <b>5 150,00</b>	4 256,20 <b>5 150,00</b>	4 256,20 <b>5 150,00</b>
UK08 134x140	4 595,04 <b>5 560,00</b>	4 595,04 <b>5 560,00</b>	4 595,04 <b>5 560,00</b>	4 595,04 <b>5 560,00</b>	4 595,04 <b>5 560,00</b>
UK10 134x160	5 107,44 <b>6 180,00</b>	5 107,44 <b>6 180,00</b>	5 107,44 <b>6 180,00</b>	5 107,44 <b>6 180,00</b>	5 107,44 <b>6 180,00</b>

Sady lemování VELUX jsou navrženy tak, aby dokonale napojily střešní okna VELUX na střešní krytinu. Zajišťují kompletní ochranu zvenčí i zevnitř za jakýchkoli povětrnostních podmínek a dokonce i za většiny vlhkostních podmínek uvnitř. Vybrané typy lemování jsou dostupné také v měděném a titan-zinkovém provedení. Pro více informací kontaktujte zákaznické oddělení VELUX.

	Standardní úroveň montáže (červená úroveň)		Zapuštěná úroveň montáže (modrá úroveň)	
	ODL 2000	EDR 5000	EDJ 2000	EDN 2000
	Integrovaná fotovoltaika	Střešní lepenky do 16 mm	Ploché nebo profilované střešní krytiny do 90 mm	Ploché střešní krytiny do 16 mm (2 x 8 mm)
Sklon střechy (°)	15-90	15-90	20-90	20-90
Kód rozměru Velikost rámu v cm				
CK02 55x78	-	2 429,75 <b>2 940,00</b>	3 388,43 <b>4 100,00</b>	3 388,43 <b>4 100,00</b>
CK04 55x98	-	2 487,60 <b>3 010,00</b>	3 471,07 <b>4 200,00</b>	3 471,07 <b>4 200,00</b>
CK06 55x118	-	2 578,51 <b>3 120,00</b>	3 595,04 <b>4 350,00</b>	3 595,04 <b>4 350,00</b>
FK04 66x98	-	2 578,51 <b>3 120,00</b>	3 595,04 <b>4 350,00</b>	3 595,04 <b>4 350,00</b>
FK06 66x118	-	2 785,12 <b>3 370,00</b>	3 884,30 <b>4 700,00</b>	3 884,30 <b>4 700,00</b>
FK08 66x140	-	2 925,62 <b>3 540,00</b>	4 082,64 <b>4 940,00</b>	4 082,64 <b>4 940,00</b>
MK04 78x98	-	2 785,12 <b>3 370,00</b>	3 884,30 <b>4 700,00</b>	3 884,30 <b>4 700,00</b>
MK06 78x118	4 595,04 <b>5 560,00</b>	2 925,62 <b>3 540,00</b>	4 082,64 <b>4 940,00</b>	4 082,64 <b>4 940,00</b>
MK08 78x140	4 876,03 <b>5 900,00</b>	3 107,44 <b>3 760,00</b>	4 330,58 <b>5 240,00</b>	4 330,58 <b>5 240,00</b>
MK10 78x160	5 380,17 <b>6 510,00</b>	3 429,75 <b>4 150,00</b>	4 776,86 <b>5 780,00</b>	4 776,86 <b>5 780,00</b>
MK12 78x180	-	-	4 859,50 <b>5 880,00</b>	4 859,50 <b>5 880,00</b>
PK06 94x118	5 198,35 <b>6 290,00</b>	3 305,79 <b>4 000,00</b>	4 619,83 <b>5 590,00</b>	4 619,83 <b>5 590,00</b>
PK08 94x140	5 471,07 <b>6 620,00</b>	3 487,60 <b>4 220,00</b>	4 859,50 <b>5 880,00</b>	4 859,50 <b>5 880,00</b>
PK10 94x160	5 652,89 <b>6 840,00</b>	3 603,31 <b>4 360,00</b>	5 024,79 <b>6 080,00</b>	5 024,79 <b>6 080,00</b>
SK06 114x118	-	3 454,55 <b>4 180,00</b>	4 818,18 <b>5 830,00</b>	4 818,18 <b>5 830,00</b>
SK08 114x140	-	3 661,16 <b>4 430,00</b>	5 107,44 <b>6 180,00</b>	5 107,44 <b>6 180,00</b>
SK10 114x160	5 975,21 <b>7 230,00</b>	3 809,92 <b>4 610,00</b>	5 314,05 <b>6 430,00</b>	5 314,05 <b>6 430,00</b>
UK04 134x98	-	3 661,16 <b>4 430,00</b>	5 107,44 <b>6 180,00</b>	5 107,44 <b>6 180,00</b>
UK08 134x140	-	3 950,41 <b>4 780,00</b>	5 512,40 <b>6 670,00</b>	5 512,40 <b>6 670,00</b>
UK10 134x160	-	4 388,43 <b>5 310,00</b>	6 132,23 <b>7 420,00</b>	6 132,23 <b>7 420,00</b>

Cena bez DPH (Kč) | Pokud potřebujete jinou velikost, nebo u požadované velikosti chybí cena, kontaktujte zákaznické oddělení VELUX pro ověření dostupnosti. | Zvýrazněné produkty obvykle dodáváme do 2 pracovních dnů.

LEMOVÁNÍ BASIC obsahuje hydroizolační manžetu BFX a drenážní žlábek

	Standardní úroveň montáže (červená úroveň)					Zapuštěná úroveň montáže (modrá úroveň)	
	EDW 1000	EDT 1000	EDS 1000	EDQ 1000L	EDB 1000	EDJ 1000	EDN 1000
Profilované střešní krytiny do 120 mm	Ploché střešní tašky tloušťky 15-40 mm	Ploché střešní krytiny do 16 mm (2 x 8 mm)	Plechové panely typu click s výškou drážky 25-35 mm	Profilované střešní krytiny (bobrovka) s výškou profilu do 38 mm (2 x 19 mm)	Ploché nebo profilované střešní krytiny do 90 mm	Ploché střešní krytiny do 16 mm (2 x 8 mm)	
Sklon střechy (°)	15-90	20-90	15-90	15-90	25-90	20-90	20-90
Kód rozměru Velikost rámu v cm							
CK02 55x78	2 429,75 <b>2 940,00</b>	2 429,75 <b>2 940,00</b>	2 429,75 <b>2 940,00</b>	2 429,75 <b>2 940,00</b>	2 429,75 <b>2 940,00</b>	2 917,36 <b>3 530,00</b>	2 917,36 <b>3 530,00</b>
CK04 55x98	2 487,60 <b>3 010,00</b>	2 487,60 <b>3 010,00</b>	2 487,60 <b>3 010,00</b>	2 487,60 <b>3 010,00</b>	2 487,60 <b>3 010,00</b>	2 983,47 <b>3 610,00</b>	2 983,47 <b>3 610,00</b>
CK06 55x118	2 578,51 <b>3 120,00</b>	2 578,51 <b>3 120,00</b>	2 578,51 <b>3 120,00</b>	2 578,51 <b>3 120,00</b>	2 578,51 <b>3 120,00</b>	3 090,91 <b>3 740,00</b>	3 090,91 <b>3 740,00</b>
FK04 66x98	2 578,51 <b>3 120,00</b>	2 578,51 <b>3 120,00</b>	2 578,51 <b>3 120,00</b>	2 578,51 <b>3 120,00</b>	2 578,51 <b>3 120,00</b>	3 090,91 <b>3 740,00</b>	3 090,91 <b>3 740,00</b>
FK06 66x118	2 785,12 <b>3 370,00</b>	2 785,12 <b>3 370,00</b>	2 785,12 <b>3 370,00</b>	2 785,12 <b>3 370,00</b>	2 785,12 <b>3 370,00</b>	3 338,84 <b>4 040,00</b>	3 338,84 <b>4 040,00</b>
FK08 66x140	2 925,62 <b>3 540,00</b>	2 925,62 <b>3 540,00</b>	2 925,62 <b>3 540,00</b>	2 925,62 <b>3 540,00</b>	2 925,62 <b>3 540,00</b>	3 512,40 <b>4 250,00</b>	3 512,40 <b>4 250,00</b>
MK04 78x98	2 785,12 <b>3 370,00</b>	2 785,12 <b>3 370,00</b>	2 785,12 <b>3 370,00</b>	2 785,12 <b>3 370,00</b>	2 785,12 <b>3 370,00</b>	3 338,84 <b>4 040,00</b>	3 338,84 <b>4 040,00</b>
MK06 78x118	2 925,62 <b>3 540,00</b>	2 925,62 <b>3 540,00</b>	2 925,62 <b>3 540,00</b>	2 925,62 <b>3 540,00</b>	2 925,62 <b>3 540,00</b>	3 512,40 <b>4 250,00</b>	3 512,40 <b>4 250,00</b>
MK08 78x140	3 107,44 <b>3 760,00</b>	3 107,44 <b>3 760,00</b>	3 107,44 <b>3 760,00</b>	3 107,44 <b>3 760,00</b>	3 107,44 <b>3 760,00</b>	3 727,27 <b>4 510,00</b>	3 727,27 <b>4 510,00</b>
MK10 78x160	3 429,75 <b>4 150,00</b>	3 429,75 <b>4 150,00</b>	3 429,75 <b>4 150,00</b>	3 429,75 <b>4 150,00</b>	3 429,75 <b>4 150,00</b>	4 107,44 <b>4 970,00</b>	4 107,44 <b>4 970,00</b>
MK12 78x180	3 487,60 <b>4 220,00</b>	3 487,60 <b>4 220,00</b>	3 487,60 <b>4 220,00</b>	3 487,60 <b>4 220,00</b>	3 487,60 <b>4 220,00</b>	4 181,82 <b>5 060,00</b>	4 181,82 <b>5 060,00</b>
PK06 94x118	3 305,79 <b>4 000,00</b>	3 305,79 <b>4 000,00</b>	3 305,79 <b>4 000,00</b>	3 305,79 <b>4 000,00</b>	3 305,79 <b>4 000,00</b>	3 966,94 <b>4 800,00</b>	3 966,94 <b>4 800,00</b>
PK08 94x140	3 487,60 <b>4 220,00</b>	3 487,60 <b>4 220,00</b>	3 487,60 <b>4 220,00</b>	3 487,60 <b>4 220,00</b>	3 487,60 <b>4 220,00</b>	4 181,82 <b>5 060,00</b>	4 181,82 <b>5 060,00</b>
PK10 94x160	3 603,31 <b>4 360,00</b>	3 603,31 <b>4 360,00</b>	3 603,31 <b>4 360,00</b>	3 603,31 <b>4 360,00</b>	3 603,31 <b>4 360,00</b>	4 322,31 <b>5 230,00</b>	4 322,31 <b>5 230,00</b>
SK06 114x118	3 454,55 <b>4 180,00</b>	3 454,55 <b>4 180,00</b>	3 454,55 <b>4 180,00</b>	3 454,55 <b>4 180,00</b>	3 454,55 <b>4 180,00</b>	4 148,76 <b>5 020,00</b>	4 148,76 <b>5 020,00</b>
SK08 114x140	3 661,16 <b>4 430,00</b>	3 661,16 <b>4 430,00</b>	3 661,16 <b>4 430,00</b>	3 661,16 <b>4 430,00</b>	3 661,16 <b>4 430,00</b>	4 388,43 <b>5 310,00</b>	4 388,43 <b>5 310,00</b>
SK10 114x160	3 809,92 <b>4 610,00</b>	3 809,92 <b>4 610,00</b>	3 809,92 <b>4 610,00</b>	3 809,92 <b>4 610,00</b>	3 809,92 <b>4 610,00</b>	4 570,25 <b>5 530,00</b>	4 570,25 <b>5 530,00</b>
UK04 134x98	3 661,16 <b>4 430,00</b>	3 661,16 <b>4 430,00</b>	3 661,16 <b>4 430,00</b>	3 661,16 <b>4 430,00</b>	3 661,16 <b>4 430,00</b>	4 388,43 <b>5 310,00</b>	4 388,43 <b>5 310,00</b>
UK08 134x140	3 950,41 <b>4 780,00</b>	3 950,41 <b>4 780,00</b>	3 950,41 <b>4 780,00</b>	3 950,41 <b>4 780,00</b>	3 950,41 <b>4 780,00</b>	4 743,80 <b>5 740,00</b>	4 743,80 <b>5 740,00</b>
UK10 134x160	4 388,43 <b>5 310,00</b>	4 388,43 <b>5 310,00</b>	4 388,43 <b>5 310,00</b>	4 388,43 <b>5 310,00</b>	4 388,43 <b>5 310,00</b>	5 272,73 <b>6 380,00</b>	5 272,73 <b>6 380,00</b>

CENOVĚ ZVÝHODNĚNÉ BALÍČKY

BALÍČEK LEMOVÁNÍ S KOMPLETNÍ TEPELNOU IZOLACÍ A PAROTĚSNOU FÓLIÍ

Kód balíčku	EDW S00W01	EDT S00T01	EDS S00S01	EDQ S00Q02	EDJ S00J01
Obsah balíčku	EDW 2000 + BBX 0000	EDT 2000 + BBX 0000	EDS 2000 + BBX 0000	EDQ 2000L + BBX 0000	EDJ 2000 + BBX 0000
Sklon střechy (°)	15-90	20-90	15-90	15-90	20-90
Kód rozměru Velikost rámu v cm					
CK02 55x78	3 388,43 <b>4 100,00</b>	3 388,43 <b>4 100,00</b>	3 388,43 <b>4 100,00</b>	3 388,43 <b>4 100,00</b>	3 950,41 <b>4 780,00</b>
CK04 55x98	3 479,34 <b>4 210,00</b>	3 479,34 <b>4 210,00</b>	3 479,34 <b>4 210,00</b>	3 479,34 <b>4 210,00</b>	4 057,85 <b>4 910,00</b>
CK06 55x118	3 611,57 <b>4 370,00</b>	3 611,57 <b>4 370,00</b>	3 611,57 <b>4 370,00</b>	3 611,57 <b>4 370,00</b>	4 206,61 <b>5 090,00</b>
FK04 66x98	3 611,57 <b>4 370,00</b>	3 611,57 <b>4 370,00</b>	3 611,57 <b>4 370,00</b>	3 611,57 <b>4 370,00</b>	4 206,61 <b>5 090,00</b>
FK06 66x118	3 900,83 <b>4 720,00</b>	3 900,83 <b>4 720,00</b>	3 900,83 <b>4 720,00</b>	3 900,83 <b>4 720,00</b>	4 553,72 <b>5 510,00</b>
FK08 66x140	4 115,70 <b>4 980,00</b>	4 115,70 <b>4 980,00</b>	4 115,70 <b>4 980,00</b>	4 115,70 <b>4 980,00</b>	4 793,39 <b>5 800,00</b>
MK04 78x98	3 900,83 <b>4 720,00</b>	3 900,83 <b>4 720,00</b>	3 900,83 <b>4 720,00</b>	3 900,83 <b>4 720,00</b>	4 553,72 <b>5 510,00</b>
MK06 78x118	4 115,70 <b>4 980,00</b>	4 115,70 <b>4 980,00</b>	4 115,70 <b>4 980,00</b>	4 115,70 <b>4 980,00</b>	4 793,39 <b>5 800,00</b>
MK08 78x140	4 371,90 <b>5 290,00</b>	4 371,90 <b>5 290,00</b>	4 371,90 <b>5 290,00</b>	4 371,90 <b>5 290,00</b>	5 090,91 <b>6 160,00</b>
MK10 78x160	4 842,98 <b>5 860,00</b>	4 842,98 <b>5 860,00</b>	4 842,98 <b>5 860,00</b>	4 842,98 <b>5 860,00</b>	5 636,36 <b>6 820,00</b>
MK12 78x180	4 925,62 <b>5 960,00</b>	4 925,62 <b>5 960,00</b>	-	4 925,62 <b>5 960,00</b>	-
PK06 94x118	4 669,42 <b>5 650,00</b>	4 669,42 <b>5 650,00</b>	4 669,42 <b>5 650,00</b>	4 669,42 <b>5 650,00</b>	5 438,02 <b>6 580,00</b>
PK08 94x140	4 925,62 <b>5 960,00</b>	4 925,62 <b>5 960,00</b>	4 925,62 <b>5 960,00</b>	4 925,62 <b>5 960,00</b>	5 735,54 <b>6 940,00</b>
PK10 94x160	5 099,17 <b>6 170,00</b>	5 099,17 <b>6 170,00</b>	5 099,17 <b>6 170,00</b>	5 099,17 <b>6 170,00</b>	5 933,88 <b>7 180,00</b>
SK06 114x118	4 884,30 <b>5 910,00</b>	4 884,30 <b>5 910,00</b>	4 884,30 <b>5 910,00</b>	4 884,30 <b>5 910,00</b>	5 685,95 <b>6 880,00</b>
SK08 114x140	5 181,82 <b>6 270,00</b>	5 181,82 <b>6 270,00</b>	5 181,82 <b>6 270,00</b>	5 181,82 <b>6 270,00</b>	6 033,06 <b>7 300,00</b>
SK10 114x160	5 396,69 <b>6 530,00</b>	5 396,69 <b>6 530,00</b>	5 396,69 <b>6 530,00</b>	5 396,69 <b>6 530,00</b>	6 280,99 <b>7 600,00</b>
UK04 134x98	5 181,82 <b>6 270,00</b>	5 181,82 <b>6 270,00</b>	5 181,82 <b>6 270,00</b>	5 181,82 <b>6 270,00</b>	-
UK08 134x140	5 603,31 <b>6 780,00</b>	5 603,31 <b>6 780,00</b>	5 603,31 <b>6 780,00</b>	5 603,31 <b>6 780,00</b>	6 520,66 <b>7 890,00</b>
UK10 134x160	6 247,93 <b>7 560,00</b>	6 247,93 <b>7 560,00</b>	6 247,93 <b>7 560,00</b>	6 247,93 <b>7 560,00</b>	7 272,73 <b>8 800,00</b>



Zvýhodněný balíček se skládá ze sady lemování Energy 2000, která obsahuje zateplovací rám BDX, hydroizolační manžetu BFX, drenážní žlábek a parozábranu BBX pro dokonalou tepelnou izolaci a ochranu před vlhkostí.



## Přehled velikostí

Střešní okno, rozměr rámu, cm	Staré kódy velikostí			Nové kódy velikostí
	Vyráběné do roku 1992	Vyráběné do roku 2002	Vyráběné do roku 2013	Dostupné dnes
55 × 78	-	102	C02	<b>CK02</b>
55 × 98	6	104	C04	<b>CK04</b>
66 × 98	-	204	F04	<b>FK04</b>
66 × 118	-	206	F06	<b>FK06</b>
66 × 140	-	-	F08	<b>FK08</b>
70 × 118	5	-	-	<b>FK06</b>
78 × 98	1	304	M04	<b>MK04</b>
78 × 118	14	306	M06	<b>MK06</b>
78 × 140	12	308	M08	<b>MK08</b>
78 × 160	13	310	M10	<b>MK10</b>
94 × 98	-	404	P04	<b>PK04</b>
94 × 118	-	406	P06	<b>PK06</b>
94 × 140	-	408	P08	<b>PK08</b>
94 × 160	13	410	P10	<b>PK10</b>
114 × 118	14	606	S06	<b>SK06</b>
114 × 140	10	608	S08	<b>SK08</b>
114 × 160	-	610	S10	<b>SK10</b>
134 × 98	-	804	U04	<b>UK04</b>
134 × 140	8	808	U08	<b>UK08</b>
134 × 160	-	810	U10	<b>UK10</b>

## LEMOVÁNÍ PRO VÝMĚNU SE ZACHOVÁNÍM STÁVAJÍCÍHO OSTĚNÍ

	ZATEPLENÉ LEMOVÁNÍ ENERGY	
	EW 6000F	EL 6000F
	Profilované střešní krytiny do 120 mm	Ploché střešní krytiny do 16 mm
Sklon střechy (°)	15-90	15-90
<i>Kód rozměru Velikost rámu v cm</i>		
CK02 55x78	3 024,79 <b>3 660,00</b>	3 024,79 <b>3 660,00</b>
CK04 55x98	3 099,17 <b>3 750,00</b>	3 099,17 <b>3 750,00</b>
CK06 55x118	3 206,61 <b>3 880,00</b>	3 206,61 <b>3 880,00</b>
FK04 66x98	3 206,61 <b>3 880,00</b>	3 206,61 <b>3 880,00</b>
FK06 66x118	3 462,81 <b>4 190,00</b>	3 462,81 <b>4 190,00</b>
MK04 78x98	3 462,81 <b>4 190,00</b>	3 462,81 <b>4 190,00</b>
MK06 78x118	3 644,63 <b>4 410,00</b>	3 644,63 <b>4 410,00</b>
MK08 78x140	3 859,50 <b>4 670,00</b>	3 859,50 <b>4 670,00</b>
MK10 78x160	4 264,46 <b>5 160,00</b>	4 264,46 <b>5 160,00</b>
PK06 94x118	4 115,70 <b>4 980,00</b>	4 115,70 <b>4 980,00</b>
PK08 94x140	4 338,84 <b>5 250,00</b>	4 338,84 <b>5 250,00</b>
PK10 94x160	4 479,34 <b>5 420,00</b>	4 479,34 <b>5 420,00</b>
SK06 114x118	4 297,52 <b>5 200,00</b>	4 297,52 <b>5 200,00</b>
SK08 114x140	4 553,72 <b>5 510,00</b>	4 553,72 <b>5 510,00</b>
SK10 114x160	4 735,54 <b>5 730,00</b>	4 735,54 <b>5 730,00</b>
UK04 134x98	4 553,72 <b>5 510,00</b>	4 553,72 <b>5 510,00</b>
UK08 134x140	4 917,36 <b>5 950,00</b>	4 917,36 <b>5 950,00</b>
UK10 134x160	5 462,81 <b>6 610,00</b>	5 462,81 <b>6 610,00</b>

Lemování pro výměnu slouží k výměně střešních oken vyrobených před rokem 2002. Lemování EW/EL 6000F obsahuje zateplovací rám, hydroizolační manžetu BFX a drenážní žlábek.

## NEZATEPLENÉ LEMOVÁNÍ BASIC

	EW 0000	EL 0000	EW 1000	EL 1000	ELX 0000
		Profilované střešní krytiny do 120 mm	Ploché střešní krytiny do 16 mm	Profilované střešní krytiny do 120 mm	Ploché střešní krytiny do 16 mm
Sklon střechy (°)	15-90	15-90	15-90	15-90	15-80
<i>Kód rozměru Velikost rámu v cm</i>					
CK02 55x78	1 578,51 <b>1 910,00</b>	1 578,51 <b>1 910,00</b>	2 429,75 <b>2 940,00</b>	2 429,75 <b>2 940,00</b>	1 413,22 <b>1 710,00</b>
CK04 55x98	1 619,83 <b>1 960,00</b>	1 619,83 <b>1 960,00</b>	2 487,60 <b>3 010,00</b>	2 487,60 <b>3 010,00</b>	1 446,28 <b>1 750,00</b>
FK04 66x98	1 677,69 <b>2 030,00</b>	1 677,69 <b>2 030,00</b>	2 578,51 <b>3 120,00</b>	2 578,51 <b>3 120,00</b>	1 495,87 <b>1 810,00</b>
FK06 66x118	1 809,92 <b>2 190,00</b>	1 809,92 <b>2 190,00</b>	2 785,12 <b>3 370,00</b>	2 785,12 <b>3 370,00</b>	1 619,83 <b>1 960,00</b>
MK04 78x98	1 809,92 <b>2 190,00</b>	1 809,92 <b>2 190,00</b>	2 785,12 <b>3 370,00</b>	2 785,12 <b>3 370,00</b>	1 619,83 <b>1 960,00</b>
MK06 78x118	1 909,09 <b>2 310,00</b>	1 909,09 <b>2 310,00</b>	2 925,62 <b>3 540,00</b>	2 925,62 <b>3 540,00</b>	1 702,48 <b>2 060,00</b>
MK08 78x140	2 024,79 <b>2 450,00</b>	2 024,79 <b>2 450,00</b>	3 107,44 <b>3 760,00</b>	3 107,44 <b>3 760,00</b>	1 801,65 <b>2 180,00</b>
MK10 78x160	2 231,40 <b>2 700,00</b>	2 231,40 <b>2 700,00</b>	3 429,75 <b>4 150,00</b>	3 429,75 <b>4 150,00</b>	1 991,74 <b>2 410,00</b>
PK06 94x118	2 157,02 <b>2 610,00</b>	2 157,02 <b>2 610,00</b>	3 305,79 <b>4 000,00</b>	3 305,79 <b>4 000,00</b>	1 925,62 <b>2 330,00</b>
PK08 94x140	2 272,73 <b>2 750,00</b>	2 272,73 <b>2 750,00</b>	3 487,60 <b>4 220,00</b>	3 487,60 <b>4 220,00</b>	2 024,79 <b>2 450,00</b>
PK10 94x160	2 347,11 <b>2 840,00</b>	2 347,11 <b>2 840,00</b>	3 603,31 <b>4 360,00</b>	3 603,31 <b>4 360,00</b>	2 090,91 <b>2 530,00</b>
SK06 114x118	2 247,93 <b>2 720,00</b>	2 247,93 <b>2 720,00</b>	3 454,55 <b>4 180,00</b>	3 454,55 <b>4 180,00</b>	2 008,26 <b>2 430,00</b>
SK08 114x140	2 380,17 <b>2 880,00</b>	2 380,17 <b>2 880,00</b>	3 661,16 <b>4 430,00</b>	3 661,16 <b>4 430,00</b>	2 132,23 <b>2 580,00</b>
SK10 114x160	2 479,34 <b>3 000,00</b>	2 479,34 <b>3 000,00</b>	3 809,92 <b>4 610,00</b>	3 809,92 <b>4 610,00</b>	2 214,88 <b>2 680,00</b>
UK04 134x98	2 380,17 <b>2 880,00</b>	2 380,17 <b>2 880,00</b>	3 661,16 <b>4 430,00</b>	3 661,16 <b>4 430,00</b>	2 132,23 <b>2 580,00</b>
UK08 134x140	2 570,25 <b>3 110,00</b>	2 570,25 <b>3 110,00</b>	3 950,41 <b>4 780,00</b>	3 950,41 <b>4 780,00</b>	2 297,52 <b>2 780,00</b>
UK10 134x160	2 859,50 <b>3 460,00</b>	2 859,50 <b>3 460,00</b>	4 388,43 <b>5 310,00</b>	4 388,43 <b>5 310,00</b>	2 553,72 <b>3 090,00</b>

Lemování EW/EL 1000 obsahuje hydroizolační manžetu BFX a drenážní žlábek.

# Kombi lemování

Prvky kombi lemování VELUX umožňují kombinovat střešní okna do různých sestav.

## Kompatibilní typy střešních oken:

GZL, GZL B, GLL, GLL B, GLU, GLU B, GNL, GNU, GGL, GGU, GPL, GPU, GTL, GTU, GXLA/B, GXU

## Klíčové benefity & inovace

Přebíráme odpovědnost za kvalitu montáže a nastavujeme nový standard kvality – všechny potřebné montážní doplňky najdete v jedné krabici.

Nastavitelný středový žlábek:

- Zjednodušuje instalaci
- Eliminuje možnost nesprávné objednávky
- Snižuje potřebu složitého vyměřování

Kompletní sada instalačního řešení:

- Není třeba zvlášť objednávat BDX
- Všechno potřebné v jednom balení

## Kompatibilita zatepleného lemování Energy

Nastavitelný středový žlábek je součástí těchto lemování:

- EKW, EKT, EKS, EKQ, EKB, EKJ, EKN
- EKX je speciální univerzální lemování pro sestavy střešních oken s dílem ---5

## Rámové vzdálenosti

Standardní rámová vzdálenost "a" oken namontovaných vedle sebe:

- M = nastavitelná vzdálenost 10–16 cm

Rámová vzdálenost "b" oken namontovaných nad sebou:

- Bez venkovních rolet: E = 10 cm
- S venkovními roletami: J = 25 cm

## Produktový kód

Poslední dvě číslice kódového značení určují pozici dílu lemování ve střeše.

Jak porozumět kódu lemování?

# EKW MK08 2021M

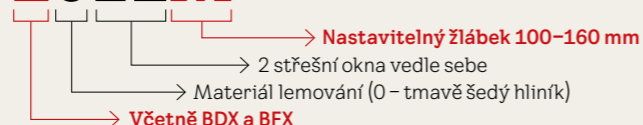

## Objednávání sestav střešních oken VELUX krok za krokem

1. Zvolte typ střešního okna
2. Zvolte požadovaný typ sestavy oken podle ilustrací na pravé straně (pozice dílů je určena vždy při pohledu z exteriéru).
3. Zvolte vhodný typ kombi lemování podle typu střešní krytiny a úrovně montáže.
4. Určete rámovou vzdálenost "a" / "b".
5. Na základě informací výše objednejte požadovaný typ kombi lemování.

Každý díl lemování je znázorněn na grafice a barevně označen pro snadnou identifikaci. Pro správnou instalaci je obvykle nutné zkombinovat několik dílů. Příklad:

### 2 okna vedle sebe ve velikosti MK06

- EK- MK06 2021M – pro EKW/EKS/EKB
- EK- MK06 2001M + EK- MK06 2003M – pro EKT/EKQ/EKJ/EKN

### 3 okna vedle sebe ve velikosti MK06

- EK- MK06 2021M + EK- MK06 2002M – pro EKW/EKS/EKB
- EK- MK06 2001M + EK- MK06 2003M + EK- MK06 2002M – pro EKT/EKQ/EKJ/EKN

### 2 okna nad sebou ve velikosti MK06:

- ED- MK06 2000+ EK- MK06 2007ME – E = rámová vzdálenost 100 mm
- ED- MK06 2000+ EK- MK06 2007MJ – J = rámová vzdálenost 250 mm

## Doporučení

- Pozice dílů lemování je určena vždy při pohledu z exteriéru.
- V případě sestav oken vedle sebe musí mít všechna okna totožnou výšku.
- V případě sestav oken nad sebou musí mít všechna okna totožnou šířku.
- V případě, že požadujete kombi lemování s nestandardní rámovou vzdáleností "a" nebo "b", kontaktujte prosím zákaznické oddělení VELUX.
- Tyto informace neplatí pro sestavy s doplňkovými okny nebo speciální produkty (např. střešní balkón, terasa aj.). Více informací k těmto produktům najdete na příslušných stranách ceníku.

Šířka okna v cm (velikost)	Doporučená vzdálenost kroků (v cm) pro okno se zateplovací sadou BDX
55 (CK-)	59–61 cm
66 (FK-)	70–72 cm
78 (MK-)	82–84 cm
94 (PK-)	98–100 cm
114 (SK-)	118–120 cm
134 (UK-)	138–140 cm

## Sestava oken vedle sebe

### 2 okna vedle sebe

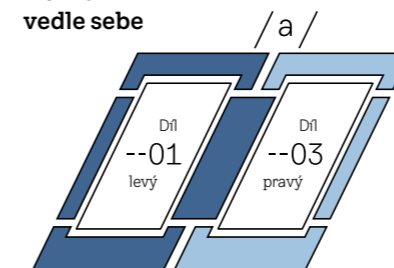

--21 set = díl ---1 + díl ---3  
Tento set lemování může být použit i v dalších kombinacích.

### 3 okna vedle sebe

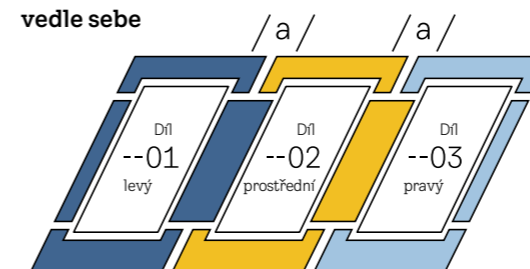

### 4 okna vedle sebe

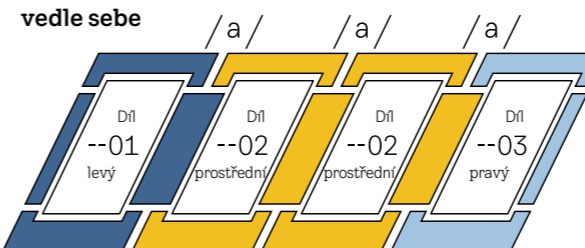

## Sestava oken nad sebou

### 2 okna nad sebou

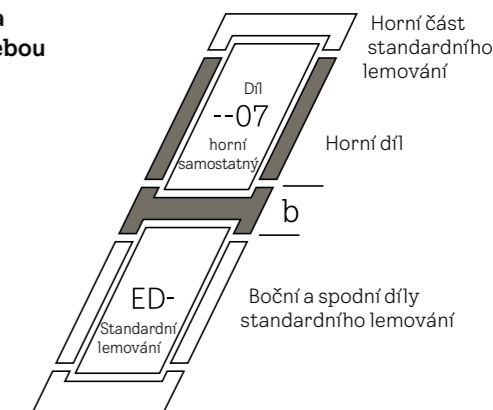

### 3 okna nad sebou

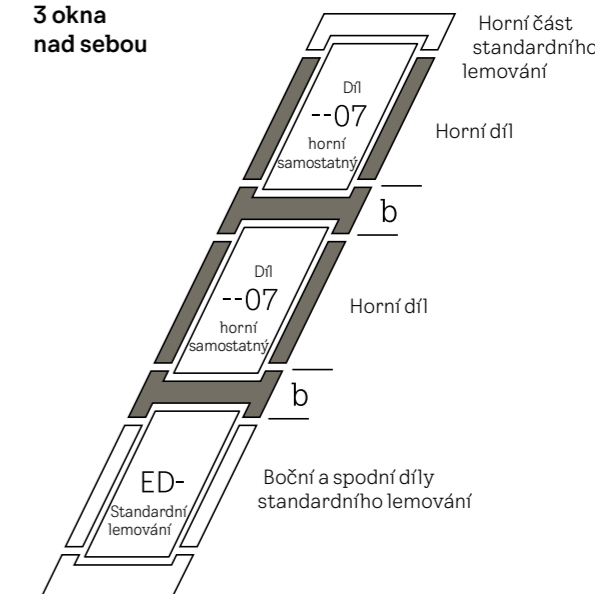

## Sestava oken vedle sebe / nad sebou

### Sestava 4 oken

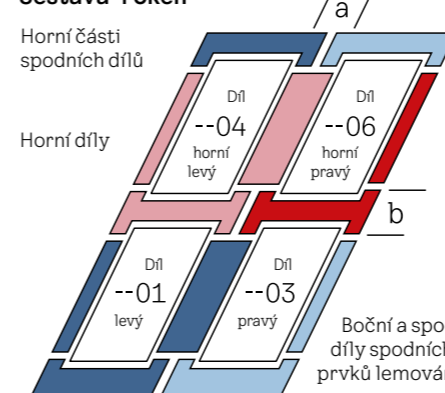

### Sestava 12 oken

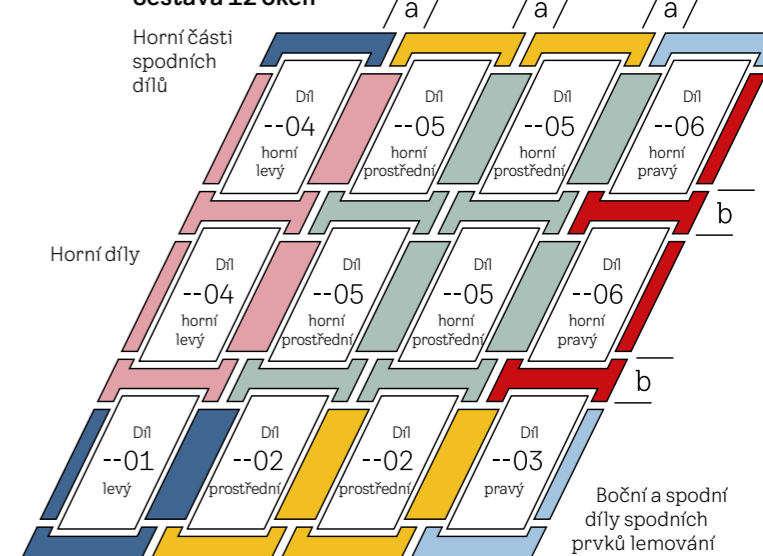



## LEMOVÁNÍ PRO MONTÁŽ V SESTAVĚ

### NASTAVITELNÝ STŘEDOVÝ ŽLÁBEK

	Standardní úroveň montáže (červená úroveň)						
	EKW 2021M	EKW 2001M EKW 2002M EKW 2003M EKW 2004ME EKW 2006ME EKW 2007ME	EKW 2004MJ EKW 2006MJ EKW 2007MJ	EKT 2001M EKT 2002M EKT 2003M	EKS 2021M	EKS 2001M EKS 2003M	EKS 2002M EKS 2004ME EKS 2004MJ EKS 2006ME EKS 2006MJ EKS 2007ME EKS 2007MJ
	Profilované střešní krytiny do 120 mm			Ploché střešní tašky tloušťky 15-40 mm	Ploché střešní krytiny do 16 mm (2 x 8 mm)		
Sklon střechy (°)	15-90	15-90	15-90	20-90	15-90	15-90	15-90
<b>Kód rozměru</b> Velikost rámu v cm							
CK02 55x78	5 652,89 <b>6 840,00</b>	2 826,45 <b>3 420,00</b>	2 826,45 <b>3 420,00</b>	2 826,45 <b>3 420,00</b>	5 652,89 <b>6 840,00</b>	2 826,45 <b>3 420,00</b>	2 826,45 <b>3 420,00</b>
CK04 55x98	5 785,12 <b>7 000,00</b>	2 892,56 <b>3 500,00</b>	2 892,56 <b>3 500,00</b>	2 892,56 <b>3 500,00</b>	5 785,12 <b>7 000,00</b>	2 892,56 <b>3 500,00</b>	2 892,56 <b>3 500,00</b>
CK06 55x118	6 000,00 <b>7 260,00</b>	3 000,00 <b>3 630,00</b>	3 000,00 <b>3 630,00</b>	3 000,00 <b>3 630,00</b>	6 000,00 <b>7 260,00</b>	3 000,00 <b>3 630,00</b>	3 000,00 <b>3 630,00</b>
FK04 66x98	6 000,00 <b>7 260,00</b>	3 000,00 <b>3 630,00</b>	3 000,00 <b>3 630,00</b>	3 000,00 <b>3 630,00</b>	6 000,00 <b>7 260,00</b>	3 000,00 <b>3 630,00</b>	3 000,00 <b>3 630,00</b>
FK06 66x118	6 462,81 <b>7 820,00</b>	3 231,40 <b>3 910,00</b>	3 231,40 <b>3 910,00</b>	3 231,40 <b>3 910,00</b>	6 462,81 <b>7 820,00</b>	3 231,40 <b>3 910,00</b>	3 231,40 <b>3 910,00</b>
FK08 66x140	6 809,92 <b>8 240,00</b>	3 404,96 <b>4 120,00</b>	3 404,96 <b>4 120,00</b>	3 404,96 <b>4 120,00</b>	6 809,92 <b>8 240,00</b>	3 404,96 <b>4 120,00</b>	3 404,96 <b>4 120,00</b>
MK04 78x98	6 462,81 <b>7 820,00</b>	3 231,40 <b>3 910,00</b>	3 231,40 <b>3 910,00</b>	3 231,40 <b>3 910,00</b>	6 462,81 <b>7 820,00</b>	3 231,40 <b>3 910,00</b>	3 231,40 <b>3 910,00</b>
MK06 78x118	6 809,92 <b>8 240,00</b>	3 404,96 <b>4 120,00</b>	3 404,96 <b>4 120,00</b>	3 404,96 <b>4 120,00</b>	6 809,92 <b>8 240,00</b>	3 404,96 <b>4 120,00</b>	3 404,96 <b>4 120,00</b>
MK08 78x140	7 223,14 <b>8 740,00</b>	3 611,57 <b>4 370,00</b>	3 611,57 <b>4 370,00</b>	3 611,57 <b>4 370,00</b>	7 223,14 <b>8 740,00</b>	3 611,57 <b>4 370,00</b>	3 611,57 <b>4 370,00</b>
MK10 78x160	7 966,94 <b>9 640,00</b>	3 983,47 <b>4 820,00</b>	3 983,47 <b>4 820,00</b>	3 983,47 <b>4 820,00</b>	7 966,94 <b>9 640,00</b>	3 983,47 <b>4 820,00</b>	3 983,47 <b>4 820,00</b>
MK12 78x180	8 099,17 <b>9 800,00</b>	4 049,59 <b>4 900,00</b>	-	4 049,59 <b>4 900,00</b>	-	-	-
PK06 94x118	7 702,48 <b>9 320,00</b>	3 851,24 <b>4 660,00</b>	3 851,24 <b>4 660,00</b>	3 851,24 <b>4 660,00</b>	7 702,48 <b>9 320,00</b>	3 851,24 <b>4 660,00</b>	3 851,24 <b>4 660,00</b>
PK08 94x140	8 099,17 <b>9 800,00</b>	4 049,59 <b>4 900,00</b>	4 049,59 <b>4 900,00</b>	4 049,59 <b>4 900,00</b>	8 099,17 <b>9 800,00</b>	4 049,59 <b>4 900,00</b>	4 049,59 <b>4 900,00</b>
PK10 94x160	8 380,17 <b>10 140,00</b>	4 190,08 <b>5 070,00</b>	4 190,08 <b>5 070,00</b>	4 190,08 <b>5 070,00</b>	8 380,17 <b>10 140,00</b>	4 190,08 <b>5 070,00</b>	4 190,08 <b>5 070,00</b>
SK06 114x118	8 033,06 <b>9 720,00</b>	4 016,53 <b>4 860,00</b>	4 016,53 <b>4 860,00</b>	4 016,53 <b>4 860,00</b>	8 033,06 <b>9 720,00</b>	4 016,53 <b>4 860,00</b>	4 016,53 <b>4 860,00</b>
SK08 114x140	8 512,40 <b>10 300,00</b>	4 256,20 <b>5 150,00</b>	4 256,20 <b>5 150,00</b>	4 256,20 <b>5 150,00</b>	8 512,40 <b>10 300,00</b>	4 256,20 <b>5 150,00</b>	4 256,20 <b>5 150,00</b>
SK10 114x160	8 859,50 <b>10 720,00</b>	4 429,75 <b>5 360,00</b>	4 429,75 <b>5 360,00</b>	4 429,75 <b>5 360,00</b>	8 859,50 <b>10 720,00</b>	4 429,75 <b>5 360,00</b>	4 429,75 <b>5 360,00</b>
UK04 134x98	8 512,40 <b>10 300,00</b>	4 256,20 <b>5 150,00</b>	4 256,20 <b>5 150,00</b>	4 256,20 <b>5 150,00</b>	8 512,40 <b>10 300,00</b>	-	4 256,20 <b>5 150,00</b>
UK08 134x140	9 190,08 <b>11 120,00</b>	4 595,04 <b>5 560,00</b>	4 595,04 <b>5 560,00</b>	4 595,04 <b>5 560,00</b>	9 190,08 <b>11 120,00</b>	4 595,04 <b>5 560,00</b>	4 595,04 <b>5 560,00</b>
UK10 134x160	10 214,88 <b>12 360,00</b>	5 107,44 <b>6 180,00</b>	5 107,44 <b>6 180,00</b>	5 107,44 <b>6 180,00</b>	10 214,88 <b>12 360,00</b>	5 107,44 <b>6 180,00</b>	5 107,44 <b>6 180,00</b>

Kombi lemování s nastavitelným středovým žlábkem obsahuje v balení také zateplovací sadu BDx a hydroizolační sadu BFX s drenážním žlábkem. Lemování EKW/EKS 2021M je řešení pro montáž 2 oken vedle sebe, obsahuje díly lemování EKW/EKS 2001M a 2003M. Vybrané typy lemování jsou dostupné také v měděném a titanizinkovém provedení. Pro více informací kontaktujte zákaznické oddělení VELUX.

	Standardní úroveň montáže (červená úroveň)					
	EKQ 2001M EKQ 2002M EKQ 2003M EKQ 2004ME EKQ 2006ME EKQ 2007ME EKQ 2007MJ	EKQ 2004MJ EKQ 2006MJ	EKB 2021M	EKB 2001M EKB 2002M EKB 2003M EKB 2004ME EKB 2004MJ EKB 2006ME EKB 2006MJ EKB 2007ME EKB 2007MJ	EKX 2005ME	EKX 2005MJ
	Plechové panely typu click s výškou drážky 25-35 mm		Profilované střešní krytiny (bobrovka) s výškou profilu do 38 mm (2 x 19 mm)	Univerzální, všechny typy střešních krytin		
Sklon střechy (°)	15-90	15-90	25-90	25-90	15-90	15-90
<b>Kód rozměru</b> Velikost rámu v cm						
CK02 55x78	2 826,45 <b>3 420,00</b>	2 826,45 <b>3 420,00</b>	5 652,89 <b>6 840,00</b>	2 826,45 <b>3 420,00</b>	2 826,45 <b>3 420,00</b>	2 826,45 <b>3 420,00</b>
CK04 55x98	2 892,56 <b>3 500,00</b>	2 892,56 <b>3 500,00</b>	5 785,12 <b>7 000,00</b>	2 892,56 <b>3 500,00</b>	2 892,56 <b>3 500,00</b>	2 892,56 <b>3 500,00</b>
CK06 55x118	3 000,00 <b>3 630,00</b>	3 000,00 <b>3 630,00</b>	6 000,00 <b>7 260,00</b>	3 000,00 <b>3 630,00</b>	3 000,00 <b>3 630,00</b>	3 000,00 <b>3 630,00</b>
FK04 66x98	3 000,00 <b>3 630,00</b>	3 000,00 <b>3 630,00</b>	6 000,00 <b>7 260,00</b>	3 000,00 <b>3 630,00</b>	3 000,00 <b>3 630,00</b>	3 000,00 <b>3 630,00</b>
FK06 66x118	3 231,40 <b>3 910,00</b>	3 231,40 <b>3 910,00</b>	6 462,81 <b>7 820,00</b>	3 231,40 <b>3 910,00</b>	3 231,40 <b>3 910,00</b>	3 231,40 <b>3 910,00</b>
FK08 66x140	3 404,96 <b>4 120,00</b>	3 404,96 <b>4 120,00</b>	6 809,92 <b>8 240,00</b>	3 404,96 <b>4 120,00</b>	3 404,96 <b>4 120,00</b>	3 404,96 <b>4 120,00</b>
MK04 78x98	3 231,40 <b>3 910,00</b>	3 231,40 <b>3 910,00</b>	6 462,81 <b>7 820,00</b>	3 231,40 <b>3 910,00</b>	3 231,40 <b>3 910,00</b>	3 231,40 <b>3 910,00</b>
MK06 78x118	3 404,96 <b>4 120,00</b>	3 404,96 <b>4 120,00</b>	6 809,92 <b>8 240,00</b>	3 404,96 <b>4 120,00</b>	3 404,96 <b>4 120,00</b>	3 404,96 <b>4 120,00</b>
MK08 78x140	3 611,57 <b>4 370,00</b>	3 611,57 <b>4 370,00</b>	7 223,14 <b>8 740,00</b>	3 611,57 <b>4 370,00</b>	3 611,57 <b>4 370,00</b>	3 611,57 <b>4 370,00</b>
MK10 78x160	3 983,47 <b>4 820,00</b>	3 983,47 <b>4 820,00</b>	7 966,94 <b>9 640,00</b>	3 983,47 <b>4 820,00</b>	3 983,47 <b>4 820,00</b>	3 983,47 <b>4 820,00</b>
MK12 78x180	4 049,59 <b>4 900,00</b>	-	-	-	4 049,59 <b>4 900,00</b>	-
PK06 94x118	3 851,24 <b>4 660,00</b>	3 851,24 <b>4 660,00</b>	7 702,48 <b>9 320,00</b>	3 851,24 <b>4 660,00</b>	3 851,24 <b>4 660,00</b>	3 851,24 <b>4 660,00</b>
PK08 94x140	4 049,59 <b>4 900,00</b>	4 049,59 <b>4 900,00</b>	8 099,17 <b>9 800,00</b>	4 049,59 <b>4 900,00</b>	4 049,59 <b>4 900,00</b>	4 049,59 <b>4 900,00</b>
PK10 94x160	4 190,08 <b>5 070,00</b>	4 190,08 <b>5 070,00</b>	8 380,17 <b>10 140,00</b>	4 190,08 <b>5 070,00</b>	4 190,08 <b>5 070,00</b>	4 190,08 <b>5 070,00</b>
SK06 114x118	4 016,53 <b>4 860,00</b>	4 016,53 <b>4 860,00</b>	8 033,06 <b>9 720,00</b>	4 016,53 <b>4 860,00</b>	4 016,53 <b>4 860,00</b>	4 016,53 <b>4 860,00</b>
SK08 114x140	4 256,20 <b>5 150,00</b>	4 256,20 <b>5 150,00</b>	8 512,40 <b>10 300,00</b>	4 256,20 <b>5 150,00</b>	4 256,20 <b>5 150,00</b>	4 256,20 <b>5 150,00</b>
SK10 114x160	4 429,75 <b>5 360,00</b>	4 429,75 <b>5 360,00</b>	8 859,50 <b>10 720,00</b>	4 429,75 <b>5 360,00</b>	4 429,75 <b>5 360,00</b>	4 429,75 <b>5 360,00</b>
UK04 134x98	4 256,20 <b>5 150,00</b>	4 256,20 <b>5 150,00</b>	8 512,40 <b>10 300,00</b>	4 256,20 <b>5 150,00</b>	4 256,20 <b>5 150,00</b>	4 256,20 <b>5 150,00</b>
UK08 134x140	4 595,04 <b>5 560,00</b>	4 595,04 <b>5 560,00</b>	9 190,08 <b>11 120,00</b>	4 595,04 <b>5 560,00</b>	4 595,04 <b>5 560,00</b>	4 595,04 <b>5 560,00</b>
UK10 134x160	5 107,44 <b>6 180,00</b>	5 107,44 <b>6 180,00</b>	10 214,88 <b>12 360,00</b>	5 107,44 <b>6 180,00</b>	5 107,44 <b>6 180,00</b>	5 107,44 <b>6 180,00</b>

Kombi lemování s nastavitelným středovým žlábkem obsahuje v balení také zateplovací sadu BDx a hydroizolační sadu BFX s drenážním žlábkem. Lemování EKB 2021M je řešení pro montáž 2 oken vedle sebe, obsahuje díly lemování EKB 2001M a 2003M. Vybrané typy lemování jsou dostupné také v měděném a titanizinkovém provedení. Pro více informací kontaktujte zákaznické oddělení VELUX.



## LEMOVÁNÍ PRO MONTÁŽ V SESTAVĚ

### NASTAVITELNÝ STŘEDOVÝ ŽLÁBEK

	Standardní úroveň montáže (červená úroveň)		
	EKR 5021M	EKR 5002M	OKL 2521M
	Střešní lepenky do 16 mm		Integrovaná fotovoltaika
Sklon střechy (°)	15-90	15-90	15-90
Kód rozměru Velikost rámu v cm			
CK02 55x78	4 859,50 <b>5 880,00</b>	2 429,75 <b>2 940,00</b>	- -
CK04 55x98	4 975,21 <b>6 020,00</b>	2 487,60 <b>3 010,00</b>	- -
CK06 55x118	5 157,02 <b>6 240,00</b>	2 578,51 <b>3 120,00</b>	- -
FK04 66x98	5 157,02 <b>6 240,00</b>	2 578,51 <b>3 120,00</b>	- -
FK06 66x118	5 570,25 <b>6 740,00</b>	2 785,12 <b>3 370,00</b>	- -
FK08 66x140	5 851,24 <b>7 080,00</b>	2 925,62 <b>3 540,00</b>	- -
MK04 78x98	5 570,25 <b>6 740,00</b>	2 785,12 <b>3 370,00</b>	- -
MK06 78x118	5 851,24 <b>7 080,00</b>	2 925,62 <b>3 540,00</b>	9 801,65 <b>11 860,00</b>
MK08 78x140	6 214,88 <b>7 520,00</b>	3 107,44 <b>3 760,00</b>	10 396,69 <b>12 580,00</b>
MK10 78x160	6 859,50 <b>8 300,00</b>	3 429,75 <b>4 150,00</b>	11 471,07 <b>13 880,00</b>
MK12 78x180	- -	- -	- -
PK06 94x118	6 611,57 <b>8 000,00</b>	3 305,79 <b>4 000,00</b>	11 074,38 <b>13 400,00</b>
PK08 94x140	6 975,21 <b>8 440,00</b>	3 487,60 <b>4 220,00</b>	11 669,42 <b>14 120,00</b>
PK10 94x160	7 206,61 <b>8 720,00</b>	3 603,31 <b>4 360,00</b>	12 066,12 <b>14 600,00</b>
SK06 114x118	6 909,09 <b>8 360,00</b>	3 454,55 <b>4 180,00</b>	- -
SK08 114x140	7 322,31 <b>8 860,00</b>	3 661,16 <b>4 430,00</b>	- -
SK10 114x160	7 619,83 <b>9 220,00</b>	3 809,92 <b>4 610,00</b>	12 743,80 <b>15 420,00</b>
UK04 134x98	7 322,31 <b>8 860,00</b>	3 661,16 <b>4 430,00</b>	- -
UK08 134x140	7 900,83 <b>9 560,00</b>	3 950,41 <b>4 780,00</b>	- -
UK10 134x160	8 776,86 <b>10 620,00</b>	4 388,43 <b>5 310,00</b>	- -

Lemování EKR 5021M a OKL 2521M je řešení pro montáž 2 oken vedle sebe.

	LEMOVÁNÍ BASIC obsahuje hydroizolační sadu BFX a drenážní žlábek	
	EKW 1021M	EKW 1002M
	Standardní úroveň montáže (červená úroveň)	
	Profilované střešní krytiny do 120 mm	
Sklon střechy (°)	15-90	15-90
Kód rozměru Velikost rámu v cm		
CK02 55x78	4 859,50 <b>5 880,00</b>	- -
CK04 55x98	4 975,21 <b>6 020,00</b>	- -
CK06 55x118	5 570,25 <b>6 740,00</b>	- -
FK04 66x98	5 851,24 <b>7 080,00</b>	- -
FK06 66x118	5 570,25 <b>6 740,00</b>	- -
FK08 66x140	5 851,24 <b>7 080,00</b>	- -
MK04 78x98	5 570,25 <b>6 740,00</b>	- -
MK06 78x118	5 851,24 <b>7 080,00</b>	2 925,62 <b>3 540,00</b>
MK08 78x140	6 214,88 <b>7 520,00</b>	3 107,44 <b>3 760,00</b>
PK06 94x118	6 611,57 <b>8 000,00</b>	- -
PK08 94x140	6 975,21 <b>8 440,00</b>	- -
PK10 94x160	7 206,61 <b>8 720,00</b>	- -
SK06 114x118	6 909,09 <b>8 360,00</b>	3 454,55 <b>4 180,00</b>
SK08 114x140	7 322,31 <b>8 860,00</b>	- -
SK10 114x160	7 619,83 <b>9 220,00</b>	- -
UK08 134x140	7 900,83 <b>9 560,00</b>	- -

Lemování EKW 1021M je řešení pro montáž 2 oken vedle sebe.

	Zapuštěná úroveň montáže (modrá úroveň)					
	EKJ 2001M EKJ 2002M EKJ 2003M EKJ 2004ME EKJ 2006ME EKJ 2007ME	EKJ 2004MJ EKJ 2006MJ EKJ 2007MJ	EKN 2001M EKN 2002M EKN 2003M EKN 2004ME EKN 2006ME EKN 2007ME	EKN 2004MJ EKN 2006MJ EKN 2007MJ	EKX 2005MEF	EKX 2005MJF
	Ploché nebo profilované střešní krytiny do 90 mm		Ploché střešní krytiny do 16 mm (2 x 8 mm)		Univerzální pro všechny typy krytin	
Sklon střechy (°)	20-90	20-90	20-90	20-90	15-90	15-90
Kód rozměru Velikost rámu v cm						
CK02 55x78	3 388,43 <b>4 100,00</b>	3 388,43 <b>4 100,00</b>	3 388,43 <b>4 100,00</b>	3 388,43 <b>4 100,00</b>	2 826,45 <b>3 420,00</b>	2 826,45 <b>3 420,00</b>
CK04 55x98	3 471,07 <b>4 200,00</b>	3 471,07 <b>4 200,00</b>	3 471,07 <b>4 200,00</b>	3 471,07 <b>4 200,00</b>	2 892,56 <b>3 500,00</b>	2 892,56 <b>3 500,00</b>
CK06 55x118	3 595,04 <b>4 350,00</b>	3 595,04 <b>4 350,00</b>	3 595,04 <b>4 350,00</b>	3 595,04 <b>4 350,00</b>	3 000,00 <b>3 630,00</b>	3 000,00 <b>3 630,00</b>
FK04 66x98	3 595,04 <b>4 350,00</b>	3 595,04 <b>4 350,00</b>	3 595,04 <b>4 350,00</b>	3 595,04 <b>4 350,00</b>	3 000,00 <b>3 630,00</b>	3 000,00 <b>3 630,00</b>
FK06 66x118	3 884,30 <b>4 700,00</b>	3 884,30 <b>4 700,00</b>	3 884,30 <b>4 700,00</b>	3 884,30 <b>4 700,00</b>	3 231,40 <b>3 910,00</b>	3 231,40 <b>3 910,00</b>
FK08 66x140	4 082,64 <b>4 940,00</b>	4 082,64 <b>4 940,00</b>	4 082,64 <b>4 940,00</b>	4 082,64 <b>4 940,00</b>	3 404,96 <b>4 120,00</b>	3 404,96 <b>4 120,00</b>
MK04 78x98	3 884,30 <b>4 700,00</b>	3 884,30 <b>4 700,00</b>	3 884,30 <b>4 700,00</b>	3 884,30 <b>4 700,00</b>	3 231,40 <b>3 910,00</b>	3 231,40 <b>3 910,00</b>
MK06 78x118	4 082,64 <b>4 940,00</b>	4 082,64 <b>4 940,00</b>	4 082,64 <b>4 940,00</b>	4 082,64 <b>4 940,00</b>	3 404,96 <b>4 120,00</b>	3 404,96 <b>4 120,00</b>
MK08 78x140	4 330,58 <b>5 240,00</b>	4 330,58 <b>5 240,00</b>	4 330,58 <b>5 240,00</b>	4 330,58 <b>5 240,00</b>	3 611,57 <b>4 370,00</b>	3 611,57 <b>4 370,00</b>
MK10 78x160	4 776,86 <b>5 780,00</b>	4 776,86 <b>5 780,00</b>	4 776,86 <b>5 780,00</b>	4 776,86 <b>5 780,00</b>	3 983,47 <b>4 820,00</b>	3 983,47 <b>4 820,00</b>
MK12 78x180	4 859,50 <b>5 880,00</b>	- -	4 859,50 <b>5 880,00</b>	- -	- -	- -
PK06 94x118	4 619,83 <b>5 590,00</b>	4 619,83 <b>5 590,00</b>	4 619,83 <b>5 590,00</b>	4 619,83 <b>5 590,00</b>	3 851,24 <b>4 660,00</b>	3 851,24 <b>4 660,00</b>
PK08 94x140	4 859,50 <b>5 880,00</b>	4 859,50 <b>5 880,00</b>	4 859,50 <b>5 880,00</b>	4 859,50 <b>5 880,00</b>	4 049,59 <b>4 900,00</b>	4 049,59 <b>4 900,00</b>
PK10 94x160	5 024,79 <b>6 080,00</b>	5 024,79 <b>6 080,00</b>	5 024,79 <b>6 080,00</b>	5 024,79 <b>6 080,00</b>	4 190,08 <b>5 070,00</b>	4 190,08 <b>5 070,00</b>
SK06 114x118	4 818,18 <b>5 830,00</b>	4 818,18 <b>5 830,00</b>	4 818,18 <b>5 830,00</b>	4 818,18 <b>5 830,00</b>	4 016,53 <b>4 860,00</b>	4 016,53 <b>4 860,00</b>
SK08 114x140	5 107,44 <b>6 180,00</b>	5 107,44 <b>6 180,00</b>	5 107,44 <b>6 180,00</b>	5 107,44 <b>6 180,00</b>	4 256,20 <b>5 150,00</b>	4 256,20 <b>5 150,00</b>
SK10 114x160	5 314,05 <b>6 430,00</b>	5 314,05 <b>6 430,00</b>	5 314,05 <b>6 430,00</b>	5 314,05 <b>6 430,00</b>	4 429,75 <b>5 360,00</b>	4 429,75 <b>5 360,00</b>
UK04 134x98	5 107,44 <b>6 180,00</b>	5 107,44 <b>6 180,00</b>	5 107,44 <b>6 180,00</b>	5 107,44 <b>6 180,00</b>	4 256,20 <b>5 150,00</b>	4 256,20 <b>5 150,00</b>
UK08 134x140	5 512,40 <b>6 670,00</b>	5 512,40 <b>6 670,00</b>	5 512,40 <b>6 670,00</b>	5 512,40 <b>6 670,00</b>	4 595,04 <b>5 560,00</b>	4 595,04 <b>5 560,00</b>
UK10 134x160	6 132,23 <b>7 420,00</b>	6 132,23 <b>7 420,00</b>	6 132,23 <b>7 420,00</b>	6 132,23 <b>7 420,00</b>	5 107,44 <b>6 180,00</b>	5 107,44 <b>6 180,00</b>

Vybrané typy lemování jsou dostupné také v měděném a titanzinkovém provedení. Pro více informací kontaktujte zákaznické oddělení VELUX.

## LEMOVÁNÍ PRO MONTÁŽ V SESTAVĚ

MINI DORMER			
	EAW 6000	EAW 6021E	EAW 6031E
Přizvedávací lemování EAW, profilované střešní krytiny do 120 mm			
	1 okno	2 okna	3 okna
Sklon střechy (°)	10-75	10-75	10-75
Kód rozměru Velikost rámu v cm			
FK06 66x118	17 842,97 <b>21 590,00</b>	53 619,83 <b>64 880,00</b>	71 462,81 <b>86 470,00</b>
FK08 66x140	18 785,12 <b>22 730,00</b>	56 438,01 <b>68 290,00</b>	75 223,14 <b>91 020,00</b>
MK04 78x98	17 842,98 <b>21 590,00</b>	53 619,83 <b>64 880,00</b>	71 462,81 <b>86 470,00</b>
MK06 78x118	18 785,13 <b>22 730,00</b>	56 438,02 <b>68 290,00</b>	75 231,41 <b>91 030,00</b>
MK08 78x140	19 909,09 <b>24 090,00</b>	59 818,18 <b>72 380,00</b>	79 735,54 <b>96 480,00</b>
MK10 78x160	21 975,20 <b>26 590,00</b>	66 016,53 <b>79 880,00</b>	88 000,00 <b>106 480,00</b>
PK06 94x118	21 223,14 <b>25 680,00</b>	63 760,33 <b>77 150,00</b>	-
PK08 94x140	22 355,37 <b>27 050,00</b>	67 148,76 <b>81 250,00</b>	-
PK10 94x160	23 107,43 <b>27 960,00</b>	69 404,96 <b>83 980,00</b>	-
SK06 114x118	22 165,28 <b>26 820,00</b>	66 578,51 <b>80 560,00</b>	-
SK08 114x140	23 479,34 <b>28 410,00</b>	70 528,92 <b>85 340,00</b>	-
SK10 114x160	24 421,49 <b>29 550,00</b>	73 347,11 <b>88 750,00</b>	-
UK04 134x98	23 479,34 <b>28 410,00</b>	70 528,92 <b>85 340,00</b>	-
UK08 134x140	25 363,64 <b>30 690,00</b>	76 165,29 <b>92 160,00</b>	-
UK10 134x160	28 181,81 <b>34 100,00</b>	-	-

Řešení VELUX Mini Dormer umožňuje instalovat střešní okna VELUX nad střechou, čímž se uvnitř vytvoří další prostor. Střešní okna nejsou zahrnuta v ceně.

DORMER		
	EBW 2022BK	EBW 2032BK
Naše konstrukce vikýře nadzvedává okna ze střechy o 600 mm a zvětšuje prostor pro nábytek a dekoraci.		
Kombinace	4 střešních oken	6 střešních oken
Sklon střechy (°)	35-70	35-70
Kód rozměru Velikost rámu v cm		
MK06 78x118	156 628,10 <b>189 520,00</b>	168 900,83 <b>204 370,00</b>
PK06 94x118	158 049,59 <b>191 240,00</b>	-
SK06 114x118	159 900,83 <b>193 480,00</b>	-

Řešení VELUX Dormer umožňuje vyzdvihnout střešní okna VELUX ze střechy, čímž se v interiéru vytvoří další prostor. Lemování se dodává v přesné velikosti a dokonale pasuje ke střešním oknům VELUX dle vašeho výběru. Střešní okna nejsou zahrnuta v ceně.

## DORMER

Minimální výška stropu (B) – závisí na úhlu sklonu střechy (A)

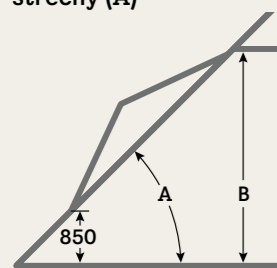

A	min. B mm
35°	2 003
40°	2 171
45°	2 328
50°	2 470
55°	2 600
60°	2 714
65°	2 815
70°	2 900

## Dostupné velikosti

Velikost okna	Sestava oken	Kód
MK06	2x2 střešní okna nebo 2x3 střešní okna	EBW MK06 2022BK EBW MK06 2032BK
PK06	2x2 střešní okna	EBW PK06 2022BK
SK06	2x2 střešní okna	EBW SK06 2022BK



## LEMOVÁNÍ PRO MONTÁŽ V SESTAVĚ

INSTALAČNÍ SET DUO obsahuje kompletní řešení: lemování, zateplovací sadu BDX, hydroizolační sadu BFX s drenážním žlábkem, nosný systém a meziokenní profil

	RÁMOVÁ VZDÁLENOST 100 MM					
	Standardní úroveň montáže (červená úroveň)					Zapuštěná úroveň montáže (modrá úroveň)
	EKW 4021E2 EKW 4021E3	EKT 4021E2	EKT 4021E3	EKS 4021E2 EKS 4021E3	EKB 4021E2 EKB 4021E3	EKJ 4021E2 EKJ 4021E3
	Profilované střešní krytiny do 120 mm	Ploché střešní tašky tloušťky 15-40 mm		Ploché střešní krytiny do 16 mm (2 x 8 mm)	Profilované střešní krytiny (bobrovka) s výškou profilu do 38 mm (2 x 19 mm)	Ploché nebo profilované střešní krytiny do 90 mm
Sklon střechy (°)	15-90	20-90	20-90	15-90	25-90	20-90
Kód rozměru Velikost rámu v cm						
CK02 55x78	9 578,51 <b>11 590,00</b>	9 578,52 <b>11 590,00</b>	9 578,52 <b>11 590,00</b>	9 578,51 <b>11 590,00</b>	9 578,51 <b>11 590,00</b>	13 041,32 <b>15 780,00</b>
CK04 55x98	10 363,63 <b>12 540,00</b>	10 363,63 <b>12 540,00</b>	10 363,63 <b>12 540,00</b>	10 363,63 <b>12 540,00</b>	10 363,63 <b>12 540,00</b>	13 859,49 <b>16 770,00</b>
CK06 55x118	10 991,73 <b>13 300,00</b>	10 991,73 <b>13 300,00</b>	10 991,73 <b>13 300,00</b>	10 991,73 <b>13 300,00</b>	10 991,73 <b>13 300,00</b>	14 520,65 <b>17 570,00</b>
FK04 66x98	10 694,21 <b>12 940,00</b>	10 694,21 <b>12 940,00</b>	10 694,21 <b>12 940,00</b>	10 694,21 <b>12 940,00</b>	10 694,21 <b>12 940,00</b>	14 388,42 <b>17 410,00</b>
FK06 66x118	11 570,24 <b>14 000,00</b>	11 570,23 <b>14 000,00</b>	11 570,23 <b>14 000,00</b>	11 570,24 <b>14 000,00</b>	11 570,24 <b>14 000,00</b>	15 380,16 <b>18 610,00</b>
FK08 66x140	12 661,16 <b>15 320,00</b>	12 661,16 <b>15 320,00</b>	12 661,16 <b>15 320,00</b>	12 661,16 <b>15 320,00</b>	12 661,16 <b>15 320,00</b>	16 520,65 <b>19 990,00</b>
MK04 78x98	11 322,31 <b>13 700,00</b>	11 322,30 <b>13 700,00</b>	11 322,30 <b>13 700,00</b>	11 322,31 <b>13 700,00</b>	11 322,31 <b>13 700,00</b>	15 355,37 <b>18 580,00</b>
MK06 78x118	12 082,64 <b>14 620,00</b>	12 082,64 <b>14 620,00</b>	12 082,64 <b>14 620,00</b>	12 082,64 <b>14 620,00</b>	12 082,64 <b>14 620,00</b>	16 165,27 <b>19 560,00</b>
MK08 78x140	13 239,67 <b>16 020,00</b>	13 239,67 <b>16 020,00</b>	13 239,67 <b>16 020,00</b>	13 239,67 <b>16 020,00</b>	13 239,67 <b>16 020,00</b>	17 404,96 <b>21 060,00</b>
MK10 78x160	14 669,42 <b>17 750,00</b>	14 669,42 <b>17 750,00</b>	14 669,42 <b>17 750,00</b>	14 669,42 <b>17 750,00</b>	14 669,42 <b>17 750,00</b>	18 983,47 <b>22 970,00</b>
MK12 78x180	- -	15 380,17 <b>18 610,00</b>	15 380,17 <b>18 610,00</b>	- -	- -	19 727,26 <b>23 870,00</b>
PK06 94x118	13 264,46 <b>16 050,00</b>	13 264,46 <b>16 050,00</b>	- -	13 264,46 <b>16 050,00</b>	13 264,46 <b>16 050,00</b>	17 909,08 <b>21 670,00</b>
PK08 94x140	14 404,96 <b>17 430,00</b>	14 404,97 <b>17 430,00</b>	- -	14 404,96 <b>17 430,00</b>	14 404,96 <b>17 430,00</b>	19 132,23 <b>23 150,00</b>
PK10 94x160	15 371,91 <b>18 600,00</b>	15 371,90 <b>18 600,00</b>	- -	15 371,91 <b>18 600,00</b>	15 371,91 <b>18 600,00</b>	20 148,76 <b>24 380,00</b>
SK06 114x118	14 181,82 <b>17 160,00</b>	14 181,82 <b>17 160,00</b>	- -	14 181,82 <b>17 160,00</b>	14 181,82 <b>17 160,00</b>	19 677,68 <b>23 810,00</b>
SK08 114x140	15 404,97 <b>18 640,00</b>	15 404,97 <b>18 640,00</b>	- -	15 404,97 <b>18 640,00</b>	15 404,97 <b>18 640,00</b>	21 000,01 <b>25 410,00</b>
SK10 114x160	16 438,02 <b>19 890,00</b>	16 438,02 <b>19 890,00</b>	- -	16 438,02 <b>19 890,00</b>	16 438,02 <b>19 890,00</b>	22 099,18 <b>26 740,00</b>
UK04 134x98	14 578,51 <b>17 640,00</b>	14 578,51 <b>17 640,00</b>	- -	14 578,51 <b>17 640,00</b>	14 578,51 <b>17 640,00</b>	20 611,57 <b>24 940,00</b>
UK08 134x140	16 413,22 <b>19 860,00</b>	16 413,22 <b>19 860,00</b>	- -	16 413,22 <b>19 860,00</b>	16 413,22 <b>19 860,00</b>	22 578,52 <b>27 320,00</b>
UK10 134x160	- -	18 123,97 <b>21 930,00</b>	- -	- -	- -	- -

	RÁMOVÁ VZDÁLENOST 18 MM	
	Standardní úroveň montáže (červená úroveň)	
	EBW 4021B2 EBW 4021B3	EBS 4021B2 EBS 4021B3
	Profilované střešní krytiny do 120 mm	Ploché střešní krytiny do 16 mm (2 x 8 mm)
Sklon střechy (°)	15-90	15-90
Kód rozměru Velikost rámu v cm		
CK02 55x78	10 991,74 <b>13 300,00</b>	10 570,25 <b>12 790,00</b>
CK04 55x98	11 818,18 <b>14 300,00</b>	11 380,16 <b>13 770,00</b>
CK06 55x118	12 479,33 <b>15 100,00</b>	12 033,05 <b>14 560,00</b>
FK04 66x98	12 181,81 <b>14 740,00</b>	11 735,53 <b>14 200,00</b>
FK06 66x118	13 198,34 <b>15 970,00</b>	12 710,74 <b>15 380,00</b>
FK08 66x140	14 363,64 <b>17 380,00</b>	13 851,24 <b>16 760,00</b>
MK04 78x98	12 950,41 <b>15 670,00</b>	12 462,81 <b>15 080,00</b>
MK06 78x118	13 785,12 <b>16 680,00</b>	13 272,72 <b>16 060,00</b>
MK08 78x140	15 041,32 <b>18 200,00</b>	14 495,87 <b>17 540,00</b>
MK10 78x160	16 661,16 <b>20 160,00</b>	16 066,12 <b>19 440,00</b>
MK12 78x180	17 413,22 <b>21 070,00</b>	- -
PK06 94x118	15 181,81 <b>18 370,00</b>	14 603,30 <b>17 670,00</b>
PK08 94x140	16 438,02 <b>19 890,00</b>	15 826,45 <b>19 150,00</b>
PK10 94x160	17 462,81 <b>21 130,00</b>	16 834,72 <b>20 370,00</b>
SK06 114x118	16 190,08 <b>19 590,00</b>	15 586,78 <b>18 860,00</b>
SK08 114x140	17 537,20 <b>21 220,00</b>	16 892,57 <b>20 440,00</b>
SK10 114x160	18 644,64 <b>22 560,00</b>	17 983,48 <b>21 760,00</b>
UK04 134x98	16 710,74 <b>20 220,00</b>	16 066,11 <b>19 440,00</b>
UK08 134x140	18 719,01 <b>22 650,00</b>	18 024,79 <b>21 810,00</b>
UK10 134x160	20 677,69 <b>25 020,00</b>	19 909,09 <b>24 090,00</b>

Instalační set je kompatibilní se všemi typy střešních oken VELUX. Okna nejsou zahrnuta v ceně a je nutné je objednat samostatně.

Poznámka: v závislosti na variantě obsahuje balení také krycí profil.

4021B2/4021E2 – bílý profil

4021B3/4021E3 – dřevěný profil

Pro více informací kontaktujte zákaznické oddělení VELUX.

Cena bez DPH (Kč)

Cena s DPH (Kč)

Pokud potřebujete jinou velikost, nebo u požadované velikosti chybí cena, kontaktujte zákaznické oddělení VELUX pro ověření dostupnosti.

Zvýrazněné produkty obvykle dodáváme do 2 pracovních dnů.



## LEMOVÁNÍ PRO MONTÁŽ V SESTAVĚ

**INSTALAČNÍ SET TRIO obsahuje kompletní řešení: lemování, zateplovací sadu BDX, hydroizolační sadu BFX s drenážním žlábkem, nosný systém a meziokenní profil**

RÁMOVÁ VZDÁLENOST 100 MM				
Standardní úroveň montáže (červená úroveň)				
	EKW 4031E2 EKW 4031E3	EKT 4031E2 EKT 4031E3	EKS 4031E2 EKS 4031E3	EKB 4031E2 EKB 4031E3
	Profilované střešní krytiny do 120 mm	Ploché střešní tašky tloušťky 15-40 mm	Ploché střešní krytiny do 16 mm (2 x 8 mm)	Profilované střešní krytiny (bobrovka) s výškou profilu do 38 mm (2 x 19 mm)
Sklon střechy (°)	15-90	20-90	15-90	25-90
Kód rozměru Velikost rámu v cm				
CK02 55x78	15 140,50 <b>18 320,00</b>	15 140,50 <b>18 320,00</b>	15 140,50 <b>18 320,00</b>	15 140,50 <b>18 320,00</b>
CK04 55x98	16 644,62 <b>20 140,00</b>	16 644,62 <b>20 140,00</b>	16 644,62 <b>20 140,00</b>	16 644,62 <b>20 140,00</b>
CK06 55x118	17 793,38 <b>21 530,00</b>	17 793,38 <b>21 530,00</b>	17 793,38 <b>21 530,00</b>	17 793,38 <b>21 530,00</b>
FK04 66x98	17 553,72 <b>21 240,00</b>	17 553,72 <b>21 240,00</b>	17 553,72 <b>21 240,00</b>	17 553,72 <b>21 240,00</b>
FK06 66x118	19 074,37 <b>23 080,00</b>	19 074,37 <b>23 080,00</b>	19 074,37 <b>23 080,00</b>	19 074,37 <b>23 080,00</b>
FK08 66x140	21 082,66 <b>25 510,00</b>	21 082,66 <b>25 510,00</b>	21 082,66 <b>25 510,00</b>	21 082,66 <b>25 510,00</b>
MK04 78x98	18 578,50 <b>22 480,00</b>	18 578,50 <b>22 480,00</b>	18 578,50 <b>22 480,00</b>	18 578,50 <b>22 480,00</b>
MK06 78x118	19 925,61 <b>24 110,00</b>	19 925,61 <b>24 110,00</b>	19 925,61 <b>24 110,00</b>	19 925,61 <b>24 110,00</b>
MK08 78x140	22 033,06 <b>26 660,00</b>	22 033,06 <b>26 660,00</b>	22 033,06 <b>26 660,00</b>	22 033,06 <b>26 660,00</b>
MK10 78x160	24 520,66 <b>29 670,00</b>	24 520,66 <b>29 670,00</b>	24 520,66 <b>29 670,00</b>	24 520,66 <b>29 670,00</b>
MK12 78x180	25 876,03 <b>31 310,00</b>	25 876,03 <b>31 310,00</b>	-	-

RÁMOVÁ VZDÁLENOST 18 MM		
Standardní úroveň montáže (červená úroveň)		
	EBW 4031B2 EBW 4031B3	EBS 4031B2 EBS 4031B3
	Profilované střešní krytiny do 120 mm	Ploché střešní krytiny do 16 mm (2 x 8 mm)
Sklon střechy (°)	15-90	15-90
Kód rozměru Velikost rámu v cm		
CK02 55x78	13 727,28 <b>16 610,00</b>	13 305,79 <b>16 100,00</b>
CK04 55x98	15 206,61 <b>18 400,00</b>	14 768,59 <b>17 870,00</b>
CK06 55x118	16 280,98 <b>19 700,00</b>	15 834,70 <b>19 160,00</b>
FK04 66x98	16 041,32 <b>19 410,00</b>	15 595,04 <b>18 870,00</b>
FK06 66x118	17 471,07 <b>21 140,00</b>	16 983,47 <b>20 550,00</b>
FK08 66x140	19 380,18 <b>23 450,00</b>	18 867,78 <b>22 830,00</b>
MK04 78x98	16 975,20 <b>20 540,00</b>	16 487,60 <b>19 950,00</b>
MK06 78x118	18 223,13 <b>22 050,00</b>	17 710,73 <b>21 430,00</b>
MK08 78x140	20 223,14 <b>24 470,00</b>	19 677,69 <b>23 810,00</b>
MK10 78x160	22 528,93 <b>27 260,00</b>	21 933,89 <b>26 540,00</b>
MK12 78x180	23 859,50 <b>28 870,00</b>	-

Instalační set je kompatibilní se všemi typy střešních oken VELUX. Okna nejsou zahrnuta v ceně a je nutné je objednat samostatně.  
Poznámka: v závislosti na variantě obsahuje balení také krycí profil.

4031B2/4031E2 – bílý profil  
4031B3/4031E3 – dřevěný profil

Pro více informací kontaktujte zákaznické oddělení VELUX.

## MONTÁŽNÍ PŘÍSLUŠENSTVÍ PRO STŘEŠNÍ OKNA

## MONTÁŽNÍ PŘÍSLUŠENSTVÍ PRO STŘEŠNÍ OKNA

Kód rozměru Velikost rámu v cm	Montážní sada BDX obsahuje zateplovací rám BDX, hydroizolační manžetu BFX a drenážní žlábek		Hydroizolační fólie BFX je vyrobena z difuzně prodyšného materiálu a zajistí dokonalé napojení mezi střešním oknem a konstrukcí		Parotěsná fólie BBX zajistí dokonalé těsné napojení mezi střešním oknem a konstrukcí	
	BDX 2000	BDX 2000F	BFX 1000	BFX 1000F	BBX 0000	BBX 0021B
	Montážní sada VELUX BDX, samostatná montáž	Montážní sada VELUX BDX, samostatná montáž	Manžeta z hydroizolační fólie VELUX BFX, samostatná montáž	Manžeta z hydroizolační fólie VELUX BFX, samostat- ná zapuštěná montáž	Parotěsná fólie VELUX BBX	Parotěsná fólie VELUX BBX, montáž vedle sebe 18 mm
CK02 55x78	1 413,22 <b>1 710,00</b>	1 694,21 <b>2 050,00</b>	702,48 <b>850,00</b>	851,24 <b>1 030,00</b>	702,48 <b>850,00</b>	1 413,22 <b>1 710,00</b>
CK04 55x98	1 446,28 <b>1 750,00</b>	1 735,54 <b>2 100,00</b>	727,27 <b>880,00</b>	867,77 <b>1 050,00</b>	727,27 <b>880,00</b>	1 446,28 <b>1 750,00</b>
CK06 55x118	1 495,87 <b>1 810,00</b>	1 801,65 <b>2 180,00</b>	752,07 <b>910,00</b>	900,83 <b>1 090,00</b>	752,07 <b>910,00</b>	1 495,87 <b>1 810,00</b>
FK04 66x98	1 495,87 <b>1 810,00</b>	1 801,65 <b>2 180,00</b>	752,07 <b>910,00</b>	900,83 <b>1 090,00</b>	752,07 <b>910,00</b>	1 495,87 <b>1 810,00</b>
FK06 66x118	1 619,83 <b>1 960,00</b>	1 942,15 <b>2 350,00</b>	809,92 <b>980,00</b>	966,94 <b>1 170,00</b>	809,92 <b>980,00</b>	1 619,83 <b>1 960,00</b>
FK08 66x140	1 702,48 <b>2 060,00</b>	2 041,32 <b>2 470,00</b>	851,24 <b>1 030,00</b>	1 024,79 <b>1 240,00</b>	851,24 <b>1 030,00</b>	1 702,48 <b>2 060,00</b>
MK04 78x98	1 619,83 <b>1 960,00</b>	1 942,15 <b>2 350,00</b>	809,92 <b>980,00</b>	966,94 <b>1 170,00</b>	809,92 <b>980,00</b>	1 619,83 <b>1 960,00</b>
MK06 78x118	1 702,48 <b>2 060,00</b>	2 041,32 <b>2 470,00</b>	851,24 <b>1 030,00</b>	1 024,79 <b>1 240,00</b>	851,24 <b>1 030,00</b>	1 702,48 <b>2 060,00</b>
MK08 78x140	1 801,65 <b>2 180,00</b>	2 165,29 <b>2 620,00</b>	900,83 <b>1 090,00</b>	1 082,64 <b>1 310,00</b>	900,83 <b>1 090,00</b>	1 801,65 <b>2 180,00</b>
MK10 78x160	1 991,74 <b>2 410,00</b>	2 388,43 <b>2 890,00</b>	1 000,00 <b>1 210,00</b>	1 198,35 <b>1 450,00</b>	1 000,00 <b>1 210,00</b>	1 991,74 <b>2 410,00</b>
MK12 78x180	2 024,79 <b>2 450,00</b>	2 429,75 <b>2 940,00</b>	1 016,53 <b>1 230,00</b>	1 214,88 <b>1 470,00</b>	1 016,53 <b>1 230,00</b>	2 024,79 <b>2 450,00</b>
PK06 94x118	1 925,62 <b>2 330,00</b>	2 305,79 <b>2 790,00</b>	958,68 <b>1 160,00</b>	1 157,02 <b>1 400,00</b>	958,68 <b>1 160,00</b>	1 925,62 <b>2 330,00</b>
PK08 94x140	2 024,79 <b>2 450,00</b>	2 429,75 <b>2 940,00</b>	1 016,53 <b>1 230,00</b>	1 214,88 <b>1 470,00</b>	1 016,53 <b>1 230,00</b>	2 024,79 <b>2 450,00</b>
PK10 94x160	2 090,91 <b>2 530,00</b>	2 512,40 <b>3 040,00</b>	1 049,59 <b>1 270,00</b>	1 256,20 <b>1 520,00</b>	1 049,59 <b>1 270,00</b>	2 090,91 <b>2 530,00</b>
SK06 114x118	2 008,26 <b>2 430,00</b>	2 413,22 <b>2 920,00</b>	1 008,26 <b>1 220,00</b>	1 206,61 <b>1 460,00</b>	1 008,26 <b>1 220,00</b>	2 008,26 <b>2 430,00</b>
SK08 114x140	2 132,23 <b>2 580,00</b>	2 553,72 <b>3 090,00</b>	1 066,12 <b>1 290,00</b>	1 280,99 <b>1 550,00</b>	1 066,12 <b>1 290,00</b>	2 132,23 <b>2 580,00</b>
SK10 114x160	2 214,88 <b>2 680,00</b>	2 652,89 <b>3 210,00</b>	1 107,44 <b>1 340,00</b>	1 330,58 <b>1 610,00</b>	1 107,44 <b>1 340,00</b>	2 214,88 <b>2 680,00</b>
UK04 134x98	2 132,23 <b>2 580,00</b>	2 553,72 <b>3 090,00</b>	1 066,12 <b>1 290,00</b>	1 280,99 <b>1 550,00</b>	1 066,12 <b>1 290,00</b>	2 132,23 <b>2 580,00</b>
UK08 134x140	2 297,52 <b>2 780,00</b>	2 760,33 <b>3 340,00</b>	1 148,76 <b>1 390,00</b>	1 380,17 <b>1 670,00</b>	1 148,76 <b>1 390,00</b>	2 297,52 <b>2 780,00</b>
UK10 134x160	2 553,72 <b>3 090,00</b>	3 066,12 <b>3 710,00</b>	1 280,99 <b>1 550,00</b>	1 528,93 <b>1 850,00</b>	1 280,99 <b>1 550,00</b>	- -

OPLECHOVÁNÍ - BOČNÍ, SPODNÍ  
A HORNÍ KRYCÍ PLECHY

Sklon střechy (°)	ZWC 0000T	ZWC 2000T
	Sada oplechování	Sada oplechování se zateplovací sadou BDX
Sklon střechy (°)	-	-
Kód rozměru Velikost rámu v cm		
CK02 55x78	991,74 <b>1 200,00</b>	1 413,22 <b>1 710,00</b>
CK04 55x98	1 016,53 <b>1 230,00</b>	1 446,28 <b>1 750,00</b>
CK06 55x118	1 049,59 <b>1 270,00</b>	1 495,87 <b>1 810,00</b>
FK04 66x98	1 049,59 <b>1 270,00</b>	1 495,87 <b>1 810,00</b>
FK06 66x118	1 132,23 <b>1 370,00</b>	1 619,83 <b>1 960,00</b>
FK08 66x140	1 190,08 <b>1 440,00</b>	1 702,48 <b>2 060,00</b>
MK04 78x98	1 132,23 <b>1 370,00</b>	1 619,83 <b>1 960,00</b>
MK06 78x118	1 190,08 <b>1 440,00</b>	1 702,48 <b>2 060,00</b>
MK08 78x140	1 264,46 <b>1 530,00</b>	1 801,65 <b>2 180,00</b>
MK10 78x160	1 396,69 <b>1 690,00</b>	1 991,74 <b>2 410,00</b>
MK12 78x180	1 421,49 <b>1 720,00</b>	2 024,79 <b>2 450,00</b>
PK06 94x118	1 347,11 <b>1 630,00</b>	1 925,62 <b>2 330,00</b>
PK08 94x140	1 421,49 <b>1 720,00</b>	2 024,79 <b>2 450,00</b>
PK10 94x160	1 462,81 <b>1 770,00</b>	2 090,91 <b>2 530,00</b>
SK06 114x118	1 404,96 <b>1 700,00</b>	2 008,26 <b>2 430,00</b>
SK08 114x140	1 487,60 <b>1 800,00</b>	2 132,23 <b>2 580,00</b>
SK10 114x160	1 545,45 <b>1 870,00</b>	2 214,88 <b>2 680,00</b>
UK04 134x98	1 487,60 <b>1 800,00</b>	2 132,23 <b>2 580,00</b>
UK08 134x140	1 611,57 <b>1 950,00</b>	2 297,52 <b>2 780,00</b>
UK10 134x160	1 785,12 <b>2 160,00</b>	2 553,72 <b>3 090,00</b>

ROZŠÍŘENÁ  
NABÍDKA

Sada oplechování ZWC 2000T obsahuje také zateplovací rám BDX a hydroizolační fólii BFX s drenážním žlábkem.



## OSTĚNÍ

Ostění zajistí vynikající provedení vnitřní úpravy mezi střešním oknem a stávajícím ostěním; zhotoveno z bílého PVC s ochranným lakem						
	LSB 2000	LSB 2021B	LSB 2021E	LSB 2031B	LSB 2031E	LSC 2000
	Ostění VELUX LSB pro tloušťku střechy do 300 mm, samostatná montáž	Ostění VELUX LSB, montáž 2 oken vedle sebe (18 mm)	Ostění VELUX LSB, montáž 2 oken vedle sebe (100 mm)	Ostění VELUX LSB, montáž 3 oken vedle sebe (18 mm)	Ostění VELUX LSB, montáž 3 oken vedle sebe (100 mm)	Ostění VELUX LSC pro tloušťku střechy do 400 mm, samostatná montáž
Sklon střechy (°)	15-90	15-90	15-90	15-90	15-90	15-90
Kód rozměru Velikost rámu v cm						
CK02 55x78	4 099,17 <b>4 960,00</b>	8 198,35 <b>9 920,00</b>	8 198,35 <b>9 920,00</b>	12 297,52 <b>14 880,00</b>	12 297,52 <b>14 880,00</b>	5 115,70 <b>6 190,00</b>
CK04 55x98	4 198,35 <b>5 080,00</b>	8 396,69 <b>10 160,00</b>	8 396,69 <b>10 160,00</b>	12 586,78 <b>15 230,00</b>	12 586,78 <b>15 230,00</b>	5 239,67 <b>6 340,00</b>
CK06 55x118	4 347,11 <b>5 260,00</b>	8 685,95 <b>10 510,00</b>	8 685,95 <b>10 510,00</b>	13 033,06 <b>15 770,00</b>	13 033,06 <b>15 770,00</b>	5 421,49 <b>6 560,00</b>
FK04 66x98	4 347,11 <b>5 260,00</b>	8 685,95 <b>10 510,00</b>	8 685,95 <b>10 510,00</b>	13 033,06 <b>15 770,00</b>	13 033,06 <b>15 770,00</b>	5 421,49 <b>6 560,00</b>
FK06 66x118	4 694,21 <b>5 680,00</b>	9 380,17 <b>11 350,00</b>	9 380,17 <b>11 350,00</b>	14 074,38 <b>17 030,00</b>	14 074,38 <b>17 030,00</b>	5 851,24 <b>7 080,00</b>
FK08 66x140	4 933,88 <b>5 970,00</b>	9 876,03 <b>11 950,00</b>	9 876,03 <b>11 950,00</b>	14 809,92 <b>17 920,00</b>	14 809,92 <b>17 920,00</b>	6 165,29 <b>7 460,00</b>
MK04 78x98	4 694,21 <b>5 680,00</b>	9 380,17 <b>11 350,00</b>	9 380,17 <b>11 350,00</b>	14 074,38 <b>17 030,00</b>	14 074,38 <b>17 030,00</b>	5 851,24 <b>7 080,00</b>
MK06 78x118	4 933,88 <b>5 970,00</b>	9 876,03 <b>11 950,00</b>	9 876,03 <b>11 950,00</b>	14 809,92 <b>17 920,00</b>	14 809,92 <b>17 920,00</b>	6 165,29 <b>7 460,00</b>
MK08 78x140	5 231,40 <b>6 330,00</b>	10 462,81 <b>12 660,00</b>	10 462,81 <b>12 660,00</b>	15 702,48 <b>19 000,00</b>	15 702,48 <b>19 000,00</b>	6 528,93 <b>7 900,00</b>
MK10 78x160	5 776,86 <b>6 990,00</b>	11 553,72 <b>13 980,00</b>	11 553,72 <b>13 980,00</b>	17 330,58 <b>20 970,00</b>	17 330,58 <b>20 970,00</b>	7 206,61 <b>8 720,00</b>
MK12 78x180	5 876,03 <b>7 110,00</b>	11 752,07 <b>14 220,00</b>	11 752,07 <b>14 220,00</b>	17 628,10 <b>21 330,00</b>	17 628,10 <b>21 330,00</b>	7 330,58 <b>8 870,00</b>
PK06 94x118	5 578,51 <b>6 750,00</b>	11 157,02 <b>13 500,00</b>	11 157,02 <b>13 500,00</b>	-	-	6 966,94 <b>8 430,00</b>
PK08 94x140	5 876,03 <b>7 110,00</b>	11 752,07 <b>14 220,00</b>	11 752,07 <b>14 220,00</b>	-	-	7 330,58 <b>8 870,00</b>
PK10 94x160	6 074,38 <b>7 350,00</b>	12 148,76 <b>14 700,00</b>	12 148,76 <b>14 700,00</b>	-	-	7 578,51 <b>9 170,00</b>
SK06 114x118	5 826,45 <b>7 050,00</b>	11 652,89 <b>14 100,00</b>	11 652,89 <b>14 100,00</b>	-	-	7 272,73 <b>8 800,00</b>
SK08 114x140	6 173,55 <b>7 470,00</b>	12 347,11 <b>14 940,00</b>	12 347,11 <b>14 940,00</b>	-	-	7 702,48 <b>9 320,00</b>
SK10 114x160	6 421,49 <b>7 770,00</b>	12 834,71 <b>15 530,00</b>	12 834,71 <b>15 530,00</b>	-	-	8 008,26 <b>9 690,00</b>
UK04 134x98	6 173,55 <b>7 470,00</b>	12 347,11 <b>14 940,00</b>	12 347,11 <b>14 940,00</b>	-	-	7 702,48 <b>9 320,00</b>
UK08 134x140	6 661,16 <b>8 060,00</b>	13 330,58 <b>16 130,00</b>	13 330,58 <b>16 130,00</b>	-	-	8 322,31 <b>10 070,00</b>
UK10 134x160	7 404,96 <b>8 960,00</b>	14 809,92 <b>17 920,00</b>	14 809,92 <b>17 920,00</b>	-	-	9 247,93 <b>11 190,00</b>

Ostění LSB/LSC/LSD jsou kompatibilní s předchozí i současnou generací střešních oken VELUX. Pro další dostupné varianty ostění kontaktujte zákaznické oddělení VELUX.

## POMOCNÉ KROKVE PRO MONTÁŽ SESTAV STŘEŠNÍCH OKEN

	EBY 2100	EBY 2000	EKY 2000
	Meziokenní krokev VELUX EBY pro vzdálenost mezi rámy 18 mm		Meziokenní krokev VELUX EKY pro vzdálenost mezi rámy 100 mm
Kód velikosti			
W10	12 958,68 <b>15 680,00</b>	-	-
W35	-	7 785,12 <b>9 420,00</b>	10 958,68 <b>13 260,00</b>

Pomocné krokev EBY a EKY jsou dodávány v provedení s bílým nátěrem.

Pro více informací o lemování a montážním příslušenství pro sestavy s pomocnými krokvemi EBY/EKY kontaktujte zákaznické oddělení VELUX.

	LSD 2000	LSD 2021B	LSD 2021E
	Ostění VELUX LSD pro tloušťku střechy do 500 mm, samostatná montáž	Ostění VELUX LSD, montáž 2 oken vedle sebe (18 mm)	Ostění VELUX LSD, montáž 2 oken vedle sebe (100 mm)
Sklon střechy (°)	15-90	15-90	15-90
Kód rozměru Velikost rámu v cm			
CK02 55x78	6 983,48 <b>8 450,00</b>	13 958,68 <b>16 890,00</b>	13 958,68 <b>16 890,00</b>
CK04 55x98	7 148,76 <b>8 650,00</b>	14 297,52 <b>17 300,00</b>	14 297,52 <b>17 300,00</b>
CK06 55x118	7 404,96 <b>8 960,00</b>	14 801,65 <b>17 910,00</b>	14 801,65 <b>17 910,00</b>
FK04 66x98	7 404,96 <b>8 960,00</b>	14 801,65 <b>17 910,00</b>	14 801,65 <b>17 910,00</b>
FK06 66x118	7 991,73 <b>9 670,00</b>	15 983,47 <b>19 340,00</b>	15 983,47 <b>19 340,00</b>
FK08 66x140	8 413,22 <b>10 180,00</b>	16 818,18 <b>20 350,00</b>	16 818,18 <b>20 350,00</b>
MK04 78x98	7 991,74 <b>9 670,00</b>	15 983,47 <b>19 340,00</b>	15 983,47 <b>19 340,00</b>
MK06 78x118	8 413,22 <b>10 180,00</b>	16 818,18 <b>20 350,00</b>	16 818,18 <b>20 350,00</b>
MK08 78x140	8 917,36 <b>10 790,00</b>	17 826,45 <b>21 570,00</b>	17 826,45 <b>21 570,00</b>
MK10 78x160	9 842,98 <b>11 910,00</b>	19 677,69 <b>23 810,00</b>	19 677,69 <b>23 810,00</b>
MK12 78x180	10 008,26 <b>12 110,00</b>	20 016,53 <b>24 220,00</b>	20 016,53 <b>24 220,00</b>
PK06 94x118	9 504,13 <b>11 500,00</b>	-	-
PK08 94x140	10 008,27 <b>12 110,00</b>	-	-
PK10 94x160	10 347,11 <b>12 520,00</b>	-	-
SK06 114x118	9 925,62 <b>12 010,00</b>	-	-
SK08 114x140	10 512,39 <b>12 720,00</b>	-	-
SK10 114x160	10 933,88 <b>13 230,00</b>	-	-
UK04 134x98	10 512,40 <b>12 720,00</b>	-	-
UK08 134x140	11 355,38 <b>13 740,00</b>	-	-
UK10 134x160	12 611,57 <b>15 260,00</b>	-	-

## SVISLÁ DOPLŇKOVÁ OKNA, VÝKLOPNÁ

	VFE 3070	VFE 3068	VFE 3066	VFE 3062
	Manuální, borovicové dřevo s trojitou vrstvou bezbarvého laku			
	dvojsklo	trojsklo	trojsklo	trojsklo
U <sub>w</sub>	1.3	1.1	1.0	1.0
Sklon střechy (°)	15-55	15-55	15-55	15-55
<i>Kód rozměru</i> Velikost rámu v cm				
MK31 78x60	13 074,38 <b>15 820,00</b>	16 338,84 <b>19 770,00</b>	18 305,79 <b>22 150,00</b>	19 611,57 <b>23 730,00</b>
MK35 78x95	14 669,42 <b>17 750,00</b>	18 338,84 <b>22 190,00</b>	20 537,19 <b>24 850,00</b>	- -
MK36 78x115	15 628,10 <b>18 910,00</b>	19 528,93 <b>23 630,00</b>	- -	- -
MK38 78x137	16 264,46 <b>19 680,00</b>	20 330,58 <b>24 600,00</b>	- -	- -
PK31 94x60	14 983,47 <b>18 130,00</b>	18 735,54 <b>22 670,00</b>	20 983,47 <b>25 390,00</b>	22 479,34 <b>27 200,00</b>
PK35 94x95	16 578,51 <b>20 060,00</b>	20 727,27 <b>25 080,00</b>	23 214,88 <b>28 090,00</b>	- -
PK36 94x115	17 223,14 <b>20 840,00</b>	21 520,66 <b>26 040,00</b>	- -	- -
PK38 94x137	17 859,50 <b>21 610,00</b>	22 322,31 <b>27 010,00</b>	- -	- -
SK31 114x60	16 743,80 <b>20 260,00</b>	20 925,62 <b>25 320,00</b>	23 438,02 <b>28 360,00</b>	25 107,44 <b>30 380,00</b>
SK35 114x95	18 173,55 <b>21 990,00</b>	22 719,01 <b>27 490,00</b>	25 446,28 <b>30 790,00</b>	- -
SK36 114x115	18 495,87 <b>22 380,00</b>	23 115,70 <b>27 970,00</b>	- -	- -
SK38 114x137	19 132,23 <b>23 150,00</b>	- -	- -	- -
UK31 134x60	18 173,55 <b>21 990,00</b>	22 719,01 <b>27 490,00</b>	25 446,28 <b>30 790,00</b>	27 264,46 <b>32 990,00</b>
UK35 134x95	19 768,60 <b>23 920,00</b>	24 710,74 <b>29 900,00</b>	27 677,69 <b>33 490,00</b>	29 652,89 <b>35 880,00</b>
UK36 134x115	20 090,91 <b>24 310,00</b>	- -	- -	- -
UK38 134x137	21 363,64 <b>25 850,00</b>	- -	- -	- -

Svislá doplňková okna VFE jsou určena pro instalaci se střešními okny GGL/GPL/GLL/GNL/GZL a GIL. Okna VFE nelze instalovat samostatně. Doplňková okna VFE a VIU jsou dostupná také s měděným nebo titanzinkovým oplechováním. Dřevěná okna VFE jsou bez příplatku dostupná i s bílým nátěrem. Pro více informací kontaktujte zákaznické oddělení VELUX.

## SVISLÁ DOPLŇKOVÁ OKNA, FIXNÍ

	VIU 0070	VIU 0068	VIU 0066	VIU 0062
	Fixní, bílé bezúdržbové provedení			
	dvojsklo	trojsklo	trojsklo	trojsklo
U <sub>w</sub>	1.3	1.1	1.0	1.0
Sklon střechy (°)	15-55	15-55	15-55	15-55
<i>Kód rozměru</i> Velikost rámu v cm				
MK31 78x60	11 363,64 <b>13 750,00</b>	14 206,61 <b>17 190,00</b>	15 909,09 <b>19 250,00</b>	17 049,59 <b>20 630,00</b>
MK35 78x95	12 752,07 <b>15 430,00</b>	15 933,88 <b>19 280,00</b>	17 851,24 <b>21 600,00</b>	19 123,97 <b>23 140,00</b>
MK36 78x115	13 578,51 <b>16 430,00</b>	- -	- -	- -
MK38 78x137	14 132,23 <b>17 100,00</b>	- -	- -	- -
PK31 94x60	13 024,79 <b>15 760,00</b>	16 280,99 <b>19 700,00</b>	18 239,67 <b>22 070,00</b>	19 537,19 <b>23 640,00</b>
PK35 94x95	14 413,22 <b>17 440,00</b>	18 016,53 <b>21 800,00</b>	20 181,82 <b>24 420,00</b>	21 619,83 <b>26 160,00</b>
PK36 94x115	14 966,94 <b>18 110,00</b>	- -	- -	- -
PK38 94x137	15 520,66 <b>18 780,00</b>	- -	- -	- -
SK31 114x60	14 553,72 <b>17 610,00</b>	18 190,08 <b>22 010,00</b>	20 371,90 <b>24 650,00</b>	21 826,45 <b>26 410,00</b>
SK35 114x95	15 801,65 <b>19 120,00</b>	19 752,07 <b>23 900,00</b>	22 115,70 <b>26 760,00</b>	23 702,48 <b>28 680,00</b>
SK36 114x115	16 074,38 <b>19 450,00</b>	- -	- -	- -
SK38 114x137	16 628,10 <b>20 120,00</b>	- -	- -	- -
UK31 134x60	15 801,65 <b>19 120,00</b>	19 752,07 <b>23 900,00</b>	22 115,70 <b>26 760,00</b>	23 702,48 <b>28 680,00</b>
UK35 134x95	17 181,82 <b>20 790,00</b>	21 479,34 <b>25 990,00</b>	24 057,85 <b>29 110,00</b>	- -
UK36 134x115	17 462,81 <b>21 130,00</b>	- -	- -	- -
UK38 134x137	18 570,25 <b>22 470,00</b>	- -	- -	- -

Doplňková střešní okna VIU jsou určena pro instalaci se střešními okny GGU/GPU/GLU/GNU a GIU. Okna VIU nelze instalovat samostatně.

## SESTAVA STŘEŠNÍHO OKNA SE SVISLÝM DOPLŇKOVÝM OKNEM VFE NEBO VIU

	PRO SAMOSTATNOU MONTÁŽ STŘEŠNÍHO OKNA SE SVISLÝM DOPLŇKOVÝM OKNEM				PRO SESTAVU 2 STŘEŠNÍCH OKEN SE SVISLÝMI DOPLŇKOVÝMI OKNY				
	Standardní úroveň montáže (červená úroveň)		Zapuštěná úroveň montáže (modrá úroveň)		Standardní úroveň montáže (červená úroveň)		Zapuštěná úroveň montáže (modrá úroveň)		
	EFW 2012	EFS 2012	EFJ 2012	EFN 2012	EFW 2022E	EFS 2022E	EFJ 2022E	EFN 2022E	
Profilované střešní krytiny do 120 mm	Profilované střešní krytiny do 120 mm	Ploché střešní krytiny do 16 mm (2 × 8 mm)	Ploché střešní krytiny do 16 mm (2 × 8 mm)	Ploché nebo profilované střešní krytiny do 90 mm	Ploché střešní krytiny do 16 mm (2 × 8 mm)	Ploché nebo profilované střešní krytiny do 90 mm	Ploché střešní krytiny do 16 mm (2 × 8 mm)	Ploché nebo profilované střešní krytiny do 120 mm	Ploché střešní krytiny do 16 mm (2 × 8 mm)
Sklon střechy (°)	15-55	15-55	20-55	20-55	15-55	15-55	20-55	20-55	
Kód rozměru Velikost rámu v cm									
MK04 78x98	5 173,55 <b>6 260,00</b>	5 173,55 <b>6 260,00</b>	5 173,55 <b>6 260,00</b>	5 173,55 <b>6 260,00</b>	10 867,77 <b>13 150,00</b>	10 867,77 <b>13 150,00</b>	10 867,77 <b>13 150,00</b>	10 867,77 <b>13 150,00</b>	
MK06 78x118	5 446,28 <b>6 590,00</b>	5 446,28 <b>6 590,00</b>	5 446,28 <b>6 590,00</b>	5 446,28 <b>6 590,00</b>	11 438,02 <b>13 840,00</b>	11 438,02 <b>13 840,00</b>	11 438,02 <b>13 840,00</b>	11 438,02 <b>13 840,00</b>	
MK08 78x140	5 776,86 <b>6 990,00</b>	5 776,86 <b>6 990,00</b>	5 776,86 <b>6 990,00</b>	5 776,86 <b>6 990,00</b>	12 123,97 <b>14 670,00</b>	12 123,97 <b>14 670,00</b>	12 123,97 <b>14 670,00</b>	12 123,97 <b>14 670,00</b>	
MK10 78x160	6 371,90 <b>7 710,00</b>	6 371,90 <b>7 710,00</b>	6 371,90 <b>7 710,00</b>	-	13 388,43 <b>16 200,00</b>	13 388,43 <b>16 200,00</b>	13 388,43 <b>16 200,00</b>	-	
MK12 78x180	6 479,34 <b>7 840,00</b>	-	6 479,34 <b>7 840,00</b>	6 479,34 <b>7 840,00</b>	13 611,57 <b>16 470,00</b>	13 611,57 <b>16 470,00</b>	13 611,57 <b>16 470,00</b>	-	
PK06 94x118	6 157,02 <b>7 450,00</b>	6 157,02 <b>7 450,00</b>	6 157,02 <b>7 450,00</b>	6 157,02 <b>7 450,00</b>	12 925,62 <b>15 640,00</b>	12 925,62 <b>15 640,00</b>	12 925,62 <b>15 640,00</b>	12 925,62 <b>15 640,00</b>	
PK08 94x140	6 479,34 <b>7 840,00</b>	6 479,34 <b>7 840,00</b>	6 479,34 <b>7 840,00</b>	6 479,34 <b>7 840,00</b>	13 611,57 <b>16 470,00</b>	13 611,57 <b>16 470,00</b>	13 611,57 <b>16 470,00</b>	13 611,57 <b>16 470,00</b>	
PK10 94x160	6 702,48 <b>8 110,00</b>	6 702,48 <b>8 110,00</b>	6 702,48 <b>8 110,00</b>	6 702,48 <b>8 110,00</b>	14 074,38 <b>17 030,00</b>	14 074,38 <b>17 030,00</b>	14 074,38 <b>17 030,00</b>	14 074,38 <b>17 030,00</b>	
SK06 114x118	6 429,75 <b>7 780,00</b>	6 429,75 <b>7 780,00</b>	6 429,75 <b>7 780,00</b>	6 429,75 <b>7 780,00</b>	13 495,87 <b>16 330,00</b>	13 495,87 <b>16 330,00</b>	13 495,87 <b>16 330,00</b>	13 495,87 <b>16 330,00</b>	
SK08 114x140	6 809,92 <b>8 240,00</b>	6 809,92 <b>8 240,00</b>	6 809,92 <b>8 240,00</b>	6 809,92 <b>8 240,00</b>	14 297,52 <b>17 300,00</b>	14 297,52 <b>17 300,00</b>	14 297,52 <b>17 300,00</b>	14 297,52 <b>17 300,00</b>	
SK10 114x160	7 082,64 <b>8 570,00</b>	7 082,64 <b>8 570,00</b>	7 082,64 <b>8 570,00</b>	-	14 876,03 <b>18 000,00</b>	14 876,03 <b>18 000,00</b>	14 876,03 <b>18 000,00</b>	-	
UK04 134x98	6 809,92 <b>8 240,00</b>	-	6 809,92 <b>8 240,00</b>	6 809,92 <b>8 240,00</b>	14 297,52 <b>17 300,00</b>	14 297,52 <b>17 300,00</b>	14 297,52 <b>17 300,00</b>	14 297,52 <b>17 300,00</b>	
UK08 134x140	7 355,37 <b>8 900,00</b>	7 355,37 <b>8 900,00</b>	7 355,37 <b>8 900,00</b>	7 355,37 <b>8 900,00</b>	15 446,28 <b>18 690,00</b>	15 446,28 <b>18 690,00</b>	15 446,28 <b>18 690,00</b>	15 446,28 <b>18 690,00</b>	
UK10 134x160	8 173,55 <b>9 890,00</b>	8 173,55 <b>9 890,00</b>	8 173,55 <b>9 890,00</b>	-	17 157,02 <b>20 760,00</b>	17 157,02 <b>20 760,00</b>	17 157,02 <b>20 760,00</b>	-	

\* B = rámová vzdálenost 18 mm, E = 100 mm

## PRO SESTAVU 3 STŘEŠNÍCH OKEN SE SVISLÝMI DOPLŇKOVÝMI OKNY

	Standardní úroveň montáže (červená úroveň)		Zapuštěná úroveň montáže (modrá úroveň)
	EFW 2032B EFW 2032E	EFS 2032E	EFN 2032E
Profilované střešní krytiny do 120 mm	Profilované střešní krytiny do 120 mm	Ploché střešní krytiny do 16 mm (2 × 8 mm)	Ploché střešní krytiny do 16 mm (2 × 8 mm)
Sklon střechy (°)	15-55	15-55	20-55
Kód rozměru Velikost rámu v cm			
MK04 78x98	16 041,32 <b>19 410,00</b>	16 041,32 <b>19 410,00</b>	16 041,32 <b>19 410,00</b>
MK06 78x118	16 892,56 <b>20 440,00</b>	16 892,56 <b>20 440,00</b>	16 892,56 <b>20 440,00</b>
MK08 78x140	17 900,83 <b>21 660,00</b>	17 900,83 <b>21 660,00</b>	17 900,83 <b>21 660,00</b>
MK10 78x160	19 760,33 <b>23 910,00</b>	19 760,33 <b>23 910,00</b>	-
MK12 78x180	20 099,17 <b>24 320,00</b>	20 099,17 <b>24 320,00</b>	-

## SPOJOVACÍ PRVEK EFY

Kód velikosti	EFY 2012	EFY 3012
		Borovicové dřevo s trojitou vrstvou bílého nátěru
MK00	2 892,56 <b>3 500,00</b>	2 892,56 <b>3 500,00</b>
PK00	3 041,32 <b>3 680,00</b>	3 041,32 <b>3 680,00</b>
SK00	3 157,02 <b>3 820,00</b>	3 157,02 <b>3 820,00</b>

Spojovací prvek EFY se používá k propojení střešního okna VELUX s jakýmkoliv fasádním prvkem, např. oknem nebo dveřmi. Prvek zvolte ve stejné šířce jako střešní okno.

## DOPLŇKOVÁ STŘEŠNÍ OKNA

	GIL 3070	GIL 3068	GIL 3066	GIL 3062	GIU 0070	GIU 0068	GIU 0066	GIU 0062
	Fixní, borovicové dřevo s trojitou vrstvou bezbarvého laku				Fixní, bílé bezúdržbové provedení			
	dvojsklo	trojsklo	trojsklo	trojsklo	dvojsklo	trojsklo	trojsklo	trojsklo
U <sub>w</sub>	1.3	1.1	1.0	1.0	1.3	1.1	1.0	1.0
Sklon střechy (°)	15-90	15-90	15-90	15-90	15-90	15-90	15-90	15-90
Kód rozměru Velikost rámu v cm								
FK34 66x92	-	-	-	-	10 950,41 <b>13 250,00</b>	13 685,95 <b>16 560,00</b>	15 330,58 <b>18 550,00</b>	16 421,49 <b>19 870,00</b>
MK34 78x92	11 041,32 <b>13 360,00</b>	13 801,65 <b>16 700,00</b>	15 454,55 <b>18 700,00</b>	16 553,72 <b>20 030,00</b>	12 471,07 <b>15 090,00</b>	15 595,04 <b>18 870,00</b>	17 462,81 <b>21 130,00</b>	18 710,74 <b>22 640,00</b>
PK34 94x92	12 512,40 <b>15 140,00</b>	15 636,36 <b>18 920,00</b>	17 512,40 <b>21 190,00</b>	18 768,60 <b>22 710,00</b>	14 132,23 <b>17 100,00</b>	17 669,42 <b>21 380,00</b>	19 793,39 <b>23 950,00</b>	21 206,61 <b>25 660,00</b>
SK34 114x92	13 735,54 <b>16 620,00</b>	17 173,55 <b>20 780,00</b>	19 231,40 <b>23 270,00</b>	20 603,31 <b>24 930,00</b>	15 520,66 <b>18 780,00</b>	19 404,96 <b>23 480,00</b>	21 727,27 <b>26 290,00</b>	23 280,99 <b>28 170,00</b>
UK34 134x92	14 958,68 <b>18 100,00</b>	18 702,48 <b>22 630,00</b>	20 950,41 <b>25 350,00</b>	22 446,28 <b>27 160,00</b>	16 909,09 <b>20 460,00</b>	21 132,23 <b>25 570,00</b>	23 669,42 <b>28 640,00</b>	25 363,64 <b>30 690,00</b>

Doplňková střešní okna GIL jsou určena k instalaci pod střešní okna GGL/GPL/GLL/GNL/GZL.  
Doplňková střešní okna GIU jsou určena k instalaci pod střešní okna GGU/GPU/GLU/GNU.  
Okna se instalují přímo pod rám horního okna bez použití přidavného profilu.  
Okna GIL a GIU nelze instalovat samostatně.  
Doplňková okna GIL a GIU jsou dostupná také s měděným nebo titanzinkovým oplechováním.  
Dřevěná okna GIL jsou bez příplatku dostupná i s bílým nátěrem.  
Pro více informací kontaktujte zákaznické oddělení VELUX.

## SESTAVA STŘEŠNÍHO OKNA S DOPLŇKOVÝM STŘEŠNÍM OKNEM GIL NEBO GIU

PRO SAMOSTATNOU MONTÁŽ STŘEŠNÍHO OKNA S DOPLŇKOVÝM STŘEŠNÍM OKNEM						
Standardní úroveň montáže (červená úroveň)						
	ETW 1000	ETW 2000	ETS 1000	ETS 2000	ETQ 1000	ETQ 2000
	Profilované střešní krytiny do 120 mm		Ploché střešní krytiny do 16 mm (2 x 8 mm)		Plechové panely typu click s výškou drážky 25-35 mm	
Sklon střechy (°)	15-90	15-90	15-90	15-90	15-90	15-90
Kód rozměru Velikost rámu v cm						
WK34 +++x94	2 198,35 <b>2 660,00</b>	2 553,72 <b>3 090,00</b>	2 198,35 <b>2 660,00</b>	2 553,72 <b>3 090,00</b>	2 198,35 <b>2 660,00</b>	2 553,72 <b>3 090,00</b>

PRO SESTAVU STŘEŠNÍCH OKEN S DOPLŇKOVÝMI STŘEŠNÍMI OKNY			
Standardní úroveň montáže (červená úroveň)			
	ETW 2000M	ETS 2000M	ETQ 2000M
	Profilované střešní krytiny do 120 mm	Ploché střešní krytiny do 16 mm (2 x 8 mm)	Plechové panely typu click s výškou drážky 25-35 mm
Sklon střechy (°)	15-90	15-90	15-90
Kód rozměru Velikost rámu v cm			
WK34 +++x94	2 553,72 <b>3 090,00</b>	2 553,72 <b>3 090,00</b>	2 553,72 <b>3 090,00</b>

Pro kombinaci se 2 doplňkovými okny zvolte:  
- 1 prvek ET- WK34 2000\*  
- 1 prvek ET- WK34 2000M\*  
- kombi lemování EK- 2021M (EKW, EKS) nebo 1 prvek 2001M + 1 prvek 2003M (EKT, EKQ) v dané velikosti střešních oken.  
\* V případě kombi lemování EKT zvolte ETW.

Pro kombinaci se 3 doplňkovými okny zvolte:  
- 1 prvek ET- WK34 2000\*  
- 2 prvky ET- WK34 2000M\*  
- kombi lemování EK- 2021M (EKW, EKS) nebo 1 prvek 2001M + 1 prvek 2003M (EKT, EKQ) v dané velikosti střešních oken  
- prvek kombi lemování EK- 2002M ve stejné velikosti.

\* V případě kombi lemování EKT zvolte ETW.

Pro specifikaci kombi lemování v zapuštěné úrovni montáže (modré úrovni) kontaktujte zákaznické oddělení VELUX.

## STŘEŠNÍ BALKÓN

	GDL 3066	GDL 3066	GDL 2066	GDL 2066
	Manuální, výklopně-kyvné, spodní ovládání, borovicové dřevo s trojitou vrstvou bezbarvého laku		Manuální, výklopně-kyvné, spodní ovládání, borovicové dřevo s trojitou vrstvou bílého nátěru	
	trojsklo	trojsklo	trojsklo	trojsklo
$U_w$	1.3	1.1	1.3	1.1
Sklon střechy (°)	35-53	35-53	35-53	35-53
Kód rozměru Velikost rámu v cm				
MK19 78x252	66 264,46 <b>80 180,00</b>	-	66 264,46 <b>80 180,00</b>	-
PK19 94x252	-	71 256,20 <b>86 220,00</b>	-	71 256,20 <b>86 220,00</b>
SK19 114x252	-	76 247,94 <b>92 260,00</b>	-	76 247,94 <b>92 260,00</b>

Horní část balkónového okna je ovládána pomocí kliky, spodní část pomocí dvojice madel. Horní část je vybavena kyvnou funkcí pro snadné přetočení křídla pro umytí.

## MONTÁŽ STŘEŠNÍHO BALKÓNU

	Lemování Basic obsahuje hydroizolační manžetu BFX a drenážní žlábek		Lemování Energy obsahuje zateplovací rám BDX, hydroizolační manžetu BFX a drenážní žlábek	
	EDW 1000	EDS 1000	EDW 2000	EDS 2000
	Profilované střešní krytiny do 120 mm	Ploché střešní krytiny do 16 mm (2 x 8 mm)	Profilované střešní krytiny do 120 mm	Ploché střešní krytiny do 16 mm (2 x 8 mm)
Sklon střechy (°)	15-90	15-90	15-90	15-90
Kód rozměru Velikost rámu v cm				
MK19 78x252	4 041,32 <b>4 890,00</b>	4 041,32 <b>4 890,00</b>	4 702,48 <b>5 690,00</b>	4 702,48 <b>5 690,00</b>
PK19 94x252	6 702,48 <b>8 110,00</b>	6 702,48 <b>8 110,00</b>	7 793,39 <b>9 430,00</b>	7 793,39 <b>9 430,00</b>
SK19 114x252	7 000,00 <b>8 470,00</b>	7 000,00 <b>8 470,00</b>	8 140,50 <b>9 850,00</b>	8 140,50 <b>9 850,00</b>

## MONTÁŽ STŘEŠNÍCH BALKÓNŮ

	Standardní úroveň montáže (červená úroveň)							
	EKW 2021M	EKW 2002M	ETW 2000	ETW 2000M	EKT 2001M	EKT 2002M	EKT 2003M	EKS 2021M
	Profilované střešní krytiny do 120 mm				Ploché střešní tašky tloušťky 15-40 mm			Ploché střešní krytiny do 16 mm (2 x 8 mm)
Sklon střechy (°)	15-90	15-90	15-90	15-90	20-90	20-90	20-90	15-90
Kód rozměru Velikost rámu v cm								
MK10 78x160	7 966,94 <b>9 640,00</b>	3 983,47 <b>4 820,00</b>	-	-	3 983,47 <b>4 820,00</b>	3 983,47 <b>4 820,00</b>	3 983,47 <b>4 820,00</b>	7 966,94 <b>9 640,00</b>
PK10 94x160	8 380,17 <b>10 140,00</b>	4 190,08 <b>5 070,00</b>	-	-	4 190,08 <b>5 070,00</b>	4 190,08 <b>5 070,00</b>	4 190,08 <b>5 070,00</b>	8 380,17 <b>10 140,00</b>
SK10 114x160	8 859,50 <b>10 720,00</b>	4 429,75 <b>5 360,00</b>	-	-	4 429,75 <b>5 360,00</b>	4 429,75 <b>5 360,00</b>	4 429,75 <b>5 360,00</b>	8 859,50 <b>10 720,00</b>
WK34 +++x94	-	-	2 553,72 <b>3 090,00</b>	2 553,72 <b>3 090,00</b>	-	-	-	-

	Standardní úroveň montáže (červená úroveň)							
	EKS 2002M	ETS 2000	ETS 2000M	EKQ 2001M	EKQ 2002M	EKQ 2003M	ETQ 2000	ETQ 2000M
	Ploché střešní krytiny do 16 mm (2 x 8 mm)				Plechové panely typu click s výškou drážky 25-35 mm			
Sklon střechy (°)	15-90	15-90	15-90	15-90	15-90	15-90	15-90	15-90
Kód rozměru Velikost rámu v cm								
MK10 78x160	3 983,47 <b>4 820,00</b>	-	-	3 983,47 <b>4 820,00</b>	3 983,47 <b>4 820,00</b>	3 983,47 <b>4 820,00</b>	-	-
PK10 94x160	4 190,08 <b>5 070,00</b>	-	-	4 190,08 <b>5 070,00</b>	4 190,08 <b>5 070,00</b>	4 190,08 <b>5 070,00</b>	-	-
SK10 114x160	4 429,75 <b>5 360,00</b>	-	-	4 429,75 <b>5 360,00</b>	4 429,75 <b>5 360,00</b>	4 429,75 <b>5 360,00</b>	-	-
WK34 +++x94	-	2 553,72 <b>3 090,00</b>	2 553,72 <b>3 090,00</b>	-	-	-	2 553,72 <b>3 090,00</b>	2 553,72 <b>3 090,00</b>

Pro kombinaci 2 střešních balkónů zvolte:

- 1 prvek ET- WK34 2000\*
- 1 prvek ET- WK34 2000M\*
- kombi lemování EK- 2021M (EKW, EKS) nebo 1 prvek 2001M + 1 prvek 2003M (EKT, EKQ) ve velikosti -K10\*\*
- \* V případě kombi lemování EKT zvolte ETW.
- \*\* Šířka lemování musí odpovídat šířce zvolených střešních balkónů.

Pro kombinaci 3 střešních balkónů zvolte:

- 1 prvek ET- WK34 2000
- 2 prvky ET- WK34 2000M\*
- kombi lemování EK- 2021M (EKW, EKS) nebo 1 prvek 2001M + 1 prvek 2003M (EKT, EKQ) ve velikosti -K10\*\*
- prvek kombi lemování EK- 2002M ve stejné velikosti.

\* V případě kombi lemování EKT zvolte ETW.

\*\* Šířka lemování musí odpovídat šířce zvolených střešních balkónů.

	A	B	C	D
Sklon střechy	Horní hrana balkónu	Spodní hrana balkónu	Horní hrana spodního prvku	Výška zábradlí
	cm	cm	cm	cm
53°	209	0	81	95
50°	201	0	79	95
45°	200	13	88	108
40°	200	28	98	123
35°	200	45	109	140

Závislost umístění spodní hrany okna a výšky zábradlí na sklonu střechy.

## STŘEŠNÍ TERASA

	GEL 3065	VEA 3065	VEB 3065	VEC 3065	GEL 2065	VEA 2065	VEB 2065	VEC 2065
	borovicové dřevo s trojitou vrstvou bezbarvého laku				borovicové dřevo s trojitou vrstvou bílého nátěru			
Otevírání	ven	doprava ven	doleva ven	neotvíravá	ven	doprava ven	doleva ven	neotvíravá
	trojsklo	trojsklo	trojsklo	trojsklo	trojsklo	trojsklo	trojsklo	trojsklo
U <sub>w</sub>	1.0	1.0	1.0	1.0	1.0	1.0	1.0	1.0
Sklon střechy (°)	35-53	35-53	35-53	35-53	35-53	35-53	35-53	35-53
Kód rozměru Velikost rámu v cm								
M08 78x140	36 090,91 <b>43 670,00</b>	-	-	-	36 090,91 <b>43 670,00</b>	-	-	-
M35 78x109	-	30 462,81 <b>36 860,00</b>	30 462,81 <b>36 860,00</b>	28 206,61 <b>34 130,00</b>	-	30 462,81 <b>36 860,00</b>	30 462,81 <b>36 860,00</b>	28 206,61 <b>34 130,00</b>

Střešní terasa se skládá z horní části GEL a spodního otevíravého prvku VEA/VEB nebo fixního prvku VEC. V případě kombinace více spodních prvků může být pouze jeden z nich otevíravý.

## SAMOSTATNÁ MONTÁŽ STŘEŠNÍ TERASY

	EEW 2000	EES 2000	EEX 0000
	Profilované střešní krytiny do 120 mm	Ploché střešní krytiny do 16 mm (2 x 8 mm)	
Sklon střechy (°)	35-53	35-53	35-53
Kód rozměru Velikost rámu v cm			
M08 78x140	3 611,57 <b>4 370,00</b>	3 611,57 <b>4 370,00</b>	-
M35 78x109	-	-	2 438,02 <b>2 950,00</b>

## MONTÁŽ SESTAVY STŘEŠNÍCH TERAS

	EEW 2001E EEW 2002E	EEW 2003	EES 2001E EES 2002E	EES 2003	EEX 0000
	Profilované střešní krytiny do 120 mm		Ploché střešní krytiny do 16 mm (2 x 8 mm)		
Sklon střechy (°)	35-53	35-53	35-53	35-53	35-53
Kód rozměru Velikost rámu v cm					
M08 78x140	3 611,57 <b>4 370,00</b>	3 611,57 <b>4 370,00</b>	3 611,57 <b>4 370,00</b>	3 611,57 <b>4 370,00</b>	-
M35 78x109	-	-	-	-	2 438,02 <b>2 950,00</b>

Pro kombinaci 2 střešních teras zvolte:  
- 1 prvek EEW/EES M08 0001E  
- 1 prvek EEW/EES M08 0003  
- 1 prvek EEX M35 0000.

Pro kombinaci 3 střešních teras zvolte:  
- 1 prvek EEW/EES M08 0001E  
- 1 prvek EEW/EES M08 0002E  
- 1 prvek EEW/EES M08 0003  
- 1 prvek EEX M35 0000.

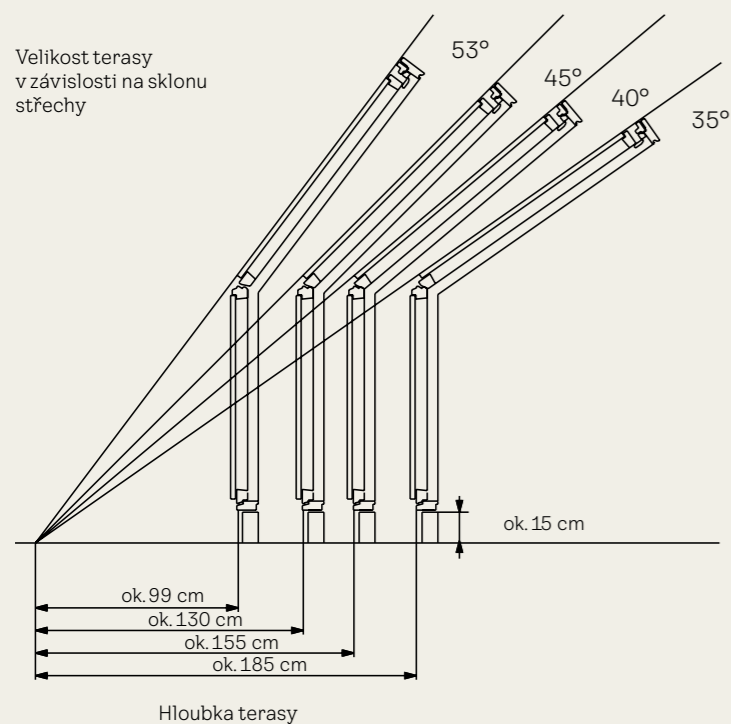

Dva otevíravé spodní prvky VEA/VEB nesmí být v případě sestavy střešních teras instalovány přímo vedle sebe.



Pro střešní okna vyrobená od roku 2013																						
Velikostní kód okna	CK02	CK04	CK06	FK04	FK06	FK08	MK04	MK06		MK08	MK10	MK12	PK06	PK08	PK10	SK06	SK08	SK10	UK04	UK08	UK10	
Venkovní rolety	CK02	CK04	CK06	FK04	FK06	FK08	MK04	MK06		MK08	MK10	MK12	PK06	PK08	PK10	SK06	SK08	SK10	UK04	UK08	UK10	
Rolety s lištami	CK02	CK04	CK06	FK04	FK06	FK08	MK04	MK06		MK08	MK10	MK12	PK06	PK08	PK10	SK06	SK08	SK10	UK04	UK08	UK10	
Vnitřní rolety a průhledné venkovní rolety s háčky	CK00	CK00	CK00	FK00	FK00	FK00	MK00	MK00		MK00	MK00	MK12	PK00	PK00	PK00	SK00	SK00	SK00	UK00	UK00	UK00	
Pro střešní okna vyrobená mezi lety 2002–2013																						
Velikostní kód okna	C02	C04	C06	F04	F06	F08	M04	M06		M08	M10	M12	P06	P08	P10	S06	S08	S10	U04	U08	U10	
Venkovní rolety	CK02	CK04	CK06	FK04	FK06	FK08	MK04	MK06		MK08	MK10	MK12	PK06	PK08	PK10	SK06	SK08	SK10	UK04	UK08	UK10	
Rolety s lištami	C02	C04	C06	F04	F06	F08	M04	M06		M08	M10	M12	P06	P08	P10	S06	S08	S10	U04	U08	U10	
Vnitřní rolety a průhledné venkovní rolety s háčky	CK00	CK00	CK00	FK00	FK00	FK00	MK00	MK00		MK00	MK00	MK12	PK00	PK00	PK00	SK00	SK00	SK10	UK00	UK00	UK00	
Pro střešní okna vyrobená mezi lety 1992–2002																						
Velikostní kód okna	102	104	-	204	206	-	304	306		308	310	-	406	408	410	606	608	610	804	808	810	
Venkovní rolety	CK02	CK04	-	FK04	FK06	-	MK04	MK06		MK08	MK10	-	PK06	PK08	PK10	SK06	SK08	SK10	UK04	UK08	UK10	
Rolety s lištami	102	104	-	204	206	-	M04	M06		M08	M10	-	P06	P08	P10	S06	S08	S10	U04	U08	U10	
Vnitřní rolety a průhledné venkovní rolety s háčky	100	100	-	200	200	-	MK00	MK00		MK00	MK00	-	PK00	PK00	PK00	SK00	SK00	SK00	UK00	UK00	UK00	
Kód	Ovládání	Barva																				
		Rozměr rámu (cm)																				
		55x78	55x98	55x118	66x98	66x118	66x140	78x98	78x118		78x140	78x160	78x180	94x118	94x140	94x160	114x118	114x140	114x160	134x98	134x140	134x160
		CK02	CK04	CK06	FK04	FK06	FK08	MK04	MK06		MK08	MK10	MK12	PK06	PK08	PK10	SK06	SK08	SK10	UK04	UK08	UK10

## VNITŘNÍ REGULACE SVĚTLA A ZATEMNĚNÍ

Zatemňující rolety																							
DKL	Manuální	Standard	1 743,80 <b>2 110,00</b>	1 876,03 <b>2 270,00</b>	2 057,85 <b>2 490,00</b>	2 041,32 <b>2 470,00</b>	2 198,35 <b>2 660,00</b>	2 289,26 <b>2 770,00</b>	2 132,23 <b>2 580,00</b>	2 289,26 <b>2 770,00</b>		2 446,28 <b>2 960,00</b>	2 743,80 <b>3 320,00</b>	2 975,21 <b>3 600,00</b>	2 520,66 <b>3 050,00</b>	2 743,80 <b>3 320,00</b>	2 909,09 <b>3 520,00</b>	2 859,50 <b>3 460,00</b>	2 975,21 <b>3 600,00</b>	3 322,31 <b>4 020,00</b>	2 933,88 <b>3 550,00</b>	3 363,64 <b>4 070,00</b>	3 528,93 <b>4 270,00</b>
	Manuální	Trend, Colour by You, Kolekce pro dobrou noc	2 000,00 <b>2 420,00</b>	2 157,02 <b>2 610,00</b>	2 371,90 <b>2 870,00</b>	2 347,11 <b>2 840,00</b>	2 528,93 <b>3 060,00</b>	2 636,36 <b>3 190,00</b>	2 446,28 <b>2 960,00</b>	2 636,36 <b>3 190,00</b>		2 818,18 <b>3 410,00</b>	3 157,02 <b>3 820,00</b>	3 421,49 <b>4 140,00</b>	2 892,56 <b>3 500,00</b>	3 157,02 <b>3 820,00</b>	3 347,11 <b>4 050,00</b>	3 289,26 <b>3 980,00</b>	3 421,49 <b>4 140,00</b>	3 818,18 <b>4 620,00</b>	3 371,90 <b>4 080,00</b>	3 867,77 <b>4 680,00</b>	4 057,85 <b>4 910,00</b>
DKY	Manuální	Kolekce Nature	2 000,00 <b>2 420,00</b>	2 157,02 <b>2 610,00</b>	2 371,90 <b>2 870,00</b>	2 347,11 <b>2 840,00</b>	2 528,93 <b>3 060,00</b>	2 636,36 <b>3 190,00</b>	2 446,28 <b>2 960,00</b>	2 636,36 <b>3 190,00</b>		2 818,18 <b>3 410,00</b>	3 157,02 <b>3 820,00</b>	3 421,49 <b>4 140,00</b>	2 892,56 <b>3 500,00</b>	3 157,02 <b>3 820,00</b>	3 347,11 <b>4 050,00</b>	3 289,26 <b>3 980,00</b>	3 421,49 <b>4 140,00</b>	3 818,18 <b>4 620,00</b>	3 371,90 <b>4 080,00</b>	3 867,77 <b>4 680,00</b>	4 057,85 <b>4 910,00</b>
DML	Elektrické	Standard	4 490,91 <b>5 434,00</b>	4 623,14 <b>5 594,00</b>	4 804,96 <b>5 814,00</b>	4 788,43 <b>5 794,00</b>	4 945,45 <b>5 984,00</b>	5 036,36 <b>6 094,00</b>	4 879,34 <b>5 904,00</b>	5 036,36 <b>6 094,00</b>		5 193,39 <b>6 284,00</b>	5 490,91 <b>6 644,00</b>	5 722,31 <b>6 924,00</b>	5 267,77 <b>6 374,00</b>	5 490,91 <b>6 644,00</b>	5 656,20 <b>6 844,00</b>	5 606,61 <b>6 784,00</b>	5 722,31 <b>6 924,00</b>	6 069,42 <b>7 344,00</b>	5 680,99 <b>6 874,00</b>	6 110,74 <b>7 394,00</b>	6 276,03 <b>7 594,00</b>
	Elektrické	Trend, Colour by You	4 747,11 <b>5 744,00</b>	4 904,13 <b>5 934,00</b>	5 119,01 <b>6 194,00</b>	5 094,21 <b>6 164,00</b>	5 276,03 <b>6 384,00</b>	5 383,47 <b>6 514,00</b>	5 193,39 <b>6 284,00</b>	5 383,47 <b>6 514,00</b>		5 565,29 <b>6 734,00</b>	5 904,13 <b>7 144,00</b>	6 168,60 <b>7 464,00</b>	5 639,67 <b>6 824,00</b>	5 904,13 <b>7 144,00</b>	6 094,21 <b>7 374,00</b>	6 036,36 <b>7 304,00</b>	6 168,60 <b>7 464,00</b>	6 565,29 <b>7 944,00</b>	6 119,01 <b>7 404,00</b>	6 614,88 <b>8 004,00</b>	6 804,96 <b>8 234,00</b>
DSL	Solární	Standard	4 490,91 <b>5 434,00</b>	4 623,14 <b>5 594,00</b>	4 804,96 <b>5 814,00</b>	4 788,43 <b>5 794,00</b>	4 945,45 <b>5 984,00</b>	5 036,36 <b>6 094,00</b>	4 879,34 <b>5 904,00</b>	5 036,36 <b>6 094,00</b>		5 193,39 <b>6 284,00</b>	5 490,91 <b>6 644,00</b>	5 722,31 <b>6 924,00</b>	5 267,77 <b>6 374,00</b>	5 490,91 <b>6 644,00</b>	5 656,20 <b>6 844,00</b>	5 606,61 <b>6 784,00</b>	5 722,31 <b>6 924,00</b>	6 069,42 <b>7 344,00</b>	5 680,99 <b>6 874,00</b>	6 110,74 <b>7 394,00</b>	6 276,03 <b>7 594,00</b>
	Solární	Trend, Colour by You	4 747,11 <b>5 744,00</b>	4 904,13 <b>5 934,00</b>	5 119,01 <b>6 194,00</b>	5 094,21 <b>6 164,00</b>	5 276,03 <b>6 384,00</b>	5 383,47 <b>6 514,00</b>	5 193,39 <b>6 284,00</b>	5 383,47 <b>6 514,00</b>		5 565,29 <b>6 734,00</b>	5 904,13 <b>7 144,00</b>	6 168,60 <b>7 464,00</b>	5 639,67 <b>6 824,00</b>	5 904,13 <b>7 144,00</b>	6 094,21 <b>7 374,00</b>	6 036,36 <b>7 304,00</b>	6 168,60 <b>7 464,00</b>	6 565,29 <b>7 944,00</b>	6 119,01 <b>7 404,00</b>	6 614,88 <b>8 004,00</b>	6 804,96 <b>8 234,00</b>
Kombinované rolety																							
DFD	Manuální	Standard	2 264,46 <b>2 740,00</b>	2 438,02 <b>2 950,00</b>	2 677,69 <b>3 240,00</b>	2 644,63 <b>3 200,00</b>	2 859,50 <b>3 460,00</b>	2 975,21 <b>3 600,00</b>	2 768,60 <b>3 350,00</b>	2 975,21 <b>3 600,00</b>		3 181,82 <b>3 850,00</b>	3 570,25 <b>4 320,00</b>	-	3 272,73 <b>3 960,00</b>	3 570,25 <b>4 320,00</b>	3 776,86 <b>4 570,00</b>	3 719,01 <b>4 500,00</b>	3 867,77 <b>4 680,00</b>	4 314,05 <b>5 220,00</b>	3 809,92 <b>4 610,00</b>	4 371,90 <b>5 290,00</b>	4 586,78 <b>5 550,00</b>
	Manuální	Trend, Colour by You, Kolekce pro dobrou noc	2 603,31 <b>3 150,00</b>	2 809,92 <b>3 400,00</b>	3 082,64 <b>3 730,00</b>	3 049,59 <b>3 690,00</b>	3 289,26 <b>3 980,00</b>	3 421,49 <b>4 140,00</b>	3 181,82 <b>3 850,00</b>	3 421,49 <b>4 140,00</b>		3 661,16 <b>4 430,00</b>	4 107,44 <b>4 970,00</b>	-	3 768,60 <b>4 560,00</b>	4 107,44 <b>4 970,00</b>	4 347,11 <b>5 260,00</b>	4 280,99 <b>5 180,00</b>	4 446,28 <b>5 380,00</b>	4 958,68 <b>6 000,00</b>	4 380,17 <b>5 300,00</b>	5 033,06 <b>6 090,00</b>	5 272,73 <b>6 380,00</b>
Dvojitě plísované rolety																							
FHC	Manuální	Standard	2 264,46 <b>2 740,00</b>	2 438,02 <b>2 950,00</b>	2 677,69 <b>3 240,00</b>	2 644,63 <b>3 200,00</b>	2 859,50 <b>3 460,00</b>	2 975,21 <b>3 600,00</b>	2 768,60 <b>3 350,00</b>	2 975,21 <b>3 600,00</b>		3 181,82 <b>3 850,00</b>	3 570,25 <b>4 320,00</b>	3 867,77 <b>4 680,00</b>	3 272,73 <b>3 960,00</b>	3 570,25 <b>4 320,00</b>	3 776,86 <b>4 570,00</b>	3 719,01 <b>4 500,00</b>	3 867,77 <b>4 680,00</b>	4 314,05 <b>5 220,00</b>	3 809,92 <b>4 610,00</b>	4 371,90 <b>5 290,00</b>	4 586,78 <b>5 550,00</b>
	Manuální	Trend	2 603,31 <b>3 150,00</b>	2 809,92 <b>3 400,00</b>	3 082,64 <b>3 730,00</b>	3 049,59 <b>3 690,00</b>	3 289,26 <b>3 980,00</b>	3 421,49 <b>4 140,00</b>	3 181,82 <b>3 850,00</b>	3 421,49 <b>4 140,00</b>		3 661,16 <b>4 430,00</b>	4 107,44 <b>4 970,00</b>	4 446,28 <b>5 380,00</b>	3 768,60 <b>4 560,00</b>	4 107,44 <b>4 970,00</b>	4 347,11 <b>5 260,00</b>	4 280,99 <b>5 180,00</b>	4 446,28 <b>5 380,00</b>	4 958,68 <b>6 000,00</b>	4 380,17 <b>5 300,00</b>	5 033,06 <b>6 090,00</b>	5 272,73 <b>6 380,00</b>
FMC	Elektrické	Standard	5 011,57 <b>6 064,00</b>	5 185,12 <b>6 274,00</b>	5 424,79 <b>6 564,00</b>	5 391,74 <b>6 524,00</b>	5 606,61 <b>6 784,00</b>	5 722,31 <b>6 924,00</b>	5 515,70 <b>6 674,00</b>	5 722,31 <b>6 924,00</b>		5 928,93 <b>7 174,00</b>	6 317,36 <b>7 644,00</b>	6 614,88 <b>8 004,00</b>	6 019,83 <b>7 284,00</b>	6 317,36 <b>7 644,00</b>	6 523,97 <b>7 894,00</b>	6 466,12 <b>7 824,00</b>	6 614,88 <b>8 004,00</b>	7 061,16 <b>8 544,00</b>	6 557,02 <b>7 934,00</b>	7 119,01 <b>8 614,00</b>	7 333,88 <b>8 874,00</b>
	Elektrické	Trend	5 350,41 <b>6 474,00</b>	5 557,02 <b>6 724,00</b>	5 829,75 <b>7 054,00</b>	5 796,69 <b>7 014,00</b>	6 036,36 <b>7 304,00</b>	6 168,60 <b>7 464,00</b>	5 928,93 <b>7 174,00</b>	6 168,60 <b>7 464,00</b>		6 408,26 <b>7 754,00</b>	6 854,55 <b>8 294,00</b>	7 193,39 <b>8 704,00</b>	6 515,70 <b>7 884,00</b>	6 854,55 <b>8 294,00</b>	7 094,21 <b>8 584,00</b>	7 028,10 <b>8 504,00</b>	7 193,39 <b>8 704,00</b>	7 705,79 <b>9 324,00</b>	7 127,27 <b>8 624,00</b>	7 780,17 <b>9 414,00</b>	8 019,83 <b>9 704,00</b>
FSC	Solární	Standard	5 011,57 <b>6 064,00</b>	5 185,12 <b>6 274,00</b>	5 424,79 <b>6 564,00</b>	5 391,74 <b>6 524,00</b>	5 606,61 <b>6 784,00</b>	5 722,31 <b>6 924,00</b>	5 515,70 <b>6 674,00</b>	5 722,31 <b>6 924,00</b>		5 928,93 <b>7 174,00</b>	6 317,36 <b>7 644,00</b>	6 614,88 <b>8 004,00</b>	6 019,83 <b>7 284,00</b>	6 317,36 <b>7 644,00</b>	6 523,97 <b>7 894,00</b>	6 466,12 <b>7 824,00</b>	6 614,88 <b>8 004,00</b>	7 061,16 <b>8 544,00</b>	6 557,02 <b>7 934,00</b>	7 119,01 <b>8 614,00</b>	7 333,88 <b>8 874,00</b>
	Solární	Trend	5 350,41 <b>6 474,00</b>	5 557,02 <b>6 724,00</b>	5 829,75 <b>7 054,00</b>	5 796,69 <b>7 014,00</b>	6 036,36 <b>7 304,00</b>	6 168,60 <b>7 464,00</b>	5 928,93 <b>7 174,00</b>	6 168,60 <b>7 464,00</b>		6 408,26 <b>7 754,00</b>	6 854,55 <b>8 294,00</b>	7 193,39 <b>8 704,00</b>	6 515,70 <b>7 884,00</b>	6 854,55 <b>8 294,00</b>	7 094,21 <b>8 584,00</b>	7 028,10 <b>8 504,00</b>	7 193,39 <b>8 704,00</b>	7 705,79 <b>9 324,00</b>	7 127,27 <b>8 624,00</b>	7 780,17 <b>9 414,00</b>	8 019,83 <b>9 704,00</b>



Pro střešní okna vyrobená od roku 2013																										
Velikostní kód okna	CK02	CK04	CK06	FK04	FK06	FK08	MK04	MK06		MK08	MK10	MK12	PK06	PK08	PK10	SK06	SK08	SK10	UK04	UK08	UK10					
Venkovní rolety	CK02	CK04	CK06	FK04	FK06	FK08	MK04	MK06		MK08	MK10	MK12	PK06	PK08	PK10	SK06	SK08	SK10	UK04	UK08	UK10					
Rolety s lištami	CK02	CK04	CK06	FK04	FK06	FK08	MK04	MK06		MK08	MK10	MK12	PK06	PK08	PK10	SK06	SK08	SK10	UK04	UK08	UK10					
Vnitřní rolety a průhledné venkovní rolety s háčky	CK00	CK00	CK00	FK00	FK00	FK00	MK00	MK00		MK00	MK00	MK12	PK00	PK00	PK00	SK00	SK00	SK00	UK00	UK00	UK00					
Pro střešní okna vyrobená mezi lety 2002–2013																										
Velikostní kód okna	C02	C04	C06	F04	F06	F08	M04	M06		M08	M10	M12	P06	P08	P10	S06	S08	S10	U04	U08	U10					
Venkovní rolety	CK02	CK04	CK06	FK04	FK06	FK08	MK04	MK06		MK08	MK10	MK12	PK06	PK08	PK10	SK06	SK08	SK10	UK04	UK08	UK10					
Rolety s lištami	C02	C04	C06	F04	F06	F08	M04	M06		M08	M10	M12	P06	P08	P10	S06	S08	S10	U04	U08	U10					
Vnitřní rolety a průhledné venkovní rolety s háčky	CK00	CK00	CK00	FK00	FK00	FK00	MK00	MK00		MK00	MK00	MK12	PK00	PK00	PK00	SK00	SK00	SK10	UK00	UK00	UK00					
Pro střešní okna vyrobená mezi lety 1992–2002																										
Velikostní kód okna	102	104	-	204	206	-	304	306		308	310	-	406	408	410	606	608	610	804	808	810					
Venkovní rolety	CK02	CK04	-	FK04	FK06	-	MK04	MK06		MK08	MK10	-	PK06	PK08	PK10	SK06	SK08	SK10	UK04	UK08	UK10					
Rolety s lištami	102	104	-	204	206	-	M04	M06		M08	M10	-	P06	P08	P10	S06	S08	S10	U04	U08	U10					
Vnitřní rolety a průhledné venkovní rolety s háčky	100	100	-	200	200	-	MK00	MK00		MK00	MK00	-	PK00	PK00	PK00	SK00	SK00	SK00	UK00	UK00	UK00					
Kód	Ovládání	Barva	Rozměr rámu (cm)																							
			55x78	55x98	55x118	66x98	66x118	66x140	78x98	78x118		78x140	78x160	78x180	94x118	94x140	94x160	114x118	114x140	114x160	134x98	134x140	134x160			
			CK02	CK04	CK06	FK04	FK06	FK08	MK04	MK06		MK08	MK10	MK12	PK06	PK08	PK10	SK06	SK08	SK10	UK04	UK08	UK10			
Zastíňovací rolety, tříštupňové polohování s háčky																										
RHL	Manuální	Standard	917,36 <b>1 110,00</b>			1 066,12 <b>1 290,00</b>			1 148,76 <b>1 390,00</b>			1 148,76 <b>1 390,00</b>			1 487,60 <b>1 800,00</b>			1 330,58 <b>1 610,00</b>			1 479,34 <b>1 790,00</b>			1 603,31 <b>1 940,00</b>		
Zastíňovací rolety, průsvitné																										
RFL	Manuální	Standard	1 561,98 <b>1 890,00</b>	1 685,95 <b>2 040,00</b>	1 851,24 <b>2 240,00</b>	1 834,71 <b>2 220,00</b>	1 975,21 <b>2 390,00</b>	2 057,85 <b>2 490,00</b>	1 917,36 <b>2 320,00</b>	2 057,85 <b>2 490,00</b>		2 206,61 <b>2 670,00</b>	2 471,07 <b>2 990,00</b>	2 677,69 <b>3 240,00</b>	2 264,46 <b>2 740,00</b>	2 471,07 <b>2 990,00</b>	2 619,83 <b>3 170,00</b>	2 578,51 <b>3 120,00</b>	2 677,69 <b>3 240,00</b>	2 983,47 <b>3 610,00</b>	2 636,36 <b>3 190,00</b>	3 024,79 <b>3 660,00</b>	3 173,55 <b>3 840,00</b>			
	Manuální	Trend, Colour by You	1 801,65 <b>2 180,00</b>	1 942,15 <b>2 350,00</b>	2 132,23 <b>2 580,00</b>	2 107,44 <b>2 550,00</b>	2 272,73 <b>2 750,00</b>	2 371,90 <b>2 870,00</b>	2 206,61 <b>2 670,00</b>	2 371,90 <b>2 870,00</b>		2 537,19 <b>3 070,00</b>	2 842,98 <b>3 440,00</b>	3 082,64 <b>3 730,00</b>	2 603,31 <b>3 150,00</b>	2 842,98 <b>3 440,00</b>	3 008,26 <b>3 640,00</b>	2 958,68 <b>3 580,00</b>	3 082,64 <b>3 730,00</b>	3 438,02 <b>4 160,00</b>	3 033,06 <b>3 670,00</b>	3 479,34 <b>4 210,00</b>	3 652,89 <b>4 420,00</b>			
RFY	Manuální	Kolekce Nature	2 000,00 <b>2 420,00</b>	2 157,02 <b>2 610,00</b>	2 371,90 <b>2 870,00</b>	2 347,11 <b>2 840,00</b>	2 528,93 <b>3 060,00</b>	2 636,36 <b>3 190,00</b>	2 446,28 <b>2 960,00</b>	2 636,36 <b>3 190,00</b>		2 818,18 <b>3 410,00</b>	3 157,02 <b>3 820,00</b>	3 421,49 <b>4 140,00</b>	2 892,56 <b>3 500,00</b>	3 157,02 <b>3 820,00</b>	3 347,11 <b>4 050,00</b>	3 289,26 <b>3 980,00</b>	3 421,49 <b>4 140,00</b>	3 818,18 <b>4 620,00</b>	3 371,90 <b>4 080,00</b>	3 867,77 <b>4 680,00</b>	4 057,85 <b>4 910,00</b>			
RML	Elektrické	Standard	4 309,09 <b>5 214,00</b>	4 433,06 <b>5 364,00</b>	4 598,35 <b>5 564,00</b>	4 581,82 <b>5 544,00</b>	4 722,31 <b>5 714,00</b>	4 804,96 <b>5 814,00</b>	4 664,46 <b>5 644,00</b>	4 804,96 <b>5 814,00</b>		4 953,72 <b>5 994,00</b>	5 218,18 <b>6 314,00</b>	5 424,79 <b>6 564,00</b>	5 011,57 <b>6 064,00</b>	5 218,18 <b>6 314,00</b>	5 366,94 <b>6 494,00</b>	5 325,62 <b>6 444,00</b>	5 424,79 <b>6 564,00</b>	5 730,58 <b>6 934,00</b>	5 383,47 <b>6 514,00</b>	5 771,90 <b>6 984,00</b>	5 920,66 <b>7 164,00</b>			
	Elektrické	Trend, Colour by You	4 548,76 <b>5 504,00</b>	4 689,26 <b>5 674,00</b>	4 879,34 <b>5 904,00</b>	4 854,55 <b>5 874,00</b>	5 019,83 <b>6 074,00</b>	5 119,01 <b>6 194,00</b>	4 953,72 <b>5 994,00</b>	5 119,01 <b>6 194,00</b>		5 284,30 <b>6 394,00</b>	5 590,08 <b>6 764,00</b>	5 829,75 <b>7 054,00</b>	5 350,41 <b>6 474,00</b>	5 590,08 <b>6 764,00</b>	5 755,37 <b>6 964,00</b>	5 705,79 <b>6 904,00</b>	5 829,75 <b>7 054,00</b>	6 185,12 <b>7 484,00</b>	5 780,17 <b>6 994,00</b>	6 226,45 <b>7 534,00</b>	6 400,00 <b>7 744,00</b>			
RSL	Solární	Standard	4 309,09 <b>5 214,00</b>	4 433,06 <b>5 364,00</b>	4 598,35 <b>5 564,00</b>	4 581,82 <b>5 544,00</b>	4 722,31 <b>5 714,00</b>	4 804,96 <b>5 814,00</b>	4 664,46 <b>5 644,00</b>	4 804,96 <b>5 814,00</b>		4 953,72 <b>5 994,00</b>	5 218,18 <b>6 314,00</b>	5 424,79 <b>6 564,00</b>	5 011,57 <b>6 064,00</b>	5 218,18 <b>6 314,00</b>	5 366,94 <b>6 494,00</b>	5 325,62 <b>6 444,00</b>	5 424,79 <b>6 564,00</b>	5 730,58 <b>6 934,00</b>	5 383,47 <b>6 514,00</b>	5 771,90 <b>6 984,00</b>	5 920,66 <b>7 164,00</b>			
	Solární	Trend, Colour by You	4 548,76 <b>5 504,00</b>	4 689,26 <b>5 674,00</b>	4 879,34 <b>5 904,00</b>	4 854,55 <b>5 874,00</b>	5 019,83 <b>6 074,00</b>	5 119,01 <b>6 194,00</b>	4 953,72 <b>5 994,00</b>	5 119,01 <b>6 194,00</b>		5 284,30 <b>6 394,00</b>	5 590,08 <b>6 764,00</b>	5 829,75 <b>7 054,00</b>	5 350,41 <b>6 474,00</b>	5 590,08 <b>6 764,00</b>	5 755,37 <b>6 964,00</b>	5 705,79 <b>6 904,00</b>	5 829,75 <b>7 054,00</b>	6 185,12 <b>7 484,00</b>	5 780,17 <b>6 994,00</b>	6 226,45 <b>7 534,00</b>	6 400,00 <b>7 744,00</b>			
Plisované rolety																										
FHL	Manuální	Standard	2 264,46 <b>2 740,00</b>	2 438,02 <b>2 950,00</b>	2 677,69 <b>3 240,00</b>	2 644,63 <b>3 200,00</b>	2 859,50 <b>3 460,00</b>	2 975,21 <b>3 600,00</b>	2 768,60 <b>3 350,00</b>	2 975,21 <b>3 600,00</b>		3 181,82 <b>3 850,00</b>	3 570,25 <b>4 320,00</b>	3 867,77 <b>4 680,00</b>	3 272,73 <b>3 960,00</b>	3 570,25 <b>4 320,00</b>	3 776,86 <b>4 570,00</b>	3 719,01 <b>4 500,00</b>	3 867,77 <b>4 680,00</b>	4 314,05 <b>5 220,00</b>	3 809,92 <b>4 610,00</b>	4 371,90 <b>5 290,00</b>	4 586,78 <b>5 550,00</b>			
	Manuální	Trend	2 603,31 <b>3 150,00</b>	2 809,92 <b>3 400,00</b>	3 082,64 <b>3 730,00</b>	3 049,59 <b>3 690,00</b>	3 289,26 <b>3 880,00</b>	3 421,49 <b>4 140,00</b>	3 181,82 <b>3 850,00</b>	3 421,49 <b>4 140,00</b>		3 661,16 <b>4 430,00</b>	4 107,44 <b>4 970,00</b>	4 446,28 <b>5 380,00</b>	3 768,60 <b>4 560,00</b>	4 107,44 <b>4 970,00</b>	4 347,11 <b>5 260,00</b>	4 280,99 <b>5 180,00</b>	4 446,28 <b>5 380,00</b>	4 958,68 <b>6 000,00</b>	4 380,17 <b>5 300,00</b>	5 033,06 <b>6 090,00</b>	5 272,73 <b>6 380,00</b>			
FML	Elektrické	Standard	5 011,57 <b>6 064,00</b>	5 185,12 <b>6 274,00</b>	5 424,79 <b>6 564,00</b>	5 391,74 <b>6 524,00</b>	5 606,61 <b>6 784,00</b>	5 722,31 <b>6 924,00</b>	5 515,70 <b>6 674,00</b>	5 722,31 <b>6 924,00</b>		5 928,93 <b>7 174,00</b>	6 317,36 <b>7 644,00</b>	6 614,88 <b>8 004,00</b>	6 019,83 <b>7 284,00</b>	6 317,36 <b>7 644,00</b>	6 523,97 <b>7 894,00</b>	6 466,12 <b>7 824,00</b>	6 614,88 <b>8 004,00</b>	7 061,16 <b>8 544,00</b>	6 557,02 <b>7 934,00</b>	7 119,01 <b>8 614,00</b>	7 333,88 <b>8 874,00</b>			
	Elektrické	Trend	5 350,41 <b>6 474,00</b>	5 557,02 <b>6 724,00</b>	5 829,75 <b>7 054,00</b>	5 796,69 <b>7 014,00</b>	6 036,36 <b>7 304,00</b>	6 168,60 <b>7 464,00</b>	5 928,93 <b>7 174,00</b>	6 168,60 <b>7 464,00</b>		6 408,26 <b>7 754,00</b>	6 854,55 <b>8 294,00</b>	7 193,39 <b>8 704,00</b>	6 515,70 <b>7 884,00</b>	6 854,55 <b>8 294,00</b>	7 094,21 <b>8 584,00</b>	7 028,10 <b>8 504,00</b>	7 193,39 <b>8 704,00</b>	7 705,79 <b>9 324,00</b>	7 127,27 <b>8 624,00</b>	7 780,17 <b>9 414,00</b>	8 019,83 <b>9 704,00</b>			
FSL	Solární	Standard	5 011,57 <b>6 064,00</b>	5 185,12 <b>6 274,00</b>	5 424,79 <b>6 564,00</b>	5 391,74 <b>6 524,00</b>	5 606,61 <b>6 784,00</b>	5 722,31 <b>6 924,00</b>	5 515,70 <b>6 674,00</b>	5 722,31 <b>6 924,00</b>		5 928,93 <b>7 174,00</b>	6 317,36 <b>7 644,00</b>	6 614,88 <b>8 004,00</b>	6 019,83 <b>7 284,00</b>	6 317,36 <b>7 644,00</b>	6 523,97 <b>7 894,00</b>	6 466,12 <b>7 824,00</b>	6 614,88 <b>8 004,00</b>	7 061,16 <b>8 544,00</b>	6 557,02 <b>7 934,00</b>	7 119,01 <b>8 614,00</b>	7 333,88 <b>8 874,00</b>			
	Solární	Trend	5 350,41 <b>6 474,00</b>	5 557,02 <b>6 724,00</b>	5 829,75 <b>7 054,00</b>	5 796,69 <b>7 014,00</b>	6 036,36 <b>7 304,00</b>	6 168,60 <b>7 464,00</b>	5 928,93 <b>7 174,00</b>	6 168,60 <b>7 464,00</b>		6 408,26 <b>7 754,00</b>	6 854,55 <b>8 294,00</b>	7 193,39 <b>8 704,00</b>	6 515,70 <b>7 884,00</b>	6 854,55 <b>8 294,00</b>	7 094,21 <b>8 584,00</b>	7 028,10 <b>8 504,00</b>	7 193,39 <b>8 704,00</b>	7 705,79 <b>9 324,00</b>	7 127,27 <b>8 624,00</b>	7 780,17 <b>9 414,00</b>	8 019,83 <b>9 704,00</b>			
Lamelové žaluzie																										
PAL	Manuální	Standard	2 264,46 <b>2 740,00</b>	2 438,02 <b>2 950,00</b>	2 677,69 <b>3 240,00</b>	2 644,63 <b>3 200,00</b>	2 859,50 <b>3 460,00</b>	2 975,21 <b>3 600,00</b>	2 768,60 <b>3 350,00</b>	2 975,21 <b>3 600,00</b>		3 181,82 <b>3 850,00</b>	3 570,25 <b>4 320,00</b>	3 867,77 <b>4 680,00</b>	3 272,73 <b>3 960,00</b>	3 570,25 <b>4 320,00</b>	3 776,86 <b>4 570,00</b>	3 719,01 <b>4 500,00</b>	3 867,77 <b>4 680,00</b>	4 314,05 <b>5 220,00</b>	3 809,92 <b>4 610,00</b>	4 371,90 <b>5 290,00</b>	4 586,78 <b>5 550,00</b>			

Rolety lze objednat v provedení se stříbrnými nebo bílými vodícími lištami. Požadovaný typ bočních lišt je vždy nutné uvést v objednávce (kromě RHL a DBL, které jsou obě pouze stříbrné).

Příklad: DKL MK06 1025S – stříbrné lišty, manuální  
 DML/DSL MK06 1025K – stříbrné lišty, elektrické/solární  
 DKL MK06 1025SWL – bílé lišty, manuální  
 DML/DSL MK06 1025KWL – bílé lišty, elektrické/solární.

Doplňek objednávejte vždy podle číselného kódu střešního okna. Ve velikostním kódu současné generace střešních oken je navíc písmeno K, např. MK06, velikostní kód střešního okna předchozí generace totožného rozměru má kód bez písmene K, např. M06.

Dálkově ovládané doplňky jsou určeny pro připojení k elektrickým střešním oknům nebo k ovládacímu systému KUX 110.

V případě montáže na manuálně ovládaná okna nebo okna s motorickou jednotkou KMG je nutné objednat adaptér ZOZ 241/243.

V případě poškozených nebo chybějících montážních úchytů na střešním okně je nutné zakoupit sadu ZOZ 230. U střešních oken rozměrů PK- a SK- doporučujeme zvolit elektrickou nebo solární dvojité plisovanou roletu FMC/FSC namísto elektrické nebo solární zatemňující rolety DML/DSL.

\* Roletu DBL objednávejte ve velikosti bez písmene K, např. M06.

Cena bez DPH (Kč) | Pokud potřebujete jinou velikost, nebo u požadované velikosti chybí cena, kontaktujte zákaznické oddělení VELUX pro ověření dostupnosti. | Zvýrazněné produkty obvykle dodáváme do 2 pracovních dnů.



Pro střešní okna vyrobená od roku 2013																						
Velikostní kód okna	CK02	CK04	CK06	FK04	FK06	FK08	MK04	MK06		MK08	MK10	MK12	PK06	PK08	PK10	SK06	SK08	SK10	UK04	UK08	UK10	
Venkovní rolety	CK02	CK04	CK06	FK04	FK06	FK08	MK04	MK06		MK08	MK10	MK12	PK06	PK08	PK10	SK06	SK08	SK10	UK04	UK08	UK10	
Rolety s lištami	CK02	CK04	CK06	FK04	FK06	FK08	MK04	MK06		MK08	MK10	MK12	PK06	PK08	PK10	SK06	SK08	SK10	UK04	UK08	UK10	
Vnitřní rolety a průhledné venkovní rolety s háčky	CK00	CK00	CK00	FK00	FK00	FK00	MK00	MK00		MK00	MK00	MK12	PK00	PK00	PK00	SK00	SK00	SK00	UK00	UK00	UK00	
Pro střešní okna vyrobená mezi lety 2002–2013																						
Velikostní kód okna	C02	C04	C06	F04	F06	F08	M04	M06		M08	M10	M12	P06	P08	P10	S06	S08	S10	U04	U08	U10	
Venkovní rolety	CK02	CK04	CK06	FK04	FK06	FK08	MK04	MK06		MK08	MK10	MK12	PK06	PK08	PK10	SK06	SK08	SK10	UK04	UK08	UK10	
Rolety s lištami	C02	C04	C06	F04	F06	F08	M04	M06		M08	M10	M12	P06	P08	P10	S06	S08	S10	U04	U08	U10	
Vnitřní rolety a průhledné venkovní rolety s háčky	CK00	CK00	CK00	FK00	FK00	FK00	MK00	MK00		MK00	MK00	MK12	PK00	PK00	PK00	SK00	SK00	SK10	UK00	UK00	UK00	
Pro střešní okna vyrobená mezi lety 1992–2002																						
Velikostní kód okna	102	104	-	204	206	-	304	306		308	310	-	406	408	410	606	608	610	804	808	810	
Venkovní rolety	CK02	CK04	-	FK04	FK06	-	MK04	MK06		MK08	MK10	-	PK06	PK08	PK10	SK06	SK08	SK10	UK04	UK08	UK10	
Rolety s lištami	102	104	-	204	206	-	M04	M06		M08	M10	-	P06	P08	P10	S06	S08	S10	U04	U08	U10	
Vnitřní rolety a průhledné venkovní rolety s háčky	100	100	-	200	200	-	MK00	MK00		MK00	MK00	-	PK00	PK00	PK00	SK00	SK00	SK00	UK00	UK00	UK00	
Kód	Ovládání	Barva																				
		Rozměr rámu (cm)																				
		55x78	55x98	55x118	66x98	66x118	66x140	78x98	78x118		78x140	78x160	78x180	94x118	94x140	94x160	114x118	114x140	114x160	134x98	134x140	134x160
		C02	C04	C06	F04	F06	F08	M04	M06		M08	M10	M12	P06	P08	P10	S06	S08	S10	U04	U08	U10

## ZATEMŇUJÍCÍ ROLETY PRO OKNA VYROBENÁ PŘED ROKEM 2013

Zatemňující roleta DKL Nyní za nižší cenu! Podívejte se také na ceny dalších rolet na stranách 54–57.

DKL	Manuální	Standard	1 561,98 1 890,00	1 685,95 2 040,00	1 851,24 2 240,00	1 834,71 2 220,00	1 975,21 2 390,00	2 057,85 2 490,00	1 917,36 2 320,00	2 057,85 2 490,00		2 206,61 2 670,00	2 471,07 2 990,00	2 677,69 3 240,00	2 264,46 2 740,00	2 471,07 2 990,00	2 619,83 3 170,00	2 578,51 3 120,00	2 677,69 3 240,00	2 983,47 3 610,00	2 636,36 3 190,00	3 024,79 3 660,00	3 173,55 3 840,00
	Manuální	Trend, Colour by You, Kolekce pro dobrou noc	1 801,65 2 180,00	1 942,15 2 350,00	2 132,23 2 580,00	2 107,44 2 550,00	2 272,73 2 750,00	2 371,90 2 870,00	2 206,61 2 670,00	2 371,90 2 870,00		2 537,19 3 070,00	2 842,98 3 440,00	3 082,64 3 730,00	2 603,31 3 150,00	2 842,98 3 440,00	3 008,26 3 640,00	2 958,68 3 580,00	3 082,64 3 730,00	3 438,02 4 160,00	3 033,06 3 670,00	3 479,34 4 210,00	3 652,89 4 420,00

Základní ztemňující roleta DBL pro okna vyrobená před rokem 2013

DBL	Manuální	Standard	1 099,17 1 330,00	1 181,82 1 430,00	-	1 280,99 1 550,00	1 388,43 1 680,00	-	1 338,84 1 620,00	1 446,28 1 750,00		1 545,45 1 870,00	1 727,27 2 090,00	-	1 586,78 1 920,00	1 727,27 2 090,00	-	1 801,65 2 180,00	1 876,03 2 270,00	-	1 842,98 2 230,00	2 123,97 2 570,00	-
-----	----------	----------	----------------------	----------------------	---	----------------------	----------------------	---	----------------------	----------------------	--	----------------------	----------------------	---	----------------------	----------------------	---	----------------------	----------------------	---	----------------------	----------------------	---

## BALÍČEK PRO REGULACI SVĚTLA A TEPLoty

		CK02	CK04	CK06	FK04	FK06	FK08	MK04	MK06		MK08	MK10	MK12	PK06	PK08	PK10	SK06	SK08	SK10	UK04	UK08	UK10	
ROP	RHL + MHL		1 948,76 2 358,00					2 268,60 2 745,00				2 439,67 2 952,00				2 439,67 2 952,00	-		2 826,45 3 420,00		3 146,28 3 807,00		3 406,61 4 122,00
ROF	RFL + MHL	2 528,93 3 060,00	2 640,50 3 195,00	2 789,26 3 375,00	2 960,33 3 582,00	3 086,78 3 735,00	3 161,16 3 825,00	3 131,40 3 789,00	3 257,85 3 942,00		3 391,74 4 104,00	3 629,75 4 392,00	4 165,29 5 040,00	3 666,94 4 437,00	3 852,89 4 662,00	3 986,78 4 824,00	4 135,54 5 004,00	4 224,79 5 112,00	4 500,00 5 445,00	4 336,36 5 247,00	4 685,95 5 670,00	4 819,83 5 832,00	
DOP	DKL + MHL	2 692,56 3 258,00	2 811,57 3 402,00	2 975,21 3 600,00	3 146,28 3 807,00	3 287,60 3 978,00	3 369,42 4 077,00	3 324,79 4 023,00	3 466,12 4 194,00		3 607,44 4 365,00	3 875,21 4 689,00	4 433,06 5 364,00	3 897,52 4 716,00	4 098,35 4 959,00	4 247,11 5 139,00	4 388,43 5 310,00	4 492,56 5 436,00	4 804,96 5 814,00	4 604,13 5 571,00	4 990,91 6 039,00	5 139,67 6 219,00	
FOP	FHC + MHL	3 161,16 3 825,00	3 317,36 4 014,00	3 533,06 4 275,00	3 689,26 4 464,00	3 882,64 4 698,00	3 986,78 4 824,00	3 897,52 4 716,00	4 083,47 4 941,00		4 269,42 5 166,00	4 619,01 5 589,00	5 236,36 6 336,00	4 574,38 5 535,00	4 842,15 5 859,00	5 028,10 6 084,00	5 161,98 6 246,00	5 295,87 6 408,00	5 697,52 6 894,00	5 392,56 6 525,00	5 898,35 7 137,00	6 091,74 7 371,00	

Balíček ROP je kompatibilní se všemi délkami v rámci stejné šířky okna a jak se současnou (např. CK02), tak i s předchozí (např. C02) generací oken VELUX. Objednávejte podle velikostního kódu v příslušné šířce okna (např. CK00, FK00).

Balíček ROF/DOP/FOP lze objednat v provedení se stříbrnými nebo bílými vodicími lištami. Požadovaný typ vodicích lišt je nutné vždy specifikovat při objednání.

## BALÍČEK PRO REGULACI SVĚTLA A TEPLoty PRO OKNA VYROBENÁ V LETECH 2002–2013

ROP	RHL + MHL		1 948,76 2 358,00					2 268,60 2 745,00				2 439,67 2 952,00				2 439,67 2 952,00	-		2 826,45 3 420,00		3 146,28 3 807,00		3 406,61 4 122,00
ROF	RFL + MHL	2 528,93 3 060,00	2 640,50 3 195,00	2 789,26 3 375,00	2 960,33 3 582,00	3 086,78 3 735,00	3 161,16 3 825,00	3 131,40 3 789,00	3 257,85 3 942,00		3 391,74 4 104,00	3 629,75 4 392,00	4 165,29 5 040,00	3 666,94 4 437,00	3 852,89 4 662,00	3 986,78 4 824,00	4 135,54 5 004,00	4 224,79 5 112,00	4 500,00 5 445,00	4 336,36 5 247,00	4 685,95 5 670,00	4 819,83 5 832,00	
DOP	DKL + MHL	2 528,93 3 060,00	2 640,50 3 195,00	2 789,26 3 375,00	2 960,33 3 582,00	3 086,78 3 735,00	3 161,16 3 825,00	3 131,40 3 789,00	3 257,85 3 942,00		3 391,74 4 104,00	3 629,75 4 392,00	4 165,29 5 040,00	3 666,94 4 437,00	3 852,89 4 662,00	3 986,78 4 824,00	4 135,54 5 004,00	4 224,79 5 112,00	4 500,00 5 445,00	4 336,36 5 247,00	4 685,95 5 670,00	4 819,83 5 832,00	
FOP	FHC + MHL	3 161,16 3 825,00	3 317,36 4 014,00	3 533,06 4 275,00	3 689,26 4 464,00	3 882,64 4 698,00	3 986,78 4 824,00	3 897,52 4 716,00	4 083,47 4 941,00		4 269,42 5 166,00	4 619,01 5 589,00	5 236,36 6 336,00	4 574,38 5 535,00	4 842,15 5 859,00	5 028,10 6 084,00	5 161,98 6 246,00	5 295,87 6 408,00	5 697,52 6 894,00	5 392,56 6 525,00	5 898,35 7 137,00	6 091,74 7 371,00	

Balíček ROF/DOP/FOP lze objednat v provedení se stříbrnými nebo bílými vodicími lištami. Požadovaný typ vodicích lišt je nutné vždy specifikovat při objednání.

Cena bez DPH (Kč) | Pokud potřebujete jinou velikost, nebo u požadované velikosti chybí cena, kontaktujte zákaznické oddělení VELUX pro ověření dostupnosti.

Zvýrazněné produkty obvykle dodáváme do 2 pracovních dnů.



## RFL/RML/RSL/RHL\*

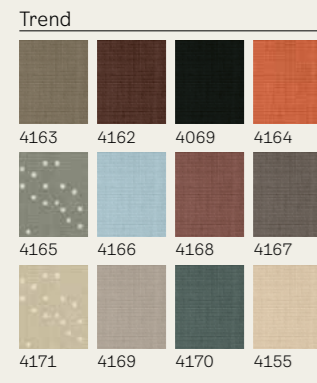
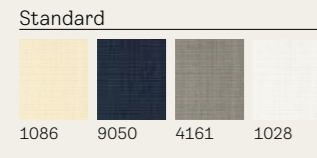

## DKL/DML/DSL/DFD

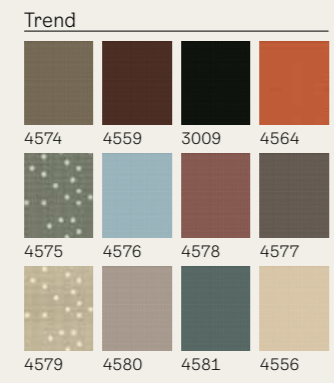
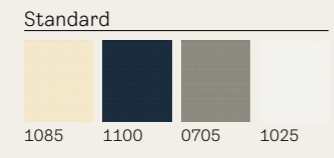

## DKL/DFD

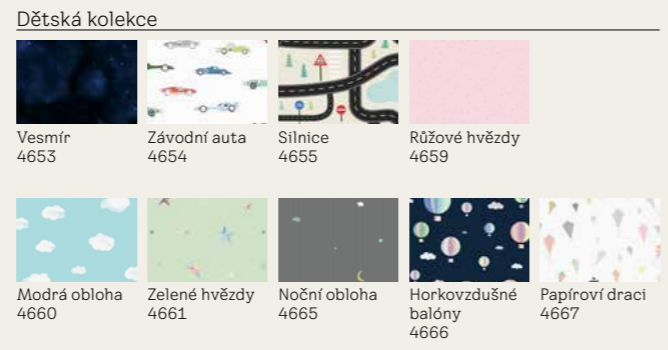

## FHC/FMC/FSC

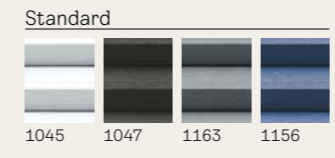

## FHL/FML/FSL

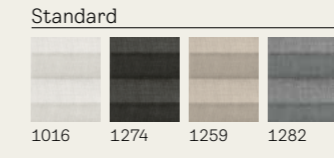

## PAL

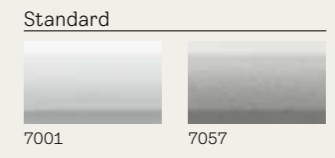

\* Roleta RHL pouze v kolekci Standard.

## RFY

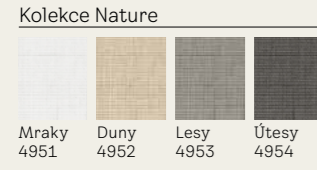

## DKY

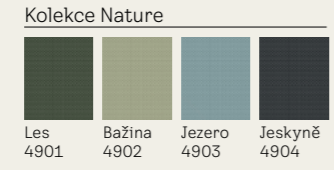

## DKL/DML/DSL/RFL/RML/RSL

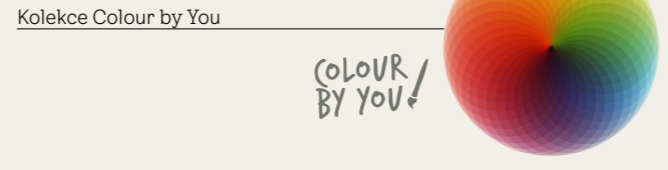

Dostupnost rolet se může lišit podle velikosti, barvy a typu. Nelze zaručit kompletní nabídku všech variant. Pro ověření dostupnosti prosím využijte online systém Dealer Extranet nebo kontaktujte zákaznické oddělení VELUX.

## SÍŤ PROTI HMYZU ZIL

		<b>A</b>						
		0-438 mm	439-530 mm	531-640 mm	641-760 mm	761-922 mm	923-1120 mm	1121-1285 mm
<b>B</b>	0-1600 mm	ZIL BK04 2 561,98 <b>3 100,00</b>	ZIL CK02 2 371,90 <b>2 870,00</b>	ZIL FK08 3 123,97 <b>3 780,00</b>	ZIL MK06 3 123,97 <b>3 780,00</b>	ZIL PK25 3 214,88 <b>3 890,00</b>	ZIL SK06 3 900,83 <b>4 720,00</b>	ZIL UK04 4 000,00 <b>4 840,00</b>
	1601-2000 mm	-	ZIL CK06 2 809,92 <b>3 400,00</b>	ZIL FK08 3 123,97 <b>3 780,00</b>	ZIL MK06 3 123,97 <b>3 780,00</b>	ZIL PK06 3 438,02 <b>4 160,00</b>	ZIL SK06 3 900,83 <b>4 720,00</b>	ZIL UK10 4 809,92 <b>5 820,00</b>
	2001-2400 mm	-	-	ZIL FK08 3 123,97 <b>3 780,00</b>	ZIL MK10 3 752,07 <b>4 540,00</b>	ZIL PK10 3 966,94 <b>4 800,00</b>	ZIL SK10 4 528,93 <b>5 480,00</b>	ZIL UK10 4 809,92 <b>5 820,00</b>

Síť proti hmyzu je kompatibilní se současnou i předchozí generací střešních oken VELUX.

Velikostní kód sítě proti hmyzu se liší z důvodu rozdílné instalace, která je prováděna přímo na stěnu a nikoli na okenní rám. Z toho důvodu je pro výběr správné sítě nutné změřit šířku (A) a výšku (B) ostění.

### Jak vybrat a objednat správnou velikost?

Změřte šířku (A) a výšku (B) ostění pro zjištění velikostního kódu a ceny sítě proti hmyzu.

V případě zalomeného ostění nebo jeho výšky (B) nad 2400 mm budete potřebovat dvě sítě proti hmyzu a spojovací díl ZOZ 157SWL.

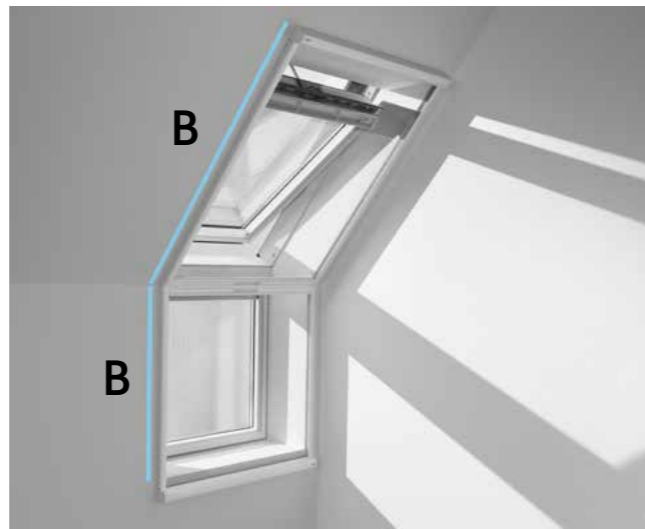
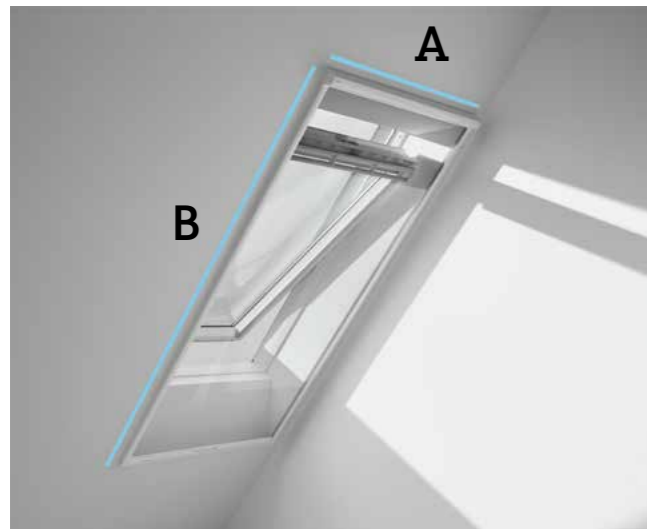



Pro střešní okna vyrobená od roku 2013																						
Velikostní kód okna		CK02	CK04	CK06	FK04	FK06	FK08	MK04	MK06		MK08	MK10	MK12	PK06	PK08	PK10	SK06	SK08	SK10	UK04	UK08	UK10
Venkovní rolety		CK02	CK04	CK06	FK04	FK06	FK08	MK04	MK06		MK08	MK10	MK12	PK06	PK08	PK10	SK06	SK08	SK10	UK04	UK08	UK10
Rolety s lištami		CK02	CK04	CK06	FK04	FK06	FK08	MK04	MK06		MK08	MK10	MK12	PK06	PK08	PK10	SK06	SK08	SK10	UK04	UK08	UK10
Vnitřní rolety a průhledné venkovní rolety s háčky		CK00	CK00	CK00	FK00	FK00	FK00	MK00	MK00		MK00	MK00	MK12	PK00	PK00	PK00	SK00	SK00	SK00	UK00	UK00	UK00
Pro střešní okna vyrobená mezi lety 2002–2013																						
Velikostní kód okna		C02	C04	C06	F04	F06	F08	M04	M06		M08	M10	M12	P06	P08	P10	S06	S08	S10	U04	U08	U10
Venkovní rolety		CK02	CK04	CK06	FK04	FK06	FK08	MK04	MK06		MK08	MK10	MK12	PK06	PK08	PK10	SK06	SK08	SK10	UK04	UK08	UK10
Rolety s lištami		C02	C04	C06	F04	F06	F08	M04	M06		M08	M10	M12	P06	P08	P10	S06	S08	S10	U04	U08	U10
Vnitřní rolety a průhledné venkovní rolety s háčky		CK00	CK00	CK00	FK00	FK00	FK00	MK00	MK00		MK00	MK00	MK12	PK00	PK00	PK00	SK00	SK00	SK00	UK00	UK00	UK00
Pro střešní okna vyrobená mezi lety 1992–2002																						
Velikostní kód okna		102	104	-	204	206	-	304	306		308	310	-	406	408	410	606	608	610	804	808	810
Venkovní rolety		CK02	CK04	-	FK04	FK06	-	MK04	MK06		MK08	MK10	-	PK06	PK08	PK10	SK06	SK08	SK10	UK04	UK08	UK10
Rolety s lištami		102	104	-	204	206	-	M04	M06		M08	M10	-	P06	P08	P10	S06	S08	S10	U04	U08	U10
Vnitřní rolety a průhledné venkovní rolety s háčky		100	100	-	200	200	-	MK00	MK00		MK00	MK00	-	PK00	PK00	PK00	SK00	SK00	SK00	UK00	UK00	UK00
Kód	Ovládání	Barva																				
		Rozměr rámu (cm)																				
		55x78	55x98	55x118	66x98	66x118	66x140	78x98	78x118		78x140	78x160	78x160	94x118	94x140	94x160	114x118	114x140	114x160	134x98	134x140	134x160
		CK02	CK04	CK06	FK04	FK06	FK08	MK04	MK06		MK08	MK10	MK12	PK06	PK08	PK10	SK06	SK08	SK10	UK04	UK08	UK10

## VENKOVNÍ OCHRANA PŘED TEPEM A IZOLACE V ZIMĚ

### Hliníková termoizolační venkovní roleta

SML	Elektrické	Hliníková venkovní roleta VELUX SML, elektrický pohon	0000	8 752,07 10 590,00	9 247,93 11 190,00	9 578,51 11 590,00	9 578,51 11 590,00	9 991,74 12 090,00	10 404,96 12 590,00	9 909,09 11 990,00	10 404,96 12 590,00		10 900,83 13 190,00	11 479,34 13 890,00	12 966,94 15 690,00	11 231,40 13 590,00	11 892,56 14 390,00	12 471,07 15 090,00	12 057,85 14 590,00	12 884,30 15 590,00	13 545,45 16 390,00	11 975,21 14 490,00	13 958,68 16 890,00	14 950,41 18 090,00
SSL	Solární	Hliníková venkovní roleta VELUX SSL, solární pohon	0000	12 223,14 14 790,00	12 966,94 15 690,00	13 380,17 16 190,00	13 380,17 16 190,00	13 958,68 16 890,00	14 537,19 17 590,00	13 876,03 16 790,00	14 537,19 17 590,00		15 280,99 18 490,00	16 024,79 19 390,00	18 173,55 21 990,00	15 694,21 18 990,00	16 603,31 20 090,00	17 512,40 21 190,00	16 933,88 20 490,00	18 090,91 21 890,00	18 917,36 22 890,00	16 768,60 20 290,00	19 495,87 23 590,00	20 983,47 25 390,00
SMG	Elektrické	Hliníková venkovní roleta VELUX SMG pro střešní okno kombinované s doplňkovým střešním oknem GIL/GTU, elektrický pohon	0000	-	-	-	21 074,38 25 500,00	21 983,47 26 600,00	22 892,56 27 700,00	21 727,28 26 290,00	22 884,30 27 690,00		24 041,32 29 090,00	25 198,35 30 490,00	-	24 702,48 29 890,00	26 107,44 31 590,00	27 429,75 33 190,00	26 520,66 32 090,00	28 421,49 34 390,00	29 743,80 35 990,00	26 355,37 31 890,00	30 652,90 37 090,00	32 966,94 39 890,00
SMH	Elektrické	Hliníková venkovní roleta VELUX SMH pro elektrické výklopně-kyvné střešní okno GPU, elektrický pohon	0000	-	-	-	-	13 958,68 16 890,00	14 537,19 17 590,00	-	14 537,19 17 590,00		15 280,99 18 490,00	-	-	15 694,21 18 990,00	16 603,31 20 090,00	-	16 933,88 20 490,00	18 090,91 21 890,00	-	-	-	-
SST	Solární	Hliníková venkovní roleta VELUX SST pro střešní výlezy GTL/GTU, solární pohon	0000	-	-	-	-	-	-	-	-		20 074,38 24 290,00	-	-	-	-	-	-	23 710,74 28 690,00	24 867,77 30 090,00	-	-	-

### Lehká termoizolační venkovní roleta

SSS	Solární	Lehká venkovní roleta VELUX SSS, solární pohon	0000	6 603,31 7 990,00	7 016,53 8 490,00	7 264,46 8 790,00	7 595,04 9 190,00	7 512,40 9 090,00	7 842,98 9 490,00	7 429,75 8 990,00	7 842,98 9 490,00		8 256,20 9 990,00	8 669,42 10 490,00	9 826,45 11 890,00	8 504,13 10 290,00	8 917,36 10 790,00	9 413,22 11 390,00	9 082,64 10 990,00	9 743,80 11 790,00	10 239,67 12 390,00	9 000,00 10 890,00	10 487,60 12 690,00	11 314,05 13 690,00
-----	---------	------------------------------------------------	------	----------------------	----------------------	----------------------	----------------------	----------------------	----------------------	----------------------	----------------------	--	----------------------	-----------------------	-----------------------	-----------------------	-----------------------	-----------------------	-----------------------	-----------------------	------------------------	-----------------------	------------------------	------------------------

### Průhledná venkovní roleta proti přehřívání, manuálně ovládaná

MHL	Manuální	Průhledná venkovní roleta VELUX MHL, manuální ovládání	5060	1 247,93 1 510,00				1 454,55 1 760,00			1 561,98 1 890,00		1 561,98 1 890,00	1 950,41 2 360,00		1 809,92 2 190,00			2 016,53 2 440,00			2 181,82 2 640,00	
-----	----------	--------------------------------------------------------	------	----------------------	--	--	--	----------------------	--	--	----------------------	--	----------------------	----------------------	--	----------------------	--	--	----------------------	--	--	----------------------	--

### Průhledná venkovní roleta proti přehřívání, dálkově ovládaná

MML	Elektrické	Průhledná venkovní roleta VELUX MML, elektrický pohon	5060	5 247,93 6 350,00	5 553,72 6 720,00	5 743,80 6 950,00	5 743,80 6 950,00	5 991,74 7 250,00	6 239,67 7 550,00	5 933,88 7 180,00	6 239,67 7 550,00		6 553,72 7 930,00	6 867,77 8 310,00	7 801,65 9 440,00	6 743,80 8 160,00	7 115,70 8 610,00	7 487,60 9 060,00	7 239,67 8 760,00	7 743,80 9 370,00	8 115,70 9 820,00	7 181,82 8 690,00	8 363,64 10 120,00	8 991,74 10 880,00
MSL	Solární	Průhledná venkovní roleta VELUX MSL, solární pohon	5060	6 595,04 7 980,00	6 991,74 8 460,00	7 231,40 8 750,00	7 231,40 8 750,00	7 545,45 9 130,00	7 859,50 9 510,00	7 462,81 9 030,00	7 859,50 9 510,00		8 247,93 9 980,00	8 644,63 10 460,00	9 818,18 11 880,00	8 487,60 10 270,00	8 958,68 10 840,00	9 429,75 11 410,00	9 115,70 11 030,00	9 743,80 11 790,00	10 214,88 12 360,00	9 033,06 10 930,00	10 528,93 12 740,00	11 314,05 13 690,00

Všechny venkovní rolety jsou kompatibilní se současnou i předchozí generací střešních oken VELUX.

Doplňek objednávejte vždy podle číselného kódu střešního okna. Ve velikostním kódu současné generace střešních oken je navíc písmeno K, např. MK06, velikostní kód střešního okna předchozí generace totožného rozměru má kód bez písmene K, např. M06.

Na všechny elektrické a solární vnitřní a venkovní rolety nabízíme prodlouženou záruku v délce 5 let.

Pro nákup rolet na střešní okna vyrobená před rokem 2002 kontaktujte zákaznické oddělení.

Průhledná venkovní roleta MHL není kompatibilní s elektrickým/solárním motorem KMG/KSX.

Průhledné venkovní rolety MML/MSL a roletu SSS pro sestavy oken nad sebou lze instalovat pouze s kombi lemováním s rámovou vzdáleností 18 mm (B) vedle sebe a 250 mm (J) nad sebou.

Hliníkové venkovní rolety SML/SSL a SMH pro sestavy oken nad sebou lze instalovat pouze s kombi lemováním s rámovou vzdáleností 100 mm (E) vedle sebe a 250/300\* mm (J) nad sebou.

\* Platí pouze pro roletu SMH.



				MK04	PK04	SK04
<b>VENKOVNÍ OCHRANA PŘED TEPEM PRO SPODNÍ ČÁST STŘEŠNÍHO BALKÓNU GDL</b>						
MAD	Manuální	Průhledná venkovní roleta VELUX MAD pro spodní část střešního balkónu GDL, manuální ovládání	5060	2 471,07 <b>2 990,00</b>	2 677,69 <b>3 240,00</b>	2 859,50 <b>3 460,00</b>

Průhledná venkovní roleta MAD se instaluje na spodní část balkónu GDL. Pro horní část je nutné dokoupit průhlednou venkovní roletu MHL.

				MK34	PK34	SK34	UK34
<b>VENKOVNÍ OCHRANA PŘED TEPEM PRO DOPLŇKOVÁ STŘEŠNÍ OKNA GIL/GIU</b>							
MAG	Manuální	Průhledná venkovní roleta VELUX MAG pro doplňková střešní okna GIL/GIU, manuální ovládání	5060	2 421,49 <b>2 930,00</b>	2 760,33 <b>3 340,00</b>	3 123,97 <b>3 780,00</b>	3 330,58 <b>4 030,00</b>

Průhledná venkovní roleta MAG se instaluje na doplňkové okno GIL/GIU. Pro horní část je nutné dokoupit průhlednou venkovní roletu MHL.

												FK04	FK06	FK08	MK04	MK06	MK08	MK10	PK04	PK06	PK08	PK10	SK06	SK08	SK10	UK04	UK08	UK10
<b>OCHRANA PŘED TEPEM GIL/GIU</b>																												
MSI	Solární	Průhledná venkovní roleta VELUX MSI pro doplňková střešní okna GIL/GIU, solární pohon	5060	14 223,14 <b>17 210,00</b>	14 537,19 <b>17 590,00</b>	14 851,24 <b>17 970,00</b>	14 768,60 <b>17 870,00</b>	15 165,29 <b>18 350,00</b>	15 553,72 <b>18 820,00</b>	15 950,42 <b>19 300,00</b>	16 421,49 <b>19 870,00</b>			16 818,18 <b>20 350,00</b>	17 289,26 <b>20 920,00</b>	17 760,33 <b>21 490,00</b>	18 545,45 <b>22 440,00</b>	19 173,55 <b>23 200,00</b>	19 644,63 <b>23 770,00</b>	19 090,91 <b>23 100,00</b>	20 586,78 <b>24 910,00</b>	21 371,90 <b>25 860,00</b>						
SSI	Solární	Lehká venkovní roleta VELUX SSI pro střešní okno kombinované s doplňkovým střešním oknem GIL/GIU, solární pohon	0000	14 611,57 <b>17 680,00</b>	14 528,93 <b>17 580,00</b>	14 859,51 <b>17 980,00</b>	14 776,86 <b>17 880,00</b>	15 190,09 <b>18 380,00</b>	15 603,31 <b>18 880,00</b>	16 016,53 <b>19 380,00</b>	16 429,75 <b>19 880,00</b>			16 842,97 <b>20 380,00</b>	17 256,20 <b>20 880,00</b>	17 752,06 <b>21 480,00</b>	18 495,86 <b>22 380,00</b>	19 157,02 <b>23 180,00</b>	19 652,89 <b>23 780,00</b>	19 074,38 <b>23 080,00</b>	20 561,98 <b>24 880,00</b>	21 388,43 <b>25 880,00</b>						

							CRO0	FRO0	MRO0	PRO0	SRO0	URO0
<b>VENKOVNÍ OCHRANA PŘED TEPEM PRO ELEKTRICKÁ STŘEŠNÍ OKNA</b>												
MIV	Manuální	Průhledná venkovní roleta VELUX MIV, manuální ovládání	4260	1 247,93 <b>1 510,00</b>	1 454,55 <b>1 760,00</b>	1 561,98 <b>1 890,00</b>	1 809,92 <b>2 190,00</b>	2 016,53 <b>2 440,00</b>	2 181,82 <b>2 640,00</b>			





Průhledná venkovní roleta MIV se instaluje na venkovní oplechování a je kompatibilní s elektrickým motorem KMG.

				MK00	PK00	SK00	UK00
<b>VENKOVNÍ OCHRANA PŘED TEPEM PRO SVISLÁ DOPLŇKOVÁ OKNA VFE</b>							
MIE	Manuální	Průhledná venkovní roleta VELUX MIE pro svislé doplňkové okno VFE, manuální ovládání	5060	2 603,31 <b>3 150,00</b>	3 016,53 <b>3 650,00</b>	3 355,37 <b>4 060,00</b>	3 644,63 <b>4 410,00</b>

																		FK04	FK06	FK08	MK04	MK06	MK08	MK10	PK06	PK08	PK10	SK06	SK08	SK10	UK04	UK08	UK10
<b>OCHRANA PŘED TEPEM VE VÝHODNÉM BALÍČKU</b>																																	
SSL S30002 SSL 0000S + KSX 100K WW			19 842,98 <b>24 010,00</b>	20 421,49 <b>24 710,00</b>	21 000,00 <b>25 410,00</b>	20 338,84 <b>24 610,00</b>	21 000,00 <b>25 410,00</b>	21 743,80 <b>26 310,00</b>	22 487,60 <b>27 210,00</b>	22 157,02 <b>26 810,00</b>			23 066,12 <b>27 910,00</b>	23 975,21 <b>29 010,00</b>	23 396,69 <b>28 310,00</b>	24 553,72 <b>29 710,00</b>	25 380,17 <b>30 710,00</b>	23 231,40 <b>28 110,00</b>	25 958,68 <b>31 410,00</b>	27 446,28 <b>33 210,00</b>													
SSS S30001 SSS 0000S + KSX 100K WW			14 057,85 <b>17 010,00</b>	13 975,21 <b>16 910,00</b>	14 305,79 <b>17 310,00</b>	13 892,56 <b>16 810,00</b>	14 305,79 <b>17 310,00</b>	14 719,01 <b>17 810,00</b>	15 132,23 <b>18 310,00</b>	14 966,94 <b>18 110,00</b>			15 380,17 <b>18 610,00</b>	15 876,03 <b>19 210,00</b>	15 545,45 <b>18 810,00</b>	16 206,61 <b>19 610,00</b>	16 702,48 <b>20 210,00</b>	15 462,81 <b>18 710,00</b>	16 950,41 <b>20 510,00</b>	17 776,86 <b>21 510,00</b>													

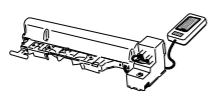
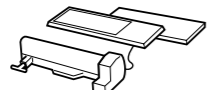
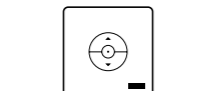
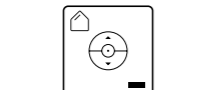

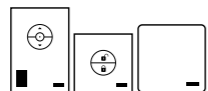
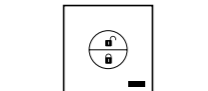
# DÁLKOVÉ OVLÁDÁNÍ

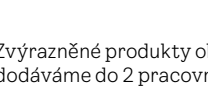
CHYTRÉ ŘÍZENÍ DOMÁCNOSTI		
<b>KMG 100K</b>	Elektrický motor VELUX KMG 100K	 5 710,74 <b>6 910,00</b>
<b>KSX 100K WW</b>	Solární motor VELUX KSX 100K	 8 115,70 <b>9 820,00</b>
<b>KSX 100</b>	Solární motor VELUX KSX 100 pro předchozí generace oken	 8 115,70 <b>9 820,00</b>
<b>KUX 110 EU</b>	Napájecí zdroj VELUX KUX 110	 2 404,96 <b>2 910,00</b>
<b>KLI 310</b>	Dálkový ovladač VELUX KLI 310 univerzální	 743,80 <b>900,00</b>
<b>KLI 311</b>	Dálkový ovladač VELUX KLI 311 pro střešní okna	 743,80 <b>900,00</b>
<b>KLI 312</b>	Dálkový ovladač VELUX KLI 312 pro vnitřní rolety	 743,80 <b>900,00</b>
<b>KLI 313</b>	Dálkový ovladač VELUX KLI 313 pro venkovní rolety	 743,80 <b>900,00</b>
<b>KLR 300</b>	VELUX Touch	 2 859,50 <b>3 460,00</b>
<b>KIG 300</b>	VELUX App Control	 2 743,80 <b>3 320,00</b>
<b>KIX 300</b>	Jednotka řízení vnitřního prostředí VELUX ACTIVE KIX 300	 5 561,98 <b>6 730,00</b>
<b>KLA 300</b>	Senzor vnitřního prostředí VELUX ACTIVE KLA 300	 2 322,31 <b>2 810,00</b>
<b>KLN 300</b>	Centrální vypínač VELUX ACTIVE KLN 300	 1 173,55 <b>1 420,00</b>
<b>KLF 050</b>	Rozhraní pro připojení externích spínačů VELUX KLF 050	 1 272,73 <b>1 540,00</b>
<b>KLF 150</b>	Softwarové rozhraní VELUX KLF 150	 4 148,76 <b>5 020,00</b>
<b>KLB 100</b>	Záložní bateriový zdroj VELUX KLB 100	 4 561,98 <b>5 520,00</b>

Cena bez DPH (Kč) | **Cena s DPH (Kč)**

Zvýrazněné produkty obvykle dodáváme do 2 pracovních dnů.

# PŘÍSLUŠENSTVÍ

PŘÍSLUŠENSTVÍ PRO STŘEŠNÍ OKNA		
Ostatní příslušenství pro pohodlné ovládání a bezpečnost		
<b>ZZZ 181K2</b>	Spodní kliku lze namontovat na kyvné střešní okno VELUX, které má v kódu velikosti označení „K“, aby šlo používat i jako okno se spodním ovládáním.	537,19 <b>650,00</b>
<b>ZOZ 012K1</b>	Doplňte svá kyvná střešní okna o zámek proti vloupání a zajistíte si lepší ochranu. Systém znemožňuje otevření okna zevnitř bez klíče.	834,71 <b>1 010,00</b>
<b>ZOZ 095</b>	Adaptér představuje ideální řešení pro kyvná střešní okna s manuálním ovládáním (GLU, GLL, GZL) vyrobená do roku 2023, na která přímo nedosáhnete. Pokud chcete k ovládání okna použít teleskopickou tyč, jednoduše na hliníkové madlo nasadíte tento adaptér.	181,82 <b>220,00</b>
<b>ZZZ 237</b>	Zvedací nástroje připevníte po stranách střešního okna VELUX. I těžká střešní okna s nimi zvednete snadno, rychle a bezpečně. Po nasazení se dají zvedací pásy snadno propojit, abyste mohli okno rychle a jednoduše zvednout do otvoru ve střeše. Zvedací nástroje lze používat s většinou typů střešních oken VELUX do 120 kg.	10 834,71 <b>13 110,00</b>
<b>ZZZ 244</b>	Díky flexibilním transportním popruhům mohou dva lidé na střechu bezpečně vynést velké a těžké krabice výrobků VELUX i bez dalšího vybavení. Popruhy je možné používat se všemi střešními okny VELUX. Postarají se o pohodlné zvedání a přesnou manévrovatelnost i na úzkých chodbách a schodištích.	1 710,74 <b>2 070,00</b>
<b>ZZZ 258</b>	Opakovaně použitelné chrániče rámu VELUX jsou navrženy tak, aby snížily riziko poškození při opětovné montáži okna do rámu. Tato sada tří chráničů je vyrobená z odolné pryže. Dá se nasadit na spodní i boční rámy jakéhokoli střešního okna VELUX. Postarají se, aby byl rám bez jakýchkoli známek poškození.	727,27 <b>880,00</b>

Pro adaptaci manuálních kyvných oken VELUX současné generace na elektrická je nutné zakoupit elektrický motor KMG 100K a jednotku KUX 110. V případě požadavku na solární ovládání stačí pouze solární motor KSX 100K.

Motory KMG a KSX obsahují ovladač a dešťový senzor. Nejsou kompatibilní s okny velikosti CK02 a menšími.

V případě instalace elektrických vnitřních rolet na manuálně ovládaná okna nebo okna s elektrickým motorem KMG je nutné doobjednat adaptér ZOZ 241/243.

Rozhraní KLF 150 umožňuje připojení k externímu systému a ovládání až 200 elektrických a solárních výrobků. Pro více informací kontaktujte zákaznické oddělení VELUX.

PŘÍSLUŠENSTVÍ K VNITŘNÍM A VENKOVNÍM ROLETÁM		
Příslušenství		
<b>ZCT 200K</b>	Vytahovací tyč o délce 100–180 cm umožňuje ovládání nepřístupných manuálně ovládaných kyvných střešních oken VELUX, vnitřních rolet a sítí proti hmyzu.	619,83 <b>750,00</b>
<b>ZCT 100</b>	Prodlužovací díl pro teleskopickou ovládací tyč ZCT 200K prodlouží až 180 cm dlouhou teleskopickou ovládací tyč o délku 100 cm.	305,79 <b>370,00</b>
<b>ZCZ 080K</b>	Ovládací tyč k ovládní kyvných střešních oken VELUX, která jsou mimo dosah. Lze používat i k ovládní vnitřních rolet VELUX. V takovém případě doporučujeme na každou roletu namontovat adaptér (ZOZ 085). Tyč má délku 80 cm.	355,37 <b>430,00</b>
<b>ZCZ 112</b>	Ovládací tyč se ideálně hodí na ovládní střešních oken VELUX se spodním ovládním, na která přímo nedosáhnete. Ovládací tyč je dlouhá 120 cm.	1 528,93 <b>1 850,00</b>
<b>ZOZ 040</b>	Adaptér pro vnitřní rolety, který umožňuje ovládní rolety pomocí tyče ZCT/ZCZ. Kompatibilní pouze s roletami s háčky.	181,82 <b>220,00</b>
<b>ZOZ 085</b>	Adaptér pro vnitřní rolety, který umožňuje ovládní rolety pomocí tyče ZCT/ZCZ.	181,82 <b>220,00</b>
<b>ZOZ 157SWL</b>	Pro vnitřní stěny s výškou přesahující 2400 mm nebo pro okna v nadezdívce se dvěma výškami jsou potřeba dvě sítě proti hmyzu a jedna spojovací sada ZOZ 157SWL.	826,45 <b>1 000,00</b>
<b>ZOZ 217</b>	Pomocné vzpěry zlepšují ventilaci i přísun denního světla v případě stažených venkovních rolet.	1 487,60 <b>1 800,00</b>
<b>ZOZ 229</b>	Speciální úhelníky pro účely montáže venkovních rolet MML-SA a MSL-SA na elektrická okna VELUX GPU.	917,36 <b>1 110,00</b>
<b>ZOZ 230</b>	Montážní sada pro vnitřní rolety.	107,44 <b>130,00</b>
<b>ZOZ 238</b>	Montážní sada ZOZ 238 je určena k montáži venkovních rolet SSS-SA, MSL-SA, MML-SA na střešní okna VELUX vyrobená před rokem 2002. Sadu ZOZ 238 nelze použít na střešní okna VELUX vyrobená před rokem 1992.	652,89 <b>790,00</b>
<b>ZOZ 241</b>	Sada kabelů je nezbytná k montáži elektrických vnitřních rolet VELUX, a to buď na manuálně ovládaná střešní okna VELUX, nebo na manuálně ovládaná střešní okna VELUX, která byla dodatečně motorizována. Kompatibilní pouze s okny současné generace.	371,90 <b>450,00</b>
<b>ZOZ 243</b>	Sada kabelů je nezbytná k montáži elektrických vnitřních rolet VELUX, a to buď na manuálně ovládaná střešní okna VELUX, nebo na manuálně ovládaná střešní okna VELUX, která byla dodatečně motorizována. Kompatibilní pouze s okny předchozí a staré generace.	454,55 <b>550,00</b>
<b>ZOZ 246</b>	Používá se při montáži solárních venkovních rolet (SSS nebo MSL) na malá solární střešní okna VELUX (velikosti CK a FK).	1 074,38 <b>1 300,00</b>
<b>ZOZ 253</b>	Montážní sada pro montáž venkovních rolet SML/SSL na střešní okna staré generace VES	644,63 <b>780,00</b>
<b>ZOZ 254</b>	Montážní sada pro montáž venkovních rolet SML/SSL na střešní okna staré generace VES	644,63 <b>780,00</b>

V případě instalace elektrických vnitřních rolet na manuálně ovládaná okna nebo okna s elektrickým motorem KMG je nutné doobjednat adaptér ZOZ 241/243.

Pro více informací kontaktujte zákaznické oddělení VELUX.

# ÚDRŽBA STŘEŠNÍCH OKEN

## NÁHRADNÍ SKLA

Balení obsahuje náhradní zasklení zvolené velikosti a veškeré montážní příslušenství potřebné pro snadnou výměnu.

Pro předchozí generaci (V21, např. M06)

Typ výrobku	Kompatibilita, generace	Zasklení	U <sub>g</sub>	Jmenovitá tloušťka	C02	C04	C06	F04	F06	F08	M04		M06	M08	M10	P06	P08	P10	S06	S08	S10	U04	U08	U10
IPL 0059	V21	Dvojsklo	1.1	t <sub>p</sub> = 23.8 mm	2 933,88 3 550,00	3 123,97 3 780,00	3 471,07 4 200,00	3 471,07 4 200,00	3 628,10 4 390,00	3 975,21 4 810,00	3 553,72 4 300,00		3 859,50 4 670,00	4 132,23 5 000,00	4 785,12 5 790,00	4 512,40 5 460,00	4 826,45 5 840,00	5 206,61 6 300,00	4 743,80 5 740,00	5 289,26 6 400,00	5 867,77 7 100,00	4 859,50 5 880,00	5 909,09 7 150,00	6 636,36 8 030,00
IPL 0073G	V21	Dvojsklo	1.1	t <sub>p</sub> = 24.4 mm	2 933,88 3 550,00	3 123,97 3 780,00	3 471,07 4 200,00	3 471,07 4 200,00	3 628,10 4 390,00	3 975,21 4 810,00	3 553,72 4 300,00		3 859,50 4 670,00	4 132,23 5 000,00	4 785,12 5 790,00	4 512,40 5 460,00	4 826,45 5 840,00	5 206,61 6 300,00	4 743,80 5 740,00	5 289,26 6 400,00	5 867,77 7 100,00	4 859,50 5 880,00	5 909,09 7 150,00	6 636,36 8 030,00

V případě požadavku na jiné varianty zasklení kontaktujte zákaznické oddělení VELUX.

## NÁHRADNÍ SKLA

Balení obsahuje náhradní zasklení zvolené velikosti a veškeré montážní příslušenství potřebné pro snadnou výměnu.

Pro současnou generaci (V22, např. MK06)

Typ výrobku	Kompatibilita, generace	Zasklení	U <sub>g</sub>	Jmenovitá tloušťka	CK02	CK04	CK06	FK04	FK06	FK08	MK04		MK06	MK08	MK10	PK06	PK08	PK10	SK06	SK08	SK10	UK04	UK08	UK10
IPL 0050	V22	Dvojsklo	1.0	t <sub>p</sub> = 23.8 mm	2 933,88 3 550,00	3 123,97 3 780,00	3 471,07 4 200,00	–	3 628,10 4 390,00	3 975,21 4 810,00	3 553,72 4 300,00		3 859,50 4 670,00	4 132,23 5 000,00	4 785,12 5 790,00	4 512,40 5 460,00	4 826,45 5 840,00	5 206,61 6 300,00	4 743,80 5 740,00	5 289,26 6 400,00	–	4 859,50 5 880,00	5 909,09 7 150,00	–
IPL 0070	V22	Dvojsklo	1.0	t <sub>p</sub> = 26.4 mm	2 933,88 3 550,00	3 123,97 3 780,00	3 471,07 4 200,00	3 471,07 4 200,00	3 628,10 4 390,00	3 975,21 4 810,00	3 553,72 4 300,00		3 859,50 4 670,00	4 132,23 5 000,00	4 785,12 5 790,00	4 512,40 5 460,00	4 826,45 5 840,00	5 206,61 6 300,00	4 743,80 5 740,00	5 289,26 6 400,00	5 867,77 7 100,00	4 859,50 5 880,00	5 909,09 7 150,00	6 636,36 8 030,00
IPL 0061	V22	Trojsklo	0.6	t <sub>p</sub> = 38.6 mm	2 933,88 3 550,00	3 123,97 3 780,00	–	3 471,07 4 200,00	3 628,10 4 390,00	3 975,21 4 810,00	3 553,72 4 300,00		3 859,50 4 670,00	4 132,23 5 000,00	4 785,12 5 790,00	4 512,40 5 460,00	4 826,45 5 840,00	–	4 743,80 5 740,00	5 289,26 6 400,00	–	–	–	–
IPL 0064	V22	Trojsklo	0.6	t <sub>p</sub> = 38.6 mm	–	–	–	–	4 173,55 5 050,00	–	4 082,64 4 940,00		4 438,02 5 370,00	4 752,07 5 750,00	–	5 190,08 6 280,00	5 545,45 6 710,00	–	–	6 082,64 7 360,00	–	–	–	–
IPL 0066SG	V22	Trojsklo	0.6	t <sub>p</sub> = 39.4 mm	4 107,44 4 970,00	4 380,17 5 300,00	4 859,50 5 880,00	4 859,50 5 880,00	5 082,64 6 150,00	5 561,98 6 730,00	4 966,94 6 010,00		5 404,96 6 540,00	5 785,12 7 000,00	6 702,48 8 110,00	6 322,31 7 650,00	6 752,07 8 170,00	7 297,52 8 830,00	6 644,63 8 040,00	7 404,96 8 960,00	8 214,88 9 940,00	6 809,92 8 240,00	8 264,46 10 000,00	–

V případě požadavku na jiné varianty zasklení kontaktujte zákaznické oddělení VELUX.

## ÚDRŽBOVÉ SADY

ZZZ 129KL	Opravný lak VELUX ZZZ 129K – pro polyuretanová střešní okna	Díky pravidelné údržbě laku budou vaše okna pořád vypadat jako nová. Tato profesionální opravářská sada je určena k opravám drobných povrchových poškození polyuretanových střešních oken VELUX. Souprava obsahuje jednu lahvičku opravného laku pro polyuretan o objemu 220 ml.	363,64 440,00
ZZZ 133KL	Akrylový tmel pro opravu promáčeklin	Udržujte svá okna tak, aby vypadala co nejlépe, a to účinným zakrytím škrábanců a jiného poškození laku oken pomocí sady na opravu střešních oken z PU. Kartáč není součástí balení.	719,01 870,00
ZZZ 176KL	Opravný lak VELUX ZZZ 176K – pro dřevěná střešní okna s bezbarvým lakem	Díky pravidelné údržbě laku budou vaše okna pořád vypadat jako nová. Tato profesionální opravářská sada slouží k opravě poškozeného bezbarvého laku na dřevěných střešních oknech VELUX. Souprava obsahuje jednu lahvičku bezbarvého laku pro dřevěná okna o objemu 220 ml.	553,72 670,00
ZZZ 220	Servisní sada (okna VELUX vyrobená před rokem 2013)	Servisní sada pro dřevěná i polyuretanová (bezúdržbová) střešní okna, která pomáhá zachovat funkčnost okna. Kování a panty doporučujeme promazat minimálně jednou ročně.	677,69 820,00
ZZZ 220K	Servisní sada (okna VELUX vyrobená od roku 2013)	Servisní sada pro dřevěná i polyuretanová (bezúdržbová) střešní okna, která pomáhá zachovat funkčnost okna. Kování a panty doporučujeme promazat minimálně jednou ročně.	677,69 820,00

Velikost/Rozměr (cm)

CK00  
55x+++

FK00  
66x+++

MK00  
78x+++

PK00  
94x+++

SK00  
114x+++

UK00  
134x+++

## ŘEŠENÍ PROTI SNĚHU A LEDU

Sklon  
střechy (°)

ZIS 0000	Sadu pro zajištění odolnosti proti sněhu a ledu lze na již namontované střešní okno namontovat dodatečně. Sada se skládá z těsnění, speciálního spodního krycího dílu rámu a utěsněných šroubů. Tyto prvky zvyšují odolnost střešního okna vůči nahromaděné vodě a extrémním povětrnostním vlivům. Kompatibilní pouze se střešními okny s trojskly ve standardní (červené) úrovni montáže.	–	2 000,00 2 420,00	2 041,32 2 470,00	2 082,64 2 520,00	2 165,29 2 620,00	2 231,40 2 700,00	2 314,05 2 800,00
----------	--------------------------------------------------------------------------------------------------------------------------------------------------------------------------------------------------------------------------------------------------------------------------------------------------------------------------------------------------------------------------------------------	---	----------------------	----------------------	----------------------	----------------------	----------------------	----------------------

Cena bez DPH (Kč)  
Cena s DPH (Kč)

Pokud potřebujete jinou velikost, nebo u požadované velikosti chybí cena, kontaktujte zákaznické oddělení VELUX pro ověření dostupnosti.

Zvýrazněné produkty obvykle  
dodáváme do 2 pracovních dnů.

## SVĚTLOVODY

		OK10	OK14	OK14
Průměr (mm)		250	350	350
Velikost/Rozměr (cm)		37x37	47x47	60x60
<b>SVĚTLOVODY</b>				
<b>SVĚTLOVODY S PEVNÝM TUBUSEM</b>				
TLR 2010	Světlovod s pevným tubusem VELUX TLR pro ploché střešní krytiny, 25 cm průměr	9 578,51 <b>11 590,00</b>	-	-
TWR 2010	Světlovod s pevným tubusem VELUX TWR pro profilované střešní krytiny, 25 cm průměr	9 578,51 <b>11 590,00</b>	-	-
TLR 2010	Světlovod s pevným tubusem VELUX TLR pro ploché střešní krytiny, 35 cm průměr	-	10 983,47 <b>13 290,00</b>	-
TWR 2010	Světlovod s pevným tubusem VELUX TWR pro profilované střešní krytiny, 35 cm průměr	-	10 983,47 <b>13 290,00</b>	-
TCR 0010	Světlovod s pevným tubusem VELUX TCR pro ploché střechy, 35 cm průměr	-	-	12 355,37 <b>14 950,00</b>
<b>SVĚTLOVODY S FLEXIBILNÍM TUBUSEM</b>				
TLF 2010	Světlovod s flexibilním tubusem VELUX TLF pro ploché střešní krytiny, 35 cm průměr	-	8 752,07 <b>10 590,00</b>	-
TWF 2010	Světlovod s flexibilním tubusem VELUX TWF pro profilované střešní krytiny, 35 cm průměr	-	8 752,07 <b>10 590,00</b>	-
TCF 0010	Světlovod s flexibilním tubusem VELUX TCF pro ploché střechy, 35 cm průměr	-	-	9 578,51 <b>11 590,00</b>
<b>Manžeta z hydroizolační fólie</b>				
BFX 1000	Manžeta z hydroizolační fólie VELUX BFX pro světlovody	1 818,18 <b>2 200,00</b>	1 818,18 <b>2 200,00</b>	-

CENOVĚ ZVÝHODNĚNÉ BALÍČKY  
ŘEŠENÍ PRO DEN I NOC

TCF S00C01	TCF 0010 + ZTL 014	10 826,45 <b>13 100,00</b>
TCR S00C01	TCR 0010P1 + TCR 0010P2 + ZTL 014	13 603,31 <b>16 460,00</b>
TLF S00C01	TLF 2010 + ZTL 014	10 000,00 <b>12 100,00</b>
TLR S00C01	TLR 2010 + ZTL 014	12 231,40 <b>14 800,00</b>
TWF S00W01	TWF 2010 + ZTL 014	10 000,00 <b>12 100,00</b>
TWR S00W01	TWR 2010 + ZTL 014	12 231,40 <b>14 800,00</b>

Zvýhodněný balíček obsahuje daný typ světlovodu ve velikosti OK14 (průměr 35 cm).

**Snížená cena  
při nákupu  
v balíčku**

Cena bez DPH (Kč)  
Cena s DPH (Kč)

Zvýrazněné produkty obvykle  
dodáváme do 2 pracovních dnů.

OK10 OK14

## SVĚTLOVODY

PRODLUŽOVACÍ DÍLY PRO SVĚTLOVODY S PEVNÝM  
TUBUSEM

ZTR 0062	Prodlužovací díl 62 cm	1 479,34 <b>1 790,00</b>	1 826,45 <b>2 210,00</b>
ZTR 0124	Prodlužovací díl 124 cm	-	2 966,94 <b>3 590,00</b>

## IZOLAČNÍ DIFUZÉR

ZTB 2002	Tepelněizolační difuzér VELUX ZTB	-	1 520,66 <b>1 840,00</b>
----------	-----------------------------------	---	-----------------------------

## SVĚTLOVODY

## MONTÁŽNÍ LIŠTY PRO SVĚTLOVODY

ZZZ 210 014	Montážní lišty	1 297,52 <b>1 570,00</b>
----------------	----------------	-----------------------------

ZVEDACÍ RÁM PRO SVĚTLOVOD PRO PLOCHÉ  
STŘECHY

ZCE 0015	Zvedací rám VELUX ZCE pro světlovod TCR a TCF do plochých střech	5 247,93 <b>6 350,00</b>
----------	------------------------------------------------------------------	-----------------------------

## NOSIČ LED OSVĚTLENÍ

ZTL 014	Nosič LED osvětlení pro světlovod VELUX ZTL	1 826,45 <b>2 210,00</b>
---------	---------------------------------------------	-----------------------------



Velikost/Rozměr (cm)*		060060	080080	090060	090090	100100	120090	120120	150080	150100	150120	150150	200060	200100			
Účinná plocha denního světla		60x60 0.29 m <sup>2</sup>	80x80 0.54 m <sup>2</sup>	90x60 0.45 m <sup>2</sup>	90x90 0.70 m <sup>2</sup>	100x100 0.88 m <sup>2</sup>	120x90 0.95 m <sup>2</sup>	120x120 1.3 m <sup>2</sup>	150x80 1.06 m <sup>2</sup>	150x100 1.35 m <sup>2</sup>	150x120 1.64 m <sup>2</sup>	150x150 2.07 m <sup>2</sup>	200x60 1.04 m <sup>2</sup>	200x100 1.82 m <sup>2</sup>			
<b>NOVÁ GENERACE DESIGNOVÝCH SVĚTLÍKŮ SE ZAOBLENÝM SKLEM</b>																	
		Sklon střechy (min.)		Sklon střechy (max.)													
<b>Horní část</b>																	
ISU 1093	Zaoblené sklo VELUX ISU 1093, horní část	0	15	13 107,44 <b>15 860,00</b>	15 611,57 <b>18 890,00</b>	14 454,55 <b>17 490,00</b>	17 347,11 <b>20 990,00</b>	19 272,73 <b>23 320,00</b>	20 041,32 <b>24 250,00</b>	25 057,85 <b>30 320,00</b>	23 322,31 <b>28 220,00</b>		25 446,28 <b>30 790,00</b>	29 876,03 <b>36 150,00</b>	34 694,21 <b>41 980,00</b>	26 404,96 <b>31 950,00</b>	36 429,75 <b>44 080,00</b>
		Urc.ref300 W/(m <sup>2</sup> K)**		Arc.ref300 m <sup>2</sup> **													
<b>Základna</b>																	
CFU 0020Q	Neotevřravý světlík pro ploché střechy VELUX CFU, základna, dvojsklo	0.65	4.4	9 876,03 <b>11 950,00</b>	11 760,33 <b>14 230,00</b>	10 892,56 <b>13 180,00</b>	13 066,12 <b>15 810,00</b>	14 520,66 <b>17 570,00</b>	15 099,17 <b>18 270,00</b>	17 710,74 <b>21 430,00</b>	15 966,94 <b>19 320,00</b>		18 148,76 <b>21 960,00</b>	20 471,07 <b>24 770,00</b>	23 809,92 <b>28 810,00</b>	18 148,76 <b>21 960,00</b>	24 975,21 <b>30 220,00</b>
CFU 0025Q	Neotevřravý světlík pro ploché střechy VELUX CFU, základna, trojsklo	0.55	4.4	12 834,71 <b>15 530,00</b>	15 289,26 <b>18 500,00</b>	14 157,02 <b>17 130,00</b>	16 983,47 <b>20 550,00</b>	18 876,03 <b>22 840,00</b>	19 628,10 <b>23 750,00</b>	23 024,79 <b>27 860,00</b>	20 760,33 <b>25 120,00</b>		23 595,04 <b>28 550,00</b>	26 611,57 <b>32 200,00</b>	30 950,41 <b>37 450,00</b>	23 595,04 <b>28 550,00</b>	32 462,81 <b>39 280,00</b>
CVU 0220Q	Elektrický skleněný světlík pro ploché střechy VELUX CVU, základna s integrovaným napájením, dvojsklo	0.65	4.4	27 983,47 <b>33 860,00</b>	29 867,77 <b>36 140,00</b>	29 000,00 <b>35 090,00</b>	31 173,55 <b>37 720,00</b>	32 628,10 <b>39 480,00</b>	33 206,61 <b>40 180,00</b>	35 818,18 <b>43 340,00</b>	34 074,38 <b>41 230,00</b>		36 256,20 <b>43 870,00</b>	38 578,51 <b>46 680,00</b>	41 917,36 <b>50 720,00</b>	36 256,20 <b>43 870,00</b>	43 082,64 <b>52 130,00</b>
CVU 0225Q	Elektrický skleněný světlík pro ploché střechy VELUX CVU, základna s integrovaným napájením, trojsklo	0.55	4.4	30 942,15 <b>37 440,00</b>	33 396,69 <b>40 410,00</b>	32 264,46 <b>39 040,00</b>	35 090,91 <b>42 460,00</b>	36 983,47 <b>44 750,00</b>	37 735,54 <b>45 660,00</b>	41 132,23 <b>49 770,00</b>	38 867,77 <b>47 030,00</b>		41 702,48 <b>50 460,00</b>	44 719,01 <b>54 110,00</b>	49 057,85 <b>59 360,00</b>	41 702,48 <b>50 460,00</b>	50 570,25 <b>61 190,00</b>
CVU 0320Q	Solární světlík pro ploché střechy VELUX CVU, základna, dvojsklo	0.65	4.4	27 983,47 <b>33 860,00</b>	29 867,77 <b>36 140,00</b>	29 000,00 <b>35 090,00</b>	31 173,55 <b>37 720,00</b>	32 628,10 <b>39 480,00</b>	33 206,61 <b>40 180,00</b>	35 818,18 <b>43 340,00</b>	34 074,38 <b>41 230,00</b>		36 256,20 <b>43 870,00</b>	38 578,51 <b>46 680,00</b>	41 917,36 <b>50 720,00</b>	36 256,20 <b>43 870,00</b>	43 082,64 <b>52 130,00</b>
CVU 0325Q	Solární světlík pro ploché střechy VELUX CVU, základna, trojsklo	0.55	4.4	30 942,15 <b>37 440,00</b>	33 396,69 <b>40 410,00</b>	32 264,46 <b>39 040,00</b>	35 090,91 <b>42 460,00</b>	36 983,47 <b>44 750,00</b>	37 735,54 <b>45 660,00</b>	41 132,23 <b>49 770,00</b>	38 867,77 <b>47 030,00</b>		41 702,48 <b>50 460,00</b>	44 719,01 <b>54 110,00</b>	49 057,85 <b>59 360,00</b>	41 702,48 <b>50 460,00</b>	50 570,25 <b>61 190,00</b>
<b>Montážní příslušenství</b>																	
ZCU 0015	Zvedací rám pro ploché střechy s náběhem, kompatibilní s novou generací světlíků			4 727,27 <b>5 720,00</b>	5 049,59 <b>6 110,00</b>	5 000,00 <b>6 050,00</b>	5 272,73 <b>6 380,00</b>	5 429,75 <b>6 570,00</b>	5 487,60 <b>6 640,00</b>	6 082,64 <b>7 360,00</b>	5 702,48 <b>6 900,00</b>		6 297,52 <b>7 620,00</b>	6 793,39 <b>8 220,00</b>	7 388,43 <b>8 940,00</b>	6 520,66 <b>7 890,00</b>	7 768,60 <b>9 400,00</b>
ZCU 1015	Zvedací rám pro ploché střechy bez náběhu, kompatibilní s novou generací světlíků			4 049,59 <b>4 900,00</b>	4 330,58 <b>5 240,00</b>	4 280,99 <b>5 180,00</b>	4 512,40 <b>5 460,00</b>	4 652,89 <b>5 630,00</b>	4 702,48 <b>5 690,00</b>	5 214,88 <b>6 310,00</b>	4 892,56 <b>5 920,00</b>		5 404,96 <b>6 540,00</b>	5 818,18 <b>7 040,00</b>	6 330,58 <b>7 660,00</b>	5 586,78 <b>6 760,00</b>	6 661,16 <b>8 060,00</b>
ZZZ 210U	Montážní lišty pro novou generaci světlíků			991,74 <b>1 200,00</b>	1 057,85 <b>1 280,00</b>	1 049,59 <b>1 270,00</b>	1 107,44 <b>1 340,00</b>	1 140,50 <b>1 380,00</b>	1 148,76 <b>1 390,00</b>	1 272,73 <b>1 540,00</b>	1 198,35 <b>1 450,00</b>		1 322,31 <b>1 600,00</b>	1 421,49 <b>1 720,00</b>	1 545,45 <b>1 870,00</b>	1 363,64 <b>1 650,00</b>	1 628,10 <b>1 970,00</b>
BBX 0000	Parotěsná fólie VELUX BBX pro světlíky			570,25 <b>690,00</b>	603,31 <b>730,00</b>	603,31 <b>730,00</b>	636,36 <b>770,00</b>	652,89 <b>790,00</b>	661,16 <b>800,00</b>	727,27 <b>880,00</b>	685,95 <b>830,00</b>		760,33 <b>920,00</b>	818,18 <b>990,00</b>	884,30 <b>1 070,00</b>	785,12 <b>950,00</b>	933,88 <b>1 130,00</b>
LSF 2000***	Ostění VELUX LSF pro světlíky			6 768,60 <b>8 190,00</b>	7 413,22 <b>8 970,00</b>	7 256,20 <b>8 780,00</b>	7 735,54 <b>9 360,00</b>	8 057,85 <b>9 750,00</b>	8 223,14 <b>9 950,00</b>	8 702,48 <b>10 530,00</b>	8 297,52 <b>10 040,00</b>		8 867,77 <b>10 730,00</b>	9 024,79 <b>10 920,00</b>	9 669,42 <b>11 700,00</b>	9 264,46 <b>11 210,00</b>	10 074,38 <b>12 190,00</b>

\* Všechny elektrické a solární světlíky v obdélníkových velikostech se otevírají na delší straně.

\*\* Kalkulováno pro referenční velikost 120x120 cm s celkovou výškou základny světlíku 30 cm, sklon střechy 0°.

\*\*\* Řešení vše v jednom zahrnuje PVC panely, manžetu z parotěsné fólie a krycí lišty

Pro objednání kompletního světlíku je nutné objednat horní část (ISU) + základnu světlíku (CFU nebo CVU).

**Zaoblené sklo**  
(ISU 1093)



+

**Neotevřravá základna světlíku**  
(CFU)

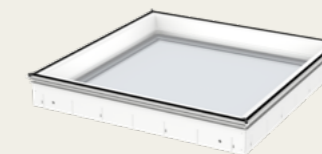

**nebo**

**Dálkově ovládaná základna světlíku**  
(CVU)

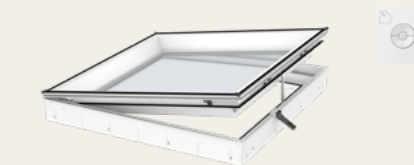



Velikost/Rozměr (cm)*	060060	080080	090060	090090	100100	120090	120120	150080	150100	150120	150150	200060	200100
Účinná plocha denního světla	60x60 0.29 m <sup>2</sup>	80x80 0.54 m <sup>2</sup>	90x60 0.45 m <sup>2</sup>	90x90 0.70 m <sup>2</sup>	100x100 0.88 m <sup>2</sup>	120x90 0.95 m <sup>2</sup>	120x120 1.3 m <sup>2</sup>	150x80 1.06 m <sup>2</sup>	150x100 1.35 m <sup>2</sup>	150x120 1.64 m <sup>2</sup>	150x150 2.07 m <sup>2</sup>	200x60 1.04 m <sup>2</sup>	200x100 1.82 m <sup>2</sup>

**NOVÁ GENERACE DESIGNOVÝCH SVĚTLÍKŮ S PLOCHÝM SKLEM**

			Sklon střechy (min.)	Sklon střechy (max.)											
--	--	--	----------------------	----------------------	--	--	--	--	--	--	--	--	--	--	--

<b>Horní část</b>																
ISU 2093	Ploché sklo VELUX ISU 2093, horní část	2	15	9 462,81 <b>11 450,00</b>	11 264,46 <b>13 630,00</b>	10 429,75 <b>12 620,00</b>	12 520,66 <b>15 150,00</b>	13 909,09 <b>16 830,00</b>	14 471,07 <b>17 510,00</b>	18 082,64 <b>21 880,00</b>	16 834,71 <b>20 370,00</b>	18 363,64 <b>22 220,00</b>	21 561,98 <b>26 090,00</b>	25 041,32 <b>30 300,00</b>	19 057,85 <b>23 060,00</b>	26 289,26 <b>31 810,00</b>

				Urc.ref300 W/(m <sup>2</sup> K)**	Arc.ref300 m <sup>2</sup> **											
--	--	--	--	-----------------------------------	------------------------------	--	--	--	--	--	--	--	--	--	--	--

**Základna**

CFU 0020Q	Neotevřravý světlík pro ploché střechy VELUX CFU, základna, dvojsklo	0.75	4.1	9 876,03 <b>11 950,00</b>	11 760,33 <b>14 230,00</b>	10 892,56 <b>13 180,00</b>	13 066,12 <b>15 810,00</b>	14 520,66 <b>17 570,00</b>	15 099,17 <b>18 270,00</b>	17 710,74 <b>21 430,00</b>	15 966,94 <b>19 320,00</b>	18 148,76 <b>21 960,00</b>	20 471,07 <b>24 770,00</b>	23 809,92 <b>28 810,00</b>	18 148,76 <b>21 960,00</b>	24 975,21 <b>30 220,00</b>
CFU 0025Q	Neotevřravý světlík pro ploché střechy VELUX CFU, základna, trojsklo	0.60	4.1	12 834,71 <b>15 530,00</b>	15 289,26 <b>18 500,00</b>	14 157,02 <b>17 130,00</b>	16 983,47 <b>20 550,00</b>	18 876,03 <b>22 840,00</b>	19 628,10 <b>23 750,00</b>	23 024,79 <b>27 860,00</b>	20 760,33 <b>25 120,00</b>	23 595,04 <b>28 550,00</b>	26 611,57 <b>32 200,00</b>	30 950,41 <b>37 450,00</b>	23 595,04 <b>28 550,00</b>	32 462,81 <b>39 280,00</b>
CVU 0220Q	Elektrický skleněný světlík pro ploché střechy VELUX CVU, základna s integrovaným napájením, dvojsklo	0.75	4.1	27 983,47 <b>33 860,00</b>	29 867,77 <b>36 140,00</b>	29 000,00 <b>35 090,00</b>	31 173,55 <b>37 720,00</b>	32 628,10 <b>39 480,00</b>	33 206,61 <b>40 180,00</b>	35 818,18 <b>43 340,00</b>	34 074,38 <b>41 230,00</b>	36 256,20 <b>43 870,00</b>	38 578,51 <b>46 680,00</b>	41 917,36 <b>50 720,00</b>	36 256,20 <b>43 870,00</b>	43 082,64 <b>52 130,00</b>
CVU 0225Q	Elektrický skleněný světlík pro ploché střechy VELUX CVU, základna s integrovaným napájením, trojsklo	0.60	4.1	30 942,15 <b>37 440,00</b>	33 396,69 <b>40 410,00</b>	32 264,46 <b>39 040,00</b>	35 090,91 <b>42 460,00</b>	36 983,47 <b>44 750,00</b>	37 735,54 <b>45 660,00</b>	41 132,23 <b>49 770,00</b>	38 867,77 <b>47 030,00</b>	41 702,48 <b>50 460,00</b>	44 719,01 <b>54 110,00</b>	49 057,85 <b>59 360,00</b>	41 702,48 <b>50 460,00</b>	50 570,25 <b>61 190,00</b>
CVU 0320Q	Solární světlík pro ploché střechy VELUX CVU, základna, dvojsklo	0.75	4.1	27 983,47 <b>33 860,00</b>	29 867,77 <b>36 140,00</b>	29 000,00 <b>35 090,00</b>	31 173,55 <b>37 720,00</b>	32 628,10 <b>39 480,00</b>	33 206,61 <b>40 180,00</b>	35 818,18 <b>43 340,00</b>	34 074,38 <b>41 230,00</b>	36 256,20 <b>43 870,00</b>	38 578,51 <b>46 680,00</b>	41 917,36 <b>50 720,00</b>	36 256,20 <b>43 870,00</b>	43 082,64 <b>52 130,00</b>
CVU 0325Q	Solární světlík pro ploché střechy VELUX CVU, základna, trojsklo	0.60	4.1	30 942,15 <b>37 440,00</b>	33 396,69 <b>40 410,00</b>	32 264,46 <b>39 040,00</b>	35 090,91 <b>42 460,00</b>	36 983,47 <b>44 750,00</b>	37 735,54 <b>45 660,00</b>	41 132,23 <b>49 770,00</b>	38 867,77 <b>47 030,00</b>	41 702,48 <b>50 460,00</b>	44 719,01 <b>54 110,00</b>	49 057,85 <b>59 360,00</b>	41 702,48 <b>50 460,00</b>	50 570,25 <b>61 190,00</b>

**Montážní příslušenství**

ZCU 0015	Zvedací rám pro ploché střechy s náběhem, kompatibilní s novou generací světlíků	4 727,27 <b>5 720,00</b>	5 049,59 <b>6 110,00</b>	5 000,00 <b>6 050,00</b>	5 272,73 <b>6 380,00</b>	5 429,75 <b>6 570,00</b>	5 487,60 <b>6 640,00</b>	6 082,64 <b>7 360,00</b>	5 702,48 <b>6 900,00</b>	6 297,52 <b>7 620,00</b>	6 793,39 <b>8 220,00</b>	7 388,43 <b>8 940,00</b>	6 520,66 <b>7 890,00</b>	7 768,60 <b>9 400,00</b>
ZCU 1015	Zvedací rám pro ploché střechy bez náběhu, kompatibilní s novou generací světlíků	4 049,59 <b>4 900,00</b>	4 330,58 <b>5 240,00</b>	4 280,99 <b>5 180,00</b>	4 512,40 <b>5 460,00</b>	4 652,89 <b>5 630,00</b>	4 702,48 <b>5 690,00</b>	5 214,88 <b>6 310,00</b>	4 892,56 <b>5 920,00</b>	5 404,96 <b>6 540,00</b>	5 818,18 <b>7 040,00</b>	6 330,58 <b>7 660,00</b>	5 586,78 <b>6 760,00</b>	6 661,16 <b>8 060,00</b>
ZZZ 210U	Montážní lišty pro novou generaci světlíků	991,74 <b>1 200,00</b>	1 057,85 <b>1 280,00</b>	1 049,59 <b>1 270,00</b>	1 107,44 <b>1 340,00</b>	1 140,50 <b>1 380,00</b>	1 148,76 <b>1 390,00</b>	1 272,73 <b>1 540,00</b>	1 198,35 <b>1 450,00</b>	1 322,31 <b>1 600,00</b>	1 421,49 <b>1 720,00</b>	1 545,45 <b>1 870,00</b>	1 363,64 <b>1 650,00</b>	1 628,10 <b>1 970,00</b>
BBX 0000	Parotěsná fólie VELUX BBX pro světlíky	570,25 <b>690,00</b>	603,31 <b>730,00</b>	603,31 <b>730,00</b>	636,36 <b>770,00</b>	652,89 <b>790,00</b>	661,16 <b>800,00</b>	727,27 <b>880,00</b>	685,95 <b>830,00</b>	760,33 <b>920,00</b>	818,18 <b>990,00</b>	884,30 <b>1 070,00</b>	785,12 <b>950,00</b>	933,88 <b>1 130,00</b>
LSF 2000***	Ostění VELUX LSF pro světlíky	6 768,60 <b>8 190,00</b>	7 413,22 <b>8 970,00</b>	7 256,20 <b>8 780,00</b>	7 735,54 <b>9 360,00</b>	8 057,85 <b>9 750,00</b>	8 223,14 <b>9 950,00</b>	8 702,48 <b>10 530,00</b>	8 297,52 <b>10 040,00</b>	8 867,77 <b>10 730,00</b>	9 024,79 <b>10 920,00</b>	9 669,42 <b>11 700,00</b>	9 264,46 <b>11 210,00</b>	10 074,38 <b>12 190,00</b>

\* Všechny elektrické a solární světlíky v obdélníkových velikostech se otevírají na delší straně.  
 \*\* Kalkulováno pro referenční velikost 120x120 cm s celkovou výškou základny světlíku 30 cm, sklon střechy 0°.  
 \*\*\* Řešení vše v jednom zahrnuje PVC panely, manžetu z parotěsné fólie a krycí lišty

		060060	080080	090060	090090	100100	120090	120120	150080	150100	150120	150150	200060	200100
--	--	--------	--------	--------	--------	--------	--------	--------	--------	--------	--------	--------	--------	--------

**ROLETY PRO NOVOU GENERACI DESIGNOVÝCH SVĚTLÍKŮ**

DSU	Solární zatemňující roleta VELUX DSU pro světlíky nové generace	8 487,60 <b>10 270,00</b>	8 859,50 <b>10 720,00</b>	8 669,42 <b>10 490,00</b>	9 041,32 <b>10 940,00</b>	9 223,14 <b>11 160,00</b>	9 413,22 <b>11 390,00</b>	9 595,04 <b>11 610,00</b>	9 504,13 <b>11 500,00</b>	9 776,86 <b>11 830,00</b>	10 520,66 <b>12 730,00</b>	11 528,93 <b>13 950,00</b>	10 330,58 <b>12 500,00</b>	12 082,64 <b>14 620,00</b>
MSU	Markýza proti přehřívání pro světlíky VELUX MSU, solární pohon	8 487,60 <b>10 270,00</b>	8 859,50 <b>10 720,00</b>	8 669,42 <b>10 490,00</b>	9 041,32 <b>10 940,00</b>	9 223,14 <b>11 160,00</b>	9 413,22 <b>11 390,00</b>	9 595,04 <b>11 610,00</b>	9 504,13 <b>11 500,00</b>	9 776,86 <b>11 830,00</b>	10 520,66 <b>12 730,00</b>	11 528,93 <b>13 950,00</b>	10 330,58 <b>12 500,00</b>	12 082,64 <b>14 620,00</b>
ZIU	Sít proti hmyzu VELUX ZIU pro světlíky nové generace	2 024,79 <b>2 450,00</b>	2 107,44 <b>2 550,00</b>	2 066,12 <b>2 500,00</b>	2 157,02 <b>2 610,00</b>	2 198,35 <b>2 660,00</b>	2 239,67 <b>2 710,00</b>	2 289,26 <b>2 770,00</b>	2 264,46 <b>2 740,00</b>	2 330,58 <b>2 820,00</b>	2 504,13 <b>3 030,00</b>	2 743,80 <b>3 320,00</b>	2 462,81 <b>2 980,00</b>	2 876,03 <b>3 480,00</b>

Markýzy a rolety se umísťují dovnitř světlíku. Jejich montáž doporučujeme provést současně s instalací světlíku.  
 Kompatibilní se světlíky nové generace CFU, CVU a CXU s plochým a zaobleným sklem.  
 Markýza a zatemňující roletu lze kombinovat se sítí proti hmyzu. Nelze však instalovat zároveň markýzu a zatemňující roletu.

Cena bez DPH (Kč) | Zvýrazněné produkty obvykle dodáváme do 2 pracovních dnů.  
 Cena s DPH (Kč)

Pro objednání kompletního světlíku je nutné objednat horní část (ISU) + základnu světlíku (CFU nebo CVU).

**Ploché sklo (ISU 2093)**



+

**Neotevřravá základna světlíku (CFU)**

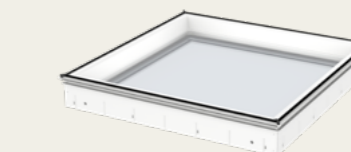

nebo

**Dálkově ovládaná základna světlíku (CVU)**

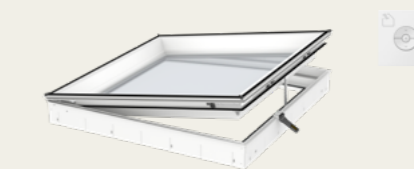

		100100	120120	150100			
Velikost/Rozměr (cm)*		100x100	120x120	150x100			
Účinná plocha denního světla		0.88 m <sup>2</sup>	1.3 m <sup>2</sup>	1.35 m <sup>2</sup>			
<b>NOVÁ GENERACE DESIGNOVÝCH SVĚTLÍKŮ</b>							
<b>ELEKTRICKÝ STŘEŠNÍ VÝLEZ PRO PLOCHÉ STŘECHY</b>							
		Sklon střechy (min.)		Sklon střechy (max.)			
<b>Horní část</b>							
<b>ISU 1093</b>	Zaoblené sklo VELUX ISU 1093, horní část	0	15	19 272,73 <b>23 320,00</b>	25 057,85 <b>30 320,00</b>	25 446,28 <b>30 790,00</b>	
<b>ISU 2093</b>	Ploché sklo VELUX ISU 2093, horní část	2	15	13 909,09 <b>16 830,00</b>	18 082,64 <b>21 880,00</b>	18 363,64 <b>22 220,00</b>	
		Urc,ref300 W/(m <sup>2</sup> K)**		Arc,ref300 m <sup>2</sup> **			
<b>Základna</b>		s ISU 1093	s ISU 2093				
<b>CXU S20001</b>	Elektrický střešní výlez pro ploché střechy VELUX CXU, základna, dvojsklo. Kompletní řešení obsahující bezpečnostní a ventilační sadu s dešťovým senzorem KFS 302, řídicí a napájecí jednotku KES 305.	0.75	0.80	4.4 / 4.1	83 066,12 <b>100 510,00</b>	97 438,02 <b>117 900,00</b>	99 396,70 <b>120 270,00</b>
<b>CXU S20002</b>	Elektrický střešní výlez pro ploché střechy VELUX CXU, základna, trojsklo. Kompletní řešení obsahující bezpečnostní a ventilační sadu s dešťovým senzorem KFS 302, řídicí a napájecí jednotku KES 305.	0.65	0.70	4.4 / 4.1	102 669,42 <b>124 230,00</b>	121 355,37 <b>146 840,00</b>	123 900,83 <b>149 920,00</b>
<b>Montážní příslušenství</b>							
<b>ZCU 0015</b>	Zvedací rám pro ploché střechy s náběhem, kompatibilní s novou generací světlíků				5 429,75 <b>6 570,00</b>	6 082,64 <b>7 360,00</b>	6 297,52 <b>7 620,00</b>
<b>ZCU 1015</b>	Zvedací rám pro ploché střechy bez náběhu, kompatibilní s novou generací světlíků				4 652,89 <b>5 630,00</b>	5 214,88 <b>6 310,00</b>	5 404,96 <b>6 540,00</b>
<b>ZZZ 210U</b>	Montážní lišty pro novou generaci světlíků				1 140,50 <b>1 380,00</b>	1 272,73 <b>1 540,00</b>	1 322,31 <b>1 600,00</b>
<b>BBX 0000</b>	Parotěsná fólie VELUX BBX pro světlíky				652,89 <b>790,00</b>	727,27 <b>880,00</b>	760,33 <b>920,00</b>
<b>LSF 2000***</b>	Ostění VELUX LSF pro světlíky				8 057,85 <b>9 750,00</b>	8 702,48 <b>10 530,00</b>	8 867,77 <b>10 730,00</b>

\* Všechny elektrické a solární světlíky v obdélníkových velikostech se otevírají na delší straně.

\*\* Kalkulováno pro referenční velikost 120x120 cm s celkovou výškou základny světlíku 30 cm, sklon střechy 0° (ISU 1093/2093).

\*\*\* Řešení vše v jednom zahrnuje PVC panely, manžetu z parotěsné fólie a krycí lišty.

		100100	120120	150100
<b>ROLETY PRO NOVOU GENERACI DESIGNOVÝCH SVĚTLÍKŮ</b>				
<b>DSU</b>	Solární zatemňující roleta VELUX DSU pro světlíky nové generace	9 223,14 <b>11 160,00</b>	9 595,04 <b>11 610,00</b>	9 776,86 <b>11 830,00</b>
<b>MSU</b>	Solární markýza VELUX MSU pro světlíky nové generace	9 223,14 <b>11 160,00</b>	9 595,04 <b>11 610,00</b>	9 776,86 <b>11 830,00</b>
<b>ZIU</b>	Sít proti hmyzu VELUX ZIU pro světlíky nové generace	2 198,35 <b>2 660,00</b>	2 289,26 <b>2 770,00</b>	2 330,58 <b>2 820,00</b>

Markýzy a rolety se umísťují dovnitř světlíku. Jejich montáž doporučujeme provést současně s instalací světlíku.

Kompatibilní se světlíky nové generace CXU s plochým a zaobleným sklem.

Markýza a zatemňující roletu lze kombinovat se sítí proti hmyzu. Nelze však instalovat zároveň markýzu a zatemňující roletu.

Pro objednání kompletního světlíku je nutné objednat horní část (ISU) + základnu světlíku (CXU).

**Zaoblené sklo**  
(ISU 1093)



**nebo**

**Ploché sklo**  
(ISU 2093)



**+**

**Elektrická základna střešního výlezu**  
(CXU)

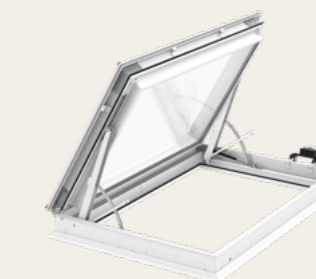



		060060 60x60	060090 60x90	080080 80x80	090090 90x90	090120 90x120	100100 100x100	100150 100x150	120120 120x120	150150 150x150		
<b>SVĚTLÍK S KOPULÍ A ZASKLENÍM</b>												
		Sklon střechy (min.)		Sklon střechy (max.)								
<b>Horní část</b>												
ISD 0000	Čirá akrylátová kopule VELUX ISD 0000	0	15	5 702,48 <b>6 900,00</b>	6 289,26 <b>7 610,00</b>	6 785,12 <b>8 210,00</b>	7 545,45 <b>9 130,00</b>	8 719,01 <b>10 550,00</b>	8 380,17 <b>10 140,00</b>	11 057,85 <b>13 380,00</b>	10 892,56 <b>13 180,00</b>	15 082,64 <b>18 250,00</b>
ISD 0010	Čirá polykarbonátová kopule VELUX ISD 0010	0	15	6 157,02 <b>7 450,00</b>	6 785,12 <b>8 210,00</b>	7 330,58 <b>8 870,00</b>	8 148,76 <b>9 860,00</b>	9 413,22 <b>11 390,00</b>	9 049,59 <b>10 950,00</b>	11 950,41 <b>14 460,00</b>	11 768,60 <b>14 240,00</b>	16 289,26 <b>19 710,00</b>
ISD 0100	Opálová akrylátová kopule VELUX ISD 0100	0	15	5 702,48 <b>6 900,00</b>	6 289,26 <b>7 610,00</b>	6 785,12 <b>8 210,00</b>	7 545,45 <b>9 130,00</b>	8 719,01 <b>10 550,00</b>	8 380,17 <b>10 140,00</b>	11 057,85 <b>13 380,00</b>	10 892,56 <b>13 180,00</b>	15 082,64 <b>18 250,00</b>
ISD 0110	Opálová polykarbonátová kopule VELUX ISD 0110	0	15	6 157,02 <b>7 450,00</b>	6 785,12 <b>8 210,00</b>	7 330,58 <b>8 870,00</b>	8 148,76 <b>9 860,00</b>	9 413,22 <b>11 390,00</b>	9 049,59 <b>10 950,00</b>	11 950,41 <b>14 460,00</b>	11 768,60 <b>14 240,00</b>	16 289,26 <b>19 710,00</b>
<b>Hodnota U W/(m²K)**</b>												
<b>Základna</b>												
CFP 0073QV	Neotevřavý světlík pro ploché střechy VELUX CFP, základna	0.80		8 975,21 <b>10 860,00</b>	9 900,83 <b>11 980,00</b>	10 694,21 <b>12 940,00</b>	11 876,03 <b>14 370,00</b>	13 727,27 <b>16 610,00</b>	13 198,35 <b>15 970,00</b>	16 495,87 <b>19 960,00</b>	16 099,17 <b>19 480,00</b>	21 644,63 <b>26 190,00</b>
CFP 0073	Neotevřavý světlík pro ploché střechy VELUX CFP, základna	0.87		5 652,89 <b>6 840,00</b>	6 239,67 <b>7 550,00</b>	6 735,54 <b>8 150,00</b>	7 479,34 <b>9 050,00</b>	8 644,63 <b>10 460,00</b>	8 314,05 <b>10 060,00</b>	10 396,69 <b>12 580,00</b>	10 140,50 <b>12 270,00</b>	13 636,36 <b>16 500,00</b>
CVP 0073U	Manuálně ovládaný světlík pro ploché střechy VELUX CVP, základna	0.87		12 272,73 <b>14 850,00</b>	13 198,35 <b>15 970,00</b>	13 991,74 <b>16 930,00</b>	15 173,55 <b>18 360,00</b>	17 024,79 <b>20 600,00</b>	16 495,87 <b>19 960,00</b>	19 793,39 <b>23 950,00</b>	19 396,69 <b>23 470,00</b>	-
CVP 0573	Elektrický světlík pro ploché střechy VELUX CVP, základna	0.87		17 950,41 <b>21 720,00</b>	18 876,03 <b>22 840,00</b>	19 669,42 <b>23 800,00</b>	20 851,24 <b>25 230,00</b>	22 702,48 <b>27 470,00</b>	22 173,55 <b>26 830,00</b>	25 471,07 <b>30 820,00</b>	25 074,38 <b>30 340,00</b>	30 619,83 <b>37 050,00</b>
CVP 0673QV	Elektrický světlík pro ploché střechy odolný proti vloupání VELUX CVP	0.80		25 438,02 <b>30 780,00</b>	26 363,64 <b>31 900,00</b>	27 157,02 <b>32 860,00</b>	28 338,84 <b>34 290,00</b>	30 190,08 <b>36 530,00</b>	29 661,16 <b>35 890,00</b>	32 958,68 <b>39 880,00</b>	32 561,98 <b>39 400,00</b>	38 107,44 <b>46 110,00</b>
<b>Montážní příslušenství</b>												
BBX 0000	Parotěsná fólie VELUX BBX pro světlíky			570,25 <b>690,00</b>	603,31 <b>730,00</b>	603,31 <b>730,00</b>	636,36 <b>770,00</b>	661,16 <b>800,00</b>	652,89 <b>790,00</b>	760,33 <b>920,00</b>	727,27 <b>880,00</b>	884,30 <b>1 070,00</b>
LSF 2000***	Ostění VELUX LSF pro světlíky			6 768,60 <b>8 190,00</b>	7 256,20 <b>8 780,00</b>	7 413,22 <b>8 970,00</b>	7 735,54 <b>9 360,00</b>	8 223,14 <b>9 950,00</b>	8 057,85 <b>9 750,00</b>	8 867,77 <b>10 730,00</b>	8 702,48 <b>10 530,00</b>	9 669,42 <b>11 700,00</b>
ZCE 0015	Zvedací rám pro ploché střechy s náběhem			4 504,13 <b>5 450,00</b>	4 760,33 <b>5 760,00</b>	4 809,92 <b>5 820,00</b>	5 016,53 <b>6 070,00</b>	5 223,14 <b>6 320,00</b>	5 173,55 <b>6 260,00</b>	6 000,00 <b>7 260,00</b>	5 793,39 <b>7 010,00</b>	7 033,06 <b>8 510,00</b>
ZCE 1015	Zvedací rám pro ploché střechy bez náběhu			4 049,59 <b>4 900,00</b>	4 280,99 <b>5 180,00</b>	4 330,58 <b>5 240,00</b>	4 512,40 <b>5 460,00</b>	4 702,48 <b>5 690,00</b>	4 652,89 <b>5 630,00</b>	5 404,96 <b>6 540,00</b>	5 214,88 <b>6 310,00</b>	6 330,58 <b>7 660,00</b>
ZZZ 210	Montážní lišty			991,74 <b>1 200,00</b>	1 049,59 <b>1 270,00</b>	1 057,85 <b>1 280,00</b>	1 107,44 <b>1 340,00</b>	1 148,76 <b>1 390,00</b>	1 140,50 <b>1 380,00</b>	1 322,31 <b>1 600,00</b>	1 272,73 <b>1 540,00</b>	1 545,45 <b>1 870,00</b>

\* Všechny elektrické světlíky v obdélníkových velikostech se otevírají na kratší straně.

\*\* Kalkulováno pro referenční velikost 120x120 cm s celkovou výškou základny světlíku 30 cm, sklon střechy 0° (plocha A = 3,4 m²).

\*\*\* Řešení vše v jednom zahrnuje PVC panely, manžetu z parotěsné fólie a krycí lišty.

		060060	060090	080080	090090	090120	100100	100150	120120	150150
<b>ROLETY PRO SVĚTLÍKY S KOPULÍ A ZASKLENÍM</b>										
FMG	Elektrická plisovaná roleta VELUX FMG pro světlíky	6 107,44 <b>7 390,00</b>	6 239,67 <b>7 550,00</b>	6 371,90 <b>7 710,00</b>	6 504,13 <b>7 870,00</b>	6 768,60 <b>8 190,00</b>	6 636,36 <b>8 030,00</b>	7 033,06 <b>8 510,00</b>	6 900,83 <b>8 350,00</b>	8 297,52 <b>10 040,00</b>
FMK	Elektrická dvojitě plisovaná roleta VELUX FMK pro světlíky	6 842,98 <b>8 280,00</b>	6 991,74 <b>8 460,00</b>	7 140,50 <b>8 640,00</b>	7 289,26 <b>8 820,00</b>	7 586,78 <b>9 180,00</b>	7 438,02 <b>9 000,00</b>	7 884,30 <b>9 540,00</b>	7 735,54 <b>9 360,00</b>	9 297,52 <b>11 250,00</b>
FSK	Solární dvojitě plisovaná roleta VELUX FSK pro světlíky	6 842,98 <b>8 280,00</b>	6 991,74 <b>8 460,00</b>	7 140,50 <b>8 640,00</b>	7 289,26 <b>8 820,00</b>	7 586,78 <b>9 180,00</b>	7 438,02 <b>9 000,00</b>	7 884,30 <b>9 540,00</b>	7 735,54 <b>9 360,00</b>	9 297,52 <b>11 250,00</b>
MSG	Markýza proti přehřívání pro světlíky VELUX MSG, solární pohon	7 074,38 <b>8 560,00</b>	7 231,40 <b>8 750,00</b>	7 380,17 <b>8 930,00</b>	7 537,19 <b>9 120,00</b>	7 842,98 <b>9 490,00</b>	7 694,21 <b>9 310,00</b>	8 157,02 <b>9 870,00</b>	8 000,00 <b>9 680,00</b>	-

V případě instalace elektrických rolet na neotevřavý světlík CFP je nutné dokoupit jednotku KUX 110.

Rolety FMK/FMG/FSK nejsou kompatibilní s manuálně otevíravým světlíkem CVP.

Rolety FMK/FMG/FSK mohou být kombinovány se solární markýzou MSG.

Neodporujeme instalaci MSG a FSK na světlíky s opálovou kopulí.

Kódy barevného provedení rolet:  
FMG: 1016 – bílá, 1259 – písková  
FMK/FSK: 1045 – bílá, 1047 – černá.

Cena bez DPH (Kč) | Zvýrazněné produkty obvykle dodáváme do 2 pracovních dnů.  
Cena s DPH (Kč)

Pro objednání kompletního světlíku je nutné objednat horní část (ISD) + základnu světlíku (CFP nebo CVP).

**Čirá kopule**  
(ISD 0000/0010)

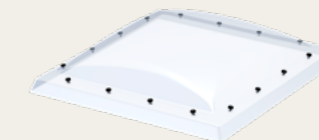

nebo

**Opálová kopule**  
(ISD 0100/0110)



+

**Neotevřavá základna**  
(CFP)



nebo

**Elektricky ovládaná základna**  
(CVP)

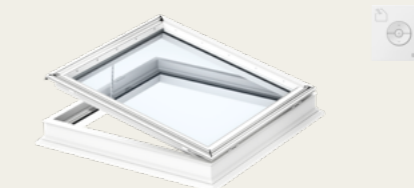

		Velikost/Rozměr (cm)*											
		060060 60x60	080080 80x80	090060 90x60	090090 90x90	100100 100x100	120090 120x90	120120 120x120	150100 150x100	150150 150x150	200100 200x100		
<b>SVĚTLÍK S KOPULÍ</b>													
		Sklon střechy (min.)		Sklon střechy (max.)									
<b>Horní část</b>													
ISJ 0102	Dvourstvá neprůhledná opálová akrylátová kopule VELUX ISJ 0102	0	15	3 694,21 <b>4 470,00</b>	4 396,69 <b>5 320,00</b>	4 074,38 <b>4 930,00</b>	4 884,30 <b>5 910,00</b>	5 429,75 <b>6 570,00</b>	5 644,63 <b>6 830,00</b>	7 057,85 <b>8 540,00</b>	7 165,29 <b>8 670,00</b>	9 776,86 <b>11 830,00</b>	10 264,46 <b>12 420,00</b>
ISJ 0103	Třivrstvá neprůhledná opálová akrylátová kopule VELUX ISJ 0103	0	15	4 983,47 <b>6 030,00</b>	5 933,88 <b>7 180,00</b>	5 495,87 <b>6 650,00</b>	6 595,04 <b>7 980,00</b>	7 330,58 <b>8 870,00</b>	7 619,83 <b>9 220,00</b>	9 528,93 <b>11 530,00</b>	9 677,69 <b>11 710,00</b>	13 198,35 <b>15 970,00</b>	13 851,24 <b>16 760,00</b>
ISJ 0112	Dvourstvá neprůhledná opálová polykarbonátová kopule VELUX ISJ 0112	0	15	4 247,93 <b>5 140,00</b>	5 057,85 <b>6 120,00</b>	4 685,95 <b>5 670,00</b>	5 619,83 <b>6 800,00</b>	6 247,93 <b>7 560,00</b>	6 495,87 <b>7 860,00</b>	8 115,70 <b>9 820,00</b>	8 239,67 <b>9 970,00</b>	11 239,67 <b>13 600,00</b>	11 801,65 <b>14 280,00</b>
ISJ 0113	Třivrstvá neprůhledná opálová polykarbonátová kopule VELUX ISJ 0113	0	15	5 719,01 <b>6 920,00</b>	6 818,18 <b>8 250,00</b>	6 314,05 <b>7 640,00</b>	7 578,51 <b>9 170,00</b>	8 413,22 <b>10 180,00</b>	8 752,07 <b>10 590,00</b>	10 942,15 <b>13 240,00</b>	11 107,44 <b>13 440,00</b>	15 148,76 <b>18 330,00</b>	15 909,09 <b>19 250,00</b>
		Hodnota U - dvourstvá horní část W/(m²K)**		Hodnota U - třivrstvá horní část W/(m²K)**									
<b>Základna</b>													
CFJ 0010	Neotevíravý světlík pro ploché střechy VELUX CFJ, 15 cm	2.2	1.7	5 553,72 <b>6 720,00</b>	6 611,57 <b>8 000,00</b>	6 123,97 <b>7 410,00</b>	7 347,11 <b>8 890,00</b>	8 165,29 <b>9 880,00</b>	8 495,87 <b>10 280,00</b>	9 958,68 <b>12 050,00</b>	10 206,61 <b>12 350,00</b>	13 388,43 <b>16 200,00</b>	14 041,32 <b>16 990,00</b>
CFJ 1010	Neotevíravý světlík pro ploché střechy VELUX CFJ, 30 cm	2.2	1.7	6 942,15 <b>8 400,00</b>	8 264,46 <b>10 000,00</b>	7 652,89 <b>9 260,00</b>	9 190,08 <b>11 120,00</b>	10 206,61 <b>12 350,00</b>	10 611,57 <b>12 840,00</b>	12 454,55 <b>15 070,00</b>	12 760,33 <b>15 440,00</b>	16 735,54 <b>20 250,00</b>	-
CFJ 2020	Neotevíravý světlík pro ploché střechy VELUX CFJ, 50 cm	2.1	1.7	12 768,60 <b>15 450,00</b>	15 214,88 <b>18 410,00</b>	14 082,64 <b>17 040,00</b>	16 900,83 <b>20 450,00</b>	18 776,86 <b>22 720,00</b>	19 528,93 <b>23 630,00</b>	22 909,09 <b>27 720,00</b>	23 479,34 <b>28 410,00</b>	30 801,65 <b>37 270,00</b>	-
CVJ 0210	Elektrický světlík pro ploché střechy VELUX CVJ, 15 cm	2.0	1.6	19 834,71 <b>24 000,00</b>	20 892,56 <b>25 280,00</b>	20 404,96 <b>24 690,00</b>	21 628,10 <b>26 170,00</b>	22 446,28 <b>27 160,00</b>	22 776,86 <b>27 560,00</b>	24 239,67 <b>29 330,00</b>	24 487,60 <b>29 630,00</b>	27 669,42 <b>33 480,00</b>	28 322,31 <b>34 270,00</b>
CVJ 1210	Elektrický světlík pro ploché střechy VELUX CVJ, 30 cm	2.0	1.6	22 115,70 <b>26 760,00</b>	23 173,55 <b>28 040,00</b>	22 685,95 <b>27 450,00</b>	23 909,09 <b>28 930,00</b>	24 727,27 <b>29 920,00</b>	25 057,85 <b>30 320,00</b>	26 520,66 <b>32 090,00</b>	26 768,60 <b>32 390,00</b>	29 950,41 <b>36 240,00</b>	-
CVJ 2220	Elektrický světlík pro ploché střechy VELUX CVJ, 50 cm	2.0	1.6	31 099,17 <b>37 630,00</b>	32 157,02 <b>38 910,00</b>	31 669,42 <b>38 320,00</b>	32 892,56 <b>39 800,00</b>	33 710,74 <b>40 790,00</b>	34 041,32 <b>41 190,00</b>	35 504,13 <b>42 960,00</b>	35 752,07 <b>43 260,00</b>	38 933,88 <b>47 110,00</b>	-
<b>Montážní příslušenství</b>													
ZCJ 0000	Sada pro výměnu VELUX ZCJ 0000			3 553,72 <b>4 300,00</b>	3 892,56 <b>4 710,00</b>	3 727,27 <b>4 510,00</b>	4 107,44 <b>4 970,00</b>	4 280,99 <b>5 180,00</b>	4 454,55 <b>5 390,00</b>	5 090,91 <b>6 160,00</b>	5 520,66 <b>6 680,00</b>	-	-
ZCJ 1112	Sada pro adaptaci na manuální ovládání VELUX ZCJ 1112 pro kopule VELUX			9 082,64 <b>10 990,00</b>	9 082,64 <b>10 990,00</b>	9 082,64 <b>10 990,00</b>	9 082,64 <b>10 990,00</b>	9 082,64 <b>10 990,00</b>	9 082,64 <b>10 990,00</b>	9 082,64 <b>10 990,00</b>	9 082,64 <b>10 990,00</b>	-	-
ZCJ 1210	Sada pro adaptaci na dálkové ovládání VELUX ZCJ 1210 pro kopule VELUX			14 280,99 <b>17 280,00</b>	14 280,99 <b>17 280,00</b>	-	14 280,99 <b>17 280,00</b>	14 280,99 <b>17 280,00</b>	-	14 280,99 <b>17 280,00</b>	-	-	-
ZZZ 210J	Montážní lišty			1 561,98 <b>1 890,00</b>	1 669,42 <b>2 020,00</b>	1 652,89 <b>2 000,00</b>	1 735,54 <b>2 100,00</b>	1 793,39 <b>2 170,00</b>	1 809,92 <b>2 190,00</b>	2 008,26 <b>2 430,00</b>	2 082,64 <b>2 520,00</b>	2 438,02 <b>2 950,00</b>	-
ZZZ 257	Zábrana proti pádu VELUX ZZZ 257			1 553,72 <b>1 880,00</b>	2 223,14 <b>2 690,00</b>	2 016,53 <b>2 440,00</b>	2 619,83 <b>3 170,00</b>	3 049,59 <b>3 690,00</b>	3 173,55 <b>3 840,00</b>	3 933,88 <b>4 760,00</b>	4 115,70 <b>4 980,00</b>	5 553,72 <b>6 720,00</b>	-

\* Všechny elektrické světlíky v obdélníkových velikostech se otevírají na delší straně.

\*\* Kalkulováno pro referenční velikost 120x120 cm s celkovou výškou základny světlíku 30 cm, sklon střechy 0° (plocha A 2,5-3,1 m²).

Pro objednání kompletního světlíku je nutné objednat horní část (ISJ) + základnu světlíku (CFJ nebo CVJ).

**Kopule (ISJ)**



**+**

**Neotevíravá základna (CFJ)**

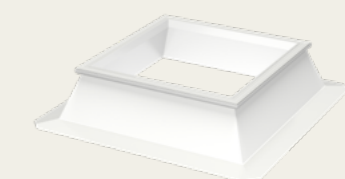

**nebo**

**Elektricky ovládaná základna (CVJ)**

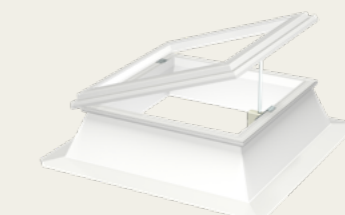

# ODVOD KOUŘE A TEPLA

## STŘEŠNÍ OKNO PRO ODVOD KOUŘE A TEPLA

	GGL 307040D	GGL 306640D	GGU 007040D	GGU 006640D	GGL 207040D	GGL 206640D
	Borovicové dřevo s trojitou vrstvou bezbarvého laku		Bílé bezúdržbové provedení		Borovicové dřevo s trojitou vrstvou bílého nátěru	
	dvojsklo	trojsklo	dvojsklo	trojsklo	dvojsklo	trojsklo
$U_w$	1,3	1,0	1,3	1,0	1,3	1,0
Sklon střechy (°)	15-60	15-60	15-60	15-60	15-60	15-60
<i>Kód rozměru</i> <i>Velikost rámu v cm</i>						
<b>MK04</b> 78x98	21 414,88 <b>25 912,00</b>	25 927,27 <b>31 372,00</b>	23 563,64 <b>28 512,00</b>	28 935,54 <b>35 012,00</b>	21 414,88 <b>25 912,00</b>	25 927,27 <b>31 372,00</b>
<b>MK06</b> 78x118	22 398,35 <b>27 102,00</b>	27 307,44 <b>33 042,00</b>	24 728,93 <b>29 922,00</b>	30 563,64 <b>36 982,00</b>	22 398,35 <b>27 102,00</b>	27 307,44 <b>33 042,00</b>
<b>MK08</b> 78x140	23 257,85 <b>28 142,00</b>	28 505,79 <b>34 492,00</b>	25 753,72 <b>31 162,00</b>	31 993,39 <b>38 712,00</b>	23 257,85 <b>28 142,00</b>	28 505,79 <b>34 492,00</b>
<b>PK06</b> 94x118	24 480,99 <b>29 622,00</b>	30 224,79 <b>36 572,00</b>	27 208,26 <b>32 922,00</b>	34 042,98 <b>41 192,00</b>	24 480,99 <b>29 622,00</b>	30 224,79 <b>36 572,00</b>
<b>PK08</b> 94x140	25 464,46 <b>30 812,00</b>	31 596,69 <b>38 232,00</b>	28 373,55 <b>34 332,00</b>	35 671,07 <b>43 162,00</b>	25 464,46 <b>30 812,00</b>	31 596,69 <b>38 232,00</b>
<b>SK06</b> 114x118	25 216,53 <b>30 512,00</b>	31 249,59 <b>37 812,00</b>	28 084,30 <b>33 982,00</b>	35 266,12 <b>42 672,00</b>	25 216,53 <b>30 512,00</b>	31 249,59 <b>37 812,00</b>
<b>SK08</b> 114x140	26 935,54 <b>32 592,00</b>	33 654,55 <b>40 722,00</b>	30 125,62 <b>36 452,00</b>	38 125,62 <b>46 132,00</b>	26 935,54 <b>32 592,00</b>	33 654,55 <b>40 722,00</b>
<b>UK04</b> 134x98	25 588,43 <b>30 962,00</b>	31 770,25 <b>38 442,00</b>	28 522,31 <b>34 512,00</b>	35 877,69 <b>43 412,00</b>	25 588,43 <b>30 962,00</b>	31 770,25 <b>38 442,00</b>
<b>UK08</b> 134x140	28 902,48 <b>34 972,00</b>	36 406,61 <b>44 052,00</b>	32 464,46 <b>39 282,00</b>	41 398,35 <b>50 092,00</b>	28 902,48 <b>34 972,00</b>	36 406,61 <b>44 052,00</b>







**UPOZORNĚNÍ:** Pro montáž střešních oken je nutné objednat lemování, více informací na straně 22.

## VĚTRNÝ SPOJLER PRO STŘEŠNÍ OKNA PRO ODVOD KOUŘE A TEPLA GGL/GGU

	KFD 0100
	Větrný spojler VELUX KFD
Sklon střechy (°)	-
<i>Kód rozměru</i> <i>Velikost rámu v cm</i>	
<b>MK04</b> 78x98	7 900,83 <b>9 560,00</b>
<b>MK06</b> 78x118	8 586,78 <b>10 390,00</b>
<b>MK08</b> 78x140	9 190,08 <b>11 120,00</b>
<b>PK06</b> 94x118	10 041,32 <b>12 150,00</b>
<b>PK08</b> 94x140	10 735,54 <b>12 990,00</b>
<b>SK06</b> 114x118	10 561,98 <b>12 780,00</b>
<b>SK08</b> 114x140	11 760,33 <b>14 230,00</b>
<b>UK04</b> 134x98	10 818,18 <b>13 090,00</b>
<b>UK08</b> 134x140	13 132,23 <b>15 890,00</b>

	Geometrická plocha Av v m <sup>2</sup> (totožná při použití spojleru nebo bez něj)	Aerodynamická plocha Aa v m <sup>2</sup> střešního okna včetně spojleru	Aerodynamická plocha Aa v m <sup>2</sup> střešního okna bez spojleru
<i>Kód rozměru</i> <i>Velikost rámu v cm</i>			
<b>MK04</b> 78x98	0,63	0,36	0,19
<b>MK06</b> 78x118	0,77	0,46	0,29
<b>MK08</b> 78x140	0,92	0,59	0,43
<b>PK06</b> 94x118	0,95	0,53	0,30
<b>PK08</b> 94x140	1,14	0,68	0,46
<b>SK06</b> 114x118	1,17	0,61	0,28
<b>SK08</b> 114x140	1,40	0,77	0,44
<b>UK04</b> 134x98	1,13	0,54	0,16
<b>UK08</b> 134x140	1,67	0,83	0,38

## PŘÍSLUŠENSTVÍ PRO ODVOD KOUŘE A TEPLA

<b>KFA 100 WW</b>	Kouřový senzor VELUX KFA 100		3 528,93 <b>4 270,00</b>
<b>KFC 305</b>	Řídicí jednotka VELUX KFC 305		12 900,83 <b>15 610,00</b>
<b>KFC 310</b>	Řídicí jednotka VELUX KFC 310		16 123,97 <b>19 510,00</b>
<b>KFK 200 WW</b>	Doplňkový ventilační spínač VELUX KFK 200		1 165,29 <b>1 410,00</b>
<b>KFK 301</b>	Požární poplachový spínač VELUX KFK 301, červený		2 256,20 <b>2 730,00</b>
<b>KLA 200 WW</b>	Dešťový senzor VELUX KLA 200		2 347,11 <b>2 840,00</b>

Řídicí jednotka KFC umožňuje připojení následujícího počtu výrobků:

- KFC 305** – max. 2 střešní okna pro odvod kouře a tepla (GGL/GGU)
- KFC 310** – max. 4 střešní okna pro odvod kouře a tepla (GGL/GGU) nebo 1 světlík CSP

Pro větší počet výrobků lze propojit více jednotek KFC 310.

## BALÍČEK PŘÍSLUŠENSTVÍ PRO ODVOD KOUŘE A TEPLA

<b>KFX S3051 EU</b>	<b>KFA 100 WW + KFC 305 + 2 x KFK 301</b>	20 942,16 <b>25 340,00</b>
---------------------	-------------------------------------------	-------------------------------

Velikost/Rozměr (cm)\*

090120 90x120	100100 100x100	120120 120x120
------------------	-------------------	-------------------

## SPECIÁLNÍ ŘEŠENÍ PRO PLOCHÉ STŘECHY

		Sklon střechy (min.)	Sklon střechy (max.)	Hodnota U W/(m <sup>2</sup> K)**		
<b>Horní část</b>						
<b>ISD 0000</b>	Čirá akrylátová kopule VELUX ISD 0000	0	15	8 719,01 <b>10 550,00</b>	8 380,17 <b>10 140,00</b>	10 892,56 <b>13 180,00</b>
<b>ISD 0010</b>	Čirá polykarbonátová kopule VELUX ISD 0010	0	15	9 413,22 <b>11 390,00</b>	9 049,59 <b>10 950,00</b>	11 768,60 <b>14 240,00</b>
<b>ISD 0100</b>	Opálová akrylátová kopule VELUX ISD 0100	0	15	8 719,01 <b>10 550,00</b>	8 380,17 <b>10 140,00</b>	10 892,56 <b>13 180,00</b>
<b>ISD 0110</b>	Opálová polykarbonátová kopule VELUX ISD 0110	0	15	9 413,22 <b>11 390,00</b>	9 049,59 <b>10 950,00</b>	11 768,60 <b>14 240,00</b>
<b>Základna</b>						
<b>CXP 0473Q</b>	Manuálně ovládaný střešní výlez pro ploché střechy VELUX CXP	0,86		27 454,55 <b>33 220,00</b>	26 396,69 <b>31 940,00</b>	32 206,61 <b>38 970,00</b>
<b>CSP 1073Q</b>	Světlík pro ploché střechy s předinstalovanou motorickou jednotkou pro odvod kouře a tepla VELUX CSP	0,99	-	-	48 173,55 <b>58 290,00</b>	58 768,60 <b>71 110,00</b>
<b>Montážní příslušenství</b>						
<b>BBX 0000</b>	Parotěsná fólie VELUX BBX pro světlíky			661,16 <b>800,00</b>	652,89 <b>790,00</b>	727,27 <b>880,00</b>
<b>LSF 2000***</b>	Ostění VELUX LSF pro světlíky			8 223,14 <b>9 950,00</b>	8 057,85 <b>9 750,00</b>	8 702,48 <b>10 530,00</b>
<b>ZCE 0015****</b>	Zvedací rám pro ploché střechy s náběhem			5 223,14 <b>6 320,00</b>	5 173,55 <b>6 260,00</b>	5 793,39 <b>7 010,00</b>
<b>ZCE 1015****</b>	Zvedací rám pro ploché střechy bez náběhu			4 702,48 <b>5 690,00</b>	4 652,89 <b>5 630,00</b>	5 214,88 <b>6 310,00</b>
<b>ZZZ 210</b>	Montážní lišty			1 148,76 <b>1 390,00</b>	1 140,50 <b>1 380,00</b>	1 272,73 <b>1 540,00</b>

\* U všech obdélníkových velikostí se světlík otevírá na kratší straně.

\*\* Kalkulováno pro referenční velikost 120x120 cm s celkovou výškou základny světlíku 30 cm, sklon střechy 0°.

\*\*\* Řešení vše v jednom zahrnuje PVC panely, manžetu z parotěsné fólie a krycí lišty.

\*\*\*\* Není kompatibilní s CSP.

Výlez CXP není kompatibilní se stínicími doplňky.

Zařízení pro odvod kouře a tepla CSP může být instalováno pouze s markýzou MSG a roletou FSK (v závislosti na místních předpisech).

## Zařízení pro odvod kouře a tepla VELUX Certifikace v souladu s EN 12 101-2

Charakteristika	Hodnota	
Provozní spolehlivost (Re)	Re 1 000 + 10 000	
Otevírání při zátěži (SL)	<b>Pro střešní okna:</b> Všechny velikosti = SL1000	<b>Pro světlíky:</b> Velikost 100x100 = SL1000 Velikost 120x120 = SL500
Nízká teplota okolí (T)	T (-15)	
Stabilita při větrném zatížení (WL)	WL 3000	
Odolnost vůči teple (B)	B 300	
Reakce na oheň	Třída reakce na oheň GGL 40D: C-s1, d2 Třída reakce na oheň GGU 40D: D-s2, d2 Třída reakce na oheň CSP: B-S1, d0	

Více informací získáte na [www.velux.cz](http://www.velux.cz), případně kontaktujte naše zákaznické oddělení. Vyhrazujeme si právo na změny v průběhu roku.

Cena bez DPH (Kč)  
Cena s DPH (Kč)

Pokud potřebujete jinou velikost, nebo u požadované velikosti chybí cena, kontaktujte zákaznické oddělení VELUX pro ověření dostupnosti.

Zvýrazněné produkty obvykle dodáváme do 2 pracovních dnů.

## Schéma zapojení – pro střešní okna

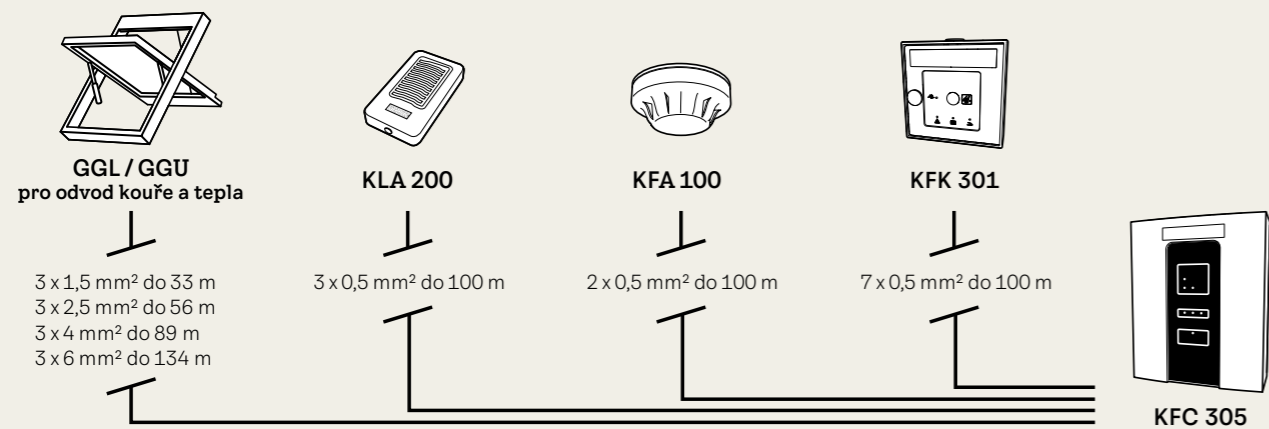

## Schéma zapojení – pro světlíky

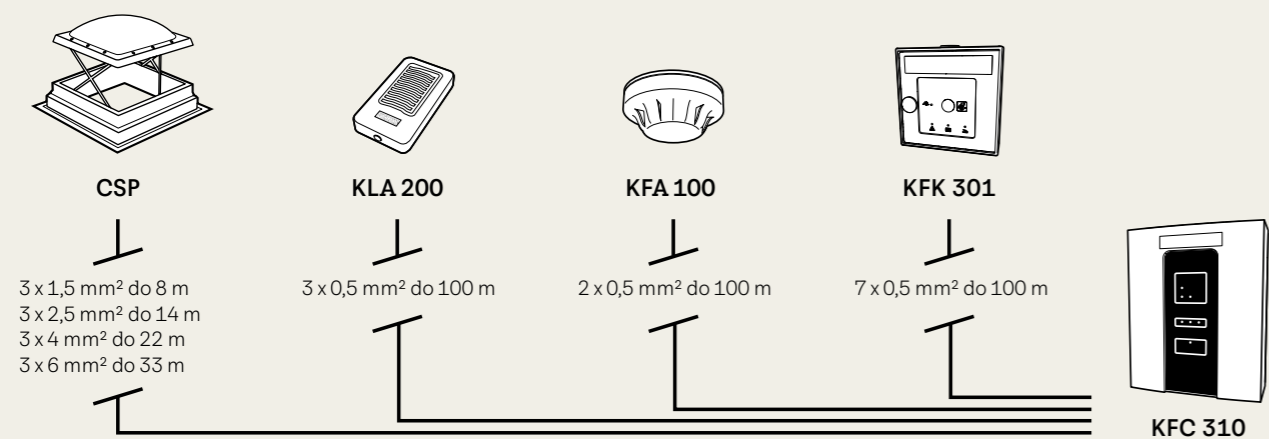

## Podpora pro partnery VELUX

Naskenováním QR kódu získáte více informací ke každé oblasti podpory.



### Zákaznické oddělení VELUX

Nejste si jisti s výběrem či objednávkou výrobků? Máte jakékoli dotazy k produktům VELUX nebo systému VELUX Dealer Extranet? Neváhejte nás kontaktovat – rádi vám pomůžeme.

Telefon: **531 015 511**  
E mail: [prodejce@velux.com](mailto:prodejce@velux.com)  
[montaznik@velux.com](mailto:montaznik@velux.com)



### Katalogy a brožury

Hledáte aktuální verzi katalogu výrobků VELUX, nebo specializovanou brožuru zaměřenou na konkrétní řešení? Na našich webových stránkách najdete aktuální katalog výrobků i tematické brožury pro specifické oblasti.



[velux.cz/katalogy](http://velux.cz/katalogy)



### Technická knihovna

Potřebujete více technických informací? Navštivte naši online technickou knihovnu, kde najdete kompletní přehled technických listů, montážních návodů a doporučení pro správnou instalaci.



[velux.cz/technicka-knihovna](http://velux.cz/technicka-knihovna)



### Dealer Extranet

Jste prodejcem výrobků VELUX? Využijte Dealer Extranet ke snadnému objednávání a vytváření online cenových nabídek pro svoje klienty. Jednoduše, rychle a kdykoli.



[dealerextranet3.velux.cz](http://dealerextranet3.velux.cz)



### VELUX Club

Montujete okna VELUX? Zaregistrujte se do věrnostního programu VELUX Club, sbírejte body skenováním výrobků přes mobilní aplikaci a využijte je k nákupu atraktivních odměn.



[club.velux.cz](http://club.velux.cz)

Všechny ceny v katalogu jsou uvedeny v Kč a jedná se o doporučené maloobchodní ceny. Termíny dodání najdete na [www.velux.cz](http://www.velux.cz), případně kontaktujte zákaznické oddělení VELUX.

Detailní záruční podmínky naleznete na [www.velux.cz](http://www.velux.cz).

Společnost VELUX nenese odpovědnost za případné chyby v katalozích a dalších tištěných materiálech. Zároveň si vyhrazuje právo měnit své produkty a ceny bez předchozího upozornění. Aktuální doporučené ceny naleznete na [www.velux.cz](http://www.velux.cz).

Veškeré produktové specifikace, prohlášení, informace a údaje (souhrnně „informace“) uvedené v tomto katalogu mohou být změněny. Zákazník je odpovědný za kontrolu a ověření informací platných v době objednání výrobku. Všechny informace jsou považovány za přesné a spolehlivé, ale jsou prezentované bez záruky nebo odpovědnosti jakéhokoli druhu. Ověřte si informace na [www.velux.cz](http://www.velux.cz) nebo pro potvrzení kontaktujte zákaznické oddělení VELUX.

VELUX Česká republika, s.r.o.

Sídlo firmy:  
Sokolova 1d, 619 00 Brno

Kancelář Praha:  
Budějovická 1550/15a, 140 00 Praha 4

Profi zákazník:  
Telefon: 531 015 511  
[prodejce@velux.com](mailto:prodejce@velux.com)  
[montaznik@velux.com](mailto:montaznik@velux.com)  
[architekt.cz@velux.com](mailto:architekt.cz@velux.com)

[www.velux.cz](http://www.velux.cz)

