



- De extra grote opening biedt u moeiteloos toegang tot het dak en een extra branduitgang.
- Verbeter uw algehele comfort met de energiebesparende dubbele beglazing met twee low-energy coatings.
- Het schuin aflopend design van het binnenkozijn laat meer daglicht in uw kamer.
- De onderhoudsvrije opstand van wit PVC reflecteert meer daglicht om uw kamer lichter te maken.
- Onze lichtkoepels zijn ontworpen om de condensvorming tot een minimum te beperken, zodat u altijd goed naar buiten kunt kijken.
- Dankzij het modulaire design kunnen reparaties worden verricht zonder de hele lichtkoepel te vervangen.

Gebruiksaanwijzing voor de bediening

De opstand kan worden geïnstalleerd met koepelvormige schalen op daken met een helling van 0° tot 15°.

<STEPTABLE O="Product-24390-0" OT="Product" TF=" " TT="stibo.1948147" VC="Context12" VO="26405720" W="Approved" />

Beschikbare afmetingen en daglichtoppervlak

Het matenoverzicht toont de beschikbare maten over alle verschillende soorten beglazing. Houd er rekening mee dat sommige varianten mogelijk niet in alle getoonde maten beschikbaar zijn.

<STEPTABLE O="Product-24390-0" OT="Product" TF=" " TT="27997589" VC="Context12" VO="26405720" W="Approved" />

Alle maten zijn in mm. () = Effectief daglichtoppervlak, m²



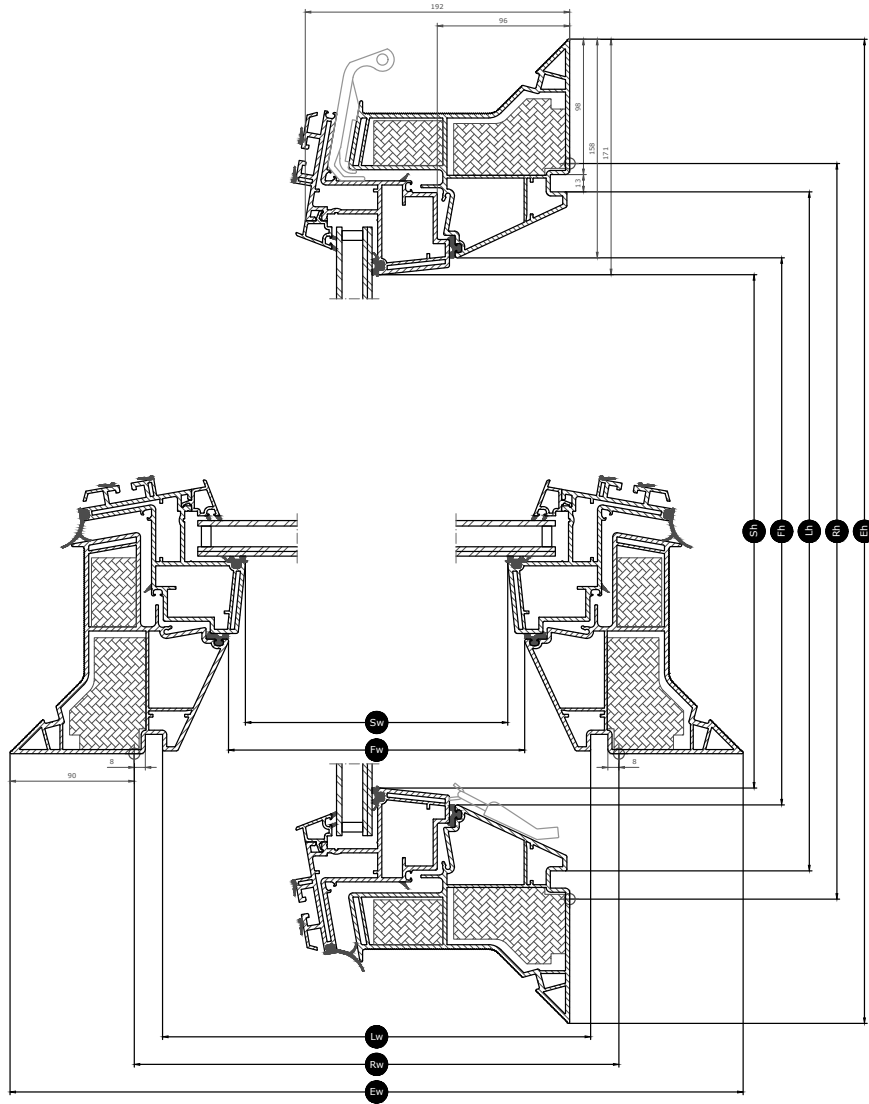





Afmetingen doorsneden



<STEPTABLE O="Product-24390-0" OT="Product" TF=" " TT="32601067" VC="Context12"
VO="26405720" W="Approved" />

<STEPTABLE O="Product-24390-0" OT="Product" TF=" " TT="32490867" VC="Context12"
VO="26405720" W="Approved" />

Kenmerken beglazing

 <p>Bescherming tegen de zon</p>
 <p>Veiligheid</p>
 <p>Veiligheidslamining</p>
 <p>Gehard glas</p>
 <p>UV-filter</p>
 <p>Minder lawaai van regen</p>
 <p>Eenvoudig te reinigen</p>
 <p>Antidauw</p>

Structuur beglazing

Glastype	Beglazing	Samenstelling (van binnen naar buiten)

Technische waarden voor ramen

Overzicht van de technische waarden voor het product, met betrekking tot onder andere CE-markeringen in overeenstemming met EN 1873 of EAD 200062-00-0401.

<STEPTABLE O="Product-24390-0" OT="Product" TF=" " TT="20137741" VC="Context12" VO="26405720"
W="Approved" />

Weerstand tegen sneeuwbelasting = **

NPD: No Performance Determined - geen prestatie bepaald

<STEPTABLE O="Product-24390-0" OT="Product" TF=" " TT="26341590" VC="Context12" VO="26405720"
W="Approved" />

Afwerking binnenzijde

<STEPTABLE O="Product-24390-0" OT="Product" TF=" " TT="32866593" VC="Context12" VO="26405720"
W="Approved" />

Externe afdeklijsten

<STEPTABLE O="Product-24390-0" OT="Product" TF=" " TT="32866594" VC="Context12" VO="26405720"
W="Approved" />

Reiniging en onderhoud

<STEPTABLE O="Product-24390-0" OT="Product" TF=" " TT="32866595" VC="Context12" VO="26405720"
W="Approved" />

Garantieperiode



De volledige voorwaarden en condities van de VELUX productgarantie zijn beschikbaar via onze website www.velux.nl.

Gootstukken en installatieproducten



Verdere informatie

We behouden ons het recht voor technische wijzigingen aan te brengen.

Ga voor meer informatie over onze producten naar <http://www.velux.nl>

Technische informatie

**VELUX daktoegangskoepel
CXP**

Raamopening

Doorgangmaat bij volledige opening:[br]Maten 090120 + 120120 = 1187 mm[br]Maat 100100 = 987 mm