



**VELUX®**

# Plokščio stogo sprendimai

Naujas, platesnis asortimentas. Galioja nuo 2025.02.25

# Pamatyk savo namus nauju žvilgsniu

Daugiau nei 80 metų mes kuriame novatoriškus langų sprendimus, kad transformuotume erdves natūralia šviesa ir grynu oru.

Pro VELUX plokščio stogo langus atsiveria platus vaizdas į dangų ir į vidų patenka dienos šviesos magija - ten, kur net nemanei kad tai įmanoma. Plokščio stogo langai gali būti montuojami į stogus, kurių nuolydis iki 15°; jų yra įvairių variantų ir dydžių, kad geriausiai atitiktų tavo projekto reikalavimus. Mūsų naujos kartos stikliniai plokščio stogo langai sujungia diskretišką, modernų dizainą su puikia energijos ir garso izoliacija, kad būtų užtikrintas optimalus komfortas po stogu.

## Turinys

- 4 Dienos šviesos svarba
- 8 Naujos kartos stikliniai plokščio stogo langai
- 14 Plokščio stogo langų asortimento apžvalga:
  - Plokščio stogo langai su išgaubtu stiklu
  - Plokščio stogo langai su lygiu stiklu
  - Įstiklintas kupolas
  - Kupolas
- 24 Specialių funkcijų plokščio stogo langai
- 26 Priedai
- 28 Montavimo gaminiai
- 30 Išmanieji namai
- 32 Techninės vertės ir brėžiniai
- 38 Įrankiai ir pagalba

# Dienos šviesos svarba

## Plačiai apšviesti kambariai

Fasadai ir erkeriai paprastai yra vietinio apšvietimo šaltinis, o ypač tankiai užstatytose vietose, gretimi pastatai gali žymiai apriboti vertikalių langų dienos šviesos kiekį. VELUX plokščio stogo langai suteikia ne tik laisvą vaizdą į dangų, bet ir iš viršaus į apačią nukreiptą šviesą, todėl jie leidžia geriau paskirstyti šviesą ir apšviečia kambarį mažiausiuose kampuose.

## Transformuotos erdvės

Dėl minimalistinio modernaus dizaino naujos kartos VELUX plokščio stogo langai vizualiai išnyksta ir atsiveria kvapą gniaužiantis vaizdas į dangų ir gamtą, tuo pačiu suteikiant iki 52% daugiau dienos šviesos\*. Patobulink interjerą maksimaliu saulės spindulių antplūdžiu, optimizuok patalpų komfortą, pagerindamas (-a) vėdinimą su gaivaus oro gūsiu vos vienu mygtuko paspaudimu.

\* Dienos šviesos zona, lyginant su CFP/CVP 6060.

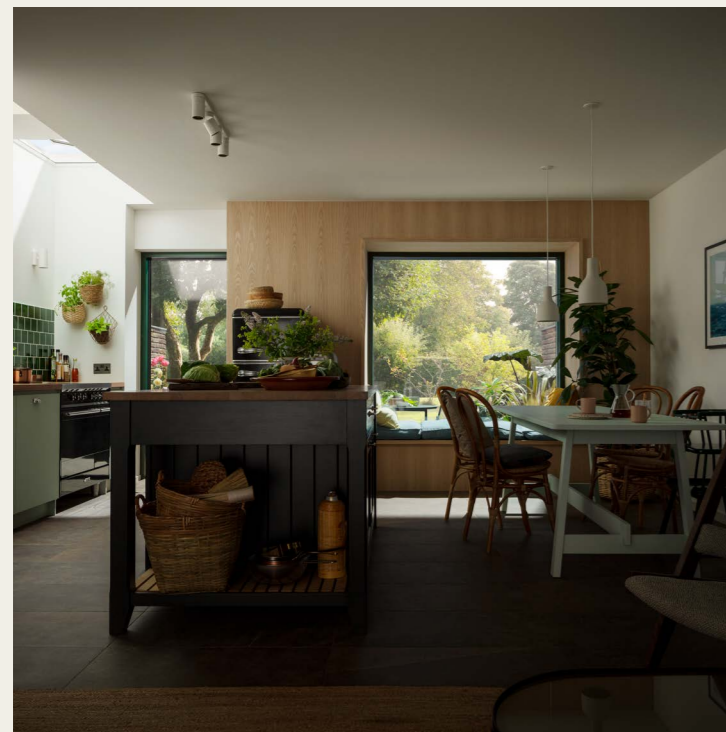

# Langai, kuriantys pokyčius

## **Moduliškumo nauda**

Mūsų plokščio stogo langai leidžia įnešti šviesos į kiekvieną kampelį, su visiškai laisve interjero dizainui ir lankstumu funkcionalumo atžvilgiu.

## **Modernus ir patogus sprendimas**

Išsilaisvink nuo vizualinių kliūčių ar erdvės apribojimų, ypač giliau esančiuose kambariuose, dėl aukščiau esančio šviesos šaltinio. Lubų paviršiaus išnaudojimas leidžia sumažinti energijos sąnaudas, susijusias su dirbtiniu apšvietimu, taip pat sukurti natūralią vėdinimo sistemą.

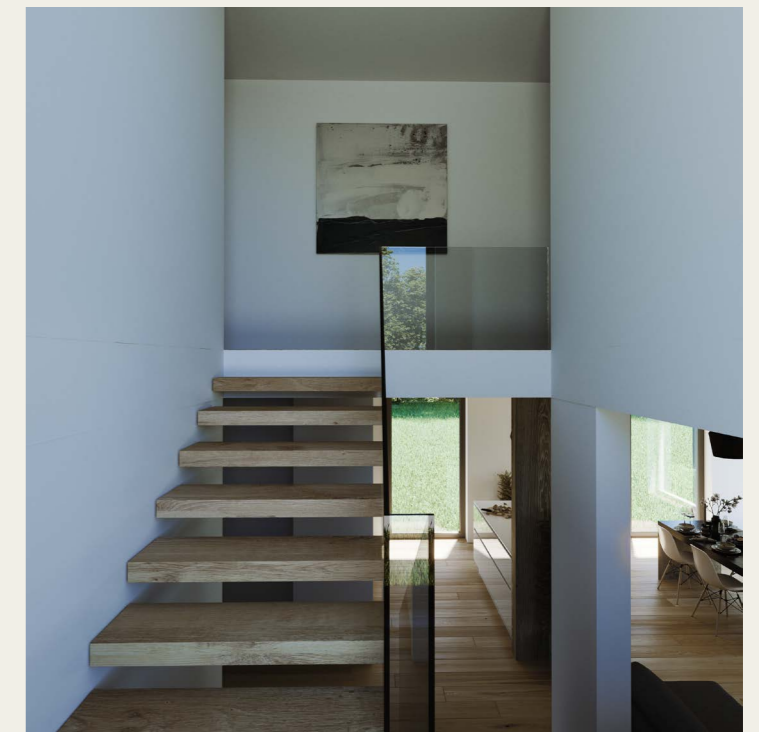

Nauja karta

# Atlikome vieną pakeitimą

## Pakeitėme viską

Naujos kartos stikliniai VELUX stoglangiai turi unikalią konstrukciją, suteikiančią daugiau dienos šviesos, modernų dizainą ir užtikrina komfortą patalpose.



Labai plonas rėmo profilis praleidžia iki 52% daugiau dienos šviesos.\*

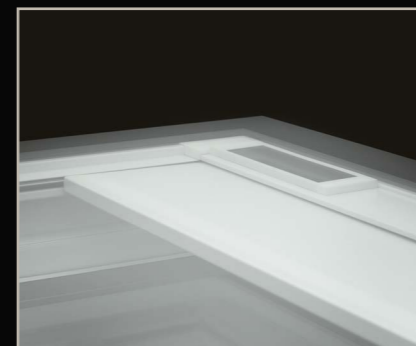

Ant visų langų gali būti dedamos nuo karščio apsaugančios markizės arba tamsinančios užuolaidėles, užtikrinančios papildomą komfortą



Iš anksto išgręžtos skylės palengvina montavimą

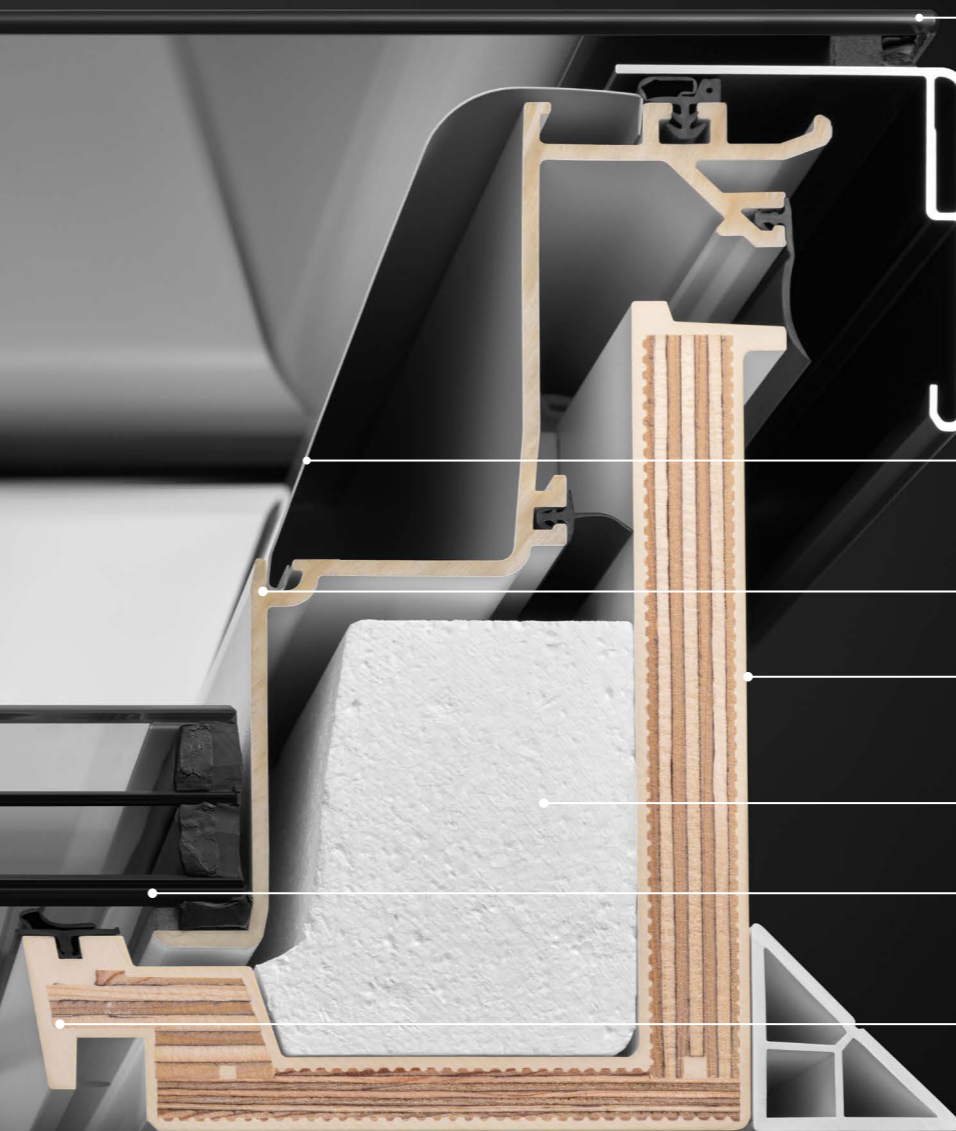

• Viršutinė dalis nuo krašto iki krašto iš grūdinto stiklo, pritvirtinto tvirtu sandarikliu, kad nejudėtų.

• Markizės arba tamsinančias užuolaidėles galima nepastebimai integruoti į pagrindą ir **sklandžiai įlieti** į dizainą.

• Plona nematoma varčia paslėpta, todėl užtikrina **maksimalią dienos šviesą** ir **gražiai atrodo**.

• Baltas poliuretano rėmas su medine šerdimi suteikia **papildomo patvarumo** ir nereikalauja priežiūros.

• „ThermoTechnology™“ EPS izoliacinė medžiaga užtikrina **puikų energinį efektyvumą**.

• Stiklo paketas yra žemai konstrukcijoje ir praeina per apdailos griovelį bei **padidina energinį efektyvumą**.

• Lango rėmas susiaurintas iki minimumo, siekiant užtikrinti **maksimalų dienos šviesos kiekį** ir pritaikyti prie **gražiai atrodančio interjero dizaino**.

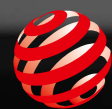

reddot winner 2021

\* Dienos šviesos zona, lyginant su CFP/CVP 6060

Nauja karta

# Tai stoglangių rinkos ateitis

Su naujos kartos stikliniais VELUX stoglangiais ir toliau keliame plokščio stogo langų technologijų kartelę. Stikliniai stoglangiai, sukurti ant naujos ir unikalios konstrukcijos, įleidžia daugiau dienos šviesos nei anksčiau ir užtikrina minimalistinį ir elegantišką dizainą nuo krašto iki krašto – tiek iš lauko, tiek iš vidaus matysi tik stiklą ir dangų. Tai ne tik naujas plokščio stogo langas – tai stoglangių sprendimų ateitis.



reddot winner 2021



**Maksimalus dienos šviesos kiekis**  
Nauja konstrukcija suteikia iki 52 proc. daugiau dienos šviesos\*.

**Modernus dizainas**  
Estetiškas, minimalistinis dizainas puikiai įsilieja į modernių namų interjerą. Pažvelk į viršų – nematyti nieko, tik dangus už stiklo.

**Puikus komfortas namuose**  
Galima rinktis 1 arba 2 kamerų stiklo paketą ir mėgautis puikiais energinio naudingumo rodikliais. Derink su tamsinančiomis užuolaidėlėmis, kad kontroliuotum patenkančios šviesos kiekį, arba markizėmis, kad apsaugotum nuo karščio, ir pridėk VELUX ACTIVE su NETATMO, kad pagerintum vidaus klimatą.

\* Dienos šviesos plotas. Lyginant su CFP/CVP 6060

Nauja karta

# Sveika, saule!

## Pristatome naujus VELUX stiklinius plokščio stogo langus su saulės baterija

Pridėk dienos šviesos, stiliaus ir patogumo su varstomu stikliniu stoglangiu, kuriam nereikia jokių laidų. Šis naujas variantas su saulės baterija yra mūsų naujos kartos stiklinių plokščio stogo langų asortimento dalis, visiškai maitinamas saulės energija ir gali būti montuojamas bet kuriuose namuose su plokščiu stogu.

Patirk patalpų komfortą, kurį suteikia papildomas vėdinimas ir šilumos ištraukimas.

Langas turi iš anksto susietą sieninį jungiklį, kad būtų patogu jį valdyti. Be to, jį galima valdyti išmaniuoju telefonu naudojant naują VELUX App Control. Jei lyja, lietaus jutiklis automatiškai uždarys langą. O jei nori pailsėti nuo saulės, tiesiog pridėk užuolaidėles su saulės baterija.



### Viskas, ką reikia žinoti

- Nereikalingi laidai
- Nėra saulės? Ne problema! Baterija krausis net esant apsinaukusiam orui
- Iš anksto susietas jungiklis komplektuojamas kartu
- Derink su užuolaidėlėmis su saulės baterija visapusiškam sprendimui
- Visiškai suderinamas su VELUX App Control ir VELUX ACTIVE with NETATMO



# Visas asortimentas

Siūlome platų plokščio stogo langų sprendimų asortimentą, visiems poreikiams. Nuo inovatyvių išgaubtų ir lygaus stiklo stoglangių iki tradicinių kupolų – VELUX plokščio stogo langų asortimentas platus ir jame reikiamą variantą ras kiekvienas.

## Plokščio stogo langai

**Nauja karta**



**Išgaubto stiklo stogo langas**

Geriausi rezultatai su „CurveTech“.

Maksimalus dienos šviesos plotas  
Puikus energinis efektyvumas  
Moderniausias dizainas  
Puiki garso izoliacija  
Aiškų vaizdą ir sklaidus vandens nutekėjimą dėl „CurveTech“ išgaubto stiklo paviršiaus

**CFU/CVU | ISU 1093**

(Kainos pavyzdys 100 x 100 cm)  
**€1502**

Daugiau 16 psl. →

**Nauja karta**

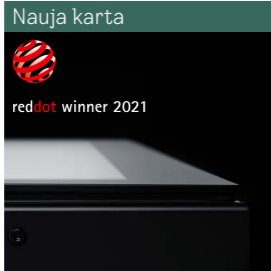

**Lygaus stiklo stogo langas**

Dienos šviesa, dizainas ir estetika

Maksimalus dienos šviesos plotas  
Puikus energinis efektyvumas  
Moderniausias dizainas  
Puiki garso izoliacija

**CFU/CVU | ISU 2093**

(Kainos pavyzdys 100 x 100 cm)  
**€1264**

Daugiau 18 psl. →



**Ištiklintas kupolas**

Pažangus kupolo sprendimas.

Didelis dienos šviesos plotas  
Geras energinis efektyvumas  
Klasikinis dizainas  
Gera garso izoliacija

**CFP/CVP | ISD**

(Kainos pavyzdys 100 x 100 cm)  
**€863**

Daugiau 20 psl. →

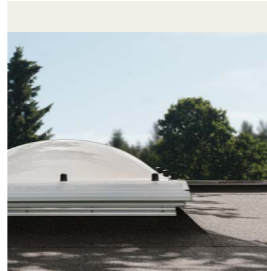

**Kupolas**

Be ištiklinimo.

Negyvenamoms patalpoms ir statiniams.

Vidutinis dienos šviesos plotas  
Vidutinis energinis efektyvumas

**CFJ/CVJ | ISJ**

(Kainos pavyzdys 100 x 100 cm)  
**€716**

Daugiau 22 psl. →

## Specialių funkcijų plokščio stogo langai



**Dūmų šalinimas ištiklintas kupolas**

Dūmų šalinimui skirtas stoglangis su 1 kameros stiklo paketu, suteikiančiu komfortą pastate esantiems žmonėms.

**CSP | ISD**

Daugiau 25 psl. →



**Išlipimo liukas ištiklintas kupolas**

Išėjimas ant stogo su 1 kameros stiklo paketu. Atsidaro iki 60°, kad būtų lengva išlipti ir puikiai sumažina triukšmą.

**CXP | ISD**

Daugiau 24 psl. →

## Šviesos tunelis



**Šviesos tunelis plokštiems stogams**

Jis gali įleisti iki 98% dienos šviesos. Jis gali perduoti saulės ir mėnulio šviesą į patalpą iki 6 m atstumu.

**TCR/TCF**

Daugiau 24 psl. →

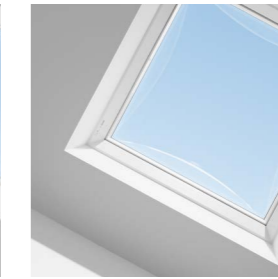

## Plokščio stogo langų specifikacijos

	Nauja karta	Nauja karta		
<b>Išgaubto stiklo stogo langas</b>	<b>Lygaus stiklo stogo langas</b>	<b>Ištiklintas kupolas</b>	<b>Kupolas</b>	
<b>Pritaikymas</b>	Gyvenamos ir šildomos patalpos	Gyvenamos ir šildomos patalpos	Gyvenamos ir šildomos patalpos	Negyvenamos patalpos ir pastatai, pvz., sandėliai, garažai, pastogės ar pramoniniai pastatai.
<b>Stogo nuolydis</b>	0–15°	2–15°	0–15°	0–15°
<b>Dizainas</b>	Išgaubto stiklo paviršius 88 % dienos šviesos plotas* Vaizdas iš vidaus nuo krašto iki krašto Rėme integruotas variklis Diskretiškai įmontuojamas užuolaidėlės Geresnis vaizdas ir vandens nutekėjimas dėl „CurveTech“	Lygaus stiklo paviršius 88 % dienos šviesos plotas* Vaizdas iš vidaus nuo krašto iki krašto Rėme integruotas variklis Diskretiškai įmontuojamas užuolaidėlės –	Akrilo arba polikarbonato kupolas 70 % dienos šviesos plotas – Rėme integruotas variklis – –	2 arba 3 sluoksnių matinis kupolas 64 % dienos šviesos plotas – – –
<b>Efektyvumas</b>	Stiklo gaubtas ir pagrindas su 1 arba 2 kamerų stiklo paketu Stiklo paketas su vidiniu laminuotu stiklu (P4A) Puikus energinis efektyvumas $U_{rc, orient. 300^\circ}: 0,55 \text{ W}/(\text{m}^2\text{K})^{**}$ $A_{rc, nuor. 300^\circ}: 4,4 \text{ m}^2\text{K}^{**}$ Garso izoliacija: 42 dB** Atsparus įsilaužimams***	Stiklo gaubtas ir pagrindas su 1 arba 2 kamerų stiklo paketu Stiklo paketas su vidiniu laminuotu stiklu (P4A) Puikus energinis efektyvumas $U_{rc, orient. 300^\circ}: 0,60 \text{ W}/(\text{m}^2\text{K})^{**}$ $A_{rc, nuor. 300^\circ}: 4,1 \text{ m}^2\text{K}^{**}$ Garso izoliacija: 41 dB** Atsparus įsilaužimams***	Matinis kupolas ir 1 kameros stiklo paketas Stiklo paketas su vidiniu laminuotu stiklu (P4A) $U$ -vertė: $0,87 \text{ W}/(\text{m}^2\text{K})^{**}$ Plotas: $3,4 \text{ m}^2\text{K}^{**}$ Garso izoliacija: 36 dB** Galimas atsparus įsilaužimams variantas***	2 arba 3 sluoksnių matinis kupolas (be stiklo paketo) – $U$ -vertė: nuo $1,7 \text{ W}/(\text{m}^2\text{K})^{**}$ Plotas: $2,6 \text{ m}^2\text{K}^{**}$ Garso izoliacija: 22 dB** –
<b>Valdymas</b>	Nevarstomas Varstomas, valdomas elektra - gaivus oras spustelėjus mygtuką Varstomas, su saulės baterija - vėdinimas be jokių laidų	Nevarstomas Varstomas, valdomas elektra - gaivus oras spustelėjus mygtuką Varstomas, su saulės baterija - vėdinimas be jokių laidų	Nevarstomas Varstomas, rankinio valdymo Varstomas, valdomas elektra - gaivus oras spustelėjus mygtuką Galimi stogo išėjimo ir dūmų ventiliacijos langai	Nevarstomas **** Varstomas, rankinio valdymo Varstomas, valdomas elektra - gaivus oras spustelėjus mygtuką
<b>Išmanieji namai ir jutikliai</b>	Suderinamas su VELUX ACTIVE Standartiškai sumontuotas lietaus jutiklis Iš anksto suporuotas sieninis jungiklis Integruotas variklis	Suderinamas su VELUX ACTIVE Standartiškai sumontuotas lietaus jutiklis Iš anksto suporuotas sieninis jungiklis Integruotas variklis	Suderinamas su VELUX ACTIVE Standartiškai sumontuotas lietaus jutiklis Iš anksto suporuotas sieninis jungiklis Integruotas variklis	– – – –
<b>Apsauga nuo karščio ir šviesos reguliavimas</b>	Nuo karščio saugančios markizės (su saulės baterija) – diskretiškas įmontavimas, optimalus komfortas Tamsinančios užuolaidėlės (su saulės baterija) – diskretiškas įmontavimas, visišką šviesos valdymas Tinkelis nuo vabzdžių (rankinio valdymo, plaunamas, lengvai nuimamas)	Nuo karščio saugančios markizės (su saulės baterija) – diskretiškas įmontavimas, optimalus komfortas Tamsinančios užuolaidėlės (su saulės baterija) – diskretiškas įmontavimas, visišką šviesos valdymas Tinkelis nuo vabzdžių (rankinio valdymo, plaunamas, lengvai nuimamas)	Nuo karščio apsaugančios markizės (su saulės baterija) - optimaliam komfortui Peršviečiamos ir tamsinančios užuolaidėlės (elektrinės/su saulės baterija) optimaliam šviesos valdymui	–

\* Dienos šviesos plotas apskaičiuotas pagal metodą, numatytą EAD 220062-00-0401 (CE ženklavimas). Nurodytos vertės taikomos 100 x 100 cm dydžiui.  
\*\* U vertė ir garso izoliacija nurodyta fiksuotiems variantams su 3 sluoksnių kupolu (kupolas), U varianto 1 kameros stiklo paketu (kupolu su stiklu) ir 2 kamerų stiklo paketu (lygus stiklas ir lenktas stiklas). U vertės ir plotai skaičiuojami 1,2x1,2 m dydžio langams, kai pakėlimo aukštis 300 mm, pagal EN 1873:2014+A1:2016 metodą.  
\*\*\* Atitinka ES teisės aktų reikalavimus dėl apsaugos nuo įsilaužimo, 2 klasė.  
\*\*\*\* Fiksuotas variantas su pakeitimo komplektu ZCJ 1112 rankiniam vėdinimui





Nauja karta

**Aukščiausia klasė dėl „CurveTech“**

- Maksimalus dienos šviesos plotas
- Puikus energinis efektyvumas
- Moderniausias dizainas
- Puiki garso izoliacija
- Aiškus vaizdas ir sklandus vandens nutekėjimas dėl „CurveTech“

## Išgaubto stiklo stogo langai

Vienas iš mūsų naujos kartos stoglangių - VELUX langas su išgaubto stiklo paviršiumi – tikra dizaino revoliucija. Unikalus išgaubtas stiklo viršus užtikrina lengvą vandens nutekėjimą nuo paviršiaus – net esant 0° stogo nuolydžiui. Taip pat tai akį traukiantis išorės elementas, suteikiantis tavo namų stogui šiuolaikiškumo.

Unikalus dizainas su plonu rėmu ir nematoma varčia suteikia maksimalią dienos šviesą ir gražų dizainą iš vidaus – net ir su įmontuota užuolaidėle ar markize. Markizės montuojamos pagrindinėje konstrukcijoje, tarp stiklo paketo ir išorinio stiklo, tad jos netrukdo dienos šviesos patekimui, dizainui ir vaizdui.

Išgaubto stiklo stoglangis gali būti su 1 arba 2 kamerų stiklo paketu, pasižymi puikiu energiniu efektyvumu, taip pat puikiai slopina lietaus, krušos ir kitų išorinių trikdžių garsą.

dydžiai  
cm



Stogo angos dydis yra toks pat kaip lango.

**Išgaubto stiklo viršus**  
(ISU 1093)



Aukščiausios klasės pasirinkimas namams su 0–15° nuolydžio stogu.

Aiškus vaizdas ir sklandus vandens nutekėjimas dėl „CurveTech“.

Grūdintas stiklas, pritvirtintas sandarikliu.

Didesnis atsparumas vėjui, snigui ir krušai.

**Nevarstomas pagrindas**  
(CFU)



Unikali lango konstrukcija pasižymi plonu rėmu ir nematoma varčia.

Patvarus baltas poliuretanas užtikrina priežiūros nereikalaujantį paviršių.

Galima rinktis 1 arba 2 kamerų stiklo paketą ir mėgautis puikiais energinio naudingumo bei triukšmo slopinimo rodikliais.

Laminuotas stiklo paketas suteikia saugumo.

Atsparus įsilaužimams\*

**Varstomas pagrindas**  
(CVU)



Elektra arba saulės energija valdomas stoglangis užtikrina optimalų vėdinimą mygtuko paspaudimu.

Iš anksto sumontuotas lietaus jutiklis. Unikali lango konstrukcija pasižymi plonu rėmu ir nematoma varčia.

Patvarus balto poliuretano rėmas su medine šerdimi.

Galima rinktis 1 arba 2 kamerų stiklo paketą ir mėgautis puikiais energinio naudingumo bei triukšmo slopinimo rodikliais.

Laminuotas stiklo paketas suteikia saugumo.

Atsparus įsilaužimams\*

Plokščio stogo langas susideda iš pagrindo ir suderinamos viršutinės dalies (gaubto), užsakomos atskirai.

### Išgaubto stiklo stoglangiai

- Nuo krašto iki krašto
- Grūdintas išorinis stiklas, pritvirtintas sandarikliu
- CE ženklų pažymėtas konstrukcinis stiklas (viršutinė dalis pritvirtinta nenaudojant mechaninių komponentų)

### Rėmas

- Plonas ir elegantiškas poliuretano rėmas su medine šerdimi
- Maksimalus dienos šviesos kiekis ir elegantiškas dizainas, didesnis patvarumas, šilumos stabilumas

### Izoliacija

- Specialiai sukurta „ThermoTechnology“ technologija

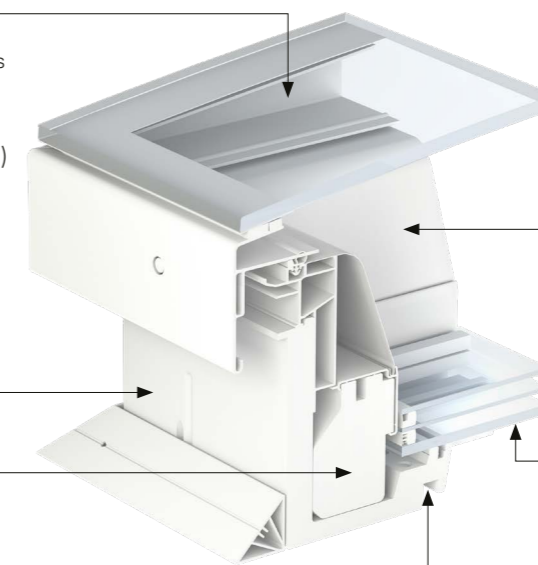

### Varčia

- Nematoma – plona stiklo pluošto varčia
- Maksimalus dienos šviesos kiekis, elegantiškas dizainas

### Stiklo paketas

- 1 arba 2 kamerų stiklo paketas
- $U_{rc, orient.300}: 0,65/0,55 \text{ W/m}^2 \text{ K}$
- $A_{rc, ref.300}: 4,4 \text{ m}^{2**}$
- Žemai konstrukcijoje, kad praleistų kuo daugiau dienos šviesos ir mažintų energijos sąnaudas

### Apdailos griovelis

- Unikalus apdailos griovelis, skirtas tiksliai apdailos konstrukcijai

### Papildomi komforto suteikiantys gaminiai



Markizė (MSU)



Tamsinanti užuolaidėle (DSU)

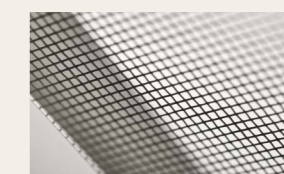

Tinklelis nuo vabzdžių (ZIU)



Suderinama su išmaniųjų namų valdikliais – VELUX ACTIVE ir APP Control

Daugiau informacijos apie mūsų gaminius rasi [www.velux.lt](http://www.velux.lt)

\* Atitinka ES teisės aktų reikalavimus dėl apsaugos nuo įsilaužimo, 2 klasė. Apsaugota nuo įsilaužimo konstrukcija su vidiniu laminuotu stiklu atitinka P4A klasės apsauginius stiklus, išbandytus rankinio smūgio.

\*\* Paskaičiuota pavyzdiniam 1.2x1.2 m dydžiui su 300mm aukščio pakėlimu, 0° stogo nuolydžiui.

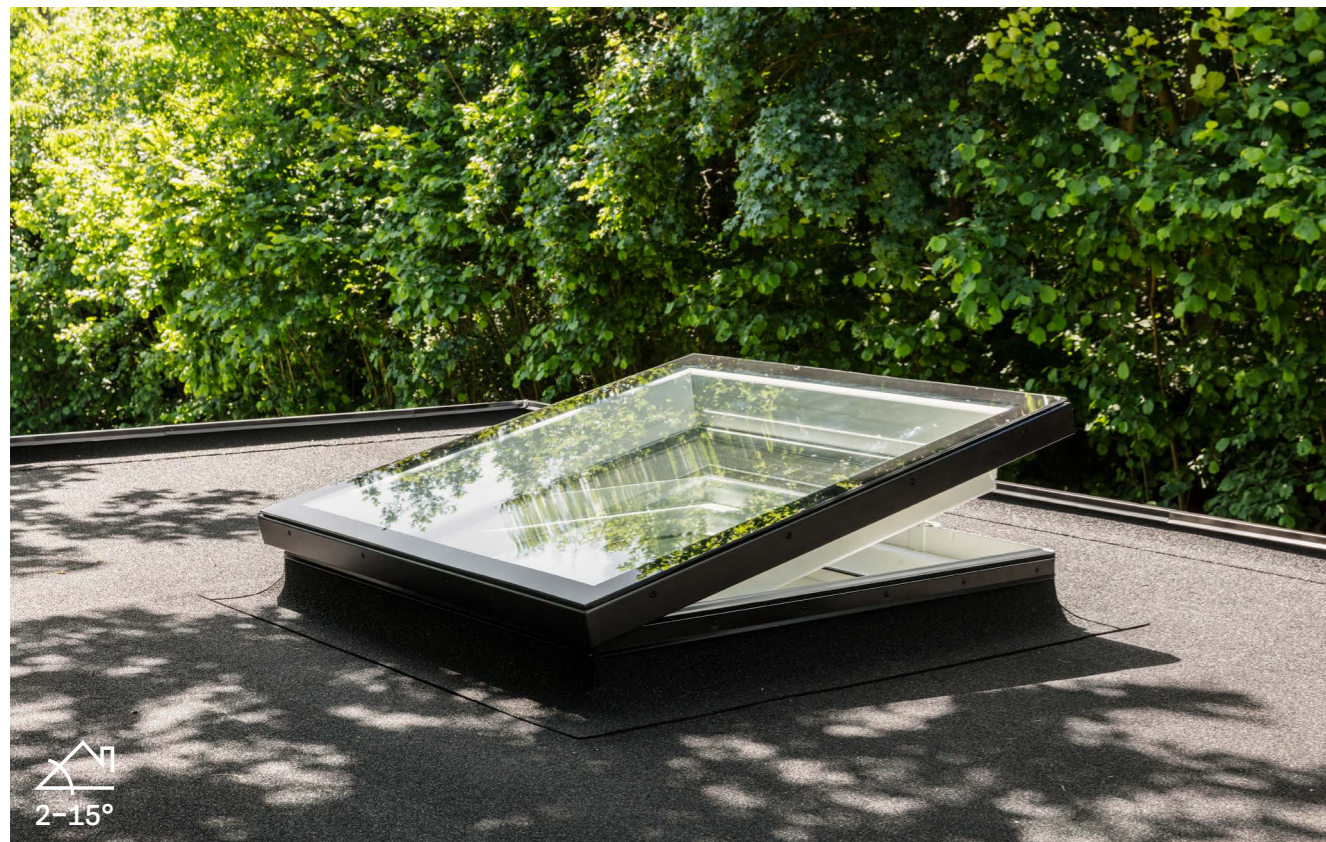

2-15°

Nauja karta



Dienos šviesa,  
dizainas ir  
estetika

Maksimalus dienos šviesos plotas  
Puikus energinis efektyvumas  
Moderniausias dizainas  
Puiki garso izoliacija



reddot winner 2021

## Lygaus stiklo stogo langai

Vienas iš mūsų naujos kartos stoglangių – VELUX lygaus stiklo stogo langas, į tavo namus įneš magiškos dienos šviesos. Elegantiškas stiklo dizainas nuo krašto iki krašto ir tiesios linijos dera su stogo linija.

Unikalus dizainas su plonu rėmu ir nematoma varčia suteikia maksimalią dienos šviesą ir gražų dizainą iš vidaus – net ir su įmontuota užuolaidėle ar markize.

Markizės montuojamos pagrindinėje konstrukcijoje, tarp stiklo paketo ir išorinio stiklo, tad jos netrukdo dienos šviesos patekimui, dizainui ir vaizdui.

Lygaus stiklo stoglangis gali būti su 1 arba 2 kamerų stiklo paketu, pasižymi puikiu energiniu efektyvumu, taip pat puikiai slopina lietaus, krušos ir kitų išorinių trikdžių garsą.

dydžiai  
cm



Stogo angos dydis yra toks pat kaip lango.

Lygaus stiklo paviršius  
(ISU 2093)



Elegantiškas pasirinkimas 2–15° stogo nuolydžiui.

Plokščios formos nuo krašto iki krašto besitęsianti stiklo konstrukcija.

Nevarstomas pagrindas  
(CFU)



Unikali lango konstrukcija pasižymi plonu rėmu ir nematoma varčia.

Patvarus baltas poliuretanas užtikrina priežiūros nereikalaujantį paviršių.

Galima rinktis 1 arba 2 kamerų stiklo paketą ir mėgautis puikiais energinio naudingumo bei triukšmo slopinimo rodikliais.

Laminuotas stiklo paketas suteikia saugumą.

Atsparus įsilaužimams\*

Varstomas pagrindas  
(CVU)



Elektra arba saulės energija valdomas stoglangis užtikrina optimalų vėdinimą mygtuko paspaudimu.

Integruotas lietaus jutiklis.

Unikali lango konstrukcija pasižymi plonu rėmu ir nematoma varčia.

Patvarus balto poliuretano rėmas su medine šerdimi.

Galima rinktis 1 arba 2 kamerų stiklo paketą ir mėgautis puikiais energinio naudingumo bei triukšmo slopinimo rodikliais.

Laminuotas stiklo paketas suteikia saugumą.

Atsparus įsilaužimams\*

Plokščio stogo langas susideda iš pagrindo ir suderinamos viršutinės dalies (gaubto), užsakomos atskirai.

### Lygaus stiklo stoglangiai

- Nuo krašto iki krašto
- Grūdintas išorinis stiklas, pritvirtintas sandarikliu
- CE ženklų pažymėtas konstrukcinis stiklas (viršutinė dalis pritvirtinta nenaudojant mechaninių komponentų)

### Rėmas

- Plonas ir elegantiškas poliuretano rėmas su medine šerdimi
- Maksimalus dienos šviesos kiekis ir elegantiškas dizainas, didesnis patvarumas, šilumos stabilumas

### Izoliacija

- Specialiai sukurta „ThermoTechnology“ technologija

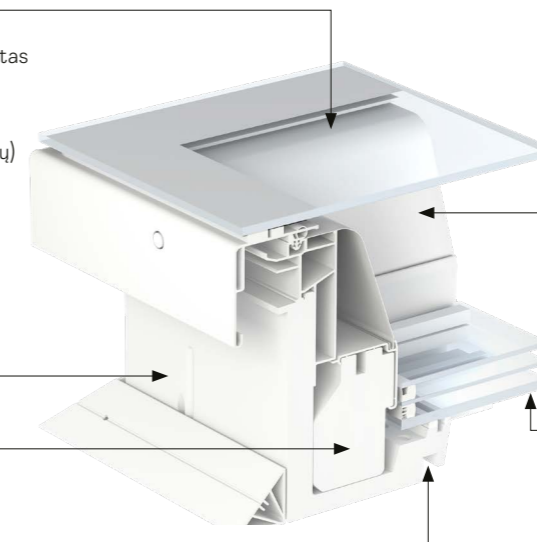

### Varčia

- Nematoma – plona stiklo pluošto varčia
- Maksimalus dienos šviesos kiekis, elegantiškas dizainas

### Stiklo paketas

- 1 arba 2 kamerų stiklo paketas
- $U_{rc, orient. 300}: 0,75/0,60 \text{ W/m}^2 \text{ K}$
- $A_{rc, ref. 300}: 4,1 \text{ m}^2$
- Žemai konstrukcijoje, kad praleistų kuo daugiau dienos šviesos ir mažintų energijos sąnaudas

### Apdailos griovelis

- Unikalus apdailos griovelis, skirtas tiksliai apdailos konstrukcijai

### Papildomi komforto suteikiantys gaminiai



Markizė (MSU)



Tamsinanti užuolaidėle (DSU)

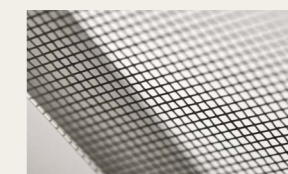

Tinklelis nuo vabzdžių (ZIU)



Suderinama su išmaniųjų namų valdikliais – VELUX ACTIVE ir APP Control

Daugiau informacijos apie mūsų gaminius rasi [www.velux.lt](http://www.velux.lt)

\* Atitinka ES teisės aktų reikalavimus dėl apsaugos nuo įsilaužimo, 2 klasė. Apsaugota nuo įsilaužimo konstrukcija su vidiniu laminuotu stiklu atitinka P4A klasės apsauginius stiklus, išbandytus rankinio smūgio.

\*\* Paskaičiuota pavyzdiniam 1.2x1.2 m dydžiui su 300mm aukščio pakėlimu, 0° stogo nuolydžiui.



**Pažangus sprendimas (su įstiklinimu)**

Didelis dienos šviesos plotas  
Geras energinis efektyvumas  
Klasikinis dizainas  
Gera garso izoliacija

## Įstiklintas kupolas

VELUX kupolas su stiklo paketu yra pažangus sprendimas skirtas stogams, kurių nuolydis 0–15°. Tai veiksmingas produktas norint įleisti dienos šviesą ir gaivų orą, nepažeidžiant energinio efektyvumo ir komforto, naudojant apsaugos nuo saulės ir karščio gaminius.

Pagrindinėje konstrukcijoje yra 1 kameros stiklo paketas – efektyvus tiek energijos suvartojimui, tiek triukšmo mažinimui lyjant lietui, krušai ar esant kitiems išorės trikdžiams. Galima rinktis akrilo arba polikarbonato, skaidrų arba matinį kupolą.

dydžiai  
cm



\* tik fiksuotam arba elektra valdomam variantui  
Stogo angos dydis yra toks pat kaip lango.

<b>Skaidrus kupolas (ISD)</b>  Skaidrus paviršius suteikia aiškų vaizdą ir daug dienos šviesos.	<b>Matinis kupolas (ISD)</b>  Matinis paviršius suteikia šviesos ir daugiau privatumo.	<b>Nevarstomas pagrindas (CFP)</b>  Apatinės dalies PVC konstrukcija užtikrina gerą šiluminę izoliaciją. Galimas su 1 kameros stiklo paketu. Laminuotas stiklo paketas suteikia saugumo. Galimas atsparus įsilaužimams variantas.*	<b>Varstomas pagrindas (CVP)</b>  Varstomi langai užtikrina optimalų vėdinimą. Rankinio arba elektrinio valdymo. Integruotas lietaus jutiklis. PVC pagrindo konstrukcija. Galimas su 1 kameros stiklo paketu. Laminuotas stiklo paketas suteikia saugumo. Galimas atsparus įsilaužimams variantas.* ⚡ Elektriniam variantui reikia priegios prie 230 V
--	---	--	---

Plokščio stogo langas susideda iš pagrindo ir suderinamos viršutinės dalies (gaubto), užsakomos atskirai.

### Kupolas

- Akrilas arba polikarbonatas
- Skaidrus arba matinis
- Puikus lietaus triukšmo slopinimas

### Rėmas

- PVC profiliai suteikia elegantišką lygų paviršių
- Lengva priežiūra
- Lengvas valymas

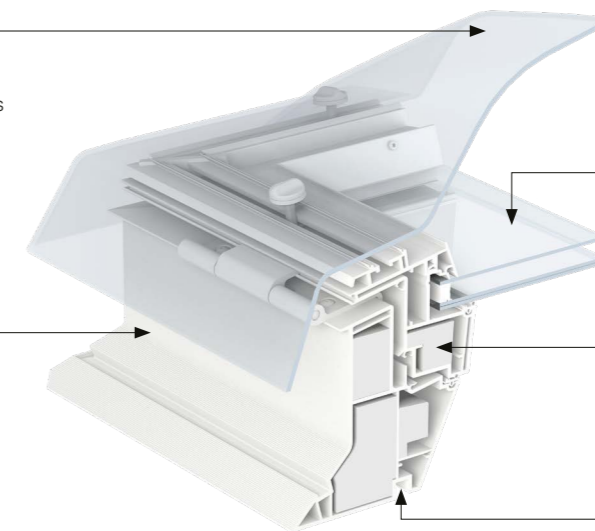

### Stiklo paketas

- 1 kameros stiklo paketas užtikrina geresnį energinį efektyvumą
- U-vertė: 0,87 W/m²K
- Plotas = 3.4 m² \*\*

### Izoliacija

- Specialiai sukurta „ThermoTechnology“ technologija

### Apdailos griovelis

- Unikalus apdailos griovelis, skirtas tiksliai apdailos konstrukcijai

### Papildomi komforto suteikiantys gaminiai

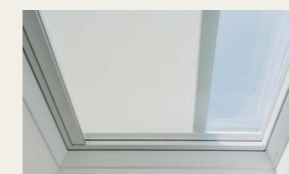

Markizė (MSG)

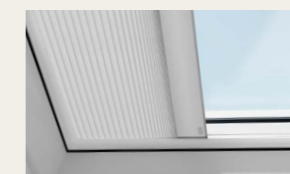

Tamsinančios klostuotos užuolaidėlės (FSK/FMK)

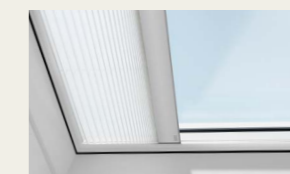

Peršviečiamos klostuotos užuolaidėlės (FMG)

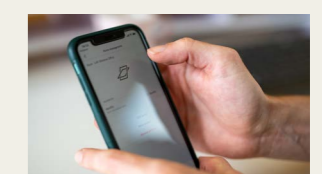

Suderinama su išmaniųjų namų valdikliais – VELUX ACTIVE ir APP Control

🔗 Daugiau informacijos apie mūsų gaminius rasi [www.velux.lt](http://www.velux.lt)

\* Atitinka ES teisės aktų reikalavimus dėl apsaugos nuo įsilaužimo, 2 klasė. Apsaugota nuo įsilaužimo konstrukcija su vidiniu laminuotu stiklu atitinka P4A klasės apsauginius stiklus, išbandytus rankinio smūgio.  
\*\* Paskaičiuota pavyzdiniams 1.2x1.2 m dydžiu su 300mm aukščio pakėlimu, 0° stogo nuolydžiui.



## Kupolas

VELUX kupolas – tai paprastas kupolo sprendimas negyvenamoms patalpoms ar pastatams, tokiems kaip sandėliai, garažai, pastogės ar mažesni pramoniniai pastatai. Galima įsigyti nevarstomą arba ventiliuojamą versiją ir su 2 arba 3 sluoksnių matiniu kupolu.

Kupolas įleidžia dienos šviesą ir galimas tik matinis kupolo variantas, kurį reikia rečiau valyti ir prižiūrėti ir jis išsklaido dienos šviesą optimaliam darbui viduje. Nevarstomą variantą net ir po montavimo galima papildyti varikliu ir ventiliuojamu rėmu, užtikrinančiu vėdinimą. Saugumui padidinti galima įsigyti apsauginį tinklėlį.

Šiam gaminiui užuolaidėlių nėra.

Be įstiklinimo.  
Negyvenamoms  
patalpoms ir  
statiniams.

Vidutinis dienos šviesos plotas  
Vidutinis energinis efektyvumas

dydžiai  
cm



\* tik 15 cm aukščio  
Stogo angos dydis yra toks pat kaip lango.

Matinis kupolas  
(ISJ)



Matinis paviršius išsklaido dienos šviesą, pagerindamas darbui reikalingos šviesos pasiskirstymą. Galima įsigyti su 2 ir 3 sluoksnių matiniu kupolu iš akrilo arba polikarbonato.

Elektrinio valdymo atnaujinimo rinkinys (ZCJ 1210)

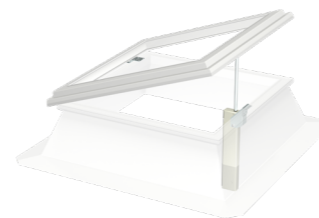

Su šiuo atnaujinimo rinkiniu gali nevarstomą kupolo konstrukciją pakeisti ventiliuojama. Derink su pakaitiniu rėmu norėdamas (-a) atnaujinti seną kupolo rėmą į konstrukciją su elektrine ventiliacija.

⚡ Elektriniam variantui reikia prieigos prie 230 V

Nevarstomas pagrindas  
(CFJ)



PVC pagrindo konstrukcija užtikrina bazinę šiluminę izoliaciją. Galima rinktis 15, 30 ir 50 cm aukštį. Sumontavus galima papildyti varikliu, suteikiančiu vėdinimo funkciją.

Rankinio valdymo atnaujinimo rinkinys (ZCJ 1112)



Su šiuo atnaujinimo rinkiniu gali nevarstomą kupolo konstrukciją pakeisti ventiliuojama. Derink su pakaitiniu rėmu norėdamas (-a) atnaujinti seną kupolo rėmą į konstrukciją su rankine ventiliacija.

Elektra valdomas varstomas pagrindas (CVJ)



Elektra valdomas varstomas rėmas užtikrina gaivų orą vienu mygtuko palietimu. Turi būti prijungtas prie elektros tinklo.

PVC pagrindo konstrukcija užtikrina bazinę šiluminę izoliaciją.

Galima rinktis 15, 30 ir 50 cm aukštį.

⚡ Elektriniam variantui reikia prieigos prie 230 V

Pakeitinis rėmas (ZCJ 0000)



Pakeisk turimą kupolo sprendimą nauju rėmu.

Tinka visiems mūsų baziniams kupolams.

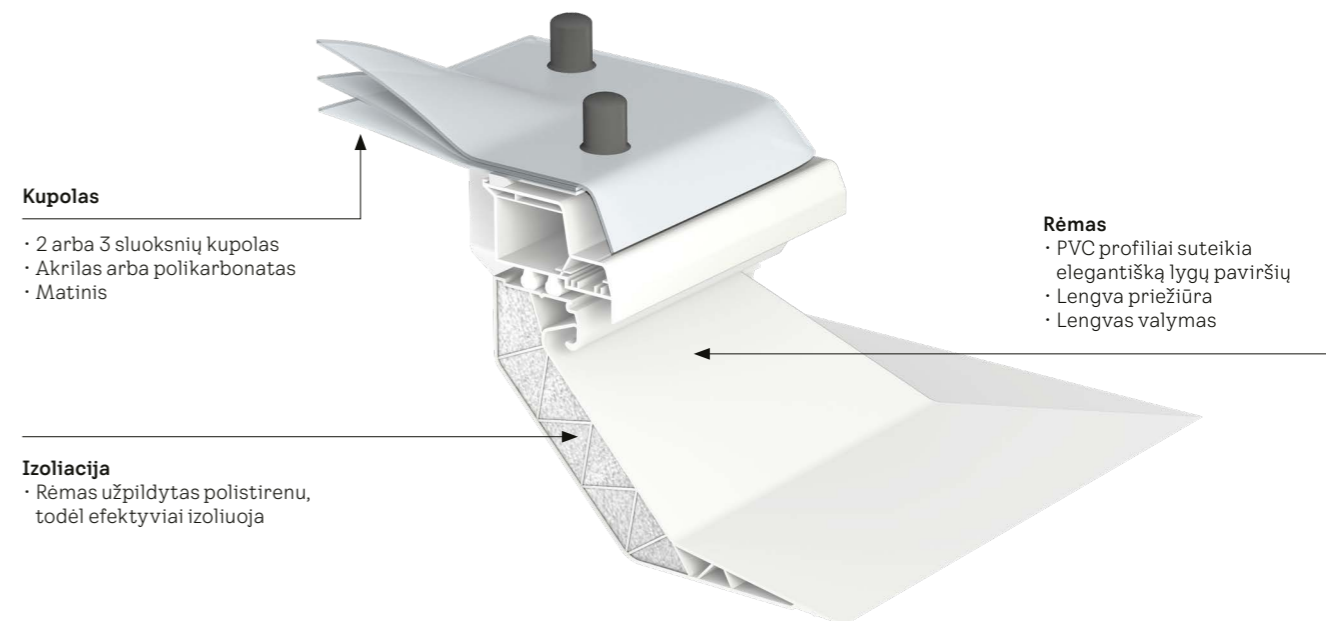

Kupolas

- 2 arba 3 sluoksnių kupolas
- Akrilas arba polikarbonatas
- Matinis

Rėmas

- PVC profiliai suteikia elegantišką lygų paviršių
- Lengva priežiūra
- Lengvas valymas

Izoliacija

- Rėmas užpildytas polistirenu, todėl efektyviai izoluoja

Plokščio stogo langas susideda iš pagrindo ir suderinamos viršutinės dalies (gaubto), užsakomos atskirai.

# Speciali funkcija

## Plokščio stogo sprendimai

VELUX siūlo specialių funkcijų plokščio stogo sprendimų asortimentą, sukurtą pagal konkrečius statybos reglamentus, teisės aktus ir poreikius. Šie langai prireikus suteikia papildomus išėjimus ant stogo arba dūmų ventiliaciją.

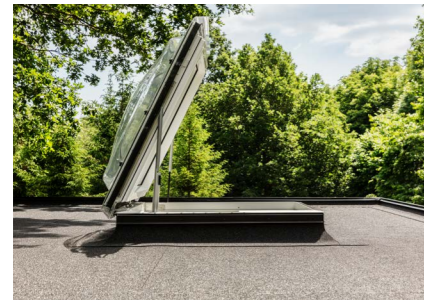

### Išlipimo liukas su stiklo paketu

- Plokščias stogo langas su rankinio valdymo išėjimo funkcija
- 1 kameros stiklo paketas
- Laminuotas vidinis stiklas neleidžia stiklui skilti dūžtant
- Galima įsigyti su polikarbonato arba akrilo kupolu (skaidrus arba matinis).
- Itin plati iki 60 laipsnių anga, kad būtų lengva pasiekti stogą
- Puikus garso slopinimas.
- U vertė (W/m²K) = 0,86\*

0-15°

**Išlipimo liukas su stiklo paketu**  
(CXP)

100100 100x100	090120 90x120	120120 120x120



\* Paskaičiuota pavyzdiniam 1.2x1.2 m dydžiui su 300mm aukščio pagrindu, 0° stogo nuolydžiui. Plotas: 3.4 m²



### Šviesos tunelis plokščiam stogui

Su standžiu šviesos tuneliu (TCR) gali įnešti iki 98 proc. dienos šviesos net į tamsiausias namų vietas. Tunelis gali perduoti saulės šviesą į patalpą net 6 m atstumu, o pridėjus LED apšvietimo rinkinį, jis praverčia ir kaip lempa naktį. Idealus sprendimas vonios kambariams, koridoriams, laiptams ar persirengimo kambariams. Taip pat prieinamas ir su lanksčiu vamzdžiu (TCF). Prailginamasis rėmas (ZCE), padidinantis montavimo aukštį 160 mm, parduodamas atskirai.



0-15°

**Šviesos tunelis plokščiam stogui**  
(TCR/TCF)

	TCR	TCF
	Šviesos tunelis standžiu vamzdžiu	Šviesos tunelis lanksčiu vamzdžiu
<b>Šviesos laidumas</b>	praleidžia iki 98% dienos šviesos	praleidžia iki 86% dienos šviesos
<b>Rekomenduojamas ilgis</b>	0.9-1.7 m galima pailginti iki 6 m su ZTR prailginimu (62 cm arba 124 cm)	0.9 m negali būti prailgintas
<b>Dydžio kodas</b>	OK14	OK14
<b>Diametras</b>	35 cm	35 cm
<b>Montavimo rėmas</b>	60x60 cm	60x60 cm
<b>Priedai*</b>	ZTL lempa ZTB šilumos izoliacija	ZTL lempa ZTB šilumos izoliacija

\* Galima įsigyti atskirai



### Dūmų šalinimo kupolas su stiklo paketu

- Iš elektros tinklo maitinamas dūmų ventiliacijos langas plokščiam stogui
- Sertifikuota pagal EN 12 101-2:2003
- Dūmų ventiliacijos anga: 500 mm
- Anga komfortiškam vėdinimui: 150 mm
- Paslėpti kėlimo įrenginiai ir varikliai
- Rėmo aukštis: 300 mm
- Atsparus nusidėvėjimui, aukštos kokybės baltas PVC rėmas
- Mažos energijos izoliacinis stiklo paketas
- Apsauginis kupolas
- Nereikalaujantis priežiūros paviršius
- Langų pavaros yra 24 V gaminiai ir neturi būti tiesiogiai jungiami prie maitinimo tinklo (230 V)

0-15°

**Ištiklintas dūmų šalinimo liukas**  
(CSP)

	100100 100x100	120120 120x120
U-vertė (W/m²K)	0,99 (Plotas = 3,4 m²)*	
Reakcija į ugnį	B-s1,d0	
Plotas Av, m²	1.13	1.48
Laisva aerodinaminė zona Aa, m²	0.47	0.64

\* Paskaičiuota pavyzdiniam 1.2x1.2 m dydžiui su 300mm aukščio pagrindu, 0° stogo nuolydžiui.

#### CSP

- CSP yra su integruotu rėmo paaukštinimu ZCE; daugiau ZCE paaukštinimo rėmų pridėti negalima
- Norint visiškai sumontuoti plokščio stogo langą, reikalinga viršutinė dalis - gaubtas (kupolas).
- Visiškai suderinamas su VELUX dūmų ventiliacijos valdymo sistema. Jei nori gauti daugiau informacijos, susisiek su VELUX klientų aptarnavimo skyriumi.



# Apsauga nuo karščio ir dienos šviesos kiekio reguliavimas

## Išgaubto ir lygaus stiklo stoglangiams



**Markizė (MSU)**  
Mažina įkaitimą



- Apsaugo nuo saulės kaitros
- Diskretiškai įmontuojamos į lango konstrukciją ir gražiai papildo interjero dizainą.
- Pritemdo šviesą ir apsaugo nuo akinimo.
- Suteikia visišką privatumą.

Peršviečiama markizė su saulės baterija sumažina pasyvų šildymą ir palaiko vėsią, patogią temperatūrą. Prie markizės pridedamas iš anksto susietas sieninis jungiklis nuotoliniam valdymui. Galima derinti su tinkleliu nuo vabzdžių (nederinama su tamsinančia užuolaidėle).

**Tamsinanti užuolaidėlė (DSU)**  
Puikus miegas dieną ir naktį



- 99% užtamsinimas.
- Diskretiškai įmontuojamos į lango konstrukciją ir gražiai papildo interjero dizainą.
- Puikiai tinka miegamiesiems ir namų kino teatrams.

Užblokuoja lauko šviesą, kad gerai išsimiegotum arba pasikrautum jėgų nusenūsdamas (-a) dieną. Tamsinančios užuolaidėlės blokuoja šviesą ir užtikrina aklinę tamsą bet kuriuo paros metu. Puikiai tinka miegamiesiems ir kitoms patalpoms, kur reikia valdyti apšvietimą. Kartu su užuolaidėlėmis suteikiamas iš anksto susietas sieninis jungiklis nuotoliniam valdymui. Galima derinti su tinkleliu nuo vabzdžių (bet ne su markizėmis nuo karščio).

**Tinklelis nuo vabzdžių (ZIU)**  
Grynas oras be vabzdžių



- 100% apsauga nuo vabzdžių
- Patvarus, skaidrus tinklinis audinys netrukdo matyti
- Ilgai tarnaujantis vėjui atsparus audinys.

Mėgaukis grynu oru be jokių vabzdžių. Tinklelis nuo vabzdžių leidžia matyti vaizdą ir mėgautis grynu oru be jokių vabzdžių. Tinklelis nuo vabzdžių pasižymi moderniu baltos spalvos dizainu. Jį lengva sumontuoti vienam asmeniui, o norint išvalyti – išimti. Gali būti derinamas su nuo karščio apsaugančiomis markizėmis arba tamsinančiomis užuolaidėlėmis.



5070

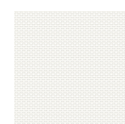

4550

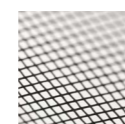

0000

Suderinamumas	MSU
CVU	✓
CFU	✓

Suderinamumas	DSU
CVU	✓
CFU	✓

Suderinamumas	ZIU
CVU	✓
CFU	✓

## Ištiklintam kupolui



**Markizė (MSG)**  
Mažina įkaitimą



- Apsaugo nuo saulės kaitros
- Pritemdo šviesą ir apsaugo nuo akinimo.
- Suteikia visišką privatumą.

Pusiau peršviečiama nuo karščio apsauganti markizė yra tarp pagrindo ir viršutinės dalies bei padeda filtruoti stiprius saulės spindulius, kad jie neįkaitintų kambario. Palaikyk patogią vidaus temperatūrą naudodamas (-a) efektyvią šilumos apsaugą. Markizės su saulės baterija paprasta montuoti iš lauko. Kartu su markizėmis suteikiamas iš anksto susietas sieninis jungiklis nuotoliniam valdymui.

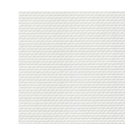

6090

Suderinamumas	MSG
CFP	✓
CVP rankinio valdymo	✓
CVP elektrinis	✓
CXP	–
CSP	✓

**Tamsinančios klostuotos užuolaidėlės (FSK/FMK)**  
Apsauga nuo šalčio

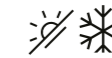

- Tamsinimo efektas
- Didesnis šiluminis komfortas.
- Suteikia visišką privatumą.

Dekoratyvinė tamsinanti ir energiją taupanti užuolaidėlė užtamsina dėl dvigubo klostuoto audinio. Audinys turi aliuminio pamušalą, todėl pagerina izoliaciją ir padidina patalpų komfortą. Nuotoliniu būdu valdomos elektrinės (FMK) arba turinčios saulės bateriją (FSK) užuolaidėlės yra dviejų spalvų. Kartu su užuolaidėlėmis suteikiamas iš anksto susietas sieninis jungiklis nuotoliniam valdymui.

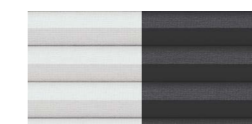

1045 1047

Suderinamumas	FSK	FMK
CFP	✓	✓*
CVP rankinio valdymo	–	–
CVP elektrinis	✓	✓
CXP	✓**	–
CSP	✓***	–

**Peršviečiamos klostuotos užuolaidėlės (FMG)**  
Švelni šviesa



- Nestiprios dienos šviesos kontrolė.
- Suteikia visišką privatumą.

Peršviečiamos klostuotos užuolaidėlės – tai klasikinis ir dekoratyvinis sprendimas, suteikiantis švelnų šviesos slopinimą. Audinys padeda išsklaidyti įeinančią dienos šviesą, sukuria malonią aplinką be tiesioginio akinimo ir yra dviejų spalvų. Elektrinės užuolaidėlės valdomos nuotolinio valdymo pulteliu. Kartu su užuolaidėlėmis suteikiamas iš anksto susietas sieninis jungiklis nuotoliniam valdymui.



1016 1259

Suderinamumas	FMG
CFP	✓*
CVP rankinio valdymo	–
CVP elektrinis	✓
CXP	–
CSP	–

\* Prie ne elektrinių plokščio stogo langų montuojamų elektros priedų reikia užsisakyti maitinimo bloką KUX 110.  
\*\* Nerekomenduojama.  
\*\*\* Priklauso nuo vietinių taisyklių.  
MSG ir FSK neturėtų būti montuojamos su matiniu kupolu.  
FMK/FMG/FSK galima derinti su VELUX markize su saulės baterija MSG.

Užuolaidėlės ir markizės įtaisomos stoglangio viduje, todėl patogiau jas montuoti kartu su langu.

Suderinama su išmaniųjų namų valdikliais – VELUX ACTIVE ir APP Control

Užuolaidėlės ir markizės įtaisomos stoglangio viduje, todėl patogiau jas montuoti kartu su langu.

Suderinama su išmaniųjų namų valdikliais – VELUX ACTIVE ir APP Control

# Montavimo priedai

Nauja karta

## Lygaus stiklo stogo langas Išgaubto stiklo stogo langas

Rėmo paaukštinimas su briauna (ZCU 0015)

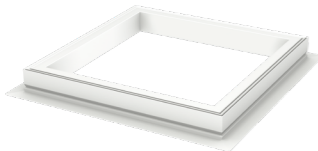

Rėmo paaukštinimas su briauna, 15 cm aukščio

Rėmo paaukštinimas (ZCU 1015)



Rėmo paaukštinimas be briaunos, 15 cm aukščio, maks. 3 vnt. (tik kartu su ZCU 0015)

Saugaus tvirtinimo rinkinys (ZZZ 210U)



Stogo dangos medžiagos tvirtinimo rinkinys, juodos spalvos. Skirta CFU/CVU

Garų izoliacijos plėvelė (BBX)



Plokščio stogo lango pajungimas prie hermetiško sluoksnio (stogams iki 530 mm storio)

## Ištiklintas kupolas

Rėmo paaukštinimas su briauna (ZCE 0015)



Rėmo paaukštinimas su briauna, 15 cm aukščio

Rėmo paaukštinimas (ZCE 1015)



Rėmo paaukštinimas be briaunos, 15 cm aukščio, maks. 3 vnt. (tik kartu su ZCU 0015)

Saugaus tvirtinimo rinkinys (ZZZ 210)



Stogo dangos medžiagos tvirtinimo rinkinys, juodos spalvos. Skirta CFP/CVP/CXP/CSP

Garų izoliacijos plėvelė (BBX)



Plokščio stogo lango pajungimas prie hermetiško sluoksnio (stogams iki 530 mm storio)

## Kupolas

Apsauginis tinklelis (ZZZ 257)



Saugaus tvirtinimo rinkinys (ZZZ 210I)



Pakaitinis rėmas (ZCJ 0000)



Pakeisk turimą kupolo sprendimą nauju rėmu. Tinka visiems mūsų baziniams kupolams.

Elektrinio valdymo atnaujinimo rinkinys (ZCJ 1210)

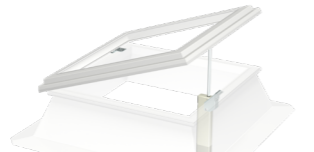

Su šiuo atnaujinimo rinkiniu gali fiksuotą kupolo konstrukciją pakeisti ventiliuojama. Derink su pakaitiniu rėmu norėdamas (-a) atnaujinti seną kupolo rėmą į konstrukciją su elektrine ventiliacija.

Rankinio valdymo atnaujinimo rinkinys (ZCJ 1112)

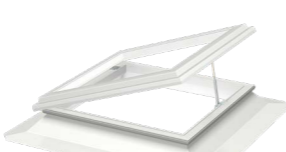

Su šiuo atnaujinimo rinkiniu gali fiksuotą kupolo konstrukciją pakeisti ventiliuojama. Derink su pakaitiniu rėmu norėdamas (-a) atnaujinti seną kupolo rėmą į konstrukciją su rankine ventiliacija.

## Stiklinis stoglangis (CFU/CVU + ISU) – betoninė konstrukcija

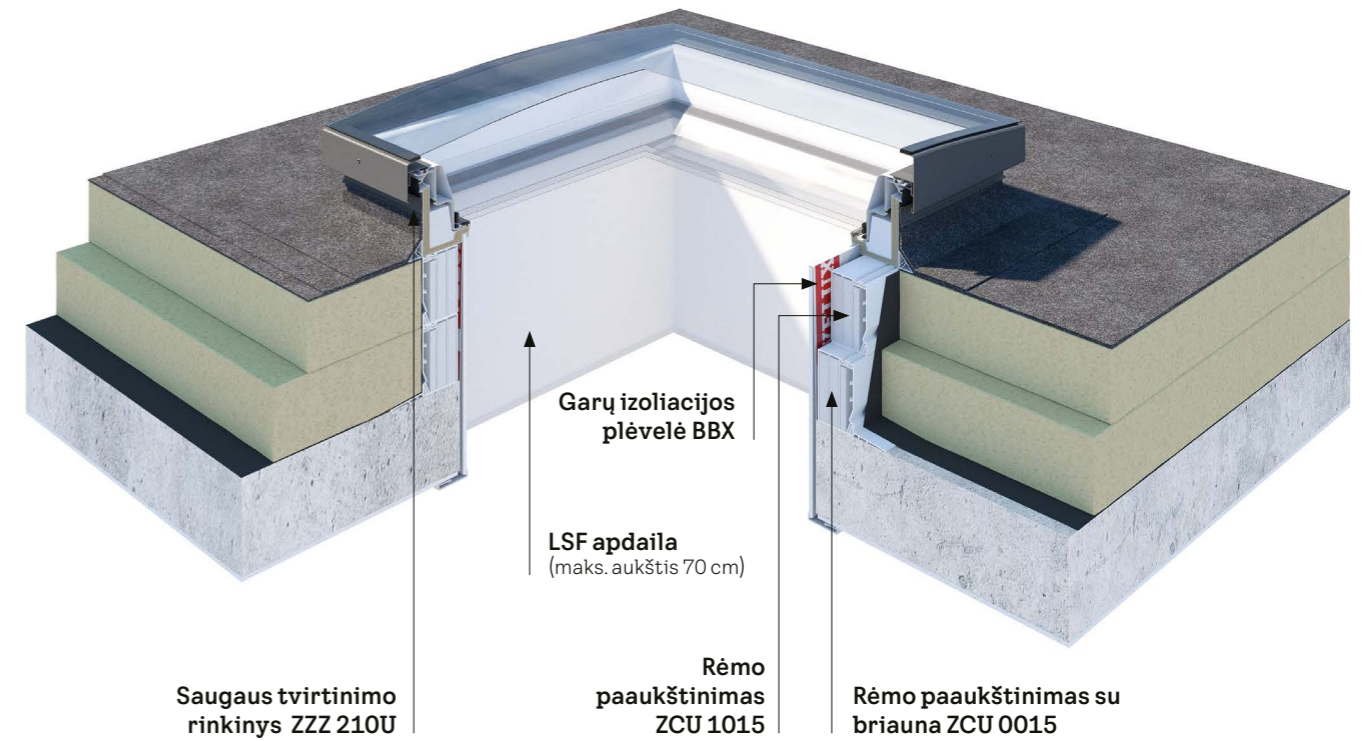

## Plokščio stogo lango apdaila (LSF)

### Efektyvi apdaila





Skurta, kad plokščio stogo langų montavimas būtų efektyvesnis, VELUX plokščio stogo langų apdaila taupo laiką montuojant, nes nereikia montuoti apdailos vietoje, užpildyti ir dažyti. Tai visapusiškas sprendimas, apimantis PVC plokštes, garų izoliacijos sistemas (BBX) ir apdailos elementus.

VELUX apdaila sukurta langams, montuojamiems stoguose, kurių nuolydis nuo 0° iki 5°, todėl ją galima naudoti daugeliui plokščio stogo langų. Galima naudoti su visais VELUX plokščio stogo langais.



# Išmaniųjų Namų Valdymas

Mes siūlome visą asortimentą išmaniųjų namų valdiklių, atitinkančių tavo poreikius. Nuo paprasto VELUX sieninio jungiklio iki visiškai automatizuoto VELUX ACTIVE sprendimo optimaliam patalpų klimatui – mūsų asortimente rasi tai, ko tau reikia.

Nuotolinis valdymas		Išmanusis valdymas	
<b>VELUX sieninis jungiklis (KLI 310–313)</b>	<b>VELUX Touch (KLR 300)</b>	<b>VELUX App Control (KIG 300)</b>	<b>VELUX ACTIVE with NETATMO (KIX 300)</b>
Iš anksto suporuotas, lengvam valdymui	Komfortas čia pat po ranka	Valdyk namus kur bebūtum	Kasdienis namų tobulinimas
			
<ul style="list-style-type: none"> <li>Paprastas vieno gaminio valdymas nuotoliniu būdu</li> </ul>	<ul style="list-style-type: none"> <li>Nėra Wifi valdymo – nuotolinis valdymas namuose</li> <li>Kelių gaminių valdymas</li> <li>Produktų grupavimas</li> <li>Vėdinimo laikmatis</li> <li>Greita ir lengva prieiga prie dažnai naudojamų funkcijų</li> <li>Prieinamas visiems namų ūkio nariams</li> </ul>	<ul style="list-style-type: none"> <li>WiFi valdymas – nuotolinis valdymas iš bet kurios vietos per išmanųjį telefoną</li> <li>Tvarkaraštis pagal asmeninius pageidavimus</li> <li>Kelių gaminių valdymas</li> <li>Produktų grupavimas</li> <li>Vėdinimo laikmatis</li> <li>Valdymas balsu</li> <li>Gali būti patobulintas į VELUX ACTIVE</li> <li>Suderinamas su Apple ir Google</li> </ul>	<ul style="list-style-type: none"> <li>Yra visos VELUX App Control funkcijos</li> <li>Vidaus klimato kontrolė su jutikliais pagrįsta automatika</li> <li>Oro duomenų naudojimas</li> <li>Tiesioginiai patalpų jutiklio duomenys</li> </ul>
<b>Papildomos funkcijos su kiekvienu gaminiu</b>			
Įtrauktas į gaminio pakuotę	Kaina: <b>135 EUR</b>	Kaina: <b>128 EUR</b>	Kaina: <b>255 EUR</b>

## VELUX sąsajos įrenginys KLF 200



Sąsaja VELUX elektrinių gaminių prijungimui prie namų ar pastato automatikos sistemos.

## VELUX atsarginė baterija KLB 100



Maitinimo blokas VELUX elektros gaminiams nutrūkus elektros maitinimui.



Komfortas čia pat po ranka

## VELUX Touch – KLR 300

VELUX Touch suteikia galimybę puikiai jaustis namuose, nes kiekvienas elektrinis ir saulės bateriją turintis stogo langas, užuolaidėlės ir žaliuzės visada yra lengvai pasiekiami.

- Kelių VELUX elektros gaminių valdymas kambaryje
- 15 minučių vėdinimo laikmatis
- Prieinamas visiems namų ūkio nariams
- Nepriklauso nuo WiFi

### Kokia nauda tau?

Gali laikyti langą atidarytą po vakarinio dušo – nustatyk laikmatį, kad jis užsidarytų automatiškai.



Valdyk namus kur bebūtum

## VELUX App Control – KIG 300

Visiškas VELUX elektrinių gaminių valdymas iš tavo telefono bet kur. Lengvai atidaryk/uždaryk langus, užuolaidėles ir žaliuzes. Kelių VELUX elektros gaminių valdymas visuose namuose

- Vėdinimo laikmatis ir planavimas
- Individualizuotas namų valdymas iš bet kurios vietos
- Galimas patobulinimas į VELUX ACTIVE

### Kokia nauda tau?

Grįžti iš atostogų? Grįžk į išvėdintus namus! Vos keliais paspaudimais suteiksi malonų gaivaus oro srautą savo šeimos nariams.

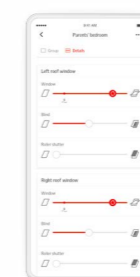

Kasdienis namų tobulinimas

## VELUX ACTIVE with NETATMO – KIX 300

VELUX ACTIVE yra išmaniųjų namų sprendimas, kuris sujungia elektrinius gaminius.

- Jutikliais pagrįsta vėdinimas – temperatūros, drėgmės ir CO<sub>2</sub> lygio matavimas, siekiant užtikrinti sveikesnį patalpų klimatą
- Visiškas valdymas per mobiliąją programėlę
- Lengvas valdymas balsu

### Kokia nauda tau?

Ryte pabusk nuo gaivaus vėjelio - nustatyk elektrinį stogo langą, kad jis atsidarytų 8 valandą ryto. Lietus? Jokių problemų! Programėlė prisitaisyks prie orų prognozės.

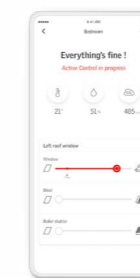

iPhone, iPod and iPad are registered trademarks of Apple Inc. Registered in the US and other countries. HomeKit is a trademark of Apple Inc. Google and Google Play are trademarks of Google LLC.



# Planavimas iki smulkmenų

Svarbiausi planavimo matmenys

Nauja karta

Lygaus stiklo stogo langas  
Išgaubto stiklo stogo langas

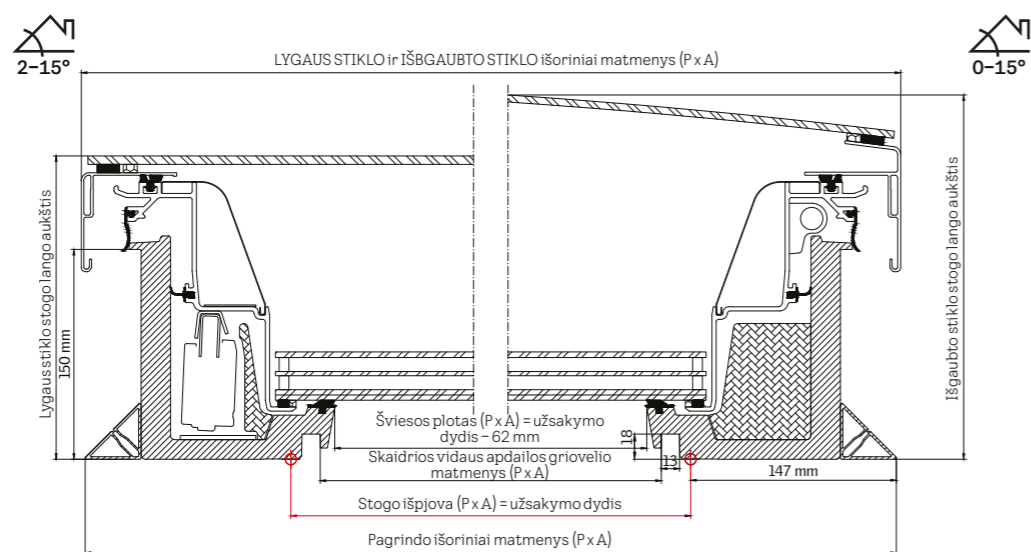

Dydis cm	Stogo išpjova mm (P x A)	Pagrindo išorės matmenys mm (P x A)	Šviesos plotas mm (P x A)	Apdailos griovelio matmenys mm (P x A)	Išorinio profilio plotis Lygus stiklas ir Išgaubtas stiklas mm (P x A)	Išgaubto stiklo aukštis mm	Grynasis svoris, derinys CVU 0220Q / CVU 0225Q su išgaubtu stiklu	Grynasis svoris, derinys CVU 0220Q / CVU 0225Q su lygiu stiklu	Aktyvus dienos šviesos plotas (m <sup>2</sup> )
60x60	600x600	893x893	538x538	559x559	901x901	253	55,3/58,4 kg	53,6/56,6 kg	0,29
80x80	800x800	1093x1093	738x738	759x759	1101x1101	262	74,8/80,0 kg	72,8/77,9 kg	0,54
90x60	900x600	1193x893	835x538	859x559	1201x901	268	68,7/73,1 kg	66,8/71,2 kg	0,45
90x90	900x900	1193x1193	835x835	859x859	1201x1201	268	85,7/92,2 kg	83,5/89,9 kg	0,70
100x100	1000x1000	1293x1293	938x938	959x959	1301x1301	273	97,5/105,3 kg	99,2/107,0 kg	0,88
120x90	1200x900	1493x1193	1138x835	1159x859	1501x1201	286	102,6/111,0 kg	104,6/113,1 kg	0,95
120x120	1200x1200	1493x1493	1138x1138	1159x1159	1501x1501	286	123,1/134,2 kg	125,8/137,0 kg	1,30
150x80	1500x800	1793x1093	1438x738	1459x759	1801x1101	310	130,1/142,6 kg	141,6/154,0 kg	1,06
150x100	1500x1000	1793x1293	1438x938	1459x959	1801x1301	310	127,3/138,9 kg	130,4/142,0 kg	1,35
150x120	1500x1200	1793x1493	1438x1138	1459x1159	1801x1501	310	180,0/198,4 kg	189,4/207,8 kg	1,64
150x150	1500x1500	1793x1793	1438x1438	1459x1459	1801x1801	310	212,2/235,2 kg	223,6/246,5 kg	2,07
200x60	2000x600	2293x893	1938x538	1959x559	2301x901	359	154,2/166,7 kg	150,8/163,4 kg	1,04
200x100	2000x1000	2293x1293	1938x938	1959x959	2301x1301	359	190,4/210,9 kg	208,6/229,1 kg	1,82

Plokščio stogo langai lygiu stiklu ISU 2093	$U_{rc,ref500}$ W/(m <sup>2</sup> K)	g	$R_w$	$\tau_v$	Oro pralaidumas	Reakcija į ugnį
CFU 0020 / CVU 0220 / CVU 0320, 1 kameros stiklo paketas	0,75 <sup>1)</sup>	0,52	39	0,68	4	D-s2, d2
CFU 0025 / CVU 0225 / CVU 0325, 2 kamerų stiklo paketas	0,60 <sup>1)</sup>	0,49	41	0,63	4	D-s2, d2

<sup>1)</sup> Apskaičiuota pagal EN 1873:2014+A1:2016 metodą, pavyzdiniam dydžiui 1,2x1,2 m su 300 mm aukščio pagrindu, Arc.ref300 = 4,1 m<sup>2</sup>.

Plokščio stogo langai išgaubtu stiklu ISU 1093	$U_{rc,ref500}$ W/(m <sup>2</sup> K)	g	$R_w$	$\tau_v$	Oro pralaidumas	Reakcija į ugnį
CFU 0020 / CVU 0220 / CVU 0320, 1 kameros stiklo paketas	0,65 <sup>1)</sup>	0,52	39	0,69	4	D-s2, d2
CFU 0025 / CVU 0225 / CVU 0325, 2 kamerų stiklo paketas	0,55 <sup>1)</sup>	0,49	42	0,63	4	D-s2, d2

<sup>1)</sup> Apskaičiuota pagal EN 1873:2014+A1:2016 metodą, pavyzdiniam dydžiui 1,2x1,2 m su 300 mm aukščio pakėlimu, Arc.ref300 = 4,4 m<sup>2</sup>.

Ištiklintas kupolas

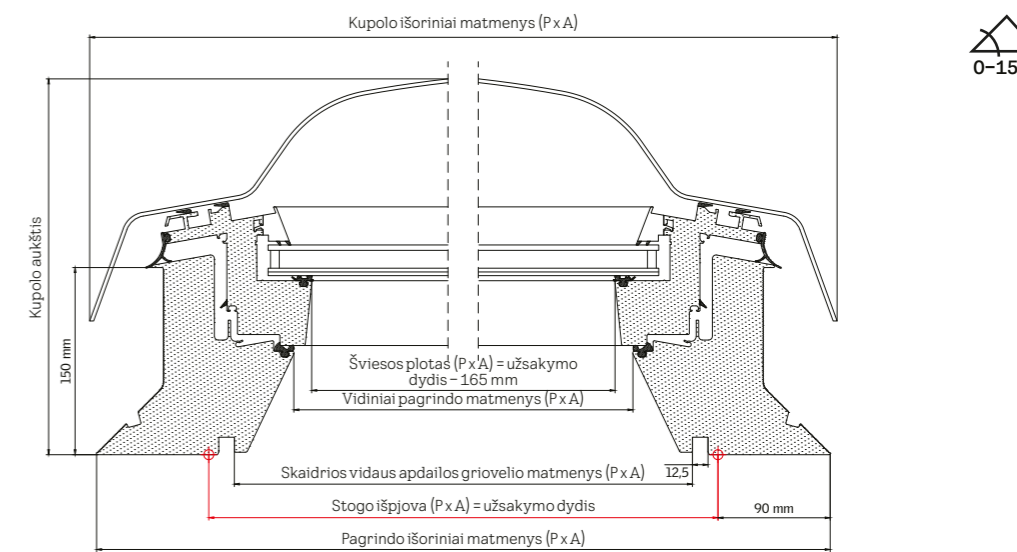
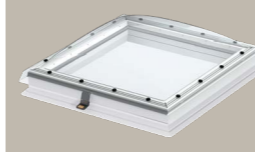

Dydis cm	Stogo išpjova mm (P x A)	Pagrindo išorės matmenys mm (P x A)	Pagrindo vidaus matmenys mm (P x A)	Šviesos plotas mm (P x A)	Apdailos griovelio matmenys mm (P x A)	Kupolo išorės matmenys mm (P x A)	Kupolo aukštis mm	Grynasis svoris, derinys CVP su kupolu	Aktyvus dienos šviesos plotas (m <sup>2</sup> )
60x60	600x600	780x780	463,4x463,4	435x435	559x559	791x791	307	32 kg	0,19
90x60	900x600	1080x780	763,4x463,4	735x435	859x559	1091x791	307	41 kg	0,40
80x80	800x800	980x980	663,4x663,4	635x635	759x759	991x991	307	46 kg	0,32
90x90	900x900	1080x1080	763,4x763,4	735x735	859x859	1091x1091	357	56 kg	0,54
120x90	1200x900	1380x1080	1063,4x763,4	1035x735	1159x859	1391x1091	357	69 kg	0,76
100x100	1000x1000	1180x1180	863,4x863,4	835x835	959x959	1191x1191	357	66 kg	0,70
150x100	1500x1000	1680x1180	1363,4x863,4	1335x835	1459x959	1691x1191	407	92 kg	1,12
120x120	1200x1200	1380x1380	1063,4x1063,4	1035x1035	1159x1159	1391x1391	407	87 kg	1,07
150x150	1500x1500	1680x1680	1363,4x1363,4	1335x1335	1459x1459	1691x1691	407	132 kg	1,78

	$U$ W/(m <sup>2</sup> K)	g akrilas/polikarb.	$R_w$	$\tau_v$ akrilas/polikarb.	Oro pralaidumas	Reakcija į ugnį
CFP 0073QV + ISD 0000 akrilo kupolas arba ISD 0010 polikarbonato kupolas	0,80 <sup>1)</sup>	0,53/0,5	36	0,72/0,70	A3	B-s1,d0
CFP 0073QV + ISD 0100 akrilo kupolas arba ISD 0110 polikarbonato kupolas	0,80 <sup>1)</sup>	0,53/0,5	36	0,72/0,70	4	B-s1,d0
CVP 0673QV + ISD 0000 akrilo kupolas arba ISD 0010 polikarbonato kupolas	0,80 <sup>1)</sup>	0,20/0,23	36	0,25/0,26	A3	B-s1,d0
CVP 0673QV + ISD 0100 akrilo kupolas arba ISD 0110 polikarbonato kupolas	0,80 <sup>1)</sup>	0,20/0,23	36	0,25/0,26	4	B-s1,d0

<sup>1)</sup> Apskaičiuota pagal EN 1873:2014+A1:2016 metodą, įskaitant pagrindą, atsižvelgiant į naudingąjį plotą A = 3,4 m<sup>2</sup>. Apskaičiuota 120x120 cm dydžiui su 30 cm pakėlimu, esant 0° stogo nuolydžiui.

# Kupolas

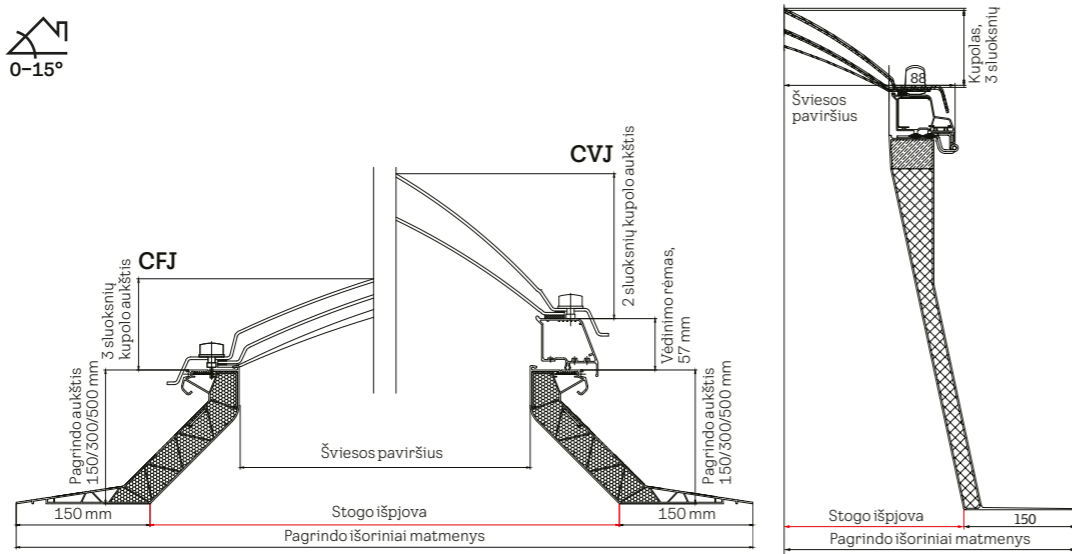

Dydis cm	Stogo išpjova mm (PxA)	Pagrindo išorės matmenys mm (PxA)	Šviesos plotas mm (PxA)	2/3 sluoksnių kupolo aukštis mm	Pagrindo grynasis svoris 15/30/50 cm	Aktyvus dienos šviesos plotas (m <sup>2</sup> )
60x60	600x600	900x900	400x400	137	7/11/15 kg	0,16
80x80	800x800	1100x1100	600x600	177	10/14/20 kg	0,36
90x60	900x600	1200x900	700x400	177	9/31/19 kg	0,28
90x90	900x900	1200x1200	700x700	197	11/16/23 kg	0,49
100x100	1000x1000	1300x1300	800x800	217	12/18/25 kg	0,64
120x90	1200x900	1500x1200	1000x700	197	13/18/26 kg	0,70
120x120	1200x1200	1500x1500	1000x1000	268	14/21/30 kg	1,00
150x100	1500x1000	1800x1300	1300x800	217	15/22/31 kg	1,04
150x150	1500x1500	1800x1800	1300x1300	328	18/26/38 kg	1,69

Taip pat yra 200x100 dydžio, tik 15 cm aukščio.

	U W/(m <sup>2</sup> K)	g akrilas/polikarb.	R <sub>w</sub>	τ <sub>v</sub> akrilas/polikarb.	Oro pralaidumas	Reakcija į ugnį akrilas/polikarb.
CFJ 0010 arba CFJ 1010 + ISJ 0102 akrilo kupolas arba ISJ 0112 polikarbonato kupolas	2.2 <sup>1)</sup>	0.75/0.52	20	0.80/0.52	-	class E / B-s2, d0
CFJ 0010 arba CFJ 1010 + ISJ 0103 akrilo kupolas arba ISJ 0113 polikarbonato kupolas	1.7 <sup>1)</sup>	0.69/0.47	22	0.75/0.46	-	class E / B-s2, d0
CVJ 0210 arba CVJ 1210 + ISJ 0102 akrilo kupolas arba ISJ 0112 polikarbonato kupolas	2.0 <sup>2)</sup>	0.75/0.52	20	0.80/0.52	-	class E / B-s2, d0
CVJ 0210 arba CVJ 1210 + ISJ 0103 akrilo kupolas arba ISJ 0113 polikarbonato kupolas	1.6 <sup>2)</sup>	0.69/0.47	22	0.75/0.46	-	class E / B-s2, d0

Nurodytos reikšmės yra 15 ir 30 cm aukščio pagrindams iš PVC.

1) Pagal DIN EN 1873, įskaitant pagrindą, atsižvelgiant į naudingąjį plotą A = 2,6 m<sup>2</sup>.

2) Pagal DIN EN 1873, įskaitant pagrindą, atsižvelgiant į naudingąjį plotą A = 3,1 m<sup>2</sup>.

# Dydžių lentelė

Išgaubto stiklo plokščio  
stogo langas  
CFU/CVU



Lygaus stiklo plokščio  
stogo langas  
CFU/CVU



Ištiklintas kupolas  
CFP/CVP



Dūmų ventilacija su  
ištiklinimu CSP

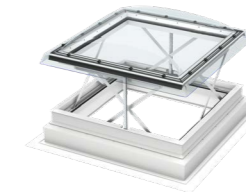

Išėjimas ant stogo su  
ištiklinimu CXP

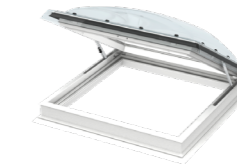

Kupolas  
CFJ/CVJ



mm	height							
	600	800	900	1000	1200	1500	2000	
width	600	CFU CVU CFP CVP	CFJ CVJ	CFU CVU CFP CVP	CFJ CVJ		CFU CVU	200060
	800		CFU CVU CFP CVP	CFJ CVJ			CFU CVU	150080
width	900	CFP CVP		CFU CVU CFP CVP	CFJ CVJ	CFU CVU	CFJ CVJ	
	1000			CFU CVU CFP CVP	CFJ CVJ CSP CXP		CFU CVU	CFJ CVJ
width	1200		CFP CVP	CXP		CFU CVU CFP CVP	CFJ CVJ CSP CXP	CFU CVU
	1500				CFP CVP		CFU CVU CFP CVP	CFJ CVJ

CVU, CVJ – stačiakampio formos langai turi būti montuojami taip, kad ilgesnė pusė būtų plotis. Visi ventiliuojami stačiakampių formos langai atsidaro ilgojoje pusėje.

CVP, CXP – stačiakampio formos langai turi būti montuojami taip, kad trumpesnė pusė būtų plotis. Visi ventiliuojami stačiakampių formos langai atsidaro trumpoje pusėje.

dydžiai cm	60x60	80x80	90x60	90x90	100x100	120x90	120x120	150x80	150x100	150x120	150x150	200x60	200x100
Variklių skaičius su saulės baterija/elektriniame CVU	vienas variklis	vienas variklis	vienas variklis	vienas variklis	vienas variklis	vienas variklis	vienas variklis	vienas variklis	vienas variklis	vienas variklis	vienas variklis	dvigubas variklis	dvigubas variklis
Saulės elementų skaičius CVU su saulės baterija	1	1	1	1	1	1	2	2	2	2	2	2	2

# Kainos

Nauja karta		Dydžio kodas												
		Rėmo dydis cm												
		060060	080080	090060	090090	100100	120090	120120	150080	150100	150120	150150	200060	200100
		60x60	80x80	90x60	90x90	100x100	120x90	120x120	150x80	150x100	150x120	150x150	200x60	200x100

## Išgaubto stiklo plokščio stogo langai

### Viršutinė dengiamoji detalė

ISU 1093	Viršutinė dalis išgaubtu stiklu	582	693	642	770	856	890	1112	1035	1129	1326	1540	1172	1617
----------	---------------------------------	-----	-----	-----	-----	-----	-----	------	------	------	------	------	------	------

### Pagrindas

U <sub>re,ref500</sub> (W/m²K)*														
---------------------------------	--	--	--	--	--	--	--	--	--	--	--	--	--	--

CFU 0020Q	Fiksuota apatinė dalis, 1 kameros stiklo paketas	0,65	440	524	485	582	646	672	789	711	808	911	1060	808	1112
-----------	--	------	-----	-----	-----	-----	-----	-----	-----	-----	-----	-----	------	-----	------

CFU 0025Q	Fiksuota apatinė dalis, 2 kamerų stiklo paketas	0,55	571	681	630	756	840	874	1025	924	1050	1185	1378	1050	1445
-----------	---	------	-----	-----	-----	-----	-----	-----	------	-----	------	------	------	------	------

CVU 0220Q	Elektrinė apatinė dalis, 1 kameros stiklo paketas	0,65	1310	1394	1355	1452	1516	1542	1659	1581	1678	1781	1930	1678	1982
-----------	---	------	------	------	------	------	------	------	------	------	------	------	------	------	------

CVU 0225Q	Elektrinė apatinė dalis, 2 kamerų stiklo paketas	0,55	1441	1551	1500	1626	1710	1744	1895	1794	1920	2055	2248	1920	2315
-----------	--	------	------	------	------	------	------	------	------	------	------	------	------	------	------

CVU 0320Q	Pagrindas su saulės baterija, 1 kameros stiklo paketas	0,65	1310	1394	1355	1452	1516	1542	1659	1581	1678	1781	1930	1678	1982
-----------	--	------	------	------	------	------	------	------	------	------	------	------	------	------	------

CVU 0325Q	Pagrindas su saulės baterija, 2 kamerų stiklo paketas	0,55	1441	1551	1500	1626	1710	1744	1895	1794	1920	2055	2248	1920	2315
-----------	---	------	------	------	------	------	------	------	------	------	------	------	------	------	------

## Lygaus stiklo plokščio stogo langai

### Viršutinė dengiamoji detalė

ISU 2093	Viršutinė dalis lygiu stiklu	420	500	463	556	618	642	803	747	815	957	1112	846	1167
----------	------------------------------	-----	-----	-----	-----	-----	-----	-----	-----	-----	-----	------	-----	------

### Pagrindas

U <sub>re,ref500</sub> (W/m²K)*														
---------------------------------	--	--	--	--	--	--	--	--	--	--	--	--	--	--

CFU 0020Q	Fiksuota apatinė dalis, 1 kameros stiklo paketas	0,75	440	524	485	582	646	672	789	711	808	911	1060	808	1112
-----------	--	------	-----	-----	-----	-----	-----	-----	-----	-----	-----	-----	------	-----	------

CFU 0025Q	Fiksuota apatinė dalis, 2 kamerų stiklo paketas	0,60	571	681	630	756	840	874	1025	924	1050	1185	1378	1050	1445
-----------	---	------	-----	-----	-----	-----	-----	-----	------	-----	------	------	------	------	------

CVU 0220Q	Elektrinė apatinė dalis, 1 kameros stiklo paketas	0,75	1310	1394	1355	1452	1516	1542	1659	1581	1678	1781	1930	1678	1982
-----------	---	------	------	------	------	------	------	------	------	------	------	------	------	------	------

CVU 0225Q	Elektrinė apatinė dalis, 2 kamerų stiklo paketas	0,60	1441	1551	1500	1626	1710	1744	1895	1794	1920	2055	2248	1920	2315
-----------	--	------	------	------	------	------	------	------	------	------	------	------	------	------	------

CVU 0320Q	Pagrindas su saulės baterija, 1 kameros stiklo paketas	0,75	1310	1394	1355	1452	1516	1542	1659	1581	1678	1781	1930	1678	1982
-----------	--	------	------	------	------	------	------	------	------	------	------	------	------	------	------

CVU 0325Q	Pagrindas su saulės baterija, 2 kamerų stiklo paketas	0,60	1441	1551	1500	1626	1710	1744	1895	1794	1920	2055	2248	1920	2315
-----------	---	------	------	------	------	------	------	------	------	------	------	------	------	------	------

\* Apskaičiuota 1,2 x 1,2 m dydžiui ir 300 mm pagrindu, esant 0 stogo nuolydžiui  
Visi stačiakampio formos langai (elektriniai ir su saulės baterija) atsidaro iš ilgosios pusės.

## Montavimo priedai

ZCU 0015	160 mm lango rėmo paaukštinimas su briauna	324	346	342	361	372	376	417	391	432	465	506	446	532
----------	--	-----	-----	-----	-----	-----	-----	-----	-----	-----	-----	-----	-----	-----

ZCU 1015	160 mm lango rėmo paaukštinimas be briaunos	291	311	308	325	335	338	375	352	388	419	455	402	479
----------	---	-----	-----	-----	-----	-----	-----	-----	-----	-----	-----	-----	-----	-----

ZZZ 210U	Rėmo fiksavimo rinkinys	71	76	75	79	82	83	92	86	95	102	111	98	117
----------	-------------------------	----	----	----	----	----	----	----	----	----	-----	-----	----	-----

LSF 2000	Apdaila**	334	366	358	382	398	406	430	410	438	446	478	458	498
----------	-----------	-----	-----	-----	-----	-----	-----	-----	-----	-----	-----	-----	-----	-----

\*\* Apdaila plokščiems stogams. Tai visapusiškas sprendimas, apimantis PVC plokštes, garų izoliacijos sistemą ir apdailos elementus.

## Užuolaidėlės išgaubto ir lygaus stiklo stoglangiams

MSU	Nuo karščio sauganti markizė su saulės baterija	410	428	419	437	445	454	463	459	472	508	557	499	584
-----	---	-----	-----	-----	-----	-----	-----	-----	-----	-----	-----	-----	-----	-----

DSU	Tamsinanti užuolaidėlė su saulės baterija	410	428	419	437	445	454	463	459	472	508	557	499	584
-----	---	-----	-----	-----	-----	-----	-----	-----	-----	-----	-----	-----	-----	-----

ZIU	Rankinio valdymo tinklėlis nuo vabzdžių	102	107	105	109	111	114	116	115	118	127	139	125	146
-----	---	-----	-----	-----	-----	-----	-----	-----	-----	-----	-----	-----	-----	-----

DSU ir MSU negali būti montuojamas kartu. Prašome rinktis arba nuo karščio saugančią markizę, arba tamsinančią užuolaidėlę.

## STANDŪS ŠVIESOS TUNELIAI

TCR 0010	VELUX standus šviesos tunelis TCR plokščiam stogui, 14 in	662
----------	---	-----

## LANKSTŪS ŠVIESOS TUNELIAI

TCF 0010	VELUX lankstus šviesos tunelis TLF šlaitiniam stogui (skalūno), 14 in	446
----------	---	-----

## PRAILGINIMO ELEMENTAI STANDIEMS TUNELIAMS

ZTR 0062	VELUX standus pailginimas ZTR, skirtas šviesos tuneliams	81
----------	--	----

ZTR 0124	VELUX standus pailginimas ZTR, skirtas šviesos tuneliams	133
----------	--	-----

## ŠILUMOS IZOLIAVIMO KOMPLEKTAS ŠVIESOS TUNELIAMS

ZTB 2002	Šilumos izoliavimo komplektas ZTB	54
----------	-----------------------------------	----

## RĖMO PAAUKŠTINIMAS PLOKŠČIO STOGO ŠVIESOS TUNELIAMS

ZCE 014	VELUX rėmo paaukštinimas, skirtas plokščio stogo šviesos tuneliams TCF / TCR	194
---------	--	-----

## APŠVIETIMO KOMPLEKTAS ŠVIESOS TUNELIAMS

ZTL	VELUX apšvietimo komplektas ZTL, skirtas šviesos tuneliams	96
-----	--	----

OK14

Nominalus skersmuo (mm)  
Dydis (cm)

OK14  
350  
60x60

OK14

OK14

OK14

OK14

OK14

OK14

OK14

OK14

OK14

OK14

OK14

OK14

OK14

OK14

OK14

OK14

Dydžio kodas	060060	060090	080080	090090	100100	090120	120120	100150	150150
Rėmo dydis cm	60x60	60x90	80x80	90x90	100x100	90x120	120x120	100x150	150x150

## Ištiklintas kupolas

### Viršutinė dengiamoji detalė

ISD 0000/0100	Akrilo kupolas skaidrus/matinis	235	259	279	311	345	359	449	455	621
---------------	---------------------------------	-----	-----	-----	-----	-----	-----	-----	-----	-----

ISD 0010/0110	Polikarbonato kupolas skaidrus/matinis	253	279	302	335	373	388	484	492	671
---------------	--	-----	-----	-----	-----	-----	-----	-----	-----	-----

### Pagrindas

U <sub>e</sub> (W/m²K)*										
-------------------------	--	--	--	--	--	--	--	--	--	--

CFP 0073	Fiksuotas pagrindas, 1 kameros stiklo paketas	0,87	353	389	420	467	518	539	632	648	850
----------	---	------	-----	-----	-----	-----	-----	-----	-----	-----	-----

CFP 0073QV	Fiksuotas atsparus įsilaužimams pagrindas, 1 kameros stiklo paketas	0,80	435	480	518	576	640	666	781	800	1050
------------	---	------	-----	-----	-----	-----	-----	-----	-----	-----	------

CVP 0073U	Rankiniu būdu valdomas varstomas pagrindas, 1 kameros stiklo paketas	0,87	596	641	679	737	801	827	942	961	-
-----------	--	------	-----	-----	-----	-----	-----	-----	-----	-----	---

CVP 0573	Elektra valdomas varstomas pagrindas, 1 kameros stiklo paketas	0,87	870	915	953	1011	1075	1101	1216	1235	1485
----------	--	------	-----	-----	-----	------	------	------	------	------	------

CVP 0673QV	Elektra valdomas atsparus įsilaužimams varstomas pagrindas, 1 kameros stiklo paketas	0,80	1265	1310	1348	1406	1470	1496	1611	1630	1880
------------	--	------	------	------	------	------	------	------	------	------	------

CSP 1073Q	Dūmų ventiliacijos langas plokščiam stogui	0,99	-	-	-	-	2336	-	2850	-	-
-----------	--	------	---	---	---	---	------	---	------	---	---

CXP 0473Q	Rankiniu būdu valdomas ventiliuojamas pagrindas, skirtas išlipimui ant stogo, 1 kameros stiklo paketas	0,86	-	-	-	-	1280	1331	1562	-	-
-----------	--	------	---	---	---	---	------	------	------	---	---

## Montavimo priedai

ZCE 0015	160 mm lango rėmo paaukštinimas su briauna	324	342	346	361	372	376	417	432	506
----------	--	-----	-----	-----	-----	-----	-----	-----	-----	-----

ZCE 1015	160 mm lango rėmo paaukštinimas be briaunos	291	308	311	325	335	338	375	388	455
----------	---	-----	-----	-----	-----	-----	-----	-----	-----	-----

ZZZ 210	Rėmo fiksavimo rinkinys	71	75	76	79	82	83	92	95	111
---------	-------------------------	----	----	----	----	----	----	----	----	-----

BBX 0000	Garų izoliacinė plėvelė	27	29	29	30	31	31	35	36	42
----------	-------------------------	----	----	----	----	----	----	----	----	----

LSF 2000	Apdaila**	334	358	366	382	398	406	430	438	478
----------	-----------	-----	-----	-----	-----	-----	-----	-----	-----	-----

\* Apskaičiuota 1,2 x 1,2 m dydžiui ir 300 mm pagrindu, esant 0 stogo nuolydžiui  
\*\* Apdaila plokščiems stogams. Tai visapusiškas sprendimas, apimantis PVC plokštes, garų izoliacijos sistemą ir apdailos elementus.

Visi stačiakampio formos langai (elektriniai ir su saulės baterija) atsidaro iš trumposios pusės.  
CXP užuolaidėlės negalimos. MSG ir FSK neturėtų būti montuojamas su matiniu kupolu.

## Užuolaidėlės įstiklntam kupolui

MSG	Nuo karščio apsaugančios markizės su saulės baterija	342	349	356	364	371	379	386	393	-
-----	--	-----	-----	-----	-----	-----	-----	-----	-----	---

FMG	Elektrinės peršviečiamos klostuotos užuolaidėlės	309	316	323	330	336	343	350	357	421
-----	--	-----	-----	-----	-----	-----	-----	-----	-----	-----

FMK	Elektrinės tamsinančios klostuotos užuolaidėlės	347	354	362	369	377	385	392	400	471
-----	---	-----	-----	-----	-----	-----	-----	-----	-----	-----

FSK	Tamsinančios klostuotos užuolaidėlės su saulės baterija	347	354	362	369	377	385	392	400	471
-----	---	-----	-----	-----	-----	-----	-----	-----	-----	-----

Ant neelektrinių plokščio stogo langų montuojamiems elektros priedams reikia užsakyti KUX 110.

## Kupolas

### Viršutinė dengiamoji detalė

ISJ 0102	2 sluoksnių akrilo kupolas	196	233	216	259	288	300	374	380	518	544
----------	----------------------------	-----	-----	-----	-----	-----	-----	-----	-----	-----	-----

ISJ 0103	3 sluoksnių akrilo kupolas	264	315	292	350	389	404	505	513	700	735
----------	----------------------------	-----	-----	-----	-----	-----	-----	-----	-----	-----	-----

ISJ 0112	2 sluoksnių polikarbonato kupolas	225	268	248	298	331	344	431	4
----------	-----------------------------------	-----	-----	-----	-----	-----	-----	-----	---



Daugiau įkvėpimo rasi  
[www.velux.lt](http://www.velux.lt)

**Daugiafunkcinė salė Klause, Austrija**  
Architektas: Dietch | Untertifaller Architekten  
Fotografas: Patricia Weisskirchner



# Pagalba

Siūlome savo pagalbą kiekviename darbo su mūsų gaminiais etape

## Pagalba architektūros ir dizaino klausimais

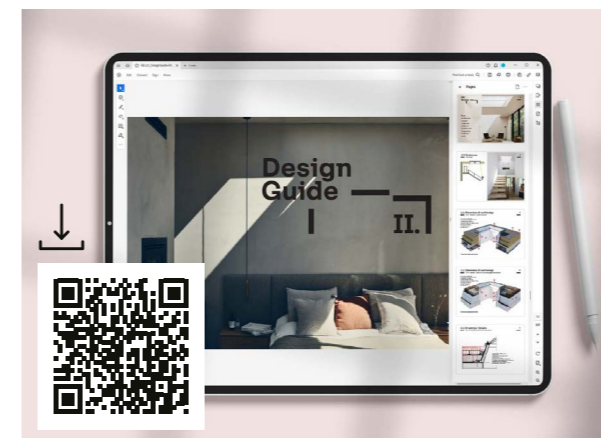

**Konsultacija**  
Siūlome sprendimus ir patarimus tavo projektams. Padėsime kiekviename darbo su mūsų gaminiais žingsnyje.

 Susisiek su mumis:  
[velux.lietuva@velux.com](mailto:velux.lietuva@velux.com)

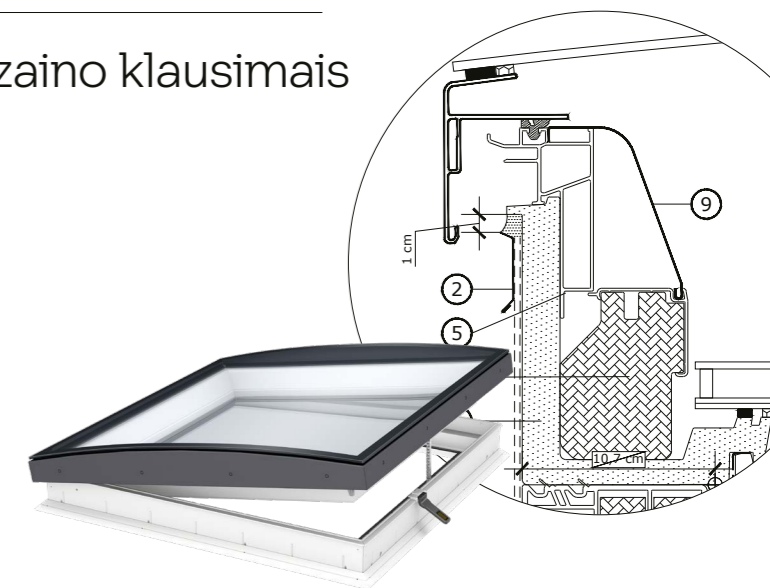

**BIM Objects**  
Projektuotojams, naudojantiems „ArchiCAD“, „AutoCAD“, „Revit“ ir „3dsMax“, siūlome daugybę paruoštų objektų bibliotekų.

↓ Atsisiųsti galite:  
<https://www.velux.lt/profesionalams/irankiai/architektams/3d-objects>



## Montavimas



**Montavimo pagalba**  
Esant dideliems projektams, VELUX siūlo specialius montavimo mokymus, įmonėms, pirmą kartą montuojančioms plokščio stogo langus.

 tel. +370 5 2709101

## Aptarnavimas



**VELUX garantija ir aptarnavimas**  
Langams taikoma 10 metų VELUX garantija, o užuolaidėlėms – 3 metų garantija.

 Peržiūrėkite išsamią informaciją  
[www.velux.lt/pagalba-ir-patarimai/velux-garantija](http://www.velux.lt/pagalba-ir-patarimai/velux-garantija)

Garantuojame atsarginių dalių prieinamumą ir techninį aptarnavimą visose šalies vietose.



Visos kainos kataloge nurodytos EUR su PVM ir yra rekomenduojamos mažmeninės kainos. Pateiktos kainos yra orientacinės ir nėra pasiūlymas sudaryti pirkimo-pardavimo sutartį. Tikrosios pardavimo kainos teiraukitės pardavėjo.

Norėdami sužinoti pristatymo datą, susisiekite su VELUX klientų aptarnavimo skyriumi arba savo pardavėju.

VELUX neatsako už klaidas kataloguose ir kitoje spausdintoje medžiagoje. VELUX pasilieka teisę be įspėjimo keisti savo gaminius ir kainas. Dabartines kainas rasite [www.velux.lt](http://www.velux.lt)



SAUGOKIME GAMTĄ!  
NAUDOKIS ELEKTRONINE  
KATALOGO VERSIJA!

VELUX Lietuva  
Laisvės pr. 10A  
LT-04215, Vilnius

Tel. +370 5 2709101

[velux.lietuva@velux.com](mailto:velux.lietuva@velux.com)  
[www.velux.lt](http://www.velux.lt)

