

## CXP Ausstiegfenster Flachdach



0°-15°

- Dachneigung von 0°-15°
- Ausstieg für Wartungsarbeiten auf dem Dach
- Manuelle Öffnung, unterstützt durch die Gasdruckfedern
- Öffnungswinkel 60°
- Grosse Ausstiegsöffnung
- Integrierte Griffmulde im Fensterflügel
- Fensterrahmenhöhe 15 cm
- Optimale Wärmedämmung
- Verminderte Regengeräusche durch Isolierglasscheibe
- Geprüfte Durchsturz-sicherheit
- 10 Jahre Garantie



Glas Fenster CXP	Verbundsicherheitsglas (GS-BAU-18, durchsturz-sicher)
U <sub>w</sub> *	0,86 nach SN EN 1873
g-Wert Glas	0,52
R <sub>w</sub> (C;Ctr) dB	36 (-1;-4)
g-Wert Acryl-Haube matt	0,20
g-Wert Acryl-Haube klar	0,53
g-Wert Polykarbonat-Haube matt	0,23
g-Wert Polykarbonat-Haube klar	0,50

\* Wärmedurchgangskoeffizient U in W/(m<sup>2</sup>K) nach EN 1873 einschliesslich Aufsetzkranz von 300 mm bezogen auf die Abwicklungsfläche von A = 3,4 m<sup>2</sup>, Referenzgrösse 120120

- Ausstiegfenster Flachdach CXP mit gewünschter Haube

#### Optional:

- 16 cm hoher Aufsetzkranz (ZCE 0015) mit umlaufendem Befestigungsflansch
- 16 cm Aufsetzkranz-Adapter (ZCE 1015) für Höhenausgleich.  
Bis zu 3 Adapter stapelbar
- Zusatzbefestigungsschiene (ZZZ 210) zur mechanischen Befestigung des Anschlussmaterials
- Dampfbremse (BBX)

#### Wärmedämmung und Verdunkelung:

- Solarbetriebenes Energerollo FSK

#### Hitzeschutz:

- Aussenliegende, solarbetriebene Markisette MSG  
Hinweis: Die Markisette muss bauseits befestigt werden!

ANWENDUNGS-  
BEREICH

BEDIENUNG

EIGENSCHAFTEN

TECHNISCHE  
DATEN

AUFBAU

STOREN

# Flachdach-Fenster mit Abdeckhaube

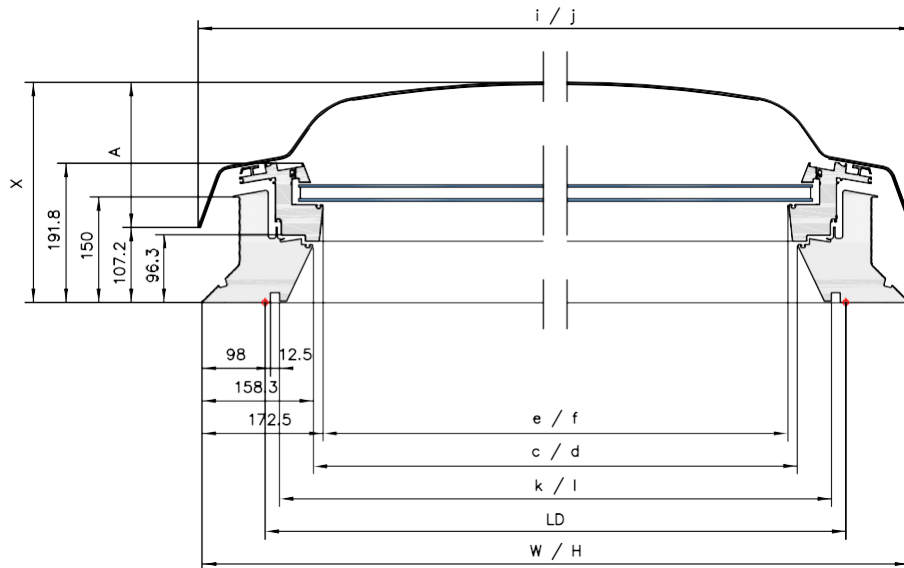

MASSTABELLE

Grösse	Lichte Deckenöffnung mm LD	Aufsetzkranz- (Fensterrahmen-) Aussenmass mm, W/H	Aufsetzkranz (Fensterrahmen) Innenmass mm, c/d	Lichtfläche Glas-Licht- masse e/f	Lichtes Innenfutter- Nutmass mm, k/l	Lichtkuppel Aussenmass mm i/j	Höhe mm
090120*	900 × 1200	1080/1380	763,4/1063,4	735/1035	859/1159	1089,6/1389,6	357
100100	1000 × 1000	1180	863,4	835	959	1189,6	357
120120	1200 × 1200	1380	1063,4	1035	1159	1389,6	407

\* Öffnung auf der kurzen Seite

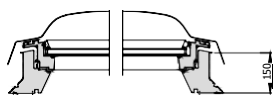

Flachdach-Fenster CVP/CFP

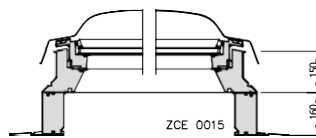

Flachdach-Fenster CVP/CFP  
mit Aufsetzkranz ZCE 0015

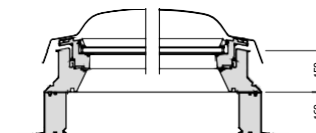

RWA Flachdach-Fenster CSP  
mit fix montiertem Aufsetzkranz

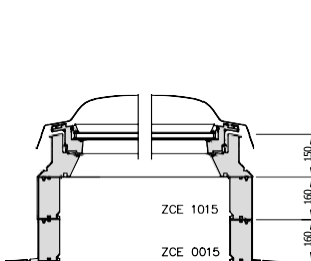

Flachdach-Fenster CVP/CFP  
mit Aufsetzkranz ZCE 0015 und  
ZCE 1015 Set-Ausführung ZCE S000

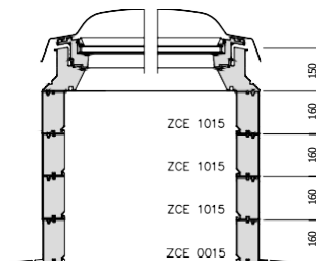

Flachdach-Fenster CVP/CFP mit Aufsetzkranz-  
Set ZCE S000, bestehend aus Aufsetzkranz  
ZCE 0015 und ZCE 1015 + zusätzliche Aufsetz-  
kranz-Adapter ZCE 1015. Es können bis zu drei  
Aufsetzkranz-Adapter ZCE 1015 gestapelt werden.  
Maximale Höhe 790 mm.

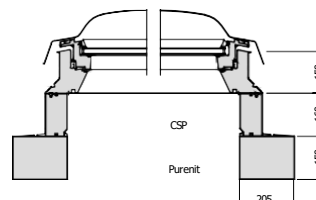

RWA Flachdach-Fenster CSP  
mit fix montiertem Aufsetzkranz  
mit zusätzlichem Purenit Aufsetzkranz